

# BETRIEBSANLEITUNG AKKU-LAUBBLÄSER

LB 1860



DE

GB

NL

FR

ES

IT

SI

HR

RS

PL

CZ

SK

HU

DK

SE

NO

FI

LT

LV

RU

UA



**Inhaltsverzeichnis**

Deutsch .....	6
English .....	16
Nederlands .....	25
Français .....	35
Español .....	45
Italiano .....	55
Slovenščina .....	65
Hrvatski .....	75
Српски .....	84
Polski .....	94
Česky .....	105
Slovenská .....	114
Magyarul .....	124
Dansk .....	134
Svensk .....	143
Norsk .....	152
Suomi .....	161
Lietuvių .....	170
Latviešu .....	180
Русский .....	190
Україна .....	201

© 2021

AL-KO KOBER GROUP Kötz, Germany

This documentation or excerpts therefrom may not be reproduced or disclosed to third parties without the express permission of the AL-KO KOBER GROUP.

01

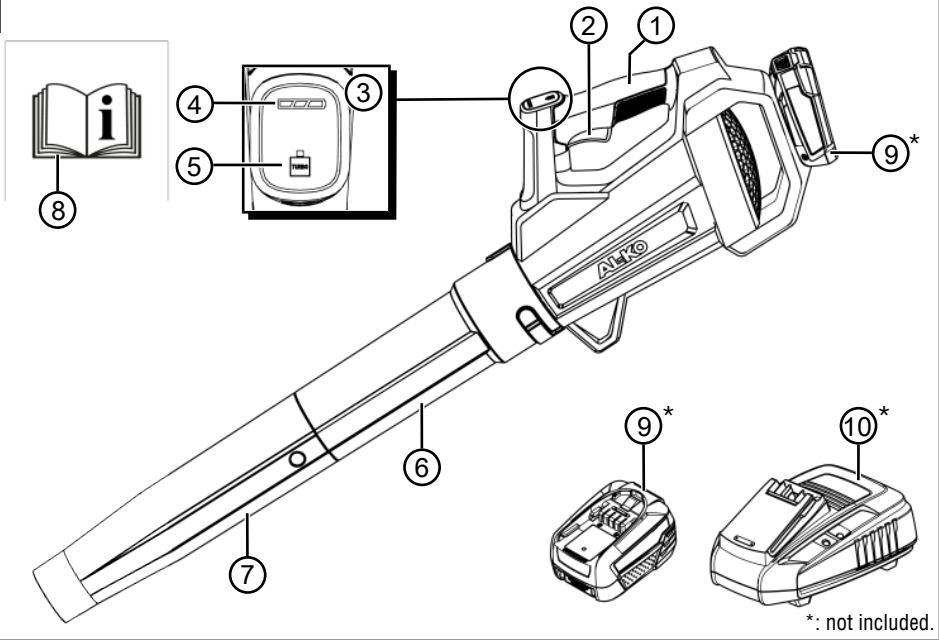

\*: not included.

02

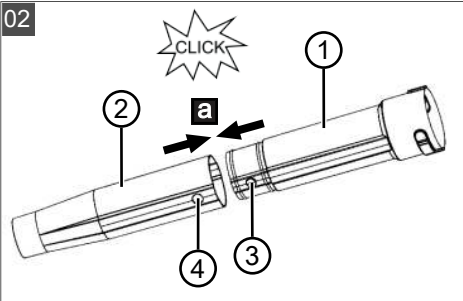

03

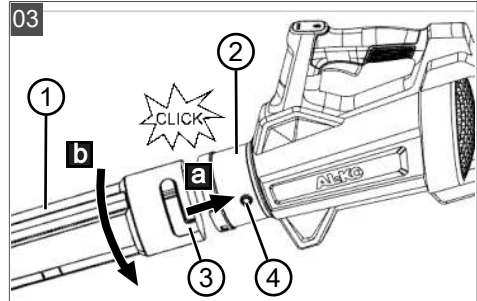



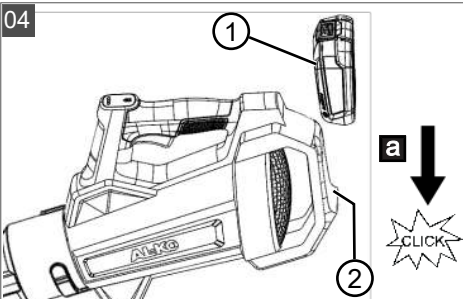



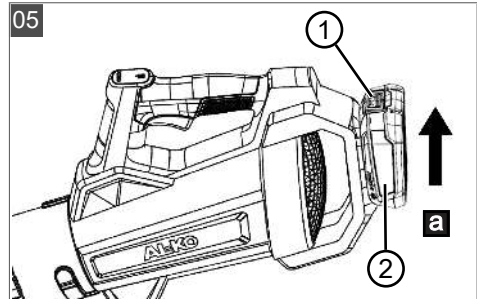

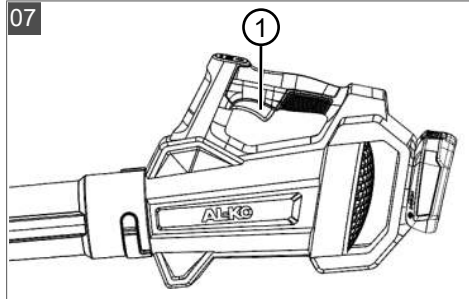
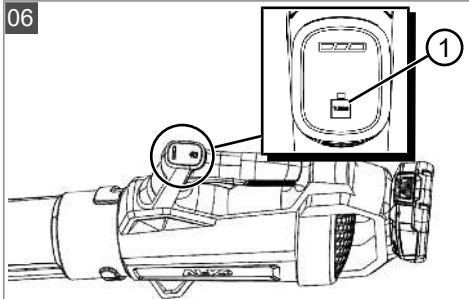

04

















05











	<b>LB 1860</b>
	113922
	92 x 15 x 27 cm
	1,8 kg
	300 W
	≈ 13500 min <sup>-1</sup> (max. ≈ 17500 min <sup>-1</sup> )
	max. 45 m/s max. 450 m <sup>3</sup> /h
	L <sub>PA</sub> = 77 dB(A), K= 2,5 dB(A)
	L <sub>WA</sub> = 87,2 dB(A), K= 1,5 dB(A)
	0,9 m/s <sup>2</sup> , K = 1,5 m/s <sup>2</sup>

	<b>B50 Li</b> (PBA 18V 2.5Ah W-B)	<b>B75 Li</b> (PBA 18V 4.0Ah W-C)	<b>B100 Li</b> (PBA 18V 5.0Ah W-C)	<b>B125 Li</b> (PBA 18V 6.0Ah W-C)
	113893	113894	113895	113896
	18 V			
	2,5 Ah	4,0 Ah	5,0 Ah	6,0 Ah
	45 Wh	72 Wh	90 Wh	108 Wh
	C50 Li: ≈ 60 min FC100 Li: ≈ 36 min	C50 Li: ≈ 95 min FC100 Li: ≈ 39 min	C50 Li: ≈ 105 min FC100 Li: ≈ 46 min	C50 Li: ≈ 130 min FC100 Li: ≈ 62 min
	0 °C – +45 °C			
	-20 °C – +50 °C			
	<b>C50 Li</b> (AL 1830 CV)		<b>FC100 Li</b> (AL 1880 CV)	
	113897 113898 (UK)		113899 113900 (UK)	
	220 – 240 V AC, 50/60 Hz			
	14,4 V – 18 V DC			
	3 A		8 A	
	0 °C – +45 °C			
	□ / II			

## ORIGINAL-BETRIEBSANLEITUNG

## Inhaltsverzeichnis

1	Besondere Sicherheitshinweise.....	6	12.2	Akku und Ladegerät lagern .....	13						
2	Zu dieser Betriebsanleitung .....	6	13	Entsorgung .....	14						
2.1	Symbole auf der Titelseite.....	6	14	Kundendienst/Service .....	14						
2.2	Zeichenerklärungen und Signalwörter	7	15	Garantie.....	15						
3	Produktbeschreibung .....	7	<b>1 BESONDERE SICHERHEITSHINWEISE</b>								
3.1	Bestimmungsgemäße Verwendung ...	7	Dieses Gerät kann von Kindern ab 8 Jahren und darüber sowie von Personen mit verringerten physischen, sensorischen oder mentalen Fähigkeiten oder Mangel an Erfahrung und Wissen benutzt werden, wenn sie beaufsichtigt oder bezüglich des sicheren Gebrauchs des Gerätes unterwiesen wurden und die daraus resultierenden Gefahren verstehen. Kinder dürfen nicht mit dem Gerät spielen. Reinigung und Benutzerwartung dürfen nicht von Kindern ohne Beaufsichtigung durchgeführt werden.								
3.2	Möglicher vorhersehbarer Fehlgebrauch .....	7	Personen mit sehr starken und komplexen Einschränkungen können Bedürfnisse über die hier beschriebenen Anweisungen hinaus haben.								
3.3	Restgefahren.....	7	<b>2 ZU DIESER BETRIEBSANLEITUNG</b>								
3.4	Sicherheits- und Schutzeinrichtungen	7	■ Bei der deutschen Version handelt es sich um die Original-Betriebsanleitung. Alle weiteren Sprachversionen sind Übersetzungen der Original-Betriebsanleitung.								
3.5	Symbole am Gerät .....	7	■ Bewahren Sie diese Betriebsanleitung immer so auf, dass Sie darin nachlesen können, wenn Sie eine Information zum Gerät benötigen.								
3.6	Produktübersicht (01).....	8	■ Geben Sie das Gerät nur mit dieser Betriebsanleitung an andere Personen weiter.								
3.7	Lieferumfang .....	8	■ Lesen und beachten Sie die Sicherheits- und Warnhinweise in dieser Betriebsanleitung.								
4	Sicherheitshinweise .....	8	<b>2.1 Symbole auf der Titelseite</b>								
4.1	Sicherheitshinweise für Laubbläser ...	8	<table border="1"> <thead> <tr> <th>Symbol</th> <th>Bedeutung</th> </tr> </thead> <tbody> <tr> <td></td> <td>Lesen Sie unbedingt vor der Inbetriebnahme diese Betriebsanleitung sorgfältig durch. Dies ist die Voraussetzung für sicheres Arbeiten und störungsfreie Handhabung.</td> </tr> <tr> <td></td> <td>Betriebsanleitung</td> </tr> </tbody> </table>			Symbol	Bedeutung		Lesen Sie unbedingt vor der Inbetriebnahme diese Betriebsanleitung sorgfältig durch. Dies ist die Voraussetzung für sicheres Arbeiten und störungsfreie Handhabung.		Betriebsanleitung
Symbol	Bedeutung										
	Lesen Sie unbedingt vor der Inbetriebnahme diese Betriebsanleitung sorgfältig durch. Dies ist die Voraussetzung für sicheres Arbeiten und störungsfreie Handhabung.										
	Betriebsanleitung										
4.2	Vibrationsbelastung.....	10									
4.3	Lärmbelastung .....	10									
4.4	Sicherheitshinweise zu Akku und Ladegerät .....	10									
5	Montage.....	11									
5.1	Blasrohre zusammenstecken (02) .....	11									
5.2	Blasrohr auf den Laubbläser stecken (03).....	11									
6	Inbetriebnahme .....	11									
6.1	Akku laden .....	11									
6.2	Akku einschieben und herausziehen (04, 05).....	11									
7	Bedienung.....	11									
7.1	Gerät ein- und ausschalten (06, 07)...	11									
7.2	Ladezustand des Akkus prüfen .....	12									
8	Arbeitsverhalten und Arbeitstechnik .....	12									
9	Wartung und Pflege .....	12									
10	Hilfe bei Störungen .....	12									
11	Transport .....	13									
12	Lagerung.....	13									
12.1	Gerät lagern .....	13									

Symbol	Bedeutung
	Li-Ion Akkus vorsichtig handhaben! Insbesondere die Hinweise zu Transport, Lagerung und Entsorgung in dieser Betriebsanleitung beachten!

## 2.2 Zeichenerklärungen und Signalwörter

**⚠ GEFAHR!** Zeigt eine unmittelbar gefährliche Situation an, die – wenn sie nicht vermieden wird – den Tod oder eine schwere Verletzung zur Folge hat.

**⚠ WARNUNG!** Zeigt eine potenziell gefährliche Situation an, die – wenn sie nicht vermieden wird – den Tod oder eine schwere Verletzung zur Folge haben könnte.

**⚠ VORSICHT!** Zeigt eine potenziell gefährliche Situation an, die – wenn sie nicht vermieden wird – eine geringfügige oder mäßige Verletzung zur Folge haben könnte.

**⚠ ACHTUNG!** Zeigt eine Situation an, die – wenn sie nicht vermieden wird – Sachschäden zur Folge haben könnte.

**ℹ HINWEIS** Spezielle Hinweise zur besseren Verständlichkeit und Handhabung.

## 3 PRODUKTBESCHREIBUNG

Diese Betriebsanleitung beschreibt einen handgeführten Akku-Laubbläser.

Das Gerät darf nur zusammen mit den in den technischen Daten genannten Lithium-Ionen Akkus und Ladegeräten verwendet werden. Für weitere Informationen zu Akkus und Ladegeräten, siehe separate Anleitungen:

- Betriebsanleitung 443130: Akkus
- Betriebsanleitung 443131: Ladegeräte

**⚠ ACHTUNG! Gefahr von Geräte- und Akkus-  
schäden.** Wird das Gerät mit ungeeigneten Akkus betrieben, können Gerät und Akkus beschädigt werden.

- Betreiben Sie das Gerät nur mit den vorgeschriebenen Akkus.

### 3.1 Bestimmungsgemäße Verwendung

Der Akku-Laubbläser ist für den privaten Einsatz konzipiert. Er ist verwendbar für:

- Weg- und Zusammenblasen von Laub, Gras, Schmutz und Unrat.

Mit dem Gerät darf nur gearbeitet werden, wenn es vollständig montiert ist.

Dieses Gerät ist ausschließlich für den Einsatz im privaten Bereich bestimmt. Jede andere Verwendung sowie unerlaubte Um- oder Anbauten werden als Zweckentfremdung angesehen und haben den Ausschluss der Gewährleistung sowie den Verlust der Konformität und die Ablehnung jeder Verantwortung gegenüber Schäden des Benutzers oder Dritter seitens des Herstellers zur Folge.

### 3.2 Möglicher vorhersehbarer Fehlgebrauch

Das Gerät ist weder für den gewerblichen Einsatz in öffentlichen Parks und Sportstätten noch für den Einsatz in der Land- und Forstwirtschaft konzipiert.

### 3.3 Restgefahren

Auch bei sachgemäßer Verwendung des Geräts bleibt immer ein gewisses Restrisiko, das nicht ausgeschlossen werden kann. Aus Art und Konstruktion des Geräts können die folgenden potenziellen Gefährdungen je nach Verwendung abgeleitet werden:

- Wegschleudern von Schnittgut, Erde und kleinen Steinen.
- Einatmen von Schnittgutpartikeln, wenn kein Atemschutz getragen wird.
- Schädigung des Gehörs, wenn kein Gehörschutz getragen wird.

### 3.4 Sicherheits- und Schutzeinrichtungen

**⚠ WARNUNG! Verletzungsgefahr.** Defekte und außer Kraft gesetzte Sicherheits- und Schutzeinrichtungen können zu schweren Verletzungen führen.

- Lassen Sie defekte Sicherheits- und Schutzeinrichtungen reparieren.
- Setzen Sie Sicherheits- und Schutzeinrichtungen nie außer Kraft.

### 3.5 Symbole am Gerät

Symbol	Bedeutung
	Besondere Vorsicht bei der Handhabung!
	Vor der Inbetriebnahme die Betriebsanleitung lesen!

Symbol	Bedeutung
	Augen- und Gehörschutz tragen!
	Gefahr durch herausschleudernde Gegenstände! Dritte aus dem Gefahrenbereich fernhalten!
	Vor Wartungsarbeiten Betriebsanleitung lesen.
	Gerät vor Regen und Nässe schützen!
	Nicht in den Lüfter fassen.
	Gefahr durch rotierende Bauteile

### 3.6 Produktübersicht (01)

Nr.	Bauteil
1	Griff
2	Ein-/Aus-Schalter
3	Bedienfeld mit:
4	■ Ladezustandsanzeige
5	■ Turbotaste
6	Oberes Blasrohr
7	Unteres Blasrohr
8	Betriebsanleitung
9	Akku*
10	Ladegerät*

\* Nicht im Lieferumfang enthalten, jedoch unter den folgenden Artikelnummern erhältlich: siehe technische Daten.

### 3.7 Lieferumfang

Zum Lieferumfang gehören die hier aufgelisteten Positionen. Prüfen Sie, ob alle Positionen enthalten sind:

Nr.	Bauteil
1	Akku-Laubbläser
2	Oberes Blasrohr
3	Unteres Blasrohr
4	Betriebsanleitung

**HINWEIS** Der Akku und das Ladegerät sind nicht im Lieferumfang enthalten und müssen deshalb extra erworben werden.

## 4 SICHERHEITSHINWEISE

### 4.1 Sicherheitshinweise für Laubbläser

#### Bediener

- Lesen Sie diese Sicherheitshinweise aufmerksam. Machen Sie sich mit den Bedien- und Einstellelementen und der bestimmungsgemäßen Verwendung des Geräts vertraut.
- Niemals Kindern oder mit diesen Anweisungen nicht vertrauten Personen erlauben, das Gerät zu benutzen. Nationale Vorschriften beschränken möglicherweise das Alter des Bedieners.
- Der Benutzer ist für Unfälle mit anderen Personen und deren Eigentum selbst verantwortlich.
- Gerät nicht unter Einfluss von Alkohol, Drogen oder Medikamenten bedienen.

#### Vorbereitung

- Tragen Sie immer Gehörschutz und Schutzbrille, solange das Gerät in Betrieb ist.
- Tragen Sie beim Betrieb der Maschine immer festes Schuhwerk und lange Hosen. Betreiben Sie das Gerät nicht barfußig oder in leichten Sandalen. Vermeiden Sie das Tragen loser Kleidung oder Kleidung mit hängenden Schnüren oder Krawatten.
- Tragen Sie keine lose hängende Kleidung oder Schmuck, die in die Ansaugöffnung eingezogen werden könnte. Halten Sie langes Haar von den Ansaugöffnungen fern.
- Verwenden Sie das Gerät nur in der empfohlenen Lage und nur auf festem Untergrund.
- Betreiben Sie das Gerät nicht auf gepflasterten oder geschotterten Flächen, wo wegge-

blasenes Material zu Verletzungen führen kann.

- Prüfen Sie immer vor dem Einschalten des Geräts, ob alle Schrauben, Muttern, Bolzen und anderen Befestigungen gut gesichert sind, und dass die Schutzeinrichtungen und Schutzgitter an Ort und Stelle sind.
  - Beschädigte Schutzeinrichtungen und -abdeckungen sind zu ersetzen, fehlende Schutzeinrichtungen und -abdeckungen sind richtig anzubringen.
  - Abgenutzte oder beschädigte Aufkleber müssen ersetzt werden.
- Nehmen Sie das Gerät niemals in Betrieb während sich Personen, insbesondere Kinder oder Haustiere, in unmittelbarer Nähe aufhalten.
- Entfernen Sie vor der Arbeit gefährliche Gegenstände aus dem Arbeitsbereich, z. B. Äste, Glas- und Metallstücke, Steine.

### Betrieb

- Verwenden Sie das Gerät nur bei Tageslicht oder gutem künstlichen Licht. Arbeiten Sie mit dem Gerät nicht bei schlechten Witterungsverhältnissen, insbesondere bei aufziehenden Gewittern.
- Bewegen Sie sich bei der Arbeit vorsichtig und langsam. Rennen Sie nicht. Achten Sie auf Hindernisse.
- Bei Arbeiten am Hang:
  - Niemals an einem glatten und rutschigen Abhang arbeiten.
  - Immer auf sicheren Stand achten.
  - Immer das Laub nahe am Boden blasen.
  - Niemals hangaufwärts arbeiten.
- Schalten Sie das Gerät aus:
  - wenn Sie es transportieren.
  - wenn Sie es von und zu der zu bearbeitenden Fläche bewegen.
  - vor dem Überqueren von Kieswegen.
- Legen Sie das eingeschaltete Gerät nicht auf Kies ab.
- Richten Sie das Blasrohr niemals auf Umstehende oder Tiere.
- Blasen Sie Abfälle niemals in die Richtung von Umstehenden oder Haustieren.
- Benutzen Sie das Gerät niemals mit beschädigten Schutzeinrichtungen oder Schutzgittern oder ohne angebaute Schutzeinrichtungen, z. B. Prallbleche und/oder Grasfangeinrichtungen.

- Schalten Sie das Gerät entsprechend der Betriebsanleitung ein und achten Sie auf ausreichenden Abstand der Füße zur Ausblasöffnung.
- Führen Sie niemals Hände oder Füße an oder unter sich drehende Teile.
- Trennen Sie das Gerät immer von der Stromversorgung (d. h. herausnehmbare Akkus oder Batterien entfernen), und vergewissern Sie sich, dass alle sich bewegenden Teile zum vollständigen Stillstand gekommen sind:
  - immer, bevor das Gerät unbeaufsichtigt gelassen wird
  - vor dem Beseitigen von Blockierungen oder Verstopfungen im Gerät
  - bevor Sie das Gerät überprüfen, reinigen oder an ihm arbeiten
  - nach dem Kontakt mit Fremdkörpern
  - immer, wenn das Gerät ungewöhnlich zu vibrieren beginnt
- Suchen Sie nach dem Kontakt mit gefährlichen Gegenständen und Fremdkörpern nach Beschädigungen am Gerät. Lassen Sie ein beschädigtes Gerät reparieren, bevor Sie es erneut starten und mit ihm arbeiten.
- Immer, wenn das Gerät ungewöhnlich zu vibrieren beginnt, ist eine sofortige Überprüfung erforderlich:
  - Suchen Sie nach Beschädigungen.
  - Lassen Sie beschädigte Teile reparieren.
  - Untersuchen Sie das Gerät auf lose Teile und ziehen Sie diese fest an.
- Stellen Sie stets sicher, dass die Lüftungsöffnungen am Gerät frei von Fremdkörpern sind.

### Instandhaltung und Aufbewahrung

- Tragen Sie bei Wartungs-, Pflege- und Reinigungsarbeiten immer Schutzhandschuhe.
- Trennen Sie das Gerät von der Stromversorgung (d. h. evtl. Einschaltsperrbetätigung, herausnehmbare Akkus oder Batterien entfernen) bevor Instandhaltungs-, Wartungs-, Reinigungs- oder Reparaturarbeiten durchgeführt werden. Vergewissern Sie sich, dass alle sich bewegenden Teile zum vollständigen Stillstand gekommen sind und lassen Sie das Gerät abkühlen.
- Behandeln Sie das Gerät mit Sorgfalt und halten Sie es sauber.
- Überprüfen und warten Sie das Gerät regelmäßig. Das Gerät darf nur von einer Service-stelle des Herstellers instandgesetzt werden.

- Sorgen Sie dafür, dass alle Muttern, Bolzen und Schrauben fest angezogen sind und das Gerät in einem sicheren Betriebszustand ist.
- Ersetzen Sie aus Sicherheitsgründen abgenutzte oder beschädigte Teile. Es sind nur die vom Hersteller empfohlenen Ersatz- und Zubehörteile zu verwenden.
- Lassen Sie das Gerät abkühlen, bevor Sie es für längere Zeit lagern.
- Bewahren Sie das Gerät für Kinder unerreichbar auf, wenn es nicht in Gebrauch ist.

## 4.2 Vibrationsbelastung

**⚠️ WARNUNG! Gefahr durch Vibration.** Der tatsächliche Vibrationsemissionswert bei der Gerätebenutzung kann vom angegebenen Wert des Herstellers abweichen. Beachten Sie vor bzw. während der Benutzung folgende Einflussfaktoren:

- Wird das Gerät bestimmungsgemäß verwendet?
  - Wird das Material auf die richtige Art und Weise verarbeitet?
  - Befindet sich das Gerät in einem ordentlichen Gebrauchszustand?
- 
- Aufgrund unsachgemäßer Benutzung und Wartung können sich der Lärm und die Vibrationen des Geräts erhöhen. Dies führt zu Gesundheitsschäden. Schalten Sie in diesem Fall das Gerät sofort aus und lassen Sie es von einer autorisierten Service-Werkstätte reparieren.
  - Der Belastungsgrad durch Vibration ist von der durchzuführenden Arbeit bzw. der Verwendung des Geräts abhängig. Schätzen Sie ihn ab und legen Sie entsprechende Arbeitspausen ein. Dadurch verringert sich die Vibrationsbelastung über die gesamte Arbeitszeit wesentlich.
  - Der längere Gebrauch des Geräts setzt den Bediener Vibrationen aus und kann Kreislaufprobleme ("weißer Finger") verursachen. Um dieses Risiko zu vermindern, Handschuhe tragen und die Hände warm halten. Falls ein Symptom des "weißen Fingers" erkannt wird, sofort einen Arzt aufsuchen. Zu diesen Symptomen gehören: Gefühllosigkeit, Verlust der Sensibilität, Kribbeln, Jucken, Schmerz, Nachlassen der Kraft, Änderung der Farbe oder des Zustands der Haut. Normalerweise betreffen diese Symptome die Finger, die

Hände oder den Puls. Bei niedrigen Temperaturen erhöht sich die Gefahr.

- Legen Sie während Ihres Arbeitstages längere Pausen ein, damit Sie sich vom Lärm und den Vibrationen erholen können. Planen Sie Ihre Arbeit so, dass der Einsatz von Geräten, die starke Vibrationen erzeugen, über mehrere Tage verteilt wird.
- Falls Sie ein unangenehmes Gefühl oder eine Hautverfärbung während der Benutzung des Geräts an Ihren Händen feststellen, unterbrechen Sie sofort die Arbeit. Legen Sie ausreichende Arbeitspausen ein. Ohne ausreichende Arbeitspausen kann es zu einem Hand-Arm-Vibrationssyndrom kommen.
- Minimieren Sie Ihr Risiko, sich Vibrationen auszusetzen. Pflegen Sie das Gerät entsprechend den Anweisungen in der Betriebsanleitung.
- Falls das Gerät häufig verwendet wird, kontaktieren Sie Ihren Fachhändler um Antivibrationszubehör (z. B. Griffe) zu erwerben.
- Vermeiden Sie es, mit dem Gerät bei Temperaturen von unter 10 °C zu arbeiten. Legen Sie in einem Arbeitsplan fest, wie die Vibrationsbelastung begrenzt werden kann.

## 4.3 Lärmbelastung

- Eine gewisse Lärmbelastung durch dieses Gerät ist unvermeidbar. Verlegen Sie lärmintensive Arbeiten auf zugelassene und dafür bestimmte Zeiten.
- Halten Sie sich ggf. an Ruhezeiten und beschränken Sie die Arbeitsdauer auf das Notwendigste.
- Zu Ihrem persönlichen Schutz und zum Schutz in der Nähe befindlicher Personen ist ein geeigneter Gehörschutz zu tragen.
- Nationale und/oder regionale Vorschriften können den Gebrauch des Gerätes zu bestimmten Tageszeiten einschränken.

## 4.4 Sicherheitshinweise zu Akku und Ladegerät

Beachten Sie die Sicherheitshinweise zum Akku und zum Ladegerät in den separaten Betriebsanleitungen.

Siehe:

- Betriebsanleitung 443130: Akkus
- Betriebsanleitung 443131: Ladegeräte

## 5 MONTAGE

**⚠️ WARNUNG! Gefahren durch unvollständige Montage!** Der Betrieb eines unvollständig montierten Geräts kann zu schweren Verletzungen führen.

- Das Gerät nur betreiben, wenn es vollständig montiert ist!
- Den Akku erst in das Gerät einsetzen, wenn es vollständig montiert ist!
- Vor dem Einschalten alle Sicherheits- und Schutzeinrichtungen prüfen, ob sie vorhanden und funktionsfähig sind!

### 5.1 Blasrohre zusammenstecken (02)

1. Oberes Blasrohr (02/1) zum unteren Blasrohr (02/2) wie folgt ausrichten:
  - Der Nocken (02/3) des oberen Blasrohrs und das Loch (02/4) des unteren Blasrohrs müssen sich gegenüberstehen.
2. Oberes Blasrohr und unteres Blasrohr soweit zusammenschieben (02/a), bis der Nocken in das Loch einrastet.

### 5.2 Blasrohr auf den Laubbläser stecken (03)

1. Blasrohr (03/1) zum Stutzen (03/2) des Laubbläfers so ausrichten, dass sich Längsnut (03/3) und Nocken (03/4) gegenüberstehen.
2. Blasrohr bis zum Anschlag auf den Stutzen schieben (03/a).
3. Blasrohr um 90° drehen (03/b), bis der Nocken einrastet.

## 6 INBETRIEBNAHME

### 6.1 Akku laden

Beachten Sie den Temperaturbereich für den Ladebetrieb, siehe technische Daten.

**ℹ️ HINWEIS** Beachten Sie für detaillierte Informationen die separaten Betriebsanleitungen zum Akku und zum Ladegerät:

- Betriebsanleitung 443130: Akkus
- Betriebsanleitung 443131: Ladegeräte

### 6.2 Akku einschieben und herausziehen (04, 05)

**⚠️ ACHTUNG! Beschädigungsgefahr des Akkus.** Wird der Akku nach Gebrauch im Gerät belassen, kann dies zu einer Beschädigung des Akkus führen.

- Unmittelbar nach Gebrauch Akku aus dem Gerät herausziehen und frostgeschützt lagern.
- Akku erst unmittelbar vor Arbeitsbeginn in das Gerät einsetzen.

### Akku einschieben

1. Akku (04/1) von oben auf die Akkuschiene (04/2) schieben (04/a), bis er einrastet.

### Akku herausziehen

1. Entriegelungstaste (05/1) am Akku (05/2) drücken und gedrückt halten.
2. Akku herausziehen (05/a).

## 7 BEDIENUNG

**⚠️ WARNUNG! Verletzungsgefahr durch sich lösende Geräteteile.** Sich während des Betriebs lösende Geräteteile können zu schweren Verletzungen führen.

- Überprüfen Sie vor dem Einschalten des Gerätes, ob alle Geräteteile fest aufgesteckt sind.

### 7.1 Gerät ein- und ausschalten (06, 07)

**⚠️ VORSICHT! Verletzungsgefahr und Sachschäden.** Durch den Luftstrahl und das weggeblasene Material können Personen oder Tiere verletzt und beschmutzt werden.

- Achten Sie unbedingt darauf, dass durch den Luftstrahl und das weggeblasene Material keine Personen oder Tiere beeinträchtigt sowie Gegenstände beschädigt werden.
- Beachten Sie die Windrichtung.

**ℹ️ HINWEIS** Arbeiten Sie nie gegen den Wind, damit Sie und hinter Ihnen stehende Personen nicht beschmutzt werden.

### Gerät einschalten

1. Einen sicheren Stand einnehmen.
2. Ein-/Aus-Schalter (07/1) drücken.

### Blasgeschwindigkeit erhöhen

1. Turbotaste (06/1) drücken und gedrückt halten. Das Gerät bläst stärker.
2. Turbotaste loslassen. Das Gerät bläst normal.

## Gerät ausschalten

1. Ein-/Aus-Schalter loslassen. Das Gerät schaltet ab.

## 7.2 Ladezustand des Akkus prüfen

Die Ladezustandsanzeige (01/7) befindet sich auf dem Bedienfeld.

Sie besteht aus drei Segmenten. Die Segmente leuchten oder blinken abhängig vom Ladezustand.

Segment	Ladezustand
3 Segmente leuchten:	Akku vollgeladen.
2 Segmente leuchten:	Akku zu 2/3 geladen.
1 Segment leuchtet:	Akku zu 1/3 geladen.
1 Segment blinkt:	Akku fast leer. Das Gerät schaltet in Kürze ab.

## 8 ARBEITSVERHALTEN UND ARBEITSTECHNIK

- Gerät leicht nach vorne neigen, langsam vorgehen.
- Gerät nach rechts und links schwenken, um das Laub wegzublasen.
- Gerät während der Arbeit nicht überlasten.

Störung	Ursache	Beseitigung
<b>Gerät bläst nicht.</b>	Aufsatz verstopft.	Aufsatz reinigen.
	Ansauggitter verstopft.	Ansauggitter reinigen.
<b>Motor läuft nicht.</b>	Akku ist leer.	Akku laden.
	Akku fehlt oder Akku sitzt nicht richtig.	Akku richtig einsetzen.
	Akku ist zu kalt oder zu heiß.	Akku leicht erwärmen oder abkühlen lassen.
	Ein-/Ausschalter ist nicht auf „Aus“ gestellt und Akku wurde entfernt.	Ein-/Ausschalter auf „Aus“ stellen und 3 Sekunden warten. Danach das Gerät einschalten.
<b>Motor läuft mit Unterbrechungen.</b>	Luftgeschwindigkeitsregler ist defekt.	Servicestelle des Herstellers aufsuchen.
<b>Motor schaltet sich aus.</b>	Motorschutzschalter hat abgeschaltet.	Warten, bis der Motorschutzschalter das Gerät wieder einschaltet.
	Lüftungsschlitze verschmutzt.	Gerät reinigen.
<b>Akku-Betriebszeit fällt deutlich ab.</b>	Akku entladen, da längere Zeit nicht genutzt.	Akku laden.

- Nach dem Gebrauch Akku entfernen und Gerät auf Schäden überprüfen.

## 9 WARTUNG UND PFLEGE

- Gerät keiner Nässe oder Feuchtigkeit aussetzen. Nicht mit Wasser abspritzen.
- Nach jedem Einsatz den Akku entfernen und das Gerät auf Beschädigungen prüfen.
- Gerät in regelmäßigen Zeitabständen auf ordnungsgemäßen Zustand überprüfen.
- Elektrische Kontakte des Geräts auf Korrosion prüfen, ggf. mit einem feinen Drahtpinsel reinigen und dann mit einem Kontaktspray einsprühen.

## 10 HILFE BEI STÖRUNGEN

**⚠ VORSICHT! Verletzungsgefahr.** Scharfkantige und sich bewegende Geräteteile können zu Verletzungen führen.

- Tragen Sie bei Wartungs-, Pflege- und Reinigungsarbeiten immer Schutzhandschuhe!

**ℹ HINWEIS** Wenden Sie sich bei Störungen, die nicht in dieser Tabelle aufgeführt sind oder nicht selbst behoben werden können, an unseren Kundendienst.

Störung	Ursache	Beseitigung
	Lebensdauer des Akkus ist abgelaufen.	Akku ersetzen. Nur Original-Zubehör vom Hersteller verwenden.
<b>Akku lässt sich nicht laden.</b>	Akkukontakte sind verschmutzt.	Servicestelle des Herstellers aufsuchen.
	Akku oder Ladegerät sind defekt.	Ersatzteile bestellen. Servicestelle des Herstellers aufsuchen.
	Akku ist zu heiß.	Akku abkühlen lassen.

## 11 TRANSPORT

Führen Sie vor dem Transport folgende Maßnahmen durch:

1. Gerät ausschalten.
2. Akku aus dem Gerät entfernen.
3. Akku vorschriftsgemäß verpacken (s. u.).

### Akku "B125 Li" (Art.-Nr. 113896)

**HINWEIS** Die Nennenergie des Akkus beträgt mehr als 100 Wh! Deshalb die nachfolgenden Transporthinweise beachten!

Der enthaltene Li-Ion Akku unterliegt dem Gefahrgutrecht, kann jedoch unter vereinfachten Bedingungen transportiert werden:

- Durch den privaten Benutzer kann der Akku ohne weitere Auflagen auf der Straße transportiert werden, sofern dieser einzelhandelsgerecht verpackt ist und der Transport Privat zwecken dient.
- Gewerbliche Nutzer, welche den Transport in Verbindung mit ihrer Haupttätigkeit durchführen (z. B. Lieferungen von und zu Baustellen oder Vorführungen), können diese Vereinfachung ebenfalls in Anspruch nehmen.

In beiden o. g. Fällen müssen zwingend Vorkehrungen getroffen werden, um ein Freiwerden des Inhalts zu verhindern. In anderen Fällen sind die Vorschriften des Gefahrgutrechts zwingend einzuhalten! Bei Nichtbeachtung drohen dem Absender und ggf. dem Beförderer empfindliche Strafen.

### Weitere Hinweise zu Beförderung und Versand

- Lithium-Ionen-Akkus nur im unbeschädigten Zustand transportieren bzw. versenden!
- Zum Transport des Akkus ausschließlich den Original-Karton oder einen geeigneten Gefahrgutkarton (nicht erforderlich bei Akkus mit weniger als 100 Wh Nennenergie) verwenden.

- Offene Akkukontakte abkleben, um einen Kurzschluss zu verhindern.
- Den Akku innerhalb der Verpackung vor Ver-rutschen sichern, um Beschädigungen am Akku zu verhindern.
- Die korrekte Kennzeichnung und Dokumentation der Sendung beim Transport bzw. Versand (z. B. durch Paketdienst oder Spedition) sicherstellen.
- Sich vorab informieren, ob ein Transport mit dem gewählten Dienstleister möglich ist, und die Sendung anzeigen.

Wir empfehlen die Hinzuziehung eines Gefahrgut-Fachmanns zur Vorbereitung des Versands. Auch eventuelle weiterführende nationale Vorschriften beachten.

## 12 LAGERUNG

### 12.1 Gerät lagern

Nach jedem Gebrauch das Gerät gründlich reinigen und – falls vorhanden – alle Schutzabdeckungen anbringen. Gerät an einem trockenen, abschließbaren Platz und außerhalb der Reichweite von Kindern aufbewahren.

Vor Betriebspausen, die länger als 30 Tage dauern, folgende Arbeiten durchführen:

- Gerät gründlich reinigen und in einem trockenen Raum aufbewahren.

### 12.2 Akku und Ladegerät lagern

**HINWEIS** Beachten Sie für detaillierte Informationen die separaten Betriebsanleitungen zum Akku und zum Ladegerät.

## 13 ENTSORGUNG

### Hinweise zum Elektro- und Elektronikgerätegesetz (ElektroG)



- Elektro- und Elektronik-Altgeräte gehören nicht in den Hausmüll, sondern sind einer getrennten Erfassung bzw. Entsorgung zuzuführen!

- Altbatterien oder -akkus, welche nicht fest im Altgerät verbaut sind, müssen vor der Abgabe entnommen werden! Deren Entsorgung wird über das Batteriegesetz geregelt.
- Besitzer bzw. Nutzer von Elektro- und Elektronikgeräten sind nach deren Gebrauch gesetzlich zur Rückgabe verpflichtet.
- Der Endnutzer trägt die Eigenverantwortung für das Lösen seiner personenbezogenen Daten auf dem zu entsorgenden Altgerät!

Das Symbol der durchgestrichenen Mülltonne bedeutet, dass Elektro- und Elektronikaltgeräte nicht über den Hausmüll entsorgt werden dürfen. Elektro- und Elektronikaltgeräte können bei folgenden Stellen unentgeltlich abgegeben werden:

- Öffentlich-rechtliche Entsorgungs- bzw. Sammelstellen (z. B. kommunale Bauhöfe)
- Verkaufsstellen von Elektrogeräten (stationär und online), sofern Händler zur Rücknahme verpflichtet sind oder diese freiwillig anbieten.

Diese Aussagen gelten nur für Geräte, die in den Ländern der Europäischen Union installiert und verkauft werden und die der Europäischen Richtlinie 2012/19/EU unterliegen. In Ländern außerhalb der Europäischen Union können davon abweichende Bestimmungen für die Entsorgung von Elektro- und Elektronik-Altgeräten gelten.

### Hinweise zum Batteriegesetz (BattG)



- Altbatterien und -akkus gehören nicht in den Hausmüll, sondern sind einer getrennten Erfassung bzw. Entsorgung zuzuführen!
- Zur sicheren Entnahme von Batterien oder Akkus aus dem Elektrogerät und für Informationen über deren Typ bzw. chemisches System beachten Sie die weiteren Angaben innerhalb der Bedienungs- bzw. Montageanleitung.

- Besitzer bzw. Nutzer von Batterien und Akkus sind nach deren Gebrauch gesetzlich zur Rückgabe verpflichtet. Die Rückgabe beschränkt sich auf die Abgabe von haushaltsüblichen Mengen.

Altbatterien können Schadstoffe oder Schwermetalle enthalten, die der Umwelt und der Gesundheit Schaden zufügen können. Eine Verwertung der Altbatterien und Nutzung der darin enthaltenen Ressourcen trägt zum Schutz dieser beiden wichtigen Güter bei.

Das Symbol der durchgestrichenen Mülltonne bedeutet, dass Batterien und Akkus nicht über den Hausmüll entsorgt werden dürfen.

Befinden sich zudem die Zeichen Hg, Cd oder Pb unterhalb der Mülltonne, so steht dies für Folgendes:

- Hg: Batterie enthält mehr als 0,0005 % Quecksilber
  - Cd: Batterie enthält mehr als 0,002 % Cadmium
  - Pb: Batterie enthält mehr als 0,004 % Blei
- Akkus und Batterien können bei folgenden Stellen unentgeltlich abgegeben werden:
- Öffentlich-rechtliche Entsorgungs- bzw. Sammelstellen (z. B. kommunale Bauhöfe)
  - Verkaufsstellen von Batterien und Akkus
  - Rücknahmestellen des gemeinsamen Rücknahmesystems für Geräte-Alt Batterien
  - Rücknahmestelle des Herstellers (falls nicht Mitglied des gemeinsamen Rücknahmesystems)

Diese Aussagen sind nur gültig für Akkus und Batterien, die in den Ländern der Europäischen Union verkauft werden und die der Europäischen Richtlinie 2006/66/EG unterliegen. In Ländern außerhalb der Europäischen Union können davon abweichende Bestimmungen für die Entsorgung von Akkus und Batterien gelten.

## 14 KUNDENDIENST/SERVICE

Bei Fragen zu Garantie, Reparatur oder Ersatzteilen wenden Sie sich bitte an Ihre nächstgelegene AL-KO Servicestelle. Diese finden Sie im Internet unter folgender Adresse: [www.al-ko.com/service-contacts](http://www.al-ko.com/service-contacts)

## 15 GARANTIE

Etwaige Material- oder Herstellungsfehler am Gerät beseitigen wir während der gesetzlichen Verjährungsfrist für Mängelansprüche entsprechend unserer Wahl durch Reparatur oder Ersatzlieferung. Die Verjährungsfrist bestimmt sich jeweils nach dem Recht des Landes, in dem das Gerät gekauft wurde.

Unsere Garantiezusage gilt nur bei:

- Beachten dieser Betriebsanleitung
- Sachgemäßer Behandlung
- Verwenden von Original-Ersatzteilen

Die Garantie erlischt bei:

- Eigenmächtigen Reparaturversuchen
- Eigenmächtigen technischen Veränderungen
- Nicht bestimmungsgemäßer Verwendung



Von der Garantie ausgeschlossen sind:

- Lackschäden, die auf normale Abnutzung zurückzuführen sind
- Verschleißteile, die auf der Ersatzteilkarte mit Rahmen  xxxxxx (x) gekennzeichnet sind

Die Garantiezeit beginnt mit dem Kauf durch den ersten Endabnehmer. Maßgebend ist das Datum auf dem Kaufbeleg. Wenden Sie sich bitte mit dieser Erklärung und dem Original-Kaufbeleg an Ihren Händler oder die nächste autorisierte Kundendienststelle. Die gesetzlichen Mängelansprüche des Käufers gegenüber dem Verkäufer bleiben durch diese Erklärung unberührt.

## TRANSLATION OF THE ORIGINAL INSTRUCTIONS FOR USE

### Contents

1	Special safety instructions .....	16	12	Storage.....	23				
2	About these operating instructions .....	16	12.1	Storing the appliance .....	23				
2.1	Symbols on the title page .....	16	12.2	Storing the rechargeable battery and charging unit .....	23				
2.2	Legends and signal words .....	17	13	Disposal.....	23				
3	Product description .....	17	14	After-Sales/Service.....	24				
3.1	Designated use .....	17	15	Guarantee .....	24				
3.2	Possible foreseeable misuse .....	17	<b>1 SPECIAL SAFETY INSTRUCTIONS</b>						
3.3	Residual dangers .....	17	This appliance can be used by children of 8 years and older and by persons with reduced physical, sensory or mental capabilities, or those lacking experience and knowledge, if they are supervised or have been instructed with regard to the safe use of the appliance and the ensuing risks. Children must not be allowed to play with the appliance. Cleaning and maintenance must not be carried out by children without supervision.						
3.4	Safety and protective devices .....	17	People with very strong and complex restrictions may have needs that exceed the instructions described here.						
3.5	Symbols on the appliance .....	17	<b>2 ABOUT THESE OPERATING INSTRUCTIONS</b>						
3.6	Product overview (01) .....	18	<ul style="list-style-type: none"> <li>■ The German version is the original operating instructions. All additional language versions are translations of the original operating instructions.</li> <li>■ Always safeguard these operating instructions so that they can be consulted if you need any information about the appliance.</li> <li>■ Only pass on the appliance to other persons together with these operating instructions.</li> <li>■ Comply with the safety and warning information in these operating instructions.</li> </ul>						
3.7	Scope of supply.....	18	<b>2.1 Symbols on the title page</b>						
4	Safety instructions .....	18	<table border="1"> <thead> <tr> <th>Symbol</th> <th>Meaning</th> </tr> </thead> <tbody> <tr> <td></td> <td>It is essential to read through these operating instructions carefully before start-up. This is essential for safe working and trouble-free handling.</td> </tr> </tbody> </table>			Symbol	Meaning		It is essential to read through these operating instructions carefully before start-up. This is essential for safe working and trouble-free handling.
Symbol	Meaning								
	It is essential to read through these operating instructions carefully before start-up. This is essential for safe working and trouble-free handling.								
4.1	Safety instructions for leaf blowers ....	18							
4.2	Vibration load .....	20							
4.3	Noise pollution.....	20							
4.4	Safety notes for rechargeable battery and charger .....	20							
5	Installation.....	20							
5.1	Assembling the blowing tubes (02) ....	20							
5.2	Pushing blowing tube onto the leaf blower (03) .....	21							
6	Start-up .....	21							
6.1	Charging the rechargeable battery.....	21							
6.2	Inserting and removing the rechargeable battery (04, 05).....	21							
7	Operation .....	21							
7.1	Switching the appliance ON and OFF (06, 07).....	21							
7.2	Checking the charge status of the rechargeable battery .....	21							
8	Working behaviour and working technique .....	21							
9	Maintenance and care .....	22							
10	Help in case of malfunction.....	22							
11	Transport .....	23							

Symbol	Meaning
	Operating instructions
	Handle Li-Ion rechargeable batteries with care! In particular, observe the notes on transport, storage and disposal in these operating instructions!

## 2.2 Legends and signal words

**⚠ DANGER!** Denotes an imminently dangerous situation which will result in fatal or serious injury if not avoided.

**⚠ WARNING!** Denotes a potentially dangerous situation which can result in fatal or serious injury if not avoided.

**⚠ CAUTION!** Denotes a potentially dangerous situation which can result in minor or moderate injury if not avoided.

**IMPORTANT!** Denotes a situation which can result in material damage if not avoided.

**f NOTE** Special instructions for ease of understanding and handling.

## 3 PRODUCT DESCRIPTION

These operating instructions describe a hand-operated, battery-powered leaf blower.

The appliance may only be used together with the lithium-ion rechargeable batteries and chargers specified in the technical data. See the separate operating instructions for further information on rechargeable batteries and chargers:

- Operating instructions 443130: rechargeable batteries
- Operating instructions 443131: chargers

**IMPORTANT! Danger of damage to the appliance and battery.** If the appliance is operated with unsuitable batteries, both the device and the batteries may be damaged.

- Operate the appliance only with the specified rechargeable batteries.

### 3.1 Designated use

This battery-powered leaf blower is designed for private use. It can be used for:

- Blowing away and collecting leaves, grass, dirt and refuse.

Only work with the appliance when it is fully assembled.

This appliance is intended solely for use in non-commercial applications. Any other use as well as unauthorised conversions or modifications are regarded as contrary to the intended use and will result in voiding of the warranty as well as loss of conformity; the manufacturer will thus decline any responsibility for damage and/or injury suffered by the user or third parties.

### 3.2 Possible foreseeable misuse

The tool is designed neither for commercial use in public parks and sports facilities, nor for use in farming and forestry.

### 3.3 Residual dangers

Even during correct use of the appliance, there is always a certain residual risk that cannot be excluded. Depending on the use, the following potential risks can be derived from the type and construction of the appliance:

- Throwing out of cuttings, soil and small stones.
- Inhalation of cuttings particles if no breathing protection is worn.
- Damage to the hearing if no hearing protection is worn.

### 3.4 Safety and protective devices

**⚠ WARNING! Risk of injury.** Defective and disabled safety and protective devices can result in serious injury.

- Have any defective safety and protective devices repaired.
- Never disable safety and protective devices.

### 3.5 Symbols on the appliance

Symbol	Meaning
	Pay special attention when handling this appliance!
	Read the operating instructions before starting operation!

Symbol	Meaning
	Wear safety goggles and ear protectors!
	Danger due to objects being thrown out! Keep other people out of the danger area!
	
	Read the operating instructions before performing maintenance work.
	Protect the appliance from rain and moisture!
	Do not reach into the fan.
	Danger due to rotating parts

### 3.6 Product overview (01)

No.	Component
1	Handle
2	ON/OFF switch
3	Control panel with:
4	■ Charge status display
5	■ Turbo button
6	Upper blowing tube
7	Lower blowing tube
8	Operating instructions
9	Rechargeable battery*
10	Charger*

\*Not included in the scope of supply, but can be purchased under the following article numbers: See Technical data.

### 3.7 Scope of supply

The items listed here are included in the standard scope of supply. Check that all items are present:

No.	Component
1	Battery-powered leaf blower
2	Upper blowing tube
3	Lower blowing tube
4	Operating instructions

**NOTE** The rechargeable battery and charging unit are not included in the scope of delivery and must therefore be purchased separately.

## 4 SAFETY INSTRUCTIONS

### 4.1 Safety instructions for leaf blowers

#### Operator

- Carefully read the safety instructions. Familiarise yourself with the operating and adjustment elements and the intended use of the appliance.
- Never allow children or persons unfamiliar with these instructions to use the appliance. National regulations may limit the age of the operator.
- The user is responsible for accidents involving other people and their property.
- Do not operate the appliance if you are under the influence of alcohol, drugs or medication.

#### Preparation

- Always wear hearing protection and protective eyewear as long as the appliance is in operation.
- Always wear sturdy shoes and long trousers when operating the appliance. Do not use the appliance when barefoot or wearing light sandals. Avoid wearing loose clothing or clothing with dangling cords or ties.
- Do not wear loose clothing or jewellery that could be drawn into the intake opening. Keep long hair away from the intake openings.
- Use the appliance only in the recommended position and only on solid ground.
- Do not operate the appliance on paved or gravel surfaces where material blown out could cause injuries.
- Before switching on the appliance, always check that all screws, nuts, bolts and other fasteners are securely tightened and that the

protective devices and protective grilles are in place.

- Damaged protective devices and covers must be replaced, missing protective devices and covers must be correctly fitted.
- Worn or damaged signs must be replaced.
- Never put the appliance into operation while people, especially children or pets, are in the immediate vicinity.
- Before working, remove any dangerous objects from the working area, e.g. branches, glass or metal pieces, stones.

### operation

- Only use the appliance in daylight or good artificial light. Do not work with the appliance in bad weather conditions, especially when thunderstorms are approaching.
- When working, move cautiously and slowly. Do not run. Watch out for obstacles.
- When working on a slope:
  - Never work on a smooth and slippery slope.
  - Always ensure that you are standing securely.
  - Always blow the leaves near to the ground.
  - Never work down a slope.
- Switch off the appliance:
  - During transport.
  - When moving it to and from the working area.
  - When crossing gravel surfaces.
- Do not lay the appliance down on gravel whilst switched on.
- Never aim the blowing tube at persons or animals.
- Never blow refuse in the direction of persons or pets.
- Never use the appliance with damaged protective devices or protective grilles or without mounted protective devices, e.g. baffle plates and/or grass catcher.
- Switch on the appliance as described in the operating instructions and take care to keep your feet well away from the discharge opening.
- Never put your hands or feet on or under rotating parts.
- Always disconnect the appliance from the power supply (i.e. remove rechargeable bat-

teries or standard batteries) and ensure that all moving parts have come to a complete stop:

- before leaving the appliance unattended
- before removing blockages or clogging in the appliance
- before checking, cleaning or working on the appliance
- after contact with foreign objects
- whenever the appliance starts to vibrate in an unusual way
- After contact with dangerous objects and foreign bodies, check the appliance for damage. Have a damaged appliance repaired before starting or working with it again.
- An immediate check is required if the appliance begins to vibrate unusually:
  - Check for damage.
  - Have damaged parts repaired.
  - Inspect the appliance for loose parts and tighten them securely.
- Always make sure that the ventilation openings on the appliance are free of foreign objects.

### Maintenance and storage

- Always wear protective gloves during maintenance, care and cleaning work.
- Disconnect the appliance from the power supply (i.e. activate switch-on lock, if fitted, remove rechargeable batteries or standard batteries) before starting any maintenance, service, cleaning or repair work. Ensure that all moving parts have come to a complete standstill and allow the appliance to cool down.
- Handle the appliance with care and keep it clean.
- Regularly check and maintain the appliance. The appliance may only be repaired at one of the manufacturer's service centres.
- Make sure that all nuts, bolts and screws are tight and that the appliance is in a safe working condition.
- For safety reasons, replace any worn or damaged parts. Only use the spare parts and accessories recommended by the manufacturer.
- Allow the appliance to cool down before putting it into storage for a prolonged period.
- Keep the appliance out of the reach of children when not in use.

## 4.2 Vibration load

**⚠ WARNING! Danger due to vibration.** The actual magnitude of the vibration emissions during the use of the appliance may deviate from that stated by the manufacturer. Observe the following influencing factors before or during use:

- Is the appliance being used as intended?
- Is the material being processed in the proper manner?
- Is the appliance in a proper condition of use?
- The noise and vibrations of the appliance can increase due to improper use and maintenance. This leads to damage of the health. In this case, immediately switch off the appliance and have it repaired by an authorised service workshop.
- The degree of stress due to vibration depends on the work to be performed or on the use that the appliance is put to. Estimate the stress and plan appropriate work breaks. This considerably reduces stress due to vibration over the entire working time.
- Extensive use of the appliance exposes the operator to vibrations, which can lead to circulatory issues ("white fingers"). To avoid this risk, wear gloves and keep your hands warm. If any symptoms of "white fingers" occur, immediately consult a physician. These symptoms include: Numbness, loss of feeling, tingling, itching, pain, reduced muscular strength, changes in the colour or condition of the skin. Normally these conditions affect the fingers, hands or pulse. The risk increases at low temperatures.
- Take long breaks during your working day so you can recover from the noise and the vibrations. Plan your work in such a way that the use of appliances that generate strong vibrations is spread over several days.
- If you notice an unpleasant sensation or discolouration of the skin on your hands when using the appliance, stop work immediately. Take sufficient work breaks. Without sufficient breaks, a hand/arm vibration syndrome can occur.
- Minimise your risk of being exposed to vibrations. Maintain the appliance according to the instructions in the operating instructions.
- If the appliance is used frequently, contact your dealer to purchase anti-vibration accessories (e.g. handles).

- Avoid working with the appliance at temperatures below 10 °C. Define how the vibration load can be limited in a work plan.

## 4.3 Noise pollution

- A certain level of noise exposure from this appliance is inevitable. Carry out noisy work at approved and specified time periods.
- Observe rest periods as necessary and restrict the duration of the work to a minimum.
- For your personal protection and protection of persons in the vicinity, appropriate hearing protection must be worn.
- National and/or regional regulations may restrict the use of this device at certain times of the day.

## 4.4 Safety notes for rechargeable battery and charger

Please observe the safety instructions for the rechargeable battery and the charger in the separate operating instructions.

See:

- Operating instructions 443130: rechargeable batteries
- Operating instructions 443131: chargers

## 5 INSTALLATION

**⚠ WARNING! Danger if assembly is not carried out completely!** Operation of an incompletely assembled appliance can result in serious injury.

- Only operate the appliance when it is fully assembled.
- Do not insert the battery into the appliance until it is fully assembled.
- Check that all safety and protective devices are in place and functioning correctly before switching on.

### 5.1 Assembling the blowing tubes (02)

1. Align upper blowing tube (02/1) with lower blowing tube (02/2) as follows:
  - The cam (02/3) in the upper blowing tube must be aligned with the hole (02/4) in the lower blowing tube.
2. Push upper blowing tube and lower blowing tube together (02/a) until the cam engages in the hole.

## 5.2 Pushing blowing tube onto the lead blower (03)

1. Align blowing tube (03/1) with fitting (03/2) of the leaf blower until longitudinal groove (03/3) and cam (03/4) are facing each other.
2. Push the blowing tube completely onto the fitting (03/a).
3. Turn the blowing tube through 90° (03/b) until the cam engages.

## 6 START-UP

### 6.1 Charging the rechargeable battery

Observe the temperature range for charging, see technical data.

**NOTE** For detailed information, see the separate operating instructions for the rechargeable battery and the charger:

- Operating manual 443130: Rechargeable batteries
- Operating manual 443131: Chargers

### 6.2 Inserting and removing the rechargeable battery (04, 05)

**IMPORTANT!** **Danger of damage to the rechargeable battery.** If the rechargeable battery is left in the appliance after use, it may damage the rechargeable battery.

- Immediately after use, pull the rechargeable battery out of the appliance and store in a frost-protected area.
- Only insert the rechargeable battery in the appliance immediately before starting work.

#### Inserting the rechargeable battery

1. Push rechargeable battery (04/1) into battery slot (04/2) until it engages (04/a).

#### Removing the rechargeable battery

1. Press and hold the unlock button (05/1) on the rechargeable battery (05/2).
2. Pull out the rechargeable battery (05/a).

## 7 OPERATION

**WARNING!** **Risk of injury due to detaching appliance parts.** Appliance parts detaching during operation can lead to serious injury.

- Before switching on the appliance, check that all appliance parts are firmly attached.

### 7.1 Switching the appliance ON and OFF (06, 07)

**CAUTION!** **Risk of injury and damage to property.** Persons or animals can be injured and soiled by the air jet and blown away material.

- It is essential to make sure that the air jet and blown away material does not negatively affect persons or animals or damage objects.
- Note the wind direction.

**NOTE** Never work against the wind to ensure that you and persons behind you are not soiled.

#### Switching on the appliance

1. Stand securely.
2. Press ON/OFF switch (07/1).

#### Increasing the blowing speed

1. Press and hold the turbo button (06/1). The appliance blows stronger.
2. Release the turbo button. The appliance blows normally again.

#### Switching off the appliance

1. Release the ON/OFF switch. The appliance turns off.

### 7.2 Checking the charge status of the rechargeable battery

The charge status indicator (01/7) is located on the control panel.

It has three segments. The segments light up or flash, depending on the battery charge status.

Segment	Battery charge level
3 segments lit:	Rechargeable battery fully charged.
2 segments lit:	Rechargeable battery 2/3 charged.
1 segment lit:	Rechargeable battery 1/3 charged.
1 segment flashing:	Rechargeable battery almost flat. The appliance will switch off shortly.

## 8 WORKING BEHAVIOUR AND WORKING TECHNIQUE

- Angle the machine forwards slightly, and walk forwards slowly.

- Sweep the machine to the right and left in order to blow away the leaves.
- Do not overload the appliance during work.
- After use, remove the rechargeable battery and check the appliance for damage.

## 9 MAINTENANCE AND CARE

- Do not get the machine wet or expose it to moisture. Do not spray with water.
- Remove the rechargeable battery and check the appliance for damage each time after use.
- Regularly check the machine is in good working order.

- Check the appliance's electrical contacts for corrosion, clean with a fine wire brush if necessary and then spray with a contact spray.

## 10 HELP IN CASE OF MALFUNCTION

 **CAUTION!** Risk of injury. Sharp-edged and moving appliance parts can lead to injury.

- Always wear protective gloves during maintenance, care and cleaning work!

 **NOTE** For malfunctions that are not listed in this table or that you cannot resolve yourself, please contact our customer service.

Malfunction	Cause	Remedy
<b>Appliance does not blow.</b>	Attachment blocked.	Clean the attachment.
	Intake grille blocked.	Clean the intake grille.
<b>Motor does not start.</b>	Rechargeable battery is flat.	Charge the rechargeable battery.
	Rechargeable battery missing or rechargeable battery not seated correctly.	Insert the rechargeable battery correctly.
	Rechargeable battery is too cold or too hot.	Warm up the rechargeable battery slightly or allow it to cool down.
	The ON/OFF switch is not set to "OFF" and the rechargeable battery has been removed.	Set the ON/OFF switch to "OFF" and wait for 3 seconds. Then switch on the appliance.
<b>Motor keeps cutting out.</b>	Air speed regulator is defective.	Contact one of the manufacturer's service centres.
<b>Motor cuts out.</b>	Motor protection switch has tripped.	Wait until the motor protection switch switches the appliance on again.
	Ventilation slots soiled.	Clean the appliance.
<b>Rechargeable battery operating time is significantly shorter.</b>	Rechargeable battery discharged because it has not been used for some time.	Charge the rechargeable battery.
	The service life of the rechargeable battery has expired.	Replace the rechargeable battery. Only use genuine accessories from the manufacturer.
<b>Rechargeable battery cannot be charged.</b>	Rechargeable battery contacts are dirty.	Contact one of the manufacturer's service centres.
	Rechargeable battery or charging unit is defective.	Order spare parts. Contact one of the manufacturer's service centres.
	Rechargeable battery is too hot.	Allow the battery to cool down.

## 11 TRANSPORT

Before transporting, carry out the following measures:

1. Switch off the appliance.
2. Remove the rechargeable battery from the appliance.
3. Pack the battery properly (see below).

### Battery "B125 Li" (Art. No. 113896)

**NOTE** The nominal energy of the rechargeable battery is more than 100 Wh. Therefore, observe the following transport instructions.

The li-ion rechargeable battery contained in the appliance is subject to the hazardous goods law, but can be transported under simplified conditions:

- The rechargeable battery can be transported on public roads by the private user without further conditions provided it is packaged for retail sale and the transport serves personal purposes.
- Commercial users who carry out the transport in connection with their main activity (e.g. delivery from and to building sites, or demonstrations) can also take advantage of this simplification.

In both cases, it is essential to take the mandatory precautions mentioned above to prevent any leakage of the contents. In other cases, it is essential to comply with the regulations of the hazardous goods law. In the case of non-compliance, severe penalties can be imposed on the sender and possibly the transporter.

### Additional notes on transport and shipment

- Only transport or send the li-ion rechargeable battery in an undamaged condition.
- For transporting the rechargeable battery, only use the original cardboard box or a suitable hazardous goods cardboard box (not required for rechargeable batteries with a nominal energy less than 100 Wh).
- Tape off exposed rechargeable battery contacts to avoid a short circuit.
- Secure the rechargeable battery against shifting in the packaging to avoid damage to the rechargeable battery.
- Ensure the correct marking and documentation of the shipment for transport or shipping (e.g. by parcel service or freight forwarding).
- Check in advance that transport with the selected service provider is possible and indicate the shipment.

We recommend involving a hazardous goods specialist in preparation of the shipment. Also heed any further national regulations.

## 12 STORAGE

### 12.1 Storing the appliance

Thoroughly clean the appliance after each use and – if present – attach all covers. Store the appliance in a dry, lockable place out of the reach of children.

Carry out the following jobs before intervals in work lasting for longer than 30 days:

- Thoroughly clean the appliance and store it in a dry place.

### 12.2 Storing the rechargeable battery and charging unit

**NOTE** For detailed information, heed the separate operating instructions for the rechargeable battery and for the charging unit.

## 13 DISPOSAL

### Information on the German Electrical and Electronic Equipment Act (ElectroG)

- 
 ■ Electrical and electronic appliances do not belong in household waste, but should be collected and disposed of separately.
- Used batteries or rechargeable batteries that are not installed permanently in the old appliance must be removed before disposal. Their disposal is regulated by the battery law.
- Owners or users of electrical and electronic appliances are obliged by law to return them after use.
- The end user bears personal responsibility for deleting his personal data from the old appliance to be disposed of.

The symbol of the crossed-through rubbish bin means that electrical and electronic appliances may not be disposed of in the household rubbish.

Electrical and electronic appliances can be handed in at the following places at no charge:

- Public service disposal or collection points (e.g. municipal building yards)
- Points of sale of electrical appliances (stationary and online) provided traders are obliged to take them back or offer this voluntarily.

These statements only apply to appliances that are installed and sold in the countries of the European Union and are subject to European Directive 2012/19/EU. Different provisions may apply to the disposal of electrical and electronic appliances in countries outside the European Union.

### Information on the German Battery Act (BattG)



- Used batteries and rechargeable batteries do not belong in household waste, but should be collected and disposed of separately.
- For safe removal of batteries or rechargeable batteries from the electrical appliance and for information on their type or chemical system, follow the further information within the operating or installation instructions.
- Owners or users of batteries and rechargeable batteries are obliged by law to return them after use. Return is limited to the hand-over of customary household quantities.

Used batteries can contain harmful substances or heavy metals that can cause damage to the environment and human health. Reuse of the used batteries and use of the resources contained therein contributes to the protection of these two essential commodities.

The symbol of the crossed-through rubbish bin means that batteries and rechargeable batteries may not be disposed of in household rubbish.

## 15 GUARANTEE

We will resolve any material or manufacturing faults on the appliance during the legal warranty period for claims relating to faults, in accordance with our choice either to repair or replace. The legal warranty period is determined by the legislation of the country in which the appliance was purchased.

Our warranty promise applies only if:

- These operating instructions are heeded
- The appliance is handled correctly
- Original spare parts have been used

The warranty becomes void in the case of:

- Unauthorised repair attempts
- Unauthorised technical modifications
- Non-intended use

The guarantee excludes:

- Paint damage that can be attributed to normal wear and tear
- Wear parts that are marked with a frame xxxxxx (x) on the spare parts card

The guarantee period commences with purchase by the first end user. The date on the proof of purchase is decisive. In the event of a guarantee claim, please take this guarantee declaration and the original proof of purchase, and contact your dealer or the nearest authorised customer service centre. This statement does not affect the purchaser's statutory claims for defects against the vendor.

In addition, if the symbol Hg, Cd or Pb appears under the rubbish bin, this stands for the following:

- Hg: Battery contains more than 0.0005 % mercury
- Cd: Battery contains more than 0.002 % cadmium
- Pb: Battery contains more than 0.004 % lead

Rechargeable batteries and batteries can be handed in at the following places at no charge:

- Public service disposal or collection points (e.g. municipal building yards)
- Points of sale of batteries and rechargeable batteries
- Disposal points of the common take-back system for the used batteries of appliances
- Disposal point of the manufacturer (if not a member of the common take-back system)

These statements apply only to rechargeable batteries and batteries that are sold in the countries of the European Union and that are subject to European Directive 2006/66/EU. Different provisions can apply to the disposal of rechargeable batteries and batteries in countries outside the European Union.

## 14 AFTER-SALES/SERVICE

In the event of questions of warranty, repair or spare parts, please contact your nearest AL-KO Service Centre. These can be found on the Internet at:

[www.al-ko.com/service-contacts](http://www.al-ko.com/service-contacts)

**VERTALING VAN DE ORIGINELE GEBRUIKERSHANDLEIDING****Inhoudsopgave**

1	Speciale veiligheidsinstructies .....	25	12	Opslag .....	32
2	Over deze gebruiksaanwijzing .....	25	12.1	Machine opbergen .....	32
2.1	Symbolen op de titelpagina .....	25	12.2	Accu en oplader opslaan .....	33
2.2	Verklaring van pictogrammen en signaalwoorden .....	26	13	Verwijderen .....	33
3	Productomschrijving .....	26	14	Klantenservice/service centre .....	34
3.1	Reglementair gebruik .....	26	15	Garantie .....	34
3.2	Mogelijk voorzienbaar foutief gebruik .....	26			
3.3	Restrisico's .....	26			
3.4	Veiligheids- en beveiligingsvoorzieningen .....	26			
3.5	Symbolen op het apparaat .....	27			
3.6	Productoverzicht (01) .....	27			
3.7	Leveringsomvang .....	27			
4	Veiligheidsinstructies .....	27			
4.1	Veiligheidsinstructies voor bladblazers .....	27			
4.2	Belasting door trillingen .....	29			
4.3	Geluidsbelasting .....	29			
4.4	Veiligheidsinstructies voor accu en oplader .....	30			
5	Montage .....	30			
5.1	Blaaspijpen in elkaar steken (02) .....	30			
5.2	Blaaspijp op de bladblazer steken (03) .....	30			
6	Ingebruikname .....	30			
6.1	Accu laden .....	30			
6.2	Accu inschuiven en uittrekken (04, 05) .....	30			
7	Bediening .....	30			
7.1	Apparaat in- en uitschakelen (06, 07) .....	30			
7.2	Acculaadtoestand controleren .....	31			
8	Werkhouding en werktechniek .....	31			
9	Onderhoud en verzorging .....	31			
10	Hulp bij storingen .....	31			
11	Transport .....	32			

**1 SPECIALE VEILIGHEIDSinSTRUCTIES**

Dit apparaat kan door kinderen vanaf 8 jaar en door personen met fysieke, sensorische of mentale beperkingen of gebrek aan ervaring en kennis worden gebruikt, mits zij onder toezicht staan of voorgelicht zijn over het veilige gebruik van het apparaat, en de gevaren begrijpen die ervan uit kunnen gaan. Kinderen mogen niet met het apparaat spelen. Reiniging en onderhoud mogen niet door kinderen zonder toezicht uitgevoerd worden.



Personen met zeer sterke en complexe beperkingen kunnen behoeften hebben die boven de hier beschreven aanwijzingen uit gaan.

**2 OVER DEZE GEBRUIKSAANWIJZING**

- De Duitse versie is de originele gebruiksaanwijzing. Alle andere taalversies zijn vertalingen van de originele gebruiksaanwijzing.
- Bewaar deze gebruiksaanwijzing goed zodat u erin het antwoord op uw vragen kunt terugvinden wanneer u informatie over de machine nodig heeft.
- Draag de machine alleen samen met deze gebruiksaanwijzing aan andere personen over.
- Lees en neem de veiligheids- en waarschuwingsinstructies in deze gebruiksaanwijzing in acht.

**2.1 Symbolen op de titelpagina**

Symbol	Betekenis
	Lees voor de ingebruikname deze gebruiksaanwijzing absoluut zorgvuldig door. Dit is de voorwaarde voor veilig werken en een storingsvrij gebruik.

Symbol	Betekenis
	Gebruiksaanwijzing
	Ga voorzichtig met Li-Ion accu's om! Neem met name de aanwijzingen voor transport, opslag en afvalverwijdering in acht!

## 2.2 Verklaring van pictogrammen en signaalwoorden

**⚠ GEVAAR!** Wijst op een direct gevaarlijke situatie, die, wanneer ze niet vermeden wordt, tot de dood of tot een ernstig letsel leidt.

**⚠ WAARSCHUWING!** Wijst op een potentieel gevaarlijke situatie, die, wanneer ze niet vermeden wordt, tot de dood of tot een zwaar letsel kan leiden.

**⚠ VOORZICHTIG!** Wijst op een potentieel gevaarlijke situatie, die, wanneer ze niet vermeden wordt, tot een licht of middelzwaar letsel kan leiden.

**LET OP!** Wijst op een situatie, die, wanneer ze niet vermeden wordt, tot materiële schade kan leiden.

**ℹ OPMERKING** Speciale aanwijzingen voor meer duidelijkheid en een beter gebruik.

## 3 PRODUCTOMSCHRIJVING

Deze gebruikershandleiding beschrijft een bladblazer met accu voor handbediening.

Het apparaat mag alleen samen met de in de technische gegevens vermelde lithium-ionen accu's en acculaders worden gebruikt. Zie voor verdere informatie over accu's en acculaders de aparte handleidingen:

- Gebruikshandleiding 443130: Accu's
- Gebruikshandleiding 443131: Opladers

**LET OP! Gevaar voor schade aan apparaat en accu.** Als het apparaat wordt gebruikt met ongeschikte accu's, kunnen apparaat en accu's beschadigd raken.

- Gebruik het apparaat alleen met de voorgeschreven accu's.

### 3.1 Reglementair gebruik

De bladblazer met accu is bedoeld voor particulier gebruik. Hij kan gebruikt worden voor:

- Het weg- en samenblazen van loof, gras, vuil en afval.

Er mag alleen met het apparaat gewerkt worden als het volledig gemonteerd is.

Dit apparaat is uitsluitend bedoeld voor particulier gebruik. Ieder ander gebruik alsmede niet-toegestane verbouwingen of uitbreidingen worden voor misbruik aangezien en hebben de uitsluiting van de garantie en het verlies van de conformiteit en de weigering van iedere verantwoordelijkheid voor schade van de gebruiker of van derden van de fabrikant tot gevolg.

### 3.2 Mogelijk voorzienbaar foutief gebruik

Het apparaat is noch bedoeld voor de commerciële toepassing in openbare parken en sportfaciliteiten, noch voor de toepassing in land- en bosbouw.

### 3.3 Restriscio's

Ook bij doelmatig gebruik van het gereedschap blijft sprake van een zeker restriscio dat niet kan worden uitgesloten. Uit de aard en de bouwwijze van het apparaat kunnen, afhankelijk van het gebruik, de volgende potentiële gevaren worden afgeleid:

- Wegslingeren van snijafval, grond en kleine stenen.
- Inademen van deeltjes van afgesneden gewasdeeltjes als er geen adembescherming wordt gedragen.
- Schade aan het gehoor als er geen gehoorbescherming wordt gedragen.

### 3.4 Veiligheids- en beveiligingsvoorzieningen

**⚠ WAARSCHUWING! Gevaar voor letsel.** Defecte en buiten werking gestelde veiligheids- en beschermingsapparatuur kunnen ernstig letsel veroorzaken.

- Laat defecte veiligheids- en beschermingsapparatuur repareren.
- De veiligheids- en beschermingsuitrusting nooit buiten werking stellen.

### 3.5 Symbolen op het apparaat

Symbol	Betekenis
	Vereist extra voorzichtigheid tijdens gebruik! Lees vóór ingebruikname de gebruiksaanwijzing!
	Oog- en gehoorbescherming dragen!
	Risico op wegslingeren van voorwerpen! Houd anderen uit de buurt van de gevarezone!
	Lees de gebruiksaanwijzing voordat u onderhoudswerkzaamheden gaat uitvoeren.
	Apparaat beschermen tegen regen en vocht!
	Niet in de ventilator grijpen.
	Gevaar door draaiende delen

### 3.6 Productoverzicht (01)

Nr.	Onderdeel
1	Greep
2	Aan/uit-schakelaar
3	Bedieningspaneel met:
4	■ Laadtoestandweergave
5	■ Turboetoets
6	Bovenste blaaspijp

Nr.	Onderdeel
7	Onderste blaaspijp
8	Gebruiksaanwijzing
9	Accu*
10	Acculader*

\* Niet in de leveringsomvang inbegrepen, echter met het volgende artikelnummer verkrijgbaar: zie technische gegevens.

### 3.7 Leveringsomvang

Bij de leveringsomvang horen de hier vermelde posities. Controleer of alle posities zijn inbegrepen:

Nr.	Onderdeel
1	Bladblazer met accu
2	Bovenste blaaspijp
3	Onderste blaaspijp
4	Gebruiksaanwijzing

**OPMERKING** De accu en lader worden niet bijgeleverd en moeten daarom apart worden aangeschaft.

## 4 VEILIGHEIDSINSTRUCTIES

### 4.1 Veiligheidsinstructies voor bladblazers

#### Gebruiker

- Lees deze veiligheidsinstructies aandachtig door. Maak uzelf vertrouwd met de bedienings- en instelelementen en het beoogde gebruik van het apparaat.
- Geef kinderen of personen die deze aanwijzingen niet kennen, nooit toestemming om het apparaat te gebruiken. Nationale voorschriften beperken mogelijkerwijs de leeftijd van de bediener.
- De gebruiker is zelf verantwoordelijk voor ongevallen met andere personen en hun eigendommen.
- Bedien het apparaat niet als u onder invloed bent van alcohol, drugs of geneesmiddelen.

#### Vorbereiding

- Draag altijd gehoorbescherming en een beschermbril zolang het apparaat in bedrijf is.
- Draag tijdens het bedrijf van de machine altijd stevig schoeisel en een lange broek. Gebruik het apparaat niet met blote voeten of in

lichte sandalen. Voorkom het dragen van losse kleding of kleding met hangende koorden of stropdassen.

- Draag geen loshangende kleding of sieraden die in de ingangsopening ingezogen kunnen worden. Houd lang haar uit de buurt van de aanzuigopeningen.
- Gebruik het apparaat alleen in de aanbevolen stand en op een stevige ondergrond.
- Gebruik het apparaat niet op verharde terreinen of op grind waar weggeblazen materiaal letsel kan veroorzaken.
- Controleer voor het inschakelen van het apparaat of alle bouten, moeren, pennen en andere bevestigingen stevig vastzitten en dat de veiligheidsvoorzieningen en beschermroosters op hun plek zitten.
  - Beschadigde beschermingsvoorzieningen en -afdekkingen moeten worden vervangen, ontbrekende beschermingsvoorzieningen en -afdekkingen moeten goed worden aangebracht.
  - Versleten of beschadigde stickers moeten worden vervangen.
- Stel het apparaat nooit in werking terwijl zich personen, in het bijzonder kinderen of huisdieren, in de onmiddellijke nabijheid bevinden.
- Verwijder vóór de werkzaamheden gevaarlijke voorwerpen uit het werkgebied, bijv. takken, glazen en metalen voorwerpen, stenen.

### in werking

- Gebruik het apparaat alleen bij daglicht of goed kunstlicht. Werk niet met het apparaat in slechte weersomstandigheden, vooral niet bij onweer.
- Beweeg tijdens het werken voorzichtig en langzaam. Loop niet hard. Let op obstakels.
- Bij werkzaamheden op een helling:
  - Werk nooit op een gladde of glibberige helling.
  - Zorg er altijd voor dat het apparaat veilig en stevig staat.
  - Blaas de bladeren altijd dichtbij de grond.
  - Werk nooit tegen de helling op.
- Schakel het apparaat uit: Schakel het apparaat uit:
  - als u het transporteert.
  - als u het van of naar het te bewerken oppervlak beweegt.

- voordat u een grindweg oversteekt.
- Leg het ingeschakelde apparaat niet op grind.
- Richt de blaaspijp nooit op omstanders of dieren.
- Blaas afval nooit in de richting van omstanders of huisdieren.
- Gebruik het apparaat nooit met beschadigde afschermingen of beschermroosters of zonder gemonteerde afschermingen, bijv. keerschotten en/of grasvangars.
- Schakel het apparaat aan de hand van de gebruikshandleiding in en let op voldoende afstand tussen voeten en uitblaasopening.
- Plaats nooit handen of voeten op of onder draaiende delen.
- Koppel het apparaat altijd los van de voeding (d.w.z. uitneembare accu's of batterijen verwijderen), en ga na of alle bewegende delen tot stilstand zijn gekomen:
  - altijd, voordat het apparaat onbeheerd wordt achtergelaten
  - vóór het verhelpen van blokkades of verstoppingen in het apparaat
  - voordat u het apparaat controleert, reinigt en eraan werkt
  - na contact met vreemde voorwerpen
  - altijd, als het apparaat abnormaal begint te trillen
- Inspecteer na contact met vreemde voorwerpen de machine op beschadigingen. Laat een beschadigd apparaat repareren voordat u het opnieuw start en ermee werkt.
- Altijd, als het apparaat abnormaal begint te trillen, is er een onmiddellijke controle noodzakelijk:
  - Zoek naar schade.
  - Laat beschadigde onderdelen repareren.
  - Kijk het apparaat na op losse onderdelen en draai die stevig aan.
- Zorg er altijd voor dat de ventilatieopeningen van het apparaat vrij zijn van vreemde voorwerpen.

### Onderhoud en opslag

- Draag bij onderhouds-, verzorgings- en reinigingswerkzaamheden altijd veiligheidshandschoenen.
- Onderbreek de voeding van het apparaat (d.w.z. evt. inschakelblokkering bedienen, uitneembare accu's of batterijen verwijderen)

voordat er instandhoudings-, onderhouds- of reparatiewerkzaamheden worden uitgevoerd. Ga na of alle bewegende delen volledig tot stilstand zijn gekomen en laat het apparaat afkoelen.

- Behandel het apparaat zorgvuldig en houd het schoon.
- Controleer en onderhoud het apparaat regelmatig. Het apparaat mag alleen door een serviceniederzetting van de fabrikant gerepareerd worden.
- Zorg ervoor, dat alle moeren, bouten en schroeven stevig zijn aangedraaid en dat het apparaat een veilige bedrijfsvoerdigheid heeft.
- Vervang om veiligheidsredenen versleten of beschadigde onderdelen. Er mogen alleen door de fabrikant aanbevolen reserveonderdelen en accessoires worden gebruikt.
- Laat het apparaat afkoelen voordat u het voor een langere periode opbergt.
- Bewaar het apparaat buiten het bereik van kinderen als het niet wordt gebruikt.

## 4.2 Belasting door trillingen

 **WAARSCHUWING! Gevaar als gevolg van trillingen.** De werkelijke trillingsemisiewaarde tijdens het gebruik van het apparaat kan afwijken van de door de fabrikant opgegeven waarde. Let voor of tijdens het gebruik op de volgende factoren die van invloed zijn:

- Wordt het apparaat gebruikt voor het beoogde gebruik?
- Wordt het materiaal op de juiste wijze verwerkt?
- Bevindt het apparaat zich in een goede staat van gebruik?
- Als gevolg van verkeerd gebruik en onderhoud kunnen de trillingen en het lawaai van het apparaat toenemen. Dit leidt tot schade aan de gezondheid. Schakel in dit geval het apparaat onmiddellijk uit en laat het repareren door een geautoriseerde servicewerkplaats.
- De mate van belasting als gevolg van trillingen is afhankelijk van de uit te voeren werkzaamheden of van de toepassing van het apparaat. Schat hem in en las voldoende pauzes in. Daardoor wordt de belasting door trillingen gedurende de volledige werktijd in belangrijke mate verminderd.

- Door een langer gebruik van het apparaat wordt de bediener blootgesteld aan trillingen, waardoor problemen kunnen ontstaan met de bloedsomloop ('dode vingers'). Om dit risico te verminderen, handschoenen dragen en de handen warmhouden. Wanneer een symptoom van 'dode vingers' wordt waargenomen, onmiddellijk medische hulp inroepen. Tot deze symptomen behoren: Gevoelloosheid, verlies van gevoeligheid, tintelingen, jeuk, pijn, vermindering van de kracht, verandering van kleur of van de conditie van de huid. Meestal worden deze symptomen waargenomen aan vingers, handen of polsen. Bij lage temperaturen neemt het gevaar toe.
- Las langere pauzes in tijdens uw werkdag, zodat u kunt herstellen van het geluid en van de trillingen. Plan uw werk zodanig dat het gebruik van apparaten die sterke trillingen veroorzaken, wordt verspreid over meerdere dagen.
- Wanneer u een onaangenaam gevoel of een verkleuring van de huid tijdens het gebruik van het apparaat waarneemt aan uw handen, onderbreekt u het werk onmiddellijk. Las voldoende pauzes in. Zonder voldoende pauzes kan een trillingsyndroom ontstaan aan handen en armen.
- Minimaliseer het risico door uzelf zo min mogelijk bloot te stellen aan trillingen. Verzorg het apparaat volgens de aanwijzingen in de gebruiksaanwijzing.
- Als het apparaat vaak wordt gebruikt, neemt u contact op met uw dealer om trillingsdempende accessoires (bijv. handgrepen) aan te schaffen.
- Gebruik het apparaat niet bij temperaturen onder 10 °C. Leg in een werkschema vast hoe de belasting door trillingen kan worden begrensd.

## 4.3 Geluidsbelasting

- Een zekere geluidsbelasting door dit apparaat is onvermijdelijk. Plan luidruchtige werkzaamheden gedurende acceptabele en daarvoor geschikte tijden.
- Respecteer rusttijden en beperk de duur van het werk tot het minimum.
- Voor uw persoonlijke bescherming en ter bescherming van personen die zich in de buurt bevinden, moet geschikte gehoorbescherming worden gedragen.

- Nationale en/of regionale voorschriften kunnen het gebruik van het apparaat beperken tot bepaalde tijden van de dag.

#### 4.4 Veiligheidsinstructies voor accu en oplader

Neem de veiligheidsinstructies voor de accu en de oplader in de afzonderlijke handleiding in acht. Zie:

- Gebruikshandleiding 443130: Accu's
- Gebruikshandleiding 443131: Opladers

## 5 MONTAGE

**⚠ WAARSCHUWING! Gevaren door onvolledige montage!** De werking van een onvolledig apparaat kan ernstig letsel veroorzaken.

- Gebruik het apparaat alleen als het volledig gemonteerd is!
- Plaats de accu pas in het apparaat als het volledig gemonteerd is!
- Controleer voor het inschakelen of alle beschermings- en beschermingsvoorzieningen aanwezig zijn en functioneren!

### 5.1 Blaaspipen in elkaar steken (02)

1. Bovenste blaaspip (02/1) op de onderste blaaspip (02/2) als volgt uitlijnen:
  - De nok (02/3) van de bovenste blaaspip en het gat (02/4) van de onderste blaaspip moeten tegenover elkaar zitten.
2. Bovenste blaaspip en onderste blaaspip zo ver in elkaar schuiven (02/a) tot de nok in het gat vastklikt.

### 5.2 Blaaspip op de bladblazer steken (03)

1. Blaaspip (03/1) zo op de stomp (03/2) van de bladblazer uitlijnen dat de lengtegroef (03/3) en de nok (03/4) tegenover elkaar staan.
2. Blaaspip tot de aanslag op de stomp schuiven (03/a).
3. Blaaspip 90° draaien (03/b) tot de nok vastklikt.

## 6 INGEBRUIKNAME

### 6.1 Accu laden

Neem het temperatuurbereik voor het opladen in acht, zie de technische gegevens.

**ⓘ OPMERKING** Neem voor gedetailleerde informatie de aparte gebruikshandleidingen van accu en acculader in acht:

- Gebruikshandleiding 443130: Accu's
- Gebruikshandleiding 443131: Opladers

### 6.2 Accu inschuiven en uittrekken (04, 05)

**LET OP! Beschadigingsgevaar van de accu.** Als de accu na gebruik in het apparaat blijft zitten kan dit een beschadiging van de accu veroorzaken.

- Trek de accu direct na gebruik uit het apparaat en bewaar hem beschermd tegen vorst.
- Plaats de accu pas weer voor het begin van de werking.

### Accu inschuiven

1. Accu (04/1) van boven op de accurail (04/2) schuiven (04/a) tot hij vastklikt.

### Accu verwijderen

1. De ontgrendelingsknop (05/1) op de accu (05/2) indrukken en ingedrukt houden.
2. Accu verwijderen (05/a).

## 7 BEDIENING

**⚠ WAARSCHUWING! Gevaar voor letsel door losrakende onderdelen van het apparaat.** Tijdens de werking losrakende onderdelen kunnen ernstig letsel veroorzaken.

- Controleer voordat het apparaat wordt ingeschakeld of alle onderdelen stevig vastzitten.

### 7.1 Apparaat in- en uitschakelen (06, 07)

**⚠ VOORZICHTIG! Gevaar voor letsel en materiële schade.** Door de luchtstraal en het wegblazen materiaal kunnen personen of dieren gewond of vuil raken.

- Let er beslist op dat door de luchtstraal en het weggeblazen materiaal geen personen of dieren geraakt en er geen voorwerpen beschadigd worden.
- Let op de windrichting.

**ⓘ OPMERKING** Werk nooit tegen de wind in zodat u en personen achter u niet vies worden.

### Apparaat inschakelen

1. Ga stabiel staan.
2. Aan/Uit-schakelaar (07/1) indrukken.

### Blaasselheid opvoeren

1. Turbotoets (06/1) indrukken en vasthouden. Het apparaat blaast sterker.
2. Turbotoets loslaten. Het apparaat blaast normaal.

### Apparaat uitschakelen

1. Aan/Uit-schakelaar loslaten. Het apparaat schakelt uit.

### 7.2 Acculaadtoestand controleren

De weergave van de acculaadtoestand (01/7) zit op het bedieningspaneel.

Hij bestaat uit drie segmenten. De segmenten branden of knippen afhankelijk van de laadtoestand.

Segment	Laadtoestand
3 segmenten branden:	Accu volledig opgeladen.
2 segmenten branden:	Accu voor 2/3 opgeladen.
1 segment brandt:	Accu voor 1/3 opgeladen.
1 segment knippert:	Accu bijna leeg. Het apparaat schakelt binnenkort uit.

## 8 WERKHOUDING EN WERKTECHNIEK

- Houd het apparaat licht naar voren en ga langzaam voorwaarts.

- Zwenk het apparaat naar rechts en links om de bladeren weg te blazen.
- Het apparaat mag tijdens de werkzaamheden niet worden overbelast.
- Verwijder na het gebruik de accu en controleer het apparaat op beschadigingen.

## 9 ONDERHOUD EN VERZORGING

- Het apparaat niet blootstellen aan vocht en natigheid. Niet met water schoonspuiten.
- Verwijder na ieder gebruik de accu en controleer het apparaat op beschadigingen.
- Controleer het apparaat regelmatig op een correcte toestand.
- Elektrische contacten op corrosie controleren en indien nodig met een fijn stalen kwastje reinigen en met contactspray inspuiten.

## 10 HULP BIJ STORINGEN

**⚠ VOORZICHTIG!** Gevaar voor letsel. Onderdelen met scherpe randen en draaiende onderdelen kunnen letsel veroorzaken.

- Draag bij onderhouds- en reinigingswerkzaamheden altijd beschermende handschoenen!

**ℹ OPMERKING** Neem contact op met onze klantenservice bij storingen die niet in deze tabel staan vermeld of die u niet zelf kunt oplossen.

Storing	Oorzaak	Maatregel
<b>Apparaat blaast niet.</b>	Opzetstuk verstopt.	Opzetstuk reinigen.
	Aanzuigrooster verstopt.	Aanzuigrooster reinigen.
<b>Motor draait niet.</b>	Accu is leeg.	Accu opladen.
	Accu ontbreekt of accu is niet goed geplaatst.	Accu correct plaatsen.
	Accu is te koud of te warm.	Accu iets laten opwarmen of afkoelen.
	In-/uitschakelknop is niet in stand "Uit" gezet en accu is verwijderd.	In-/uitschakelknop in stand "Uit" zetten en 3 seconden wachten. Het apparaat daarna inschakelen.
<b>Motor loopt met tussenpozen.</b>	Luchtsnelheidsregelaar is defect.	Ga naar een servicepunt van de fabrikant.
<b>Motor schakelt uit.</b>	Motorbeveiligingsschakelaar heeft uitgeschakeld.	Wachten tot de motorbeveiligingsschakelaar het apparaat weer inschakelt.

Storing	Oorzaak	Maatregel
	Ventilatiesleuven vervuild.	De machine reinigen.
<b>Het vermogen van de accu neemt duidelijk af.</b>	Accu leeg omdat langere tijd niet in gebruik.	Accu opladen.
	Levensduur van de accu is afgelopen.	Accu vervangen. Gebruik alleen originele toebehoren van de fabrikant.
<b>Accu kan niet worden opgeladen.</b>	Accucontacten zijn vuil.	Ga naar een servicepunt van de fabrikant.
	Accu of oplader defect.	Reserveonderdelen bestellen. Ga naar een servicepunt van de fabrikant.
	Accu is te warm.	Laat de accu afkoelen.

## 11 TRANSPORT

Voer voor het begin van het vervoer de volgende maatregelen uit:

1. Apparaat uitschakelen.
2. Accu verwijderen uit het apparaat.
3. Accu verpakken volgens de voorschriften (zie hieronder).

### Accu "B125 Li" (Art.-nr. 113896)

**OPMERKING** De nominale energie van de accu bedraagt meer dan 100 Wh! Neem daarom de hierna vermelde aanwijzingen voor het transport in acht!

De gemonteerde Li-ion accu is onderhevig aan de wet inzake gevaarlijke goederen, maar kan eenvoudig worden getransporteerd:

- Door de privégebruiker kan de accu zonder bijkomende voorwaarden openbaar worden getransporteerd, voor zover ze individueel verpakt is en voor privé transportdoeleinden dient.
- Commerciële gebruikers, die het transport in het kader van hun hoofdactiviteit uitvoeren (bijv. leveringen van en naar werven of demonstraties), kunnen ook van deze vereenvoudigde maatregel gebruik maken.

In beide hierboven vermelde gevallen moeten absoluut voorzorgsmaatregelen worden genomen om te voorkomen dat de inhoud wordt gemorst. In andere gevallen moeten de voorschriften van de bepaling inzake gevaarlijke goederen absoluut in acht worden genomen! Bij het niet in acht nemen kunnen de afzender en eventueel ook de vervoerder boetes opgelegd krijgen.

### Bijkomende instructies voor transport en verzending

- Transporteer of verstuur lithium-ionen-accu's alleen in onbeschadigde hoedanigheid!
- Gebruik voor het vervoer van de accu uitsluitend de originele doos of een geschikte doos voor gevaarlijke materialen (niet vereist bij accu's met minder dan 100 Wh nominale energie).
- Plak open contacten af om kortsluiting te voorkomen.
- Zet de accu in de verpakking goed vast tegen wegglijden, om beschadigingen aan de accu te voorkomen.
- Zorg voor een correcte aanduiding en documentatie bij de zending tijdens het transport of verzending (bijv. door de koerierdienst of het transportbedrijf).
- Informeer vooraf of een transport met de gekozen dienstverlener mogelijk is en of de verzending wordt weergegeven.

Wij bevelen aan om een specialist in gevaarlijke goederen bij de voorbereiding van de verzending te betrekken. Neem ook eventuele verdere nationale voorschriften in acht.

## 12 OPSLAG

### 12.1 Machine opbergen

Na elk gebruik het apparaat grondig reinigen en – indien beschikbaar – alle veiligheidsafdekkingen aanbrengen. Apparaat op een droge, afsluitbare plaats en buiten het bereik van kinderen bewaren.

Voor onderbrekingen in het gebruik van langer dan 30 dagen de volgende werkzaamheden uitvoeren:

- Apparaat grondig reinigen en bewaren in een droge ruimte.

## 12.2 Accu en oplader opslaan

**OPMERKING** Neem de gedetailleerde gegevens uit de meegeleverde gebruiksaanwijzing van de accu en de oplader in acht.

## 13 VERWIJDEREN

### Advies over de wetgeving inzake elektrische en elektronische apparaten (ElektroG)



- Oude elektrische en elektronische apparaten horen niet thuis bij het huishoudelijke afval, maar moeten gescheiden worden aangeboden of verwijderd!
- Gebruikte batterijen of accu's, die niet vast in het apparaat ingebouwd zijn, moeten voor de verwijdering worden gedemonteerd! De recycling ervan wordt door de batterijwetgeving beheerst.
- Bezitters of gebruikers van elektrische en elektronische apparatuur zijn wettelijk tot teruggave na gebruik verplicht.
- De eindgebruiker is verantwoordelijk voor het wissen van zijn persoonlijke gegevens op het te verwijderen gebruikte apparaat!

Het symbool van de afvallemmer met de schuine streep erdoor betekent, dat elektrische en elektronische gebruikte apparaten niet via het gewone afval mogen worden verwijderd.

Elektrische en elektronische apparaten kunnen op de volgende verzamelpunten gratis worden afgegeven:

- Openbare recycling- en verzamelpunten (bijv. milieuparken)
- Verkooppunten van elektrische apparatuur (vast en online), voor zover handelaren tot terugname verplicht zijn of deze vrijwillig aanbieden.

Deze voorschriften zijn alleen voor toepassing op apparaten die in landen van de Europese Unie geïnstalleerd en verkocht werden en die beantwoorden aan de Europese richtlijn 2012/19/EU. In landen buiten de Europese Unie kunnen afwijkende voorschriften gelden voor het verwijderen van afgedankte elektrische en elektronische apparaten.

### Over de batterijwetgeving (in Duitsland: BattG)



- Gebruikte batterijen en accu's horen niet bij het gewone afval, maar moeten afzonderlijk worden weggedaan!
- Zie de gebruikershandleiding om tot een veilige verwijdering van batterijen of accu's uit het elektrische apparaat over te kunnen gaan en voor informatie over het type of het chemisch systeem.
- Bezitters of gebruikers van batterijen en accu's zijn wettelijk tot teruggave na gebruik verplicht. De teruggave is beperkt tot de normale huishoudelijke hoeveelheden.

Gebruikte batterijen kunnen schadelijke stoffen of zware metalen bevatten, die het milieu en de gezondheid schade kunnen toebrengen. Het hergebruiken van gebruikte batterijen en het opnieuw gebruiken van de grondstoffen draagt bij tot het behoud van deze belangrijke goederen.

Het symbool van de afvallemmer met de schuine streep erdoor betekent, dat gebruikte batterijen en accu's niet via het gewoon afval mogen worden verwijderd.

Wanneer ook de vermelding Hg, Cd of Pb onder de afvallemmer is aangebracht, betekent dit het volgende:

- Hg: de batterij bevat meer dan 0,0005 % kwik
  - Cd: de batterij bevat meer dan 0,002 % cadmium
  - Pb: de batterij bevat meer dan 0,004 % lood
- Accu's en batterijen kunnen op de volgende verzamelpunten gratis worden afgegeven:
- Openbare recycling- en verzamelpunten (bijv. milieuparken)
  - Verkooppunten van batterijen en accu's
  - Een verzamelpunt van het gemeenschappelijke recycling systeem voor gebruikte apparaten en batterijen
  - Een verzamelpunt van de fabrikant (indien hij geen lid is van het gemeenschappelijke recycling systeem)

Deze voorschriften zijn alleen voor toepassing op accu's en batterijen die in landen van de Europese Unie verkocht werden en die beantwoorden aan de Europese richtlijn 2006/66/EU. In landen buiten de Europese Unie kunnen afwijkende bepalingen voor de recycling van accu's en batterijen gelden.

## 14 KLANTENSERVICE/SERVICE CENTRE

Voor vragen over garantie, reparatie of reserveonderdelen kunt u contact opnemen met het

dichtstbijzijnde AL-KO service centre. Deze vindt u op internet op het volgende adres:  
[www.al-ko.com/service-contacts](http://www.al-ko.com/service-contacts)

## 15 GARANTIE

Eventueel binnen de wettelijke termijn voor aansprakelijkheid optredende materiaal- of fabricagefouten van het apparaat worden naar eigen oordeel door ons verholpen, hetzij door reparatie of door levering van een vervangend apparaat. De geldende termijn voor aansprakelijkheid hangt in elk geval af van de wetgeving in het land waarin het apparaat werd aangeschaft.

Onze garantie geldt alleen bij:

- naleving van deze gebruikershandleiding
- Deskundig gebruik
- Gebruik van originele reserveonderdelen

De garantie vervalt bij:

- Eigenhandig uitgevoerde reparatiepogingen
- Eigenhandig aangebrachte technische wijzigingen
- Gebruik voor andere doeleinden dan het gebruiksdoel

Van de garantie zijn uitgesloten:

- lakschade opgetreden als gevolg van normaal gebruik
- Slijtageonderdelen die op de reserveonderdelenkaart met een kader  zijn aangeduid

De garantietermijn begint bij de aanschaf door de eerste eindgebruiker. Maatgevend is daarbij de datum op de kassabon. Ga met deze garantieverklaring en de originele kassabon naar uw dealer of naar de dichtstbijzijnde klantenservice. Deze verklaring laat het vorderingsrecht van de koper jegens de verkoper wegens defecten aan het apparaat onverlet.

**TRADUCTION DE LA NOTICE D'UTILISATION ORIGINALE****Table des matières**

1	Consignes de sécurité spéciales .....	35	11	Transport .....	42
2	À propos de cette notice .....	35	12	Stockage .....	43
2.1	Symboles sur la page de titre .....	36	12.1	Remisage de l'appareil .....	43
2.2	Explications des symboles et des termes d'avertissement .....	36	12.2	Stocker la batterie et le chargeur .....	43
3	Description du produit .....	36	13	Élimination .....	43
3.1	Utilisation conforme .....	36	14	Service clients/après-vente .....	44
3.2	Éventuelles utilisations erronées prévisibles .....	36	15	Garantie .....	44
3.3	Risques résiduels .....	36			
3.4	Dispositifs de sécurité et de protection .....	37			
3.5	Symboles sur l'appareil .....	37			
3.6	Aperçu produit (01) .....	37			
3.7	Contenu de la livraison .....	37			
4	Consignes de sécurité .....	37			
4.1	Consignes de sécurité pour les souffleurs .....	37			
4.2	Exposition aux vibrations .....	39			
4.3	Exposition au bruit .....	40			
4.4	Directives de sécurité de la batterie et du chargeur .....	40			
5	Montage .....	40			
5.1	Assembler les tubes de soufflage (02) .....	40			
5.2	Insérer le tube de soufflage sur le souffleur de feuilles (03) .....	40			
6	Mise en service .....	40			
6.1	Charger la batterie .....	40			
6.2	Insérer et retirer la batterie (04, 05) ...	40			
7	Utilisation .....	41			
7.1	Allumer et éteindre l'appareil (06, 07)	41			
7.2	Vérifier le niveau de charge de la batterie .....	41			
8	Comportement au travail et technique de travail .....	41			
9	Maintenance et entretien .....	41			
10	Aide en cas de pannes .....	41			

**1 CONSIGNES DE SÉCURITÉ SPÉCIALES**



Cet appareil peut être utilisée par les enfants à partir de 8 ans ainsi que par ailleurs, par des personnes ayant des capacités physiques, sensorielles ou mentales réduites ou un manque d'expérience et de connaissances si elles sont sous surveillance ou ont été instruites quant à l'utilisation sûre de l'appareil et ont compris les risques en résultant. Interdiction pour les enfants de jouer avec l'appareil. Le nettoyage et la maintenance par l'utilisateur ne peuvent être réalisés par des enfants sans surveillance.

Les personnes soumises à des limitations physiques très fortes et complexes peuvent avoir des besoins dépassant le cadre des instructions décrites ici.

**2 À PROPOS DE CETTE NOTICE**

- La notice d'utilisation originale est la version en langue allemande. Toutes les autres versions linguistiques sont des traductions de la notice d'utilisation originale.
- Conservez toujours cette notice de manière à pouvoir la consulter facilement si vous avez besoin d'informations sur l'appareil.
- Si vous cédez l'appareil à un tiers, remettez-lui impérativement cette notice.
- Lisez et respectez les consignes de sécurité et les avertissements de la présente notice.

## 2.1 Symboles sur la page de titre

Symbole	Signification
	Lire impérativement la présente notice avec attention avant la mise en service. Ceci constitue une condition préalable à un travail sûr et une bonne maniabilité.
	Notice d'utilisation
	Manipuler les batteries li-ion avec prudence ! Respecter notamment les consignes de transport, de stockage et d'élimination figurant dans la présente notice d'utilisation !

## 2.2 Explications des symboles et des termes d'avertissement

**⚠ DANGER !** Indique une situation de danger immédiat qui, si elle n'est pas évitée, entraîne la mort ou une blessure grave.

**⚠ AVERTISSEMENT !** Indique une situation de danger potentiel qui, si elle n'est pas évitée, pourrait entraîner la mort ou une blessure grave.

**⚠ ATTENTION !** Indique une situation de danger potentiel qui, si elle n'est pas évitée, pourrait entraîner des blessures légères ou de gravité moyenne.

**ATTENTION !** Indique une situation qui, si elle n'est pas évitée, pourrait entraîner des dommages matériels.

**F REMARQUE** Instructions spéciales pour une meilleure compréhension et une manipulation correcte.

## 3 DESCRIPTION DU PRODUIT

La présente notice d'utilisation décrit un souffleur à feuilles sans fil maniable à la main.

L'appareil ne doit être utilisé qu'avec les batteries lithium-ions et les chargeurs mentionnés dans les caractéristiques techniques. Pour plus d'informations sur les batteries et les chargeurs, voir les notices séparées :

- Notice d'utilisation 443130 : Batteries
- Notice d'utilisation 443131 : Chargeurs

**ATTENTION ! Risque d'endommagement de l'appareil et de la batterie.** L'appareil et les batteries risquent d'être endommagés, lors d'une utilisation avec des batteries inadéquates.

- N'utilisez l'appareil qu'avec les batteries préconisées.

### 3.1 Utilisation conforme

Ce souffleur sans fil est conçu pour un usage domestique. Il peut être utilisé pour :

- le ramassage des feuilles, de l'herbe, de saletés et de déchets.

L'utilisation de l'appareil est autorisée uniquement s'il est entièrement monté.

Le présent appareil est exclusivement destiné à une utilisation domestique. Toute autre utilisation ainsi que les modifications ou transformations non autorisées sont considérées comme une utilisation non conforme avec, pour conséquence, la nullité de la garantie de conformité et le rejet de toute responsabilité du constructeur en cas de dommages causés à l'utilisateur ou à des tiers.

### 3.2 Éventuelles utilisations erronées prévisibles

Cet appareil n'a pas été conçu pour un usage commercial dans les parcs publics, les terrains de sport, ni pour une utilisation dans l'agriculture ou la sylviculture.

### 3.3 Risques résiduels

Même lors de l'utilisation conforme de l'appareil, il n'est pas possible d'exclure totalement les risques résiduels. En raison de la nature et de la construction de l'appareil, son utilisation peut être associée aux risques résiduels potentiels suivants :

- Projection de débris végétaux, de terre et de cailloux.
- Inhalation de particules de sciure si l'utilisateur ne porte pas de protection respiratoire.
- Endommagement de l'ouïe si l'utilisateur ne porte pas de protection auditive.

### 3.4 Dispositifs de sécurité et de protection

**⚠ AVERTISSEMENT ! Risque de blessures.**  
Des dispositifs de sécurité et de protection défectueux et hors service risquent d'entraîner des blessures graves.

- Faites réparer des dispositifs de sécurité et de protection défectueux.
- Ne mettez jamais les dispositifs de sécurité et de protection hors service.

### 3.5 Symboles sur l'appareil

Symbole	Signification
	Une prudence particulière est requise lors de la manipulation. Lire la notice d'utilisation avant la mise en service.
	Porter une protection oculaire et auditive.
	Danger causé par des projections d'objets. Éloigner les tierces personnes de la zone à risques.
	Lire la présente notice d'utilisation avant les travaux de maintenance.
	Protéger l'appareil de la pluie et de l'humidité.
	Ne pas mettre la main dans la soufflante.
	Risque dû à des composants en mouvement

### 3.6 Aperçu produit (01)

N°	Pièce
1	Poignée
2	Interrupteur Marche/Arrêt
3	Panneau de commande avec :
4	■ Indicateur de l'état de charge
5	■ Touche turbo
6	Tube de soufflage supérieur
7	Tube de soufflage inférieur
8	Notice d'utilisation
9	Batterie*
10	Chargeur*

\* Non fournis avec le produit, mais disponible sous les références suivantes : voir les caractéristiques techniques.

### 3.7 Contenu de la livraison

La livraison comprend tous les articles énumérés ci-dessous. Vérifier que tous les articles sont contenus dans la livraison :

N°	Pièce
1	Souffleur sans fil
2	Tube de soufflage supérieur
3	Tube de soufflage inférieur
4	Notice d'utilisation

**ⓘ REMARQUE** La batterie et le chargeur ne sont pas compris dans la livraison et doivent donc être commandés séparément.

## 4 CONSIGNES DE SÉCURITÉ

### 4.1 Consignes de sécurité pour les souffleurs

#### Opérateurs

- Lisez attentivement ces consignes de sécurité. Familiarisez-vous avec les éléments de commande et de réglage ainsi que l'utilisation conforme de l'appareil.
- Ne jamais autoriser des enfants ou des personnes non familiarisées avec les présentes instructions à utiliser l'appareil. Des réglementations nationales limitent peut-être l'âge de l'utilisateur.

- L'utilisateur est lui-même responsable en cas d'accidents avec des tiers ou de dégâts liés à leurs biens.
- L'appareil ne doit pas être utilisé sous l'emprise de l'alcool, de drogues ou de médicaments.

### Préparation

- Portez toujours une protection auditive et des lunettes de protection tant que l'appareil fonctionne.
- Pendant le fonctionnement de l'appareil, portez toujours des chaussures rigides et des pantalons longs. N'utilisez pas l'appareil pieds nus ou en sandalettes. Évitez de porter des vêtements amples ou avec des lacets ou des cravates qui pendent.
- Ne portez pas de vêtements ou de bijoux qui pendent et qui pourraient être happés dans l'ouverture d'aspiration. Tenez les cheveux longs éloignés des ouvertures d'aspiration.
- Utilisez l'appareil uniquement en position recommandée et uniquement sur un sol stable.
- N'utilisez pas l'appareil sur des surfaces asphaltées ou caillouteuses sur lesquelles le soufflage de matières risque de provoquer des blessures.
- Avant d'allumer l'appareil, vérifiez toujours que toutes les vis, tous les écrous, boulons et autres fixations sont solidement vissés et que les dispositifs de sécurité et les grilles de protection sont correctement en place.
  - Remplacer les dispositifs et les capots de protection endommagés, monter correctement les dispositifs et capots de protection absents.
  - Les autocollants usés ou endommagés doivent être remplacés.
- N'allumez jamais l'appareil pendant que des personnes, notamment des enfants ou des animaux de compagnie se trouvent à proximité.
- Avant de commencer à travailler, retirez les objets dangereux de la zone de travail, p.ex. les branches, les bouts de verre, de métal, les pierres.

### Utilisation

- N'utilisez l'appareil qu'à la lumière du jour ou en présence d'une lumière artificielle suffisante. Ne pas utiliser l'appareil par mauvais temps, notamment lorsqu'un orage monte.

- Quand vous travaillez, déplacez-vous lentement et avec précaution. Ne pas courir. Faites attention aux obstacles.
- Pour les travaux en pente :
  - Ne jamais travailler sur une pente lisse et glissante.
  - Veiller toujours à avoir une position assurée.
  - Toujours souffler les feuilles près du sol.
  - Ne jamais travailler en remontant une pente.
- Éteignez l'appareil :
  - lorsque vous le transportez ;
  - lorsque vous l'approchez ou l'éloignez de la surface à traiter ;
  - avant de traverser des voies recouvertes de graviers.
- Ne posez pas l'appareil en marche sur des graviers.
- Ne dirigez jamais la soufflante vers des personnes ou des animaux à proximité.
- Ne soufflez jamais des feuilles mortes en direction de personnes ou d'animaux domestiques à proximité.
- N'utilisez jamais l'appareil avec des dispositifs de sécurité ou des grilles de protection endommagés ou sans dispositifs de protection montés, tels que déflecteurs et/ou dispositifs de ramassage de l'herbe.
- Éteignez l'appareil selon les consignes de la notice d'utilisation et veillez à ce qu'il y ait une distance suffisante entre les pieds et l'ouverture d'aspiration.
- Ne passez jamais les mains ou les pieds à proximité ou sous des pièces en mouvement.
- Mettez toujours l'appareil hors tension (c'est-à-dire enlevez les batteries ou piles amovibles) et assurez-vous que toutes les pièces en mouvement sont complètement arrêtées :
  - toujours avant de laisser l'appareil sans surveillance ;
  - avant d'éliminer des blocages ou les obstructions dans l'appareil ;
  - avant de contrôler l'appareil, de le nettoyer ou d'effectuer des travaux sur celui-ci
  - après tout contact avec des corps étrangers ;
  - à chaque fois que l'appareil se met à vibrer de manière inhabituelle.

- Après un contact avec des objets et des corps étrangers dangereux, examinez l'appareil pour voir s'il a été endommagé. Si l'appareil est endommagé, faites-le réparer avant de le redémarrer et de travailler à nouveau avec.
- À chaque fois que l'appareil se met à vibrer de manière inhabituelle, il est impératif d'effectuer un contrôle immédiat :
  - Recherchez des endommagements.
  - Faites réparer les parties endommagées.
  - Examinez l'appareil pour voir si des pièces sont mal fixées et fixez-les fermement.
- Assurez-vous toujours que les ouvertures d'aération sur l'appareil ne soient pas bouchées par des corps étrangers.

### Entretien et remisage

- Pour les travaux de maintenance, d'entretien et de nettoyage, portez toujours des gants de protection.
- Mettez l'appareil hors tension (c'est-à-dire actionnez éventuellement le blocage de mise en marche, retirez les batteries ou piles amovibles) avant d'entreprendre des travaux de maintenance, d'entretien, de nettoyage ou de réparation. Assurez-vous que toutes les pièces en mouvement sont complètement à l'arrêt et laissez l'appareil refroidir.
- Manipulez l'appareil avec précaution et veillez à le maintenir propre.
- Contrôlez et entretenez régulièrement l'appareil. La réparation de l'appareil est réservée au service de maintenance du fabricant.
- Assurez-vous que tous les écrous, boulons et vis sont bien serrés et que l'appareil se trouve dans un état de fonctionnement sûr.
- Pour des raisons de sécurité, remplacer les pièces usées ou endommagées. Utilisez uniquement les pièces de rechange et les accessoires recommandés par le fabricant.
- Laissez l'appareil refroidir avant de le remiser pour une période prolongée.
- Rangez l'appareil hors de portée des enfants lorsque vous ne l'utilisez pas.

### 4.2 Exposition aux vibrations

**⚠ AVERTISSEMENT ! Danger dû aux vibrations.** Le taux réel d'émission de vibrations lors de l'utilisation de l'appareil peut différer de la valeur indiquée par le fabricant. Tenez compte des facteurs d'influence avant ou pendant l'utilisation :

- Est-ce que l'appareil est utilisé de manière conforme ?
- Est-ce que les matières sont traitées selon la méthode correcte ?
- Est-ce que l'appareil est en bon état de fonctionnement ?
- En cas d'utilisation et de maintenance inappropriées, le bruit et les vibrations de l'appareil peuvent être amplifiés. Ceci est nocif pour la santé. Dans ce cas, arrêter immédiatement l'appareil et le faire réparer par un atelier de réparation autorisé.
- Le niveau d'exposition aux vibrations dépend du travail à accomplir ou de l'utilisation de l'appareil. Estimez ce niveau et faites des pauses en conséquence au cours de l'utilisation. Ceci permet de réduire nettement l'exposition aux vibrations pendant toute la durée de travail.
- Une utilisation prolongée de l'appareil expose l'utilisateur aux vibrations et peut provoquer des problèmes circulatoires (« doigt blanc »). Pour éviter ce risque, porter des gants et maintenir les mains au chaud. Si un symptôme de « doigt blanc » survient, consulter immédiatement un médecin. Ces symptômes peuvent être : pertes de sensation, de la sensibilité, fourmillement, démangeaisons, douleurs, affaiblissement de la force, changement de couleur ou d'état de la peau. En règle générale, ces symptômes affectent les doigts, les mains ou le poulx. Le risque est accru quand la température est basse.
- Pendant la journée de travail, faites de longues pauses pour récupérer après avoir subi le bruit et les vibrations. Planifier le travail de façon à répartir sur plusieurs jours l'utilisation des appareils qui provoquent des vibrations.
- Si vous ressentez une sensation désagréable dans les mains ou si votre peau prend une couleur anormale pendant que vous utilisez l'appareil, arrêtez immédiatement le travail. Prévoyez des pauses suffisantes. Sans pauses suffisantes, le syndrome du système main-bras peut apparaître.

- Réduisez le plus possible le risque d'exposition aux vibrations. Entretenez l'appareil conformément aux instructions de la notice d'utilisation.
- Lors d'une utilisation fréquente de l'appareil, contactez votre revendeur spécialisé pour l'achat d'accessoires anti-vibrations, tels que des poignées.
- Évitez de travailler avec l'appareil à des températures inférieures à 10 °C. Prévoyez un planning de travail qui permet de réduire l'exposition aux vibrations.

#### 4.3 Exposition au bruit

- Une certaine exposition au bruit due à l'appareil est inévitable. Prévoyez les tâches très bruyantes pendant les plages horaires autorisées et prévues pour cela.
- Le cas échéant, respectez les horaires de repos et limitez la durée de travail au strict minimum.
- Pour votre protection personnelle et pour la protection également des personnes à proximité, portez une protection auditive adaptée.
- Des réglementations nationales et/ou régionales peuvent limiter l'utilisation de l'appareil à certaines heures de la journée.

#### 4.4 Directives de sécurité de la batterie et du chargeur

Observez les consignes de sécurité relatives à la batterie et au chargeur contenues dans les notices d'utilisation séparées.

Voir :

- Notice d'utilisation 443130 : Batteries
- Notice d'utilisation 443131 : Chargeurs

## 5 MONTAGE

**⚠ AVERTISSEMENT ! Dangers liés à un montage incomplet !** L'utilisation d'un appareil qui n'est pas entièrement monté risque d'entraîner des blessures graves.

- N'utiliser l'appareil que s'il est entièrement monté !
- N'introduire la batterie dans l'appareil que s'il est entièrement monté !
- Vérifier que tous les dispositifs de sécurité et de protection sont disponibles et en état de fonctionner avant de mettre en marche !

### 5.1 Assembler les tubes de soufflage (02)

1. Positionner le tube de soufflage supérieur (02/1) par rapport au tube de soufflage inférieur (02/2) comme suit :
  - le taquet (02/3) du tube de soufflage supérieur et le trou (02/4) du tube de soufflage inférieur doivent se faire face.
2. Assembler le tube de soufflage supérieur et le tube de soufflage inférieur (02/a) en les poussant l'un vers l'autre jusqu'à ce que le taquet s'encrente dans le trou.

### 5.2 Insérer le tube de soufflage sur le souffleur de feuilles (03)

1. Positionner le tube de soufflage (03/1) par rapport à l'embout (03/2) du souffleur de feuilles en mettant la rainure longitudinale (03/3) et le taquet (03/4) face à face.
2. Pousser le tube de soufflage sur l'embout jusqu'à la butée (03/a).
3. Tourner le tube de soufflage sur 90° (03/b) jusqu'à ce que le taquet s'encrente.

## 6 MISE EN SERVICE

### 6.1 Charger la batterie

Tenez compte de la plage de températures pour le chargement, voir à ce sujet les caractéristiques techniques.

**ℹ REMARQUE** Pour des informations détaillées, merci de consulter les notices d'utilisation séparées relatives à la batterie et au chargeur :

- Notice d'utilisation 443130 : Batteries
- Notice d'utilisation 443131 : Chargeurs

### 6.2 Insérer et retirer la batterie (04, 05)

**⚠ ATTENTION ! Risque d'endommagement de la batterie.** Si la batterie reste dans l'appareil après utilisation, elle risque d'être endommagée.

- Retirer la batterie de l'appareil immédiatement après utilisation et la conserver à l'abri du gel.
- N'introduire la batterie dans l'appareil qu'immédiatement avant d'utiliser ce dernier.

### Insérer la batterie

1. Insérer (04/a) la batterie (04/1) par le haut sur le rail de batterie (04/2), jusqu'à ce qu'elle s'encrente.

## Retrait de la batterie

1. Appuyer sur le bouton de déverrouillage (05/1) présent sur la batterie (05/2) et le maintenir enfoncé.
2. Retirer la batterie (05/a).

## 7 UTILISATION

**⚠ AVERTISSEMENT ! Risque de blessure si les pièces mécaniques se détachent.** Les pièces mécaniques qui se détachent en fonctionnement peuvent provoquer des blessures graves.

- Avant la mise en marche de l'appareil, vérifiez si toutes les pièces mécaniques rapportées sont bien enfoncées.

### 7.1 Allumer et éteindre l'appareil (06, 07)

**⚠ ATTENTION ! Risque de blessure et de dommages matériels.** Le jet d'air et les matières projetées peuvent blesser et salir des personnes ou des animaux.

- Veiller impérativement à ce que le jet d'air et les matières projetées ne lèsent pas les personnes ou les animaux et n'endommagent pas des objets.
- Tenir compte du sens du vent.

**ℹ REMARQUE** Ne jamais travailler dans le sens opposé au vent sous peine de se salir ou de salir les personnes derrière l'opérateur.

### Allumer l'appareil

1. Prendre une position assurée.
2. Appuyer sur l'interrupteur Marche/Arrêt (07/1).

### Augmenter la vitesse de soufflage

1. Appuyer sur la touche turbo (06/1) et la maintenir enfoncée. L'appareil souffle plus fort.
2. Relâcher la touche turbo. L'appareil souffle normalement.

### Éteindre l'appareil

1. Relâcher l'interrupteur Marche/Arrêt. L'appareil s'éteint.

### 7.2 Vérifier le niveau de charge de la batterie

L'indicateur d'état de charge (01/7) se trouve sur le panneau de commande.

Il comprend trois segments. Les segments s'allument ou clignotent en fonction de l'état de charge.

Segment	État de charge
Trois segments sont allumés :	la batterie est entièrement chargée.
Deux segments sont allumés :	la batterie est chargée au deux tiers.
Un segment est allumé :	la batterie est chargée à un tiers.
Un segment clignote :	la batterie est presque vide. L'appareil va bientôt s'éteindre.

## 8 COMPORTEMENT AU TRAVAIL ET TECHNIQUE DE TRAVAIL

- Incliner légèrement l'appareil vers l'avant, procéder lentement.
- Incliner l'appareil de droite à gauche pour couper la pelouse.
- Ne pas trop solliciter l'appareil pendant le travail.
- Retirer la batterie et vérifier l'absence de dommages sur l'appareil après utilisation.

## 9 MAINTENANCE ET ENTRETIEN

- Ne pas exposer l'appareil à l'eau ou à l'humidité. Ne pas asperger d'eau.
- Retirer la batterie et vérifier l'absence d'endommagements sur l'appareil, après chaque utilisation.
- Contrôler régulièrement le bon état de l'appareil.
- Vérifier si les contacts électriques de l'appareil sont oxydés. Le cas échéant, les nettoyer à l'aide d'une fine brosse métallique puis pulvériser un spray spécial contacts électriques.

## 10 AIDE EN CAS DE PANNES

**⚠ ATTENTION ! Risque de blessures.** Les parties de l'appareil à arêtes vives et mobiles peuvent provoquer des blessures.

- Pour les travaux de maintenance, d'entretien et de nettoyage, portez toujours des gants de protection !

**ℹ REMARQUE** En cas de pannes ne figurant pas dans ce tableau ou ne pouvant pas être éliminées, contacter notre service après-vente compétent.

Panne	Cause	Remède
<b>L'appareil ne souffle pas.</b>	Embout bouché.	Nettoyer l'embout.
	Grille d'aspiration bouchée.	Nettoyer la grille d'aspiration.
<b>Le moteur ne fonctionne pas.</b>	La batterie est vide.	Charger l'accumulateur.
	La batterie est absente ou a été mal insérée.	Insérer correctement la batterie.
	La batterie est trop froide ou trop chaude.	Réchauffer légèrement la batterie ou la laisser refroidir.
	Le bouton de Marche/Arrêt n'est pas sur « OFF » et la batterie a été retirée.	Mettre le bouton de Marche/Arrêt sur « OFF » et attendre 3 secondes. Allumer ensuite l'appareil.
<b>Le moteur tourne par intermittence.</b>	Le régulateur de vitesse de l'air est défectueux.	Faire appel au service de maintenance du fabricant.
<b>Le moteur s'arrête.</b>	Le disjoncteur de protection moteur a coupé.	Veillez attendre que le disjoncteur de protection moteur remette l'appareil en service.
	Fentes d'aération encrassées.	Nettoyer l'appareil.
<b>La durée d'utilisation de la batterie baisse considérablement.</b>	Batterie déchargée, puisque non utilisée pendant une période prolongée.	Charger l'accumulateur.
	La batterie a atteint sa durée de vie utile.	Remplacer la batterie. N'utiliser que des pièces originales du constructeur.
<b>Impossible de recharger la batterie.</b>	Les contacts de la batterie sont encrassés.	Faire appel au service de maintenance du fabricant.
	La batterie ou le chargeur sont défectueux.	Commander les pièces de rechange. Faire appel au service de maintenance du fabricant.
	La batterie est trop chaude.	Laisser la batterie refroidir.

## 11 TRANSPORT

Avant de transporter l'appareil, prendre les mesures suivantes :

1. Éteindre l'appareil.
2. Retirer la batterie de l'appareil.
3. Emballer dûment la batterie (voir ci-dessous).

### Batterie « B125 Li » (Art.-Nr. 113896)

**REMARQUE** L'énergie nominale de la batterie est supérieure à 100 Wh. Tenir donc compte des consignes de transport ci-dessous !

La batterie lithium-ion présente dans l'appareil est soumise à la législation sur les marchandises

dangereuses, mais peut être transportée relativement aisément :

- l'utilisateur privé peut transporter en voiture la batterie et sans autre obligation à condition que la batterie soit emballée comme pour la vente au détail, et que le transport soit d'ordre privé.
- Les utilisateurs professionnels qui effectuent le transport dans le cadre de leur activité (p.ex. transport depuis/vers un chantier, ou démonstrations) peuvent également transporter l'appareil dans ces mêmes conditions simplifiées.

Dans ces deux cas, il faut impérativement prendre les mesures nécessaires pour empêcher le contenu de fuir. Dans tous les autres cas, les prescriptions de la législation sur les marchandises dangereuses doivent être impérativement respectées. En cas de non-respect, l'expéditeur et le cas échéant le transporteur encourrent de sévères sanctions.

### Plus de consignes sur le transport et l'expédition

- Ne transporter ou expédier des batteries lithium-ion que si elles ne sont pas endommagées !
- Pour transporter la batterie, utiliser uniquement le carton d'origine ou un carton adapté au transport des marchandises dangereuses (non obligatoire pour les batteries dont l'énergie nominale est inférieure à 100 Wh).
- Coller un ruban adhésif sur les contacts de la batterie, afin d'éviter tout court-circuit.
- Dans son emballage, sécuriser la batterie pour qu'elle ne glisse pas, afin d'éviter de l'endommager pendant le transport.
- S'assurer de joindre le bon marquage et la documentation correcte pour le transport ou l'expédition (p.ex. par colis postal ou transporteur).
- S'informer auparavant si le transporteur choisit de prendre en charge le transport, et signaler l'envoi.

Nous conseillons de faire appel à un expert en marchandises dangereuses pour préparer l'envoi. Respecter également d'éventuelles prescriptions nationales complémentaires.

## 12 STOCKAGE

### 12.1 Remise de l'appareil

Après chaque utilisation, nettoyer soigneusement l'appareil et, si disponibles, mettre tous les capots de protection en place. Conserver l'appareil à un endroit sec, fermé et hors de portée des enfants.

Avant des périodes de non-utilisation de plus de 30 jours, effectuer les travaux suivants :

- Nettoyer soigneusement l'appareil et le conserver dans un local sec.

### 12.2 Stocker la batterie et le chargeur

**R** **REMARQUE** Pour des informations détaillées, merci de consulter les notices d'utilisation séparées relatives à la batterie et au chargeur.

## 13 ÉLIMINATION

### Indications de la loi allemande sur les appareils électriques et électroniques (ElektroG)



- Les appareils électriques et électroniques ne doivent pas être jetés aux ordures ménagères, mais être triés avant leur mise au rebut.
- Les piles ou batteries usagées qui ne sont pas fixées à demeure dans l'appareil usagé doivent être retirées avant d'éliminer l'appareil. Leur élimination est régie par la loi sur les piles.
- Les détenteurs et utilisateurs d'appareils électriques et électroniques sont légalement tenus de les rapporter après utilisation.
- L'utilisateur final porte seul la responsabilité de la suppression de ses données personnelles sur l'appareil usagé à éliminer.

Le symbole de la poubelle barrée signifie que les appareils électriques et électroniques ne doivent pas être jetés aux ordures ménagères.

Les appareils électriques et électroniques peuvent être déposés gratuitement aux endroits suivants :

- points de collecte ou centres de tri publics (p.ex. déchetteries communales)
- points de vente d'appareils électroniques (magasins ou en ligne) si le revendeur est obligé de reprendre l'appareil ou s'il le propose.

Ces déclarations ne s'appliquent qu'aux appareils installés et vendus dans les pays de l'Union européenne et soumis à la directive européenne 2012/19/UE. Dans les pays en dehors de l'Union européenne, des dispositions différentes peuvent être applicables en matière d'élimination des appareils électriques et électroniques.

### Indications de la loi allemande sur les piles (BattG)



- Les piles et batteries usagées ne doivent pas être jetées aux ordures ménagères, mais être triées avant leur mise au rebut.
- Pour retirer en toute sécurité les piles et batteries de l'appareil électronique et pour toute information sur le type ou le système chimique, reportez-vous aux informations données dans le manuel d'utilisation et/ou de montage.

- Les propriétaires et utilisateurs de piles et de batteries sont légalement tenus de les rapporter après utilisation. La reprise de ces produits est limitée à une quantité estimée normale pour un ménage.

Les piles usagées peuvent contenir des substances nocives ou des métaux lourds qui peuvent nuire à l'environnement et à la santé. Le retraitement des piles usagées et l'utilisation des ressources qu'elles contiennent contribuent à la protection de ces deux ressources vitales.

Le symbole de la poubelle barrée signifie que les piles et les batteries ne doivent pas être jetées aux ordures ménagères.

En outre, s'il y a sous la poubelle les mentions Hg, Cd ou Pb, cela signifie que :

- Hg : la batterie contient plus de 0,0005 % de mercure
- Cd : la batterie contient plus de 0,002 % de cadmium
- Pb : la batterie contient plus de 0,004 % de plomb

Les batteries et les piles peuvent être déposées gratuitement aux endroits suivants :

- points de collecte ou centres de tri publics (p.ex. déchetteries communales)
- points de vente de piles et de batteries
- points de reprise du réseau national de récupération des piles usagées des appareils
- point de reprise du fabricant (s'il n'est pas membre du réseau national de récupération)

Ces déclarations ne s'appliquent qu'aux piles et batteries vendues dans les pays de l'Union européenne et soumises à la directive européenne 2006/66/CE. Dans les pays en dehors de l'Union européenne, des dispositions différentes peuvent être applicables en matière d'élimination des piles et batteries.

## 14 SERVICE CLIENTS/APRÈS-VENTE

En cas de questions portant sur la garantie, les réparations ou les pièces de rechange, contacter le service de maintenance AL-KO le plus proche de chez vous. Vous le trouverez à l'adresse suivante sur Internet :

[www.al-ko.com/service-contacts](http://www.al-ko.com/service-contacts)

## 15 GARANTIE

Pendant la période légale de garantie contre les vices de fabrication, nous éliminons par réparation ou remplacement, selon notre choix, tout défaut de matériau ou de fabrication survenu sur l'appareil. La durée de prescription dépend de la législation respective en vigueur dans le pays où a été acheté l'appareil.

Notre garantie s'applique seulement en cas :

- de respect du présent manuel d'utilisation,
- d'utilisation correcte,
- d'utilisation de pièces de rechange d'origine.

La garantie ne s'applique pas en cas :

- de tentatives de réparation par l'utilisateur,
- de modifications techniques par l'utilisateur,
- d'utilisation non conforme.

Sont exclues de la garantie :



- les détériorations de la peinture dues à une usure normale,
- les pièces d'usure qui figurent en encadré sur la carte des pièces de rechange xxxxxx (x).

La période de garantie commence à courir au moment de l'achat par le premier utilisateur final. La date d'achat figurant sur la preuve d'achat fait foi. Veuillez vous adresser à votre revendeur ou bien au point de service après-vente agréé le plus proche, en présentant cette déclaration et la preuve d'achat. Les droits légaux de l'acheteur vis-à-vis du vendeur en cas de défaut ne sont pas affectés par cette déclaration.

**TRADUCCIÓN DEL MANUAL ORIGINAL DE INSTRUCCIONES****Índice**

1	Indicaciones especiales de seguridad .....	45	12	Almacenamiento.....	53
2	Acerca de este manual de instrucciones .	45	12.1	Almacenar el aparato .....	53
2.1	Símbolos de la portada .....	46	12.2	Guardar la batería y el cargador.....	53
2.2	Explicación de símbolos y palabras de señalización .....	46	13	Eliminación del producto .....	53
3	Descripción del producto .....	46	14	Servicio de atención al cliente/servicio técnico.....	54
3.1	Uso previsto .....	46	15	Garantía .....	54
3.2	Posible uso indebido previsible.....	46			
3.3	Peligros residuales.....	46	<b>1</b>	<b>INDICACIONES ESPECIALES DE SEGURIDAD</b>	
3.4	Dispositivos de seguridad y protección.....	46		Este aparato puede ser utilizado por niños a partir de 8 años, personas cuya capacidad física, psíquica o sensorial sea reducida y personas que no dispongan de la experiencia o conocimientos necesarios siempre y cuando estén supervisados o hayan sido instruidos en el manejo seguro del aparato y hayan entendido los peligros que pueden desencadenarse. No se permite que los niños jueguen con el aparato. La limpieza y el mantenimiento no deben realizarlos niños sin vigilancia.	
3.5	Símbolos en el aparato .....	47		Aquellas personas que tengan muchas limitaciones o limitaciones complejas podrían necesitar más instrucciones de las que aquí se indican.	
3.6	Vista general del producto (01).....	47	<b>2</b>	<b>ACERCA DE ESTE MANUAL DE INSTRUCCIONES</b>	
3.7	Volumen de suministro.....	47		■ La versión original de este manual de instrucciones está en alemán. Todas las demás versiones en otros idiomas son traducciones de la versión original.	
4	Instrucciones de seguridad.....	47		■ Conserve siempre este manual de instrucciones para poderlo leerlo en caso de que necesite consultar información sobre el aparato.	
4.1	Instrucciones de seguridad para el soplador de hojas.....	47		■ Entregue el aparato a otra persona siempre adjuntando el manual de instrucciones.	
4.2	Exposición a vibraciones.....	49		■ Lea y tenga en cuenta las indicaciones de seguridad y advertencias de este manual de instrucciones.	
4.3	Exposición al ruido .....	50			
4.4	Instrucciones de seguridad de la batería y el cargador .....	50			
5	Montaje .....	50			
5.1	Ensamblar los tubos de soplado (02).....	50			
5.2	Insertar el tubo de soplado en el soplador de hojas (03).....	50			
6	Puesta en funcionamiento .....	50			
6.1	Cargar la batería .....	50			
6.2	Colocar y retirar la batería (04, 05) ....	50			
7	Funcionamiento .....	50			
7.1	Conectar y desconectar el aparato (06, 07).....	51			
7.2	Comprobación del estado de carga de la batería .....	51			
8	Proceso y técnica de trabajo .....	51			
9	Mantenimiento y limpieza .....	51			
10	Ayuda en caso de avería .....	51			
11	Transporte .....	52			

## 2.1 Símbolos de la portada

Símbolo	Significado
	Antes de ponerlo en marcha, es imprescindible leer atentamente este manual de instrucciones. Esto es esencial para un trabajo seguro y un manejo sin problemas.
	Manual de instrucciones
	Maneje las baterías de ion de litio con cuidado. Preste especial atención a las indicaciones de transporte, almacenamiento y eliminación de este manual de instrucciones.

## 2.2 Explicación de símbolos y palabras de señalización

 **¡PELIGRO!** Indica una situación de peligro inminente que, en caso de no evitarse, produce lesiones graves o la muerte.

 **¡ADVERTENCIA!** Indica una situación de peligro potencial que, en caso de no evitarse, podría producir lesiones graves o la muerte.

 **¡PRECAUCIÓN!** Indica una situación de peligro potencial que, en caso de no evitarse, podría producir lesiones de leves a moderadas.

**¡ATENCIÓN!** Indica una situación que, en caso de no evitarse, podría producir daños materiales.

 **NOTA** Indicaciones especiales para una mejor comprensión y manejo.

## 3 DESCRIPCIÓN DEL PRODUCTO

Este manual de instrucciones describe un soplador de hojas de batería accionado a mano.

El aparato solo puede utilizarse junto con las baterías de iones de litio y los cargadores que se indican en los datos técnicos. Para obtener más información sobre las baterías y los cargadores, véanse los manuales individuales:

- Manual de instrucciones 443130: Baterías
- Manual de instrucciones 443131: Cargadores

**¡ATENCIÓN! Peligro de daños en la batería y el aparato.** Si el aparato se utiliza con una batería inapropiada, pueden dañarse el propio aparato y la batería.

- Utilice el aparato únicamente con la batería especificada.

### 3.1 Uso previsto

El soplador de hojas de batería ha sido diseñado para su uso privado. Se puede utilizar para:

- Amontonar y retirar hojas, hierba, suciedad y desechos.

El aparato solamente puede utilizarse estando completamente montado.

Este aparato ha sido diseñado únicamente para su uso privado. Cualquier otro uso distinto, así como cualquier modificación o ampliación no permitida, se considera un uso indebido y tiene como consecuencia la extinción de la garantía y la pérdida de la conformidad, así como el rechazo de toda responsabilidad por parte del fabricante por daños del usuario o de terceros.

### 3.2 Posible uso indebido previsible

El aparato no ha sido concebido para el uso industrial en parques públicos o instalaciones deportivas ni para el uso en el ámbito de la agricultura y la silvicultura.

### 3.3 Peligros residuales

Aunque se utilice correctamente el aparato existe siempre un cierto riesgo residual que no puede excluirse por completo. Debido al tipo y al diseño del aparato pueden derivarse los siguientes peligros potenciales según la utilización:

- Proyección de material cortado, tierra y piedras pequeñas a gran velocidad.
- Inhalación de partículas de material cortado sin no se lleva una mascarilla.
- Daños auditivos si no se lleva una protección para los oídos.

### 3.4 Dispositivos de seguridad y protección

 **¡ADVERTENCIA! Peligro de lesiones.** Los dispositivos de seguridad y protección que estén defectuosos o se hayan anulado pueden provocar lesiones graves.

- Disponga la reparación de los dispositivos de seguridad y protección que estén defectuosos.
- Nunca anule los dispositivos de seguridad y protección.

### 3.5 Símbolos en el aparato

Símbolo	Significado
 	<p>Preste especial atención durante el manejo.</p> <p>Lea el manual de instrucciones antes de la puesta en funcionamiento.</p>
	<p>Utilice protección para los ojos y los oídos.</p>
 	<p>¡Peligro por objetos lanzados!</p> <p>Mantenga a terceras personas alejadas de la zona de peligro.</p>
	<p>Antes de realizar trabajos de mantenimiento, léase el manual de instrucciones.</p>
	<p>Proteja el aparato de la lluvia y la humedad.</p>
	<p>No toque el ventilador.</p>
	<p>Peligro por piezas giratorias</p>

### 3.6 Vista general del producto (01)

N.º	Componente
1	Manillar
2	Interruptor de encendido/apagado
3	Panel de mando con:
4	■ Indicador del estado de carga
5	■ Tecla "Turbo"
6	Tubo de soplado superior

N.º	Componente
7	Tubo de soplado inferior
8	Manual de instrucciones
9	Batería*
10	Cargador*

\* No se incluyen en el volumen de suministro, pero se pueden adquirir indicando los siguientes números de artículo: véanse los datos técnicos.

### 3.7 Volumen de suministro

Los elementos que aquí se listan forman parte del volumen de suministro. Compruebe que están presentes todas las posiciones:

N.º	Componente
1	Soplador de hojas de batería
2	Tubo de soplado superior
3	Tubo de soplado inferior
4	Manual de instrucciones

**NOTA** La batería y el cargador no están incluidos en el volumen de suministro y deben adquirirse por separado.

## 4 INSTRUCCIONES DE SEGURIDAD

### 4.1 Instrucciones de seguridad para el soplador de hojas

#### Usuarios

- Lea atentamente estas indicaciones de seguridad. Familiarícese con los elementos de mando y de ajuste, y con el uso previsto del aparato.
- Nunca permita que utilicen el aparato niños o personas que no estén familiarizadas con estas instrucciones. Es posible que las normativas nacionales impongan un límite en la edad del operador.
- El propio usuario será el responsable de cualquier accidente que ocurra a terceras personas y sus propiedades.
- No utilice el aparato bajo la influencia de drogas, alcohol o medicamentos.

#### Preparación

- Utilice siempre protección auditiva y gafas protectoras mientras el aparato esté en funcionamiento.

- A la hora de operar la máquina lleve siempre calzado resistente y pantalones largos. No opere el aparato descalzo o con sandalias. Evite llevar ropa suelta, ropa con cordones colgantes o corbatas.
  - No lleve ropa o joyas que queden sueltas y colgantes, ya que pueden introducirse por la abertura de aspiración. Mantenga el cabello largo alejado de las aberturas de aspiración.
  - Utilice el aparato únicamente en la ubicación recomendada y solo sobre una superficie firme.
  - No opere el aparato sobre superficies pavimentadas o con grava en las que el material que salga despedido al ser soplado pueda provocar lesiones.
  - Antes de encender el aparato compruebe siempre que todos los tornillos, tuercas, pernos y otros elementos de fijación están bien asegurados, y que los dispositivos de seguridad y rejillas de protección se encuentran en su sitio.
    - Los dispositivos y cubiertas de protección dañados se deben sustituir, y los dispositivos y cubiertas de protección faltantes se deben colocar correctamente.
    - Las etiquetas adhesivas que estén desgastadas o dañadas deben reemplazarse.
  - Nunca ponga en marcha el aparato mientras haya personas, y en especial niños o mascotas, en las proximidades.
  - Antes de proceder al trabajo retire los posibles objetos peligrosos de la zona de trabajo, p. ej., ramas, trozos de vidrio o metal, piedras, etc.
- ### Funcionamiento
- Utilice el aparato únicamente a la luz del día o con una buena luz artificial. No trabaje con el aparato en condiciones atmosféricas adversas, en especial si se avecina una tormenta.
  - Muévase con cuidado y lentamente durante el trabajo. No corra. Preste atención a los obstáculos.
  - Al trabajar en pendiente:
    - Nunca trabaje en una pendiente lisa y resbaladiza.
    - Asegúrese de mantener siempre una postura firme.
    - Siempre sople las hojas cerca del suelo.
    - Nunca trabaje pendiente arriba.
  - Desconecte el aparato:
    - cuando lo transporte.
    - cuando lo desplace desde y hasta la superficie que se va a trabajar.
    - antes de cruzar caminos de grava.
  - No deposite el aparato conectado sobre la grava.
  - Nunca oriente el tubo de soplado hacia las personas allí presentes o hacia animales.
  - Nunca sople basura en dirección de las personas allí presentes o animales domésticos.
  - Nunca utilice el aparato con dispositivos de seguridad o rejillas de protección dañados o sin ningún dispositivo de seguridad montado, p. ej., chapa deflectora y/o dispositivos recolectores de césped.
  - Encienda el aparato conforme al manual de instrucciones y procure dejar una distancia suficiente desde los pies hasta la abertura de soplado.
  - Nunca introduzca las manos ni los pies en piezas giratorias o debajo de ellas.
  - Desconecte siempre el aparato del suministro eléctrico (es decir, retire las baterías o pilas extraíbles) y cerciórese de que todas las piezas móviles se han detenido completamente:
    - siempre antes de dejar el aparato sin vigilancia
    - antes de solucionar bloqueos o atascos en el aparato
    - antes de comprobar, limpiar o realizar trabajos en el aparato
    - si entra en contacto con cuerpos extraños
    - siempre, si el aparato comienza a vibrar de manera inusual
  - Si entra en contacto con objetos peligrosos y cuerpos extraños examine el aparato por si presenta daños. Si el aparato está dañado, encargue su reparación antes de volver a arrancarlo y trabajar con él.
  - Siempre que el aparato empiece a vibrar de manera inusual es necesario realizar una comprobación inmediata:
    - Busque la presencia de daños.
    - Encargue la reparación de las piezas dañadas.

- Examine el aparato para detectar si hay piezas sueltas y, en caso necesario, apriételas.
- Asegúrese siempre de que las aberturas de ventilación del aparato están libres de cuerpos extraños.

### Mantenimiento y conservación

- Utilice siempre guantes de seguridad cuando realice trabajos de mantenimiento, conservación y limpieza.
- Desconecte el aparato del suministro eléctrico (es decir, accione el bloqueo de encendido, si es posible, y retire las baterías o pilas extraíbles) antes de realizar cualquier trabajo de conservación, mantenimiento, limpieza o reparación. Cerciórese de que todas las piezas móviles se han detenido completamente y deje enfriar el aparato.
- Trate el aparato con cuidado y manténgalo limpio.
- Compruebe el aparato y realice su mantenimiento de forma periódica. La conservación del aparato únicamente puede ser realizada por un centro de servicio técnico del fabricante.
- Procure mantener bien apretados todas las tuercas y tornillos, y asegúrese de que el aparato esté siempre en condiciones seguras de operación.
- Por motivos de seguridad, sustituya las piezas desgastadas o dañadas. Únicamente se deben utilizar las piezas de repuesto y los accesorios recomendados por el fabricante.
- Deje enfriar el aparato antes de almacenarlo durante un periodo de tiempo prolongado.
- Guarde el aparato alejado del alcance de los niños cuando no se utilice.

### 4.2 Exposición a vibraciones

 **¡ADVERTENCIA! Peligro debido a la vibración.** El valor efectivo de emisión de vibraciones al utilizar el aparato puede diferir del valor especificado por el fabricante. Antes y durante el uso tenga en cuenta los siguientes factores de influencia:

- ¿El aparato se utiliza conforme al uso previsto?
- ¿El material se trabaja de una manera adecuada?
- ¿El aparato se encuentra en un estado de uso correcto?

- Si se usa de manera indebida o se lleva a cabo un mal mantenimiento puede aumentar el ruido y las vibraciones del aparato, perjudicando la salud. En ese caso, apague inmediatamente el aparato y llévelo a reparar a un taller del servicio técnico autorizado.
- El grado de exposición a vibraciones depende del trabajo que se realiza y de cómo se utiliza el aparato. Tenga esto en cuenta y haga las pausas necesarias durante el trabajo. Esto reducirá notablemente la exposición a vibraciones durante todo el período de trabajo.
- El uso prolongado del aparato expone al usuario a vibraciones que podrían causarle problemas de circulación ("dedos blancos"). Para evitar este riesgo lleve guantes y mantenga las manos calientes. En caso de que se detecte cualquier síntoma de "dedos blancos" acuda inmediatamente a un médico. Entre estos síntomas están: adormecimiento, pérdida de sensibilidad, cosquilleo, picor, dolor, fuerza debilitada, cambio de color o del estado de la piel. Normalmente, estos síntomas afectan a los dedos, las manos o el pulso. El peligro aumenta con las bajas temperaturas.
- Realice descansos largos durante su jornada laboral para que pueda recuperarse del ruido y las vibraciones. A la hora de trabajar con equipos que producen fuertes vibraciones organícese el trabajo repartido en varios días.
- Si observa una sensación desagradable o alteraciones en el color de la piel de las manos mientras usa el aparato, interrumpa el trabajo inmediatamente. Haga pausas con duración suficiente. Si no hace suficientes pausas, podría llegar a sufrir el síndrome de vibración mano-brazo.
- Minimice el riesgo de exposición a vibraciones. Cuide el aparato siguiendo las instrucciones del manual.
- Si utiliza el aparato con frecuencia, póngase en contacto con su distribuidor especializado para adquirir accesorios antivibración (p. ej. empuñaduras).
- Evite trabajar con el aparato a temperaturas inferiores a 10 °C. Determine en un plan de trabajo de qué forma puede reducir las vibraciones.

### 4.3 Exposición al ruido

- Es inevitable un determinado grado de exposición al ruido con este aparato. Efectúe los trabajos con mayor nivel de ruido a horas en que esté permitido y sea adecuado.
- Respete el horario de descanso y limite el trabajo a la duración necesaria.
- Una protección adecuada para los oídos es necesaria para protegerse usted mismo y otras personas cercanas.
- Las prescripciones nacionales y/o regionales pueden limitar el uso del aparato a determinadas horas del día.

### 4.4 Instrucciones de seguridad de la batería y el cargador

Seguir las instrucciones de seguridad de la batería y del cargador en los manuales de instrucciones separados.

Véase:

- Manual de instrucciones 443130: Baterías
- Manual de instrucciones 443131: Cargadores

## 5 MONTAJE

**⚠ ¡ADVERTENCIA! Peligro debido a un montaje incompleto.** Si se pone en marcha un aparato que no está completamente montado pueden producirse lesiones graves.

- Operar el aparato solo cuando esté montado completamente.
- Cuando el aparato esté completamente montado, colocar la batería.
- Antes de conectar todos los dispositivos de protección y de seguridad comprobar si están todos y si funcionan correctamente.

### 5.1 Ensamblar los tubos de soplado (02)

1. Alinee el tubo de soplado superior (02/1) con el tubo de soplado inferior (02/2) de la siguiente manera:
  - El saliente (02/3) del tubo de soplado superior y el orificio (02/4) del tubo de soplado inferior deben quedar enfrentados.
2. Acople el tubo de soplado superior y el tubo de soplado inferior (02/a) hasta que el saliente encaje en el orificio.

### 5.2 Insertar el tubo de soplado en el soplador de hojas (03)

1. Alinee el tubo de soplado (03/1) con la boquilla (03/2) del soplador de hojas de tal forma

que la ranura longitudinal (03/3) y el saliente (03/4) queden enfrentados.

2. Inserte el tubo de soplado hasta el tope en la boquilla (03/a).
3. Gire el tubo de soplado 90° (03/b) hasta que el saliente encaje.

## 6 PUESTA EN FUNCIONAMIENTO

### 6.1 Cargar la batería

Respete el rango de temperatura para la operación de carga; véanse los datos técnicos.

**ℹ NOTA** Para obtener información detallada, tenga en cuenta los manuales de instrucciones individuales de la batería y el cargador:

- Manual de instrucciones 443130: Baterías
- Manual de instrucciones 443131: Cargadores

### 6.2 Colocar y retirar la batería (04, 05)

**⚠ ¡ATENCIÓN! Peligro de daños de la batería.** Si se deja la batería dentro del aparato después de utilizarlo, la batería podría resultar dañada.

- Justo después de utilizar el aparato, sacar la batería y guardarla en un lugar protegido de heladas.
- Introducir la batería en el aparato justo antes de comenzar a trabajar.

### Colocar la batería

1. Deslice la batería (04/1) desde arriba por la guía de la batería (04/2) (04/a) hasta que encaje.

### Extracción de la batería

1. Pulse el botón de desbloqueo (05/1) de la batería (05/2) y manténgalo pulsado.
2. Saque la batería (05/a).

## 7 FUNCIONAMIENTO

**⚠ ¡ADVERTENCIA! Peligro de lesiones por piezas del aparato que se sueltan.** Si se sueltan piezas durante el funcionamiento pueden producirse lesiones muy graves.

- Antes de conectar el aparato, compruebe si todas las piezas están bien colocadas.

## 7.1 Conectar y desconectar el aparato (06, 07)

**⚠ ¡PRECAUCIÓN! Peligro de lesiones y daños materiales.** Con el chorro de aire y el material que se sopla se puede lesionar a personas o animales y ensuciarlos.

- Es imprescindible prestar atención al chorro de aire y al material que se sopla para no perjudicar a personas ni animales ni dañar objetos.
- Preste atención a la dirección del viento.

**ℹ NOTA** Nunca trabaje a contra viento para no ensuciarse ni usted ni las personas que se encuentren detrás de usted.

### Conexión del aparato

1. Colóquese en un lugar seguro.
2. Presione el interruptor de encendido y apagado (07/1).

### Aumentar la velocidad de soplado

1. Pulse la tecla "Turbo" (06/1) y manténgala pulsada. El aparato sopla con mayor intensidad.
2. Suelte la tecla "Turbo". El aparato sopla normalmente.

### Desconexión del aparato

1. Suelte el interruptor de encendido/apagado. El aparato se desconecta.

## 7.2 Comprobación del estado de carga de la batería

El indicador del estado de carga (01/7) se encuentra en el panel de mando.

Está compuesto por tres segmentos. Los segmentos se iluminan o parpadean en función del estado de carga.

Segmento	Estado de carga
Los 3 segmentos están iluminados:	Batería totalmente cargada.
Hay 2 segmentos iluminados:	2/3 de batería cargada.

Segmento	Estado de carga
Hay 1 segmento iluminado:	1/3 de batería cargada.
Hay 1 segmento que parpadea:	Batería casi agotada El aparato se desconectará en breve.

## 8 PROCESO Y TÉCNICA DE TRABAJO

- Incline el aparato ligeramente hacia delante y proceda despacio.
- Gire el aparato a la derecha y a la izquierda para apartar las hojas con el soplador.
- No sobrecargue el aparato durante el trabajo.
- Después de utilizar la batería, sáquela y compruebe si en el aparato presenta daños.

## 9 MANTENIMIENTO Y LIMPIEZA

- No exponga el aparato a la humedad. No pulverice con agua.
- Después de cada aplicación, saque la batería y compruebe si el aparato presenta daños.
- Revise periódicamente si el aparato está en buen estado.
- Compruebe la presencia de corrosión en los contactos eléctricos del aparato y, si es necesario, límpielos con una brocha de alambre fino y pulverice con un spray de contacto.

## 10 AYUDA EN CASO DE AVERÍA

**⚠ ¡PRECAUCIÓN! Peligro de lesiones.** Las partes del aparato afiladas y en movimiento pueden producir lesiones.

- Lleve siempre guantes protectores cuando realice trabajos de mantenimiento, conservación y limpieza.

**ℹ NOTA** En caso de averías que no figuren en esta tabla o no pueda solucionar usted mismo, póngase en contacto con nuestro servicio de atención al cliente.

Problema	Causa	Solución
<b>El aparato no sopla.</b>	Accesorio obstruido.	Limpiar el accesorio.
	Rejilla de aspiración obstruida.	Limpiar la rejilla de aspiración.
<b>El motor no funciona.</b>	La batería está agotada.	Cargue la batería.

Problema	Causa	Solución
	Falta la batería o no está colocada correctamente.	Coloque la batería correctamente.
	La batería está demasiado fría o demasiado caliente.	Calentar un poco la batería o dejar que se enfríe.
	El interruptor de encendido/apagado no está en la posición "apagado" y la batería se ha sacado.	Ajustar el interruptor de encendido/apagado en la posición "apagado" y esperar 3 segundos. Después encender el aparato.
<b>El motor funciona con interrucciones.</b>	El regulador de velocidad de aire está defectuoso.	Acudir al servicio técnico del fabricante.
<b>El motor se desconecta.</b>	El guardamotor se ha desconectado.	Esperar hasta que el guardamotor vuelva a encender el aparato.
	Rejillas de ventilación sucias.	Limpie el aparato.
<b>El tiempo de funcionamiento de la batería disminuye considerablemente.</b>	La batería está descargada ya que no se ha utilizado durante mucho tiempo.	Cargue la batería.
	La vida útil de la batería ha finalizado.	Sustituir la batería. Utilizar sólo los accesorios originales del fabricante.
<b>La batería no se puede cargar.</b>	Los contactos de la batería están sucios.	Acudir al servicio técnico del fabricante.
	La batería o el cargador están defectuosos.	Pedir piezas de repuesto. Acudir al servicio técnico del fabricante.
	La batería está demasiado caliente.	Deje enfriar la batería.

## 11 TRANSPORTE

Antes del transporte, tome las siguientes medidas:

1. Desconecte el aparato.
2. Retire la batería del aparato.
3. Embale la batería adecuadamente (ver más abajo).

### Batería "B125 Li" (n.º art. 113896)

**NOTA** La energía nominal de la batería supera los 100 Wh. Por eso deben respetarse las siguientes instrucciones de transporte.

La batería de ion de litio incluida está sujeta a las disposiciones relativas al transporte de mercancías peligrosas aunque puede transportarse en condiciones más simples:

- Un usuario privado puede transportar la batería por carretera sin más, siempre y cuando el embalaje de esta esté condicionado para

la venta al por menor y dicho transporte sea para fines privados.

- Los usuarios industriales que realicen el transporte en el contexto de su actividad principal (p. ej. entregas desde y hacia obras o exhibiciones) también pueden aplicar esta simplificación.

En los dos casos mencionados anteriormente deben tomarse precauciones obligatoriamente para evitar que se libere el contenido. En otros casos deberán respetarse obligatoriamente las disposiciones relativas al transporte de mercancías peligrosas. En caso de incumplimiento, se impondrán sanciones graves al emisor y, si procede, también al transportista.

### Otras indicaciones sobre transporte y envío

- Transportar o enviar las baterías de iones de litio solo en perfecto estado.
- Para transportar la batería utilizar únicamente el cartón original o un cartón especial para

mercancías peligrosas (no es necesario para baterías con una energía nominal inferior a 100 Wh).

- Cerrar con adhesivo los contactos de la batería abiertos para evitar un cortocircuito.
- Asegurar la batería frente a deslizamientos dentro del embalaje para evitar que la batería se dañe.
- Asegurarse de que la marcación y la documentación de envío sean correctas para el transporte y el envío (p. ej., por parte de la empresa de paquetería o expedición).
- Antes de realizar el transporte, infórmese sobre si el proveedor de servicios que usted ha elegido puede transportar el aparato y notificarle su envío.

Recomendamos ponerse en contacto con un especialista en mercancías peligrosas para preparar el envío. También deberán respectarse otras posibles disposiciones nacionales.

## 12 ALMACENAMIENTO

### 12.1 Almacenar el aparato

Limpie a fondo el aparato después de cada uso y coloque todas las cubiertas de protección de que disponga. Guarde el aparato en un lugar seco y bajo llave, fuera del alcance de los niños.

Antes de hacer pausas de trabajo superiores a 30 días, realice los siguientes trabajos:

- Limpie el aparato a fondo y guárdelo en un lugar seco.

### 12.2 Guardar la batería y el cargador

**NOTA** Para encontrar información más detallada, consulte los manuales de instrucciones separados de la batería y del cargador.

## 13 ELIMINACIÓN DEL PRODUCTO

### Indicaciones sobre la ley alemana de equipos eléctricos y electrónicos (ElektroG)



- Los aparatos eléctricos y electrónicos antiguos no pertenecen a la basura doméstica y deben eliminarse por separado.
- Las baterías o pilas gastadas que no sean fijas deben retirarse antes del aparato. La ley alemana de baterías rige su eliminación.
- El propietario o usuario de equipos eléctricos y electrónicos están obligados por ley a devolverlas tras su uso.

- El usuario final asume la responsable propia de borrar los datos personales del equipo antiguo que quiere eliminar.

El símbolo del contenedor tachado significa que los aparatos eléctricos y electrónicos no se pueden tirar a la basura doméstica.

Los aparatos eléctricos y electrónicos pueden depositarse en los siguientes puntos:

- Puntos de recogida y eliminación públicos (p. ej. recintos municipales)
- Puntos de venta de electrodomésticos (físicos y en línea) siempre que el comerciante esté obligado a recoger aparatos u ofrezca el servicio voluntariamente.

Estas afirmaciones solamente son válidas para aparatos que se instalen y se vendan en los países de la Unión Europea y que estén sujetos a la Directiva europea 2012/19/UE. En países fuera de la Unión Europea pueden estar vigentes unas disposiciones diferentes a ésta en materia de eliminación de aparatos eléctricos y electrónicos antiguos.

### Indicaciones sobre la ley alemana de baterías (BattG)



- Las pilas y baterías gastadas no pertenecen a la basura doméstica sino que deben eliminarse por separado.
- Consulte el resto de indicaciones del manual de operación y montaje para extraer con seguridad las baterías o pilas del aparato electrónico y obtener información sobre el tipo y el sistema químico de las mismas.
- El propietario o usuario de pilas y baterías están obligados por ley a devolverlas tras su uso. La devolución se limita a la entrega de cantidades normales.

Las baterías gastadas pueden contener sustancias contaminantes y metales pesados que pueden perjudicar el medio ambiente y la salud. Reciclar las baterías gastadas y aprovechar sus recursos contribuye a proteger estos dos bienes tan preciados.

El símbolo del contenedor tachado significa que las baterías y las pilas no se puede tirar a la basura doméstica.

Si además del contenedor, debajo de este se encuentran los símbolos Hg, Cd o Pb significa lo siguiente:

- Hg: la batería contiene más de 0,0005% de mercurio

- Cd: la batería contiene más de 0,002% de cadmio
- Pb: la batería contiene más de 0,004% de plomo

Las pilas y las baterías pueden entregarse gratuitamente en los siguientes puntos:

- Puntos de recogida y eliminación públicos (p. ej. recintos municipales)
- Puntos de venta de pilas y baterías
- Puntos de recogida del sistema de recogida comunitario para baterías gastadas de aparatos
- Un punto de recogida del fabricante (en caso de que no sea miembro del sistema de recogida comunitario)

## 15 GARANTÍA

Durante el periodo legal de la garantía, nos comprometemos, a nuestra elección, a reparar o sustituir el aparato en caso de defecto de fabricación o material. El periodo de la garantía depende de la legislación del país donde se compró el aparato.

Nuestra garantía solo tiene validez en los siguientes casos:

- Se ha seguido el manual de instrucciones
- Se manipula el aparato correctamente
- Se han utilizado piezas de repuesto originales

La garantía no tendrá validez en los siguientes casos:

- Intentos de reparación no autorizados
- Modificaciones técnicas sin autorización
- Un uso inadecuado

Quedan excluidos de la garantía:

- Los daños de pintura derivados del desgaste normal
- Las piezas de desgaste que están identificadas con el marco  en la ficha de piezas de repuesto

El plazo de garantía comienza con la compra por parte del primer comprador final. La fecha del comprobante de compra será determinante. Diríjase al comercio donde compró el aparato o al servicio de atención al cliente autorizado más cercano con esta declaración y el comprobante de compra original. De acuerdo con esta declaración, los derechos del comprador permanecen intactos frente al vendedor.

Estas afirmaciones solamente son válidas para las baterías y pilas que se instalen y se vendan en los países de la Unión Europea y que estén sujetas a la Directiva europea 2006/66/CE. En países que no pertenezcan a la Unión Europea pueden estar vigentes otras disposiciones diferentes a esta en materia de eliminación de baterías y pilas.

## 14 SERVICIO DE ATENCIÓN AL CLIENTE/SERVICIO TÉCNICO

Para cuestiones acerca de la garantía, reparaciones o piezas de recambio, diríjase al punto de servicio técnico de AL-KO más cercano. Lo encontrará en la siguiente dirección electrónica: [www.al-ko.com/service-contacts](http://www.al-ko.com/service-contacts)

**TRADUZIONE DEL MANUALE PER L'USO ORIGINALE****Sommario**

1	Indicazioni di sicurezza speciali .....	55	11	Trasporto .....	62
2	Istruzioni per l'uso .....	55	12	Conservazione .....	62
2.1	Simboli sulla copertina .....	56	12.1	Immagazzinaggio dell'apparecchio.....	62
2.2	Descrizione dei simboli e parole segnaletiche .....	56	12.2	Immagazzinare la batteria e il carica-batteria.....	63
3	Descrizione del prodotto .....	56	13	Smaltimento .....	63
3.1	Utilizzo conforme alla destinazione.....	56	14	Servizio clienti/Assistenza .....	64
3.2	Possibile uso errato prevedibile .....	56	15	Garanzia.....	64
3.3	Altri rischi.....	56			
3.4	Dispositivi di sicurezza e di protezione .....	56	<b>1</b>	<b>INDICAZIONI DI SICUREZZA SPECIALI</b>	
3.5	Simboli sull'apparecchio.....	57		Questo apparecchio può essere utilizzato da bambini di età superiore a 8 anni e da persone con capacità fisiche, sensoriali o mentali ridotte o con mancanza di esperienza e conoscenza specifica, se sono sorvegliati o informati sull'uso sicuro dell'apparecchio e comprendono i rischi che ne derivano. I bambini non possono giocare con l'apparecchio. Pulizia e manutenzione da parte dell'utente non devono essere eseguite da bambini senza sorveglianza.	
3.6	Panoramica prodotto (01) .....	57		Le persone con limitazioni molto forti e complesse possono avere altre esigenze oltre alle istruzioni qui descritte.	
3.7	Dotazione .....	57	<b>2</b>	<b>ISTRUZIONI PER L'USO</b>	
4	Indicazioni di sicurezza .....	57		■ Le istruzioni per l'uso originali sono quelle in tedesco. Tutte le altre varianti linguistiche sono traduzioni delle istruzioni per l'uso originali.	
4.1	Indicazioni di sicurezza soffiatore di foglie.....	57		■ Conservare le presenti istruzioni per l'uso per avere sempre a portata di mano, in caso di necessità, tutte le informazioni sull'apparecchio.	
4.2	Carico delle vibrazioni .....	59		■ Consegnare l'apparecchio ad altre persone solo insieme alle presenti istruzioni per l'uso.	
4.3	Inquinamento acustico .....	59		■ Attenersi alle indicazioni di sicurezza e alle avvertenze contenute nelle presenti istruzioni per l'uso.	
4.4	Indicazioni di sicurezza su batteria e caricatore .....	59			
5	Montaggio .....	60			
5.1	Assemblare i tubi soffianti (02).....	60			
5.2	Inserire il tubo soffiante su soffiatore di foglie (03) .....	60			
6	Messa in funzione .....	60			
6.1	Caricare la batteria .....	60			
6.2	Inserimento ed estrazione della batteria (04, 05).....	60			
7	Utilizzo .....	60			
7.1	Accendere e spegnere l'apparecchio (06, 07).....	60			
7.2	Verificare lo stato di carica della batteria .....	61			
8	Comportamento e tecnica di lavoro .....	61			
9	Manutenzione e cura .....	61			
10	Supporto in caso di anomalie .....	61			

## 2.1 Simboli sulla copertina

Simbolo	Significato
	Prima della messa in funzione, leggere attentamente queste istruzioni per l'uso. È il presupposto per lavorare in modo sicuro e per una gestione regolare.
	Istruzioni per l'uso
	Maneggiare con cura la batteria agli ioni di litio. In particolare, osservare le avvertenze su trasporto, stoccaggio e smaltimento delle presenti istruzioni per l'uso!

## 2.2 Descrizione dei simboli e parole segnaletiche

**⚠ PERICOLO!** Mostra una situazione pericolosa imminente che, se non viene evitata, ha come conseguenza la morte o una lesione grave.

**⚠ ATTENZIONE!** Mostra una situazione potenzialmente pericolosa che, se non viene evitata, potrebbe avere come conseguenza la morte o una lesione grave.

**⚠ CAUTELA!** Mostra una situazione potenzialmente pericolosa che, se non viene evitata, potrebbe avere come conseguenza una lesione leggera o di media gravità.

**ATTENZIONE!** Mostra una situazione che, se non viene evitata, potrebbe avere come conseguenza dei danni materiali.

**ℹ AVVISO** Indicazioni speciali volte a migliorare la comprensione e l'uso.

## 3 DESCRIZIONE DEL PRODOTTO

Queste istruzioni per l'uso descrivono un soffiatore di foglie manuale a batteria.

L'apparecchio può essere utilizzato solo con le batterie agli ioni di litio e i caricabatterie indicati nei dati tecnici. Per ulteriori informazioni su batterie e caricabatterie vedere le istruzioni separate:

- Istruzioni per l'uso 443130: Batterie
- Istruzioni per l'uso 443131: Caricabatterie

**ATTENZIONE! Pericolo di danni all'apparecchio e alla batteria.** Se l'apparecchio viene utilizzato con batterie non idonee, l'apparecchio e le batterie potrebbero essere danneggiati.

- Utilizzare l'apparecchio soltanto con le batterie prescritte.

### 3.1 Utilizzo conforme alla destinazione

Il soffiatore di foglie a batteria è progettato per l'uso privato. Può essere utilizzato per:

- Spostamento ad aria di foglie, erba, sporcizia e detriti.

È consentito utilizzare l'apparecchio solo quando è completamente montato.

Questo apparecchio è concepito esclusivamente per l'uso in aree private. Ogni altro utilizzo e modifica o installazione verranno considerati estranei alla destinazione d'uso e avranno come conseguenza la decadenza della garanzia, oltre alla perdita della conformità e al rifiuto da parte del costruttore di qualsiasi responsabilità rispetto a danni all'utente o a terzi.

### 3.2 Possibile uso errato prevedibile

L'apparecchio non è progettato per uso commerciale nei parchi pubblici e negli impianti sportivi né per l'utilizzo in agricoltura e nella silvicoltura.

### 3.3 Altri rischi

Anche se l'apparecchio viene usato correttamente, non è possibile escludere alcuni rischi residui. Data la natura e la struttura dell'apparecchio, in funzione dell'uso possono sussistere i seguenti rischi potenziali:

- Espulsione di ritagli, terra e piccole pietre.
- Inalazione di particelle da taglio se non si indossa alcuna protezione respiratoria.
- Danni dall'udito se non si indossa una protezione adeguata.

### 3.4 Dispositivi di sicurezza e di protezione

**⚠ ATTENZIONE! Pericolo di lesioni.** Dispositivi di sicurezza e di protezione difettosi o disattivati possono avere come conseguenza lesioni gravi.

- Far riparare i dispositivi di sicurezza e di protezione difettosi.
- Non disattivare mai i dispositivi di sicurezza e di protezione.

### 3.5 Simboli sull'apparecchio

Simbolo	Significato
 	<p>Maneggiare con estrema cautela! Prima di mettere in funzione leggere le istruzioni per l'uso!</p>
	<p>Indossare delle protezioni per occhi e udito!</p>
 	<p>Pericolo da oggetti vaganti! Tenere lontane le altre persone dalla zona di pericolo!</p>
	<p>Prima di eseguire lavori di manutenzione leggere il libretto di istruzioni.</p>
	<p>Proteggere l'apparecchio da pioggia e umidità.</p>
	<p>Non toccare il ventilatore.</p>
	<p>Pericolo a causa di parti rotanti</p>

### 3.6 Panoramica prodotto (01)

N.	Componente
1	Maniglia
2	Interruttore On/Off
3	Pannello di comando con:
4	■ Indicatore di carica
5	■ Tasto Turbo
6	Tubo soffiante superiore

N.	Componente
7	Tubo soffiante inferiore
8	Istruzioni per l'uso
9	Batteria*
10	Caricabatteria*

\* Non in dotazione, tuttavia disponibile con i seguenti n. articolo: vedere dati tecnici.

### 3.7 Dotazione

La dotazione comprende gli articoli sotto elencati. Controllare se sono inclusi tutti gli articoli:

N.	Componente
1	Soffiatore di fogliame a batteria
2	Tubo soffiante superiore
3	Tubo soffiante inferiore
4	Istruzioni per l'uso

**AVVISO** La batteria e il caricabatteria non sono compresi in dotazione e pertanto devono essere acquistati separatamente.

## 4 INDICAZIONI DI SICUREZZA

### 4.1 Indicazioni di sicurezza soffiatore di fogliame

#### Operatore

- Leggere attentamente le presenti indicazioni di sicurezza. Acquisire familiarità con l'azionamento e il corretto utilizzo dell'apparecchio.
- Non consentire mai a bambini o persone non a conoscenza delle presenti istruzioni di utilizzare il dispositivo. Le normative nazionali possono limitare l'età dell'operatore.
- L'utilizzatore è personalmente responsabile di incidenti che coinvolgano altre persone e oggetti di loro proprietà.
- Non utilizzare l'apparecchio sotto l'effetto di alcol, droghe o medicinali.

#### Operazioni preliminari

- Indossare sempre protezioni per l'udito e occhiali protettivi finché l'apparecchio è in funzione.
- Quando si utilizza la macchina indossare sempre calzature resistenti e pantaloni lunghi. Non utilizzare l'attrezzo a piedi nudi o

con sandali o altre calzature leggere. Evitare di indossare abiti larghi o con lacci o cravatte.

- Non indossare abiti larghi o gioielli che potrebbero venire attratti nell'apertura di aspirazione. Tenere i capelli lunghi lontano dalle aperture di aspirazione.
- Utilizzare l'apparecchio solo nelle condizioni consigliate e su terreno solido.
- Non utilizzare l'apparecchio su superfici lustrate o inghiaiate, dove il materiale soffiato via può causare lesioni.
- Prima di accendere l'apparecchio, controllare sempre che tutte le viti, i dadi, i bulloni e gli altri fissaggi siano ben saldi e che i dispositivi di protezione e le griglie di protezione siano al loro posto.
  - Le protezioni e i coperchi di sicurezza danneggiati devono essere sostituiti e le eventuali protezioni e coperchi mancanti devono essere installati correttamente.
  - Le etichette usurate o piegate devono essere sostituite.
- Non utilizzare mai l'apparecchio quando si trovano nelle immediate vicinanze persone e, in particolare, bambini o animali domestici.
- Prima del lavoro rimuovere gli oggetti pericolosi dall'area di lavoro, ad es. rami, pezzi di vetro e metallo, pietre.

## Uso

- Utilizzare l'apparecchio solo alla luce del giorno o con luce artificiale chiara. Non lavorare con l'apparecchio in condizioni climatiche avverse, specialmente in caso di temporali.
- Durante le operazioni spostarsi con attenzione e lentamente. Non correre. Prestare attenzione agli ostacoli.
- In caso di lavori in pendenza:
  - Non lavorare mai su pendenze lisce e scivolose.
  - Assicurarsi sempre di mantenere la stabilità.
  - Soffiare il fogliame sempre a poca distanza dal suolo.
  - Non lavorare mai in salita.
- Spegnerne l'apparecchio:
  - quando lo si trasporta.
  - quando lo si sposta da e verso la superficie da lavorare.
  - prima di attraversare sentieri ghiaiosi.

- Non appoggiare l'apparecchio in funzione sulla ghiaia.
- Non indirizzare mai il tubo soffiante verso gli astanti o animali.
- Non soffiare mai i rifiuti in direzione degli astanti o degli animali domestici.
- Non utilizzare mai l'apparecchio con dispositivi di protezione danneggiati o reti di protezione o senza dispositivi di protezione collegati, ad es. deflettori e/o raccogliherba.
- Accendere l'apparecchio come descritto nelle istruzioni per l'uso e fare attenzione a tenere i piedi a distanza sufficiente dall'apertura di uscita dell'aria.
- Non mettere mai mani o piedi sopra o sotto le parti rotanti.
- Scollegare sempre l'apparecchio dall'alimentazione elettrica (ossia togliere le batterie o pile rimovibili) e accertarsi che tutte le parti in movimento si siano fermate completamente:
  - sempre prima che l'apparecchio venga lasciato incustodito
  - prima di rimuovere blocchi o intasamenti dall'apparecchio
  - prima di verificare l'apparecchio, pulire o svolgere degli interventi sulla macchina
  - dopo il contatto con corpi estranei
  - ogni volta che l'apparecchio inizia a vibrare in modo anomalo
- Dopo il contatto con oggetti e corpi estranei pericolosi verificare la presenza di danni sull'apparecchio. Se l'apparecchio è danneggiato, farlo riparare prima di rimetterlo in moto e di usarlo per lavorare.
- Ogni volta che l'apparecchio inizia a vibrare in modo anomalo è necessario ispezionarlo immediatamente:
  - Cercare eventuali danni.
  - In caso di danni, riparare le parti danneggiate.
  - Ispezionare l'apparecchio alla ricerca di parti allentate e fissarle.
- Accertarsi che l'apertura di ventilazione sull'apparecchio sia libera da corpi estranei.

## Manutenzione e conservazione

- Durante i lavori di manutenzione, cura e pulizia indossare sempre guanti protettivi.
- Scollegare l'apparecchio dall'alimentazione (ossia togliere le batterie o pile rimovibili) prima di eseguire lavori di manutenzione, puli-

zia o riparazione. Accertarsi che tutte le parti in movimento si siano fermate completamente e far raffreddare l'apparecchio.

- Trattare l'apparecchio con cura e tenerlo pulito.
- Verificare e riparare l'apparecchio regolarmente. L'apparecchio può essere riparato solo da un centro di assistenza del produttore.
- Assicurarsi che tutti i dadi, i bulloni e le viti siano serrati e che l'apparecchio si trovi in condizioni di funzionamento sicure.
- Per motivi di sicurezza, sostituire le parti usurate o danneggiate. Utilizzare solo parti di ricambio e accessori consigliati dal produttore.
- Far raffreddare l'apparecchio prima di riportarlo per un periodo prolungato.
- Tenere l'apparecchio fuori dalla portata dei bambini quando non viene utilizzato.

#### 4.2 Carico delle vibrazioni

 **ATTENZIONE! Pericolo dovuto a vibrazioni.** Il valore effettivo di emissione di vibrazioni durante l'uso dell'apparecchio può deviare dal valore dichiarato dal costruttore. Osservare i seguenti fattori di influenza prima o durante l'uso:

- L'apparecchio viene utilizzato come previsto?
  - Il materiale viene tagliato nel modo giusto?
  - L'apparecchio è in uno stato normale di utilizzo?
- 
- In seguito a uso e manutenzione impropri, il rumore e la vibrazione dell'apparecchio possono aumentare. Ciò provoca danni alla salute. In questo caso spegnere subito l'apparecchio e farlo riparare da un centro di assistenza autorizzato.
  - Il grado di carico di vibrazione dipende dal lavoro da eseguire o dall'utilizzo dell'apparecchio. Stimare e inserire pause di lavoro corrispondenti. Questo riduce considerevolmente il carico di vibrazione durante tutta la durata di lavoro.
  - L'uso prolungato dell'apparecchio espone l'operatore a vibrazioni e può causare la malattia "del dito bianco". Per ridurre questo rischio, indossare dei guanti e tenere le mani calde. In presenza dei sintomi del "dito bianco", consultare subito un medico. Tra questi figurano: intorpidimento, perdita della sensibilità, formicolio, pizzicore, dolore, perdita della forza, cambiamento del colore o della condizione della pelle. Di solito questi sintomi inte-

ressano le dita, le mani o i polsi. Il rischio aumenta alle basse temperature.

- Durante la giornata lavorativa fare lunghe pause in modo da riposarsi dal rumore e dalle vibrazioni. Pianificate il vostro lavoro in modo da distribuire su più giorni l'uso di apparecchi che producono molte vibrazioni.
- Se si prova un qualche disagio o la decolorazione della pelle sulla mano durante l'uso dell'apparecchio, smettere immediatamente di lavorare. Fare pause di lavoro sufficienti. Senza adeguate pause di lavoro si può determinare una sindrome da vibrazioni mano-braccio.
- Ridurre al minimo il rischio di esporsi a vibrazioni. Mantenere l'apparecchio secondo le istruzioni riportate nelle istruzioni.
- Se l'apparecchio viene usato spesso, è necessario rivolgersi al rivenditore locale per ottenere accessori antivibranti (ad es. maniglie).
- Evitare di lavorare con l'apparecchio a temperature inferiori a 10 °C. Stabilire in un piano di lavoro come può essere limitato il carico delle vibrazioni.

#### 4.3 Inquinamento acustico

- Alcune emissioni acustiche dell'apparecchio sono inevitabili. Spostare il lavoro rumoroso in determinati periodi consentiti.
- Osservare periodi di riposo e limitare le ore di lavoro al minimo.
- Per la propria sicurezza personale e per proteggere le persone che lavorano nelle vicinanze è necessario indossare una protezione dell'udito adeguata.
- Le normative nazionali e/o locali possono limitare l'uso dell'apparecchio in determinati momenti della giornata.

#### 4.4 Indicazioni di sicurezza su batteria e caricatore

Osservare le indicazioni di sicurezza relative a batteria e caricabatterie contenute nelle istruzioni per l'uso separate.

Vedere:

- Istruzioni per l'uso 443130: Batterie
- Istruzioni per l'uso 443131: Caricabatterie

## 5 MONTAGGIO

**⚠ ATTENZIONE! Pericolo dovuto a montaggio incompleto!** L'utilizzo di un apparecchio non montato completamente può causare lesioni gravi.

- Far funzionare l'apparecchio quando è completamente montato.
- Inserire la batteria nell'apparecchio soltanto quando è completamente montato.
- Prima dell'accensione verificare che tutti i dispositivi di sicurezza e di protezione siano presenti e funzionanti!

### 5.1 Assemblare i tubi soffianti (02)

1. Allineare il tubo soffiante superiore (02/1) rispetto al tubo soffiante inferiore (02/2) nel modo seguente:
  - La camma (02/3) del tubo soffiante superiore e il foro (02/4) del tubo soffiante inferiore devono essere una di fronte all'altro.
2. Spingere il tubo soffiante superiore e il tubo soffiante inferiore uno dentro l'altro (02/a) fino a quando la camma scatta nel foro.

### 5.2 Inserire il tubo soffiante su soffiatore di fogliame (03)

1. Allineare il tubo soffiante (03/1) rispetto al bocchettone (03/2) del soffiatore di fogliame in modo che la scanalatura longitudinale (03/3) e la camma (03/4) siano una di fronte all'altra.
2. Spingere il tubo soffiante sul bocchettone (03/a) fino in fondo.
3. Ruotare il tubo soffiante di 90° (03/b) fino a far scattare la camma in posizione.

## 6 MESSA IN FUNZIONE

### 6.1 Caricare la batteria

Rispettare il range di temperature per la modalità di ricarica, vedere le specifiche tecniche.

**ⓘ AVVISO** Tenere presente le informazioni dettagliate contenute nei manuali separati sulla batteria e sul caricabatterie:

- Istruzioni per l'uso 443130: Batterie
- Istruzioni per l'uso 443131: Caricabatterie

### 6.2 Inserimento ed estrazione della batteria (04, 05)

**⚠ ATTENZIONE! Pericolo di danneggiamento della batteria.** Se la batteria viene lasciata nell'apparecchio dopo l'uso si potrebbe danneggiare.

- Subito l'uso, estrarre la batteria dall'apparecchio e conservarla in luogo protetto dal gelo.
- Inserire la batteria nell'apparecchio prima dell'inizio del lavoro.

#### Inserimento della batteria

1. Inserire la batteria (04/1) dall'alto sulla guida batteria (04/2) finché non si blocca (04/a).

#### Rimozione della batteria

1. Premere l'interruttore di sblocco (05/1) sulla batteria (05/2) e tenerlo premuto.
2. Estrarre la batteria (05/a).

## 7 UTILIZZO

**⚠ ATTENZIONE! Pericolo di lesioni causati da pezzi dell'apparecchio che si staccano.** I pezzi che si allentano durante il funzionamento possono causare gravi lesioni.

- Prima di accendere l'apparecchio, verificare se tutti i componenti sono ben serrati.

### 7.1 Accendere e spegnere l'apparecchio (06, 07)

**⚠ CAUTELA! Pericolo di lesioni e danni alle cose.** Il flusso d'aria e il materiale spazzato via possono ferire e sporcare le persone o gli animali.

- Fare molta attenzione che il flusso d'aria e il materiale spazzato non feriscano e sporchino le persone o gli animali.
- Prestare attenzione alla direzione del vento.

**ⓘ AVVISO** Non lavorare mai contro vento in modo da evitare di sporcare voi e le persone che stanno dietro di voi.

#### Accendere l'apparecchio

1. Assumere una posizione stabile.
2. Premere l'interruttore On/Off (07/1).

#### Aumento della velocità di soffiaggio

1. Premere il tasto Turbo (06/1) e tenerlo premuto. L'apparecchio soffia più forte.
2. Rilasciare il tasto Turbo. L'apparecchio soffia normale.

## Spegnimento dell'apparecchio

1. Rilasciare l'interruttore On/Off. L'apparecchio si spegne.

### 7.2 Verificare lo stato di carica della batteria

L'indicatore di carica (01/7) si trova sul pannello di comando.

È composto da tre segmenti. La luce dei segmenti è fissa o lampeggiante a seconda dello stato di carica.

Segmento	Stato di carica
3 segmenti fissi:	Batteria completamente carica.
2 segmenti fissi:	Batteria carica per 2/3.
1 segmento fisso:	Batteria carica per 1/3.
1 segmento lampeggiante:	Batteria quasi scarica. L'apparecchio sta per spegnersi.

## 8 COMPORTAMENTO E TECNICA DI LAVORO

- Inclinare leggermente l'apparecchio in avanti, procedere lentamente.
- Orientare l'apparecchio verso destra e verso sinistra per soffiare via il fogliame.
- Non sollecitare eccessivamente l'apparecchio durante il lavoro.

Guasto	Causa	Eliminazione
<b>L'apparecchio non esegue il soffiaggio.</b>	Accessorio intasato.	Pulire l'accessorio.
	Grate di aspirazione intasate.	Pulire le grate di aspirazione.
<b>Il motore non gira.</b>	La batteria è scarica.	Caricare la batteria.
	Batteria assente o batteria non correttamente montata.	Montare correttamente la batteria.
	La batteria è troppo calda o troppo fredda.	Far raffreddare o riscaldare la batteria.
	L'interruttore On/Off è posizionato su "OFF" e la batteria è stata rimossa.	Posizionare l'interruttore On/Off su "OFF" e attendere 3 secondi. Accendete quindi l'apparecchio.
<b>Il motore dell'apparecchio si interrompe spesso.</b>	Il regolatore della velocità dell'aria è difettoso.	Cercare il centro di assistenza del produttore.
<b>Il motore si spegne.</b>	L'interruttore salvamotore si è spento.	Attendere finché l'interruttore salvamotore non riattiva l'apparecchio.

- Dopo l'uso, rimuovere la batteria e verificare che l'apparecchio non presenti danni.

## 9 MANUTENZIONE E CURA

- Non esporre l'apparecchio a umidità o bagnato. Non esporre a spruzzi d'acqua!
- Dopo l'uso, rimuovere la batteria e verificare che l'apparecchio non presenti danni.
- Verificare a intervalli di tempo regolari che l'apparecchio funzioni correttamente.
- Verificare la presenza di corrosione nei contatti elettrici dell'apparecchio e pulire, se necessario, con una spazzola metallica fine e poi spruzzare con uno spray per contatti.

## 10 SUPPORTO IN CASO DI ANOMALIE

**⚠ CAUTELA!** Pericolo di lesioni. Le parti taglienti e mobili dell'apparecchio possono causare lesioni.

- Durante i lavori di manutenzione, cura e pulizia indossare sempre dei guanti di protezione!

**ⓘ AVVISO** In caso di guasti non elencati in questa tabella o che non si è in grado di eliminare personalmente, rivolgersi al nostro servizio clienti.

Guasto	Causa	Eliminazione
	Fessure di ventilazione sporche.	Pulire l'apparecchio.
<b>La durata della batteria cala in modo evidente.</b>	Batteria scarica perché non utilizzata per un periodo prolungato di tempo.	Caricare la batteria.
	La vita operativa della batteria è terminata.	Inserire la batteria. Utilizzare solo accessori originali del costruttore.
<b>Non si riesce a caricare la batteria.</b>	I contatti della batteria sono sporchi.	Cercare il centro di assistenza del produttore.
	Batteria o caricabatteria guasti.	Ordinare parti di ricambio. Cercare il centro di assistenza del produttore.
	Batteria surriscaldata.	Lasciare raffreddare la batteria.

## 11 TRASPORTO

Prima del trasporto adottare le misure seguenti:

1. Spegnerne l'apparecchio.
2. Rimuovere la batteria dall'apparecchio.
3. Imballare la batteria come prescritto (vedi sotto).

### Batteria "B125 Li" (cod. art. 113896)

**AVVISO** L'energia nominale della batteria è superiore a 100 Wh! Attenersi quindi alle direttive di trasporto che seguono!

La batteria agli ioni di litio in dotazione è soggetta alla legge sulle merci pericolose ma può essere trasportata in condizioni semplificate:

- La batteria può essere trasportata sulla strada dall'utente privato senza ulteriori requisiti se imballata per la vendita al dettaglio e il trasporto è utilizzato per scopi privati.
- Anche gli utenti aziendali che eseguono il trasporto in relazione alla propria attività principale (ad es. forniture da e per cantieri o manifestazioni) possono trarre beneficio da questa semplificazione.

Nei due casi suddetti si devono prendere le misure obbligatorie per prevenire la fuoriuscita del contenuto. Negli altri casi i devono essere rigorosamente rispettati i regolamenti in materia di trasporto di merci pericolose. Il mancato rispetto comporta sanzioni severe per il mittente ed eventualmente per il vettore.

### Ulteriori informazioni sui trasporti e spedizioni

- Le batterie agli ioni di litio devono essere trasportate o spedite solo se non sono danneggiate!
- Per il trasporto della batteria utilizzare solo la scatola originale o un cartone per merci pericolose (non richiesto per batterie con potenza nominale inferiore a 100 Wh).
- Incollare i terminali aperti della batteria per evitare un corto circuito.
- Fissare la batteria all'interno del pacchetto per evitare lo scivolamento e danni alla batteria.
- Apporre la corretta etichettatura e la documentazione della spedizione per il trasporto e la spedizione (ad es., per corriere o spedizione).
- Informarsi se è possibile un trasporto con il servizio scelto e mostrare la spedizione.

Si consiglia di consultare un esperto per preparare la spedizione. Osservare anche eventuali ulteriori direttive nazionali.

## 12 CONSERVAZIONE

### 12.1 Immagazzinaggio dell'apparecchio

Dopo ogni utilizzo, pulire a fondo l'apparecchio e, se presenti, montare tutte le coperture di protezione. Conservare l'apparecchio in un luogo asciutto dotato di lucchetto e al di fuori della portata dei bambini.

Prima delle pause che superano 30 giorni eseguire i lavori seguenti:

- Pulire a fondo l'apparecchio e conservarlo in un locale asciutto.

## 12.2 Immagazzinare la batteria e il caricabatteria

**AVVISO** Tenere presente le informazioni dettagliate contenute nei manuali separati sulla batteria e sul caricabatterie.

## 13 SMALTIMENTO

### Note sulla legge sulle apparecchiature elettriche ed elettroniche (ElektroG)



- Le apparecchiature elettriche ed elettroniche non appartengono ai rifiuti domestici, ma devono essere portati presso una raccolta o smaltimento dei rifiuti separati!
- Prima della consegna devono essere rimossi pile o batterie usate che non sono installati in modo permanente sulla vecchia unità! Lo smaltimento è regolato dalla legge sulle batterie.
- I proprietari o gli utilizzatori di apparecchiature elettriche ed elettroniche sono tenuti per legge alla restituzione dopo l'uso.
- È responsabilità dell'utente finale cancellare i propri dati personali presenti sul vecchio apparecchio da smaltire!

Il simbolo del cestino barrato significa che le apparecchiature elettriche ed elettroniche non possono essere smaltite insieme ad altri rifiuti.

Le apparecchiature elettriche ed elettroniche possono essere depositate gratuitamente nei seguenti punti:

- Servizio pubblico di smaltimento o punti di raccolta (ad es. cantieri comunali)
- Rivenditori di apparecchiature elettriche (fissi oppure online), se i gestori sono obbligati ad accettarli oppure volontariamente il servizio.

Queste affermazioni valgono solo per apparecchi installati e venduti nei Paesi dell'Unione Europea e che sono soggetti alla direttiva europea 2012/19/UE. Nei Paesi al di fuori dell'Unione Europea possono valere disposizioni differenti per lo smaltimento di apparecchi elettrici ed elettronici.

### Istruzioni sulla legge sulla batterie (BattG)



- Le batterie usate non appartengono ai rifiuti domestici, ma devono essere portate presso una raccolta o smaltimento dei rifiuti separati!
- Per la rimozione sicura delle batterie dal dispositivo elettrico e per informazioni sul tipo o sul sistema chimici, tenere presenti le informazioni supplementari contenute nelle istruzioni d'uso o di installazione.
- I proprietari o gli utilizzatori di batterie sono tenuti per legge alla restituzione dopo l'uso. La restituzione si limita alla consegna di piccole quantità.

Le batterie usate possono contenere sostanze nocive o metalli pesanti che possono danneggiare l'ambiente e la salute. Un riciclaggio di batterie usate e l'uso delle risorse in esse contenute contribuisce alla protezione di questi due beni importanti.

Il simbolo del cestino barrato significa che le batterie non possono essere smaltite insieme ad altri rifiuti.

Sotto il cestino sono presenti inoltre dei simboli Hg, Cd o Pb, con il significato seguente:

- Hg: La batteria contiene oltre lo 0,0005% di mercurio
- Cd: La batteria contiene oltre lo 0,002 % di cadmio
- Pb: La batteria contiene oltre lo 0,004 % di piombo

Le batterie possono essere depositate gratuitamente nei seguenti punti:

- Servizio pubblico di smaltimento o punti di raccolta (ad es. cantieri comunali)
- rivenditori di batterie
- punto di conferimento del sistema comune di restituzione per batterie esauste di apparecchi
- punto di conferimento del produttore (se non membro del sistema comune di restituzione)

Queste affermazioni valgono solo per batterie vendute nei Paesi dell'Unione Europea e che sono soggetti alla direttiva europea 2006/66/CE. Nei Paesi al di fuori dell'Unione Europea possono valere disposizioni differenti per lo smaltimento delle batterie.

## 14 SERVIZIO CLIENTI/ASSISTENZA

Per eventuali domande su garanzia, riparazione o pezzi di ricambio si prega di rivolgersi al centro

di assistenza AL-KO più vicino. Per reperirlo, consultare il sito Internet all'indirizzo: [www.al-ko.com/service-contacts](http://www.al-ko.com/service-contacts)

## 15 GARANZIA

Elimineremo - a nostra discrezione tramite riparazione o consegna sostitutiva - eventuali difetti di produzione o del materiale dell'apparecchio entro i termini di prescrizione previsti dalla legge per i diritti di ricorso per vizi della cosa. I termini di prescrizione dipendono dalla normativa in vigore nel paese in cui l'apparecchio è stato acquistato.

I termini della garanzia valgono solo nei casi seguenti:

- Osservare le presenti istruzioni per l'uso
- Trattamento corretto
- Utilizzare parti di ricambio originali

La garanzia decade nei casi seguenti:

- Tentativi di riparazione in proprio
- Modifiche tecniche eseguite in proprio
- Uso non conforme alla destinazione

Sono esclusi dalla garanzia:

- danni della vernice da ricondurre alla normale usura
- Parti usurabili che sono contraddistinte sulla scheda ricambi  con un riquadro

Il periodo di garanzia inizia con l'acquisto da parte del primo consumatore finale. Fondamentali sono la data e la ricevuta di acquisto. Rivolgersi al proprio rivenditore o al centro di assistenza autorizzato più vicino presentando la presente garanzia e la ricevuta di acquisto originale. La presente dichiarazione di garanzia non altera i diritti derivanti da vizi del prodotto spettanti per legge all'acquirente nei confronti del venditore.

**PREVOD ORIGINALNIH NAVODIL****Kazalo vsebine**

1	Posebni varnostni napotki.....	65	12	Skladiščenje .....	72
2	K tem navodilom za uporabo .....	65	12.1	Shranjevanje naprave.....	72
2.1	Simboli na naslovnici.....	65	12.2	Skladiščenje akumulatorske baterije in polnilnika .....	72
2.2	Razlaga znakov in opozorilne besede	66	13	Odstranjevanje .....	72
3	Opis izdelka .....	66	14	Servisna služba/servis.....	73
3.1	Namenska uporaba.....	66	15	Garancija .....	74
3.2	Možna predvidljiva napačna raba .....	66			
3.3	Preostala tveganja .....	66			
3.4	Varnostne naprave in zaščita.....	66			
3.5	Simboli na napravi.....	66			
3.6	Pregled izdelka (01) .....	67			
3.7	Obseg dobave.....	67			
4	Varnostni napotki .....	67			
4.1	Varnostni napotki za pihalnik za listje .....	67			
4.2	Obremenitve zaradi vibracij.....	69			
4.3	Obremenitev zaradi hrupa.....	69			
4.4	Varnostni napotki za akumulatorsko baterijo in polnilnik.....	69			
5	Montaža .....	69			
5.1	Sestavljanje pihalnih cevi (02) .....	69			
5.2	Natikanje pihalne cevi na pihalnik za listje (03).....	70			
6	Zagon.....	70			
6.1	Napolnite akumulatorsko baterijo .....	70			
6.2	Vstavljanje in odstranjevanje akumu- latorske baterije (04, 05) .....	70			
7	Upravljanje .....	70			
7.1	Vklop in izklop naprave (06, 07).....	70			
7.2	Preverjanje stanja napoljenosti aku- mulatorske baterije .....	70			
8	Obnašanje pri delu in delovna tehnika.....	71			
9	Vzdrževanje in nega .....	71			
10	Pomoč pri motnjah .....	71			
11	Transport .....	72			

**1 POSEBNI VARNOSTNI NAPOTKI**



To napravo lahko otroci, stari 8 let in več, ter osebe z zmanjšanimi telesnimi, čutilnimi in duševnimi sposobnostmi ali s pomanjkanjem izkušenj in znanja uporabljajo samo pod nadzorom ali če so poučeni o varni uporabi naprav in s tem povezanih nevarnostih. Otroci se ne smejo igrati z napravo. Otroci ne smejo brez nadzora izvajati čiščenja in uporabniškega vzdrževanja.

Potrebe oseb z zelo velikimi in kompleksnimi omejitvami morda presegajo tukaj opisane napotke.

**2 K TEM NAVODILOM ZA UPORABO**

- Nemška različica je izvirnik navodil za uporabo. Različice v vseh drugih jezikih so prevodi originalnih navodil za uporabo.
- Navodila za uporabo vedno hranite tako, da jih lahko uporabite, kadar boste potrebovali informacije o napravi.
- Napravo izročite drugim osebam samo skupaj s temi navodili za uporabo.
- Preberite in upoštevajte varnostne napotke in opozorila v teh navodilih za uporabo.

**2.1 Simboli na naslovnici**

Simbol	Pomen
	Pred zagonom obvezno pozorno preberite ta navodila za uporabo. To je pogoj za varno delo in nemoteno delovanje.
	Navodila za uporabo

Simbol	Pomen
	Z litij-ionskimi akumulatorskimi baterijami delajte previdno! Upoštevajte zlasti napotke za transport, skladiščenje in odstranjevanje v teh navodilih za uporabo!

## 2.2 Razlaga znakov in opozorilne besede

**⚠ NEVARNOST!** Označuje neposredno nevarno situacijo, ki bo ob neupoštevanju opozorila povzročila smrt ali hude telesne poškodbe.

**⚠ OPOZORILO!** Označuje možno nevarno situacijo, ki lahko ob neupoštevanju opozorila povzroči smrt ali hude telesne poškodbe.

**⚠ PREVIDNO!** Označuje možno nevarno situacijo, ki lahko ob neupoštevanju opozorila povzroči manjše ali zmerne telesne poškodbe.

**⚠ POZOR!** Označuje situacijo, ki lahko ob neupoštevanju opozorila povzroči materialno škodo.

**F NAPOTEK** Posebni napotki za boljše razumevanje in ravnanje.

## 3 OPIS IZDELKA

Ta navodila za uporabo opisujejo ročno voden akumulatorski puhalnik za listje.

Napravo je dovoljeno uporabljati samo z litij-ionsko akumulatorsko baterijo, navedeno v tehničnih podatkih. Za nadaljnje informacije o akumulatorjih in polnilnikih glejte ločena navodila:

- Navodila za uporabo 443130: Akumulatorske baterije
- Navodila za uporabo 443131: Polnilniki

**POZOR! Nevarnost poškodb naprave in akumulatorske baterije.** Če se naprava uporablja z neustreznimi akumulatorskimi baterijami, lahko pride do poškodb naprave in akumulatorskih baterij.

- Napravo uporabljajte samo s predpisanimi akumulatorskimi baterijami.

### 3.1 Namenska uporaba

Akumulatorski puhalnik za listje je zasnovan za zasebno uporabo. Uporaben je za:

- odpihovanje listja, trave, umazanije in nesnage ter napihovanje na kup.

Z napravo delajte samo, ko je popolnoma montirana.

Ta naprava je predvidena izključno za domačo rabo. Vsaka druga uporaba, kot tudi nepooblaščen spremembe in dodatki, je uporaba v nasprotju z namembnostjo, ki bo razveljavila garancijo in povzročila izgubo skladnosti ter zavrne vsakršne odgovornosti za škodo, ki jo utрпи uporabnik ali druga oseba, s strani proizvajalca.

### 3.2 Možna predvidljiva napačna raba

Naprava ni zasnovana za komercialno uporabo v javnih parkih in športnih objektih ter za uporabo v kmetijstvu in gozdarstvu.

### 3.3 Preostala tveganja

Tudi pri strokovni uporabi naprave vedno ostanejo določena preostala tveganja, ki jih ni mogoče izključiti. Iz vrste in zgradbe naprave je mogoče izpeljati naslednje možne nevarnosti skladno z vsako posamezno uporabo:



- Odmetavanje odrezkov, zemlje in malih kamnov.
- Če ne nosite zaščite za dihala, lahko vdihnete obrezane material.
- Če ne nosite zaščite za sluh, lahko pride do poškodb sluha.

### 3.4 Varnostne naprave in zaščita

**⚠ OPOZORILO! Nevarnost telesnih poškodb.** Okvarjene in izklopljene varnostne in zaščitne naprave lahko povzročijo hude telesne poškodbe.

- Okvarjene varnostne in zaščitne naprave odajte v popravilo.
- Varnostnih naprav in zaščite nikoli ne izklaplajte.

### 3.5 Simboli na napravi

Simbol	Pomen
	Pri ravnanju bodite posebej previdni!
	Pred zagonom preberite navodila za uporabo!
	Nosite zaščito za oči in glušnike!

Simbol	Pomen
	<p>Nevarnost zaradi odmetavanja predmetov!</p> <p>Poskrbite, da v območju nevarnosti ne bo drugih oseb!</p>
	<p>Pred vzdrževalnimi deli preberite navodila za uporabo.</p>
	<p>Napravo zaščitite pred dežjem in vlago!</p>
	<p>Ne segajte v ventilator.</p>
	<p>Nevarnost zaradi vrtečih se sestavnih delov</p>

### 3.6 Pregled izdelka (01)

Št.	Sestavni del
1	Ročaj
2	Stikalo za vklop/izklop
3	Upravljalno območje, v njem:
4	<ul style="list-style-type: none"> <li>■ Indikator napolnjenosti</li> </ul>
5	<ul style="list-style-type: none"> <li>■ Tipka za turbo način</li> </ul>
6	Zgornja puhalna cev
7	Spodnja puhalna cev
8	Navodila za uporabo
9	Akumulatorska baterija*
10	Polnilnik*

\* Ni v obsegu dobave, vendar je na voljo z naslednjo številko izdelka: glejte tehnične podatke.

### 3.7 Obseg dobave

V obseg dobave so vključene tukaj navedene postavke. Preverite, ali so vsebovane vse postavke:

Št.	Sestavni del
1	Akumulatorski puhalnik za listje
2	Zgornja puhalna cev
3	Spodnja puhalna cev
4	Navodila za uporabo

**NAPOTEK** Akumulatorska baterija in polnilnik nista vključena v obseg dobave, zato ju je treba kupiti ločeno.

## 4 VARNOSTNI NAPOTKI

### 4.1 Varnostni napotki za puhalnik za listje

#### Upravljalavec

- Skrbno preberite te varnostne napotke. Spoznajte se z upravljalnimi in nastavljalnimi elementi in ustrezno uporabo naprave.
- Otrokom ali osebam, ki niso seznanjene s temi navodili, nikoli ne dovolite uporabljati napravo. Državni predpisi morda omejujejo starost upravljavca.
- Uporabnik je odgovoren za nesreče drugih oseb in njihove lastnine.
- Naprave ne smete uporabljati, če ste pod vplivom alkohola, drog ali zdravil.

#### Priprava

- Dokler naprava deluje, vedno nosite zaščito za sluh in zaščitna očala.
- Pri obratovanju stroja vedno nosite trdne čevlje in dolge hlače. Naprave ne uporabljajte bosi ali v lahkih sandalih. Izogibajte se nošenju ohlapnih oblačil ali oblačil z visečimi vrvi in kravatam.
- Ne nosite ohlapnih oblačil in nakita, ki jih lahko povleče v sesalno odprtino. Držite dolge lase stran od sesalnih odprtin.
- Napravo uporabljajte samo v priporočeni legi in na trdni podlagi.
- Ne uporabljajte naprave na tlakovanih ali peščenih površinah, kjer bi lahko odpihovani material povzročil poškodbe.
- Pred vklopom naprave vedno preverite, ali so vsi vijaki, matice, sorniki in druga pritrdila dobro zavarovani ter vse zaščitne naprave in varovalne mreže na svojih mestih.

- Poškodovane zaščitne naprave in pokrove je treba zamenjati, manjkajoče zaščitne naprave in pokrove je treba pravilno montirati.
- Obrabljene ali poškodovane nalepke je treba zamenjati.
- Naprave nikoli ne zaženite, dokler se v neposredni bližini zadržujejo druge osebe, zlasti otroci, ali hišne živali.
- Pred delom odstranite nevarne predmete iz delovnega območja, npr. vej, steklenih in kovinskih predmetov, kamnov.

### **Obrotovanje**

- Napravo uporabljajte samo pri dnevni svetlobi ali dobri umetni svetlobi. Z napravo ne delajte v zahtevnih vremenskih razmerah, zlasti med bližanjem nevihte.
- Delajte previdno in počasi. Ne tecite. Pazite na ovire.
- Pri delu na klancu:
  - Nikoli ne izvajajte del na gladkem in drsečem pobočju.
  - Vedno bodite pozorni na varno stojišče.
  - Vedno pihajte listje v bližini tal.
  - Nikoli ne delajte po klancu navzgor.
- Izklopite napravo:
  - ko jo transportirate;
  - ko jo premikate proti obdelovalni površini in stran od nje;
  - pred prečkanjem makadamskih poti.
- Vklapljene naprave ne odlagajte na prodnata tla.
- Puhalne cevi nikoli ne usmerite na bližnje osebe ali živali.
- Odpadkov nikoli ne odpihujte v smeri bližnjih oseb ali hišnih živali.
- Naprave nikoli ne uporabljajte, če so poškodovane varnostne naprave ali varnostna mrežica ali brez nameščenih varnostnih naprav, npr. prestrezne pločevine in/ali naprav za zbiranje trave.
- Napravo izklopite v skladu z navodili za uporabo in pazite na ustrezno razdaljo nog od izpihavalne odprtine.
- Nikoli ne segajte z rokami ali nogami pod vrteče se dele.
- Napravo vedno odklopite iz električnega omrežja (tj., odstranite odstranljive akumulatorje oziroma baterije) in se prepričajte, da so

vsi premikajoči se deli popolnoma zaustavljeni:

- vedno, preden napravo pustite brez nadzora;
- pred odstranjevanjem blokad ali zamašitev v napravi;
- pred preverjanjem naprave oz. pred izvajanjem del na napravi;
- ob stiku s tujki;
- vedno, ko se začne naprava nenavadno tresti.
- Po stiku z nevarnimi predmeti in tujki preverite, ali je naprava poškodovana. Poškodovano napravo oddajte v popravilo, preden jo znova zaženete in z njo delate.
- Kadar koli se začne naprava nenavadno tresti, je potreben takojšnji pregled:
  - Poiščite poškodbe.
  - Oddajte poškodovane dele v popravilo.
  - Na napravi preverite zrahljanost delov in jih trdno privijte.
- Vedno se prepričajte, da v prezračevalnih odprtinah na napravi ni tujkov.

### **Vzdrževanje in shranjevanje**

- Pri vzdrževalnih delih, negi in popravih vedno nosite zaščitne rokavice.
- Pred izvajanjem servisa, vzdrževalnih del, čiščenja in popravil odklopite napravo iz električnega omrežja, (tj., po potrebi sprožite zaporo vklopa, odstranite odstranljive akumulatorje oziroma baterije). Prepričajte se, da so vsi premikajoči se deli popolnoma zaustavljeni, in počakajte, da se naprava ohladi.
- Z napravo ravnejte pazljivo in jo vzdržujte čisto.
- Redno preverjajte in vzdržujte napravo. Popravilo naprave lahko izvaja samo servisno mesto proizvajalca.
- Poskrbite, da so vse matice, sorniki in vijaki trdno priviti ter da je naprava v varnem delovnem stanju.
- Zaradi varnosti zamenjajte izrabljene ali poškodovane dele. Uporabiti je treba samo nadomestne dele in opremo, ki jih priporoča proizvajalec.
- Preden napravo shranite za daljši čas, počakajte, da se ohladi.
- Napravo shranjujte nedosegljivo otrokom, kadar je ne uporabljate.

## 4.2 Obremenitve zaradi vibracij

### **OPOZORILO! Nevarnost zaradi vibracij.**

Dejanska vrednost izpustov vibracij med uporabo naprave lahko odstopa od vrednosti, ki jo navaja proizvajalec. Upoštevajte naslednje vplivne dejavnike pred uporabo oz. med njo:

- Ali je naprava uporabljana skladno z namensko uporabo?
  - Ali je material obdelan na pravi način?
  - Ali je naprava v stanju, ustreznem za uporabo?
- 
- Nepravilna uporaba in vzdrževanje lahko povečata hrup in vibriranje naprave. To škoduje zdravju. V tem primeru takoj izklopite napravo in poskrbite, da jo popravi pooblaščen servisna delavnica.
  - Stopnja obremenitve zaradi vibracij je odvisna od opravljanega dela oz. uporabe naprave. Ocenite jo in vključite ustrezne delovne premore. S tem se bistveno zmanjša obremenitev zaradi vibracij skozi celoten čas dela.
  - Daljša uporaba naprave uporabnika izpostavlja vibracijam in lahko povzroči težave z obtokom »bele prste«. Da bi zmanjšali to tveganje, nosite rokavice in skrbite, da so roke tople. Če zaznate simptome »belih prstov«, takoj poiščite zdravniško pomoč. Med temi simptomi so: otrplost, ščemenje, srbenje, bolečina, popuščanje moči, sprememba barve ali stanja kože. Običajno se ti simptomi pokažejo na prstih ali rokah ali pri utripu. Pri nižjih temperaturah se nevarnost poveča.
  - Med delovnim dnevom naredite daljše premore, da si lahko opomorete od hrupa in vibracij. Delo načrtujte tako, da je uporaba naprav, ki povzročajo močne vibracije, razporejena na več dni.
  - Če med uporabo naprave na rokah zaznate nelagodje ali razbarvanje kože, takoj prekinite delo. Vključite ustrezne delovne premore. Brez ustreznih odmorov lahko pride do sindroma vibracij v roki in dlani.
  - Zmanjšajte tveganje izpostavljenosti vibracijam. Vzdržujte napravo v skladu z napotki v navodilih za uporabo.
  - Če napravo pogosto uporabljate, se obrnite na svojega trgovca, da si priskrbite protivibracijsko opremo (npr. ročaje).

- Z napravo ne delajte pri temperaturah, nižjih od 10 °C. V delovnem načrtu opredelite, kako je mogoče omejiti obremenitev zaradi vibracij.

## 4.3 Obremenitev zaradi hrupa

- Določeni ravni hrupa zaradi te naprave se ni mogoče izogniti. Dela, pri katerih nastaja veliko hrupa, načrtujte za ure, ko je to dopustno in predvideno.
- Po potrebi ustavite dela ob času mirovanja in omejite delovni čas na najnujnejše.
- Za osebno zaščito nosite primerno zaščito za sluh; tudi druge osebe v bližini morajo nositi primerno zaščito za sluh.
- Nacionalni in/ali območni predpisi lahko omejujejo uporabo naprave na določene čase dneva.

## 4.4 Varnostni napotki za akumulatorsko baterijo in polnilnik

Upoštevajte varnostne napotke za akumulatorsko baterijo in polnilnik v ločenih navodilih za uporabo.

Glejte:

- Navodila za uporabo 443130: Akumulatorske baterije
- Navodila za uporabo 443131: Polnilniki

## 5 MONTAŽA

 **OPOZORILO! Nevarnost zaradi nepopolne montaže!** Uporaba nepopolno montirane naprave lahko povzroči hude telesne poškodbe.

- Napravo uporabljajte samo, ko je popolnoma montirana!
- Šele ko je naprava popolnoma montirana, vstavite akumulatorsko baterijo!
- Pred vklopom preverite, da so vse varnostne in zaščitne naprave montirane in delujoče!

### 5.1 Sestavljanje puhalnih cevi (02)

1. Poravnajte zgornjo puhalno cev (02/1) na spodnjo puhalno cev (02/2):
  - Zobec (02/3) zgornje puhalne cevi in luknja (02/4) na spodnji puhalni cevi morata biti poravnana.
2. Zgornjo puhalno cev in spodnjo puhalno cev potisnite skupaj (02/a), da se zobec zaskoči v luknjo.

## 5.2 Natikanje puhalne cevi na puhalnik za listje (03)

1. Poravnajte puhalno cev (03/1) z nastavkom (03/2) puhalnika tako, da sta vzdolžni utor (03/3) in zobec (03/4) poravnana.
2. Potisnite puhalno cev do konca nastavka (03/a).
3. Obrnite puhalno cev za 90° (03/b), da se zobec zaskoči.

## 6 ZAGON

### 6.1 Napolnite akumulatorsko baterijo

Upoštevajte temperaturno območje za polnjenje, glejte tehnične podatke.

**F NAPOTEK** Za podrobne informacije upoštevajte ločena navodila za uporabo za akumulatorsko baterijo in polnilnik:

- Navodila za uporabo 443130: Akumulatorske baterije
- Navodila za uporabo 443131: Polnilniki

### 6.2 Vstavljanje in odstranjevanje akumulatorske baterije (04, 05)

**POZOR!** Nevarnost poškodb akumulatorske baterije. Če akumulatorska baterija po uporabi ostane v napravi, lahko pride do poškodb akumulatorske baterije.

- Takoj po uporabi izvalcite akumulatorsko baterijo iz naprave in jo shranite na mestu, ki je zaščiten pred zmrzovanjem.
- Akumulatorsko baterijo vstavite v napravo šele tik pred začetkom dela.

### Vstavljanje akumulatorske baterije

1. Potisnite (04/a) akumulatorsko baterijo (04/1) od zgoraj na vodilo za akumulatorsko baterijo (04/2), da se zaskoči.

### Odstranjevanje akumulatorske baterije

1. Pritisnite in držite tipko za sprostitvev (05/1) na akumulatorski bateriji (05/2).
2. Odstranjevanje akumulatorske baterije (05/a).

## 7 UPRAVLJANJE

**⚠ OPOZORILO!** Nevarnost telesnih poškodb zaradi zrahljanih delov naprave. Deli naprave, ki se zrahljajo med delovanjem, lahko povzročijo hude telesne poškodbe.

- Pred vklopom naprave preverite, ali so vsi deli naprave trdno nataktnjeni.

## 7.1 Vklop in izklop naprave (06, 07)

**⚠ PREVIDNO!** Nevarnost telesnih poškodb in gmotne škode. Zračni curek in odpihovani material lahko povzročita telesne poškodbe oseb ali živali in jih umažeta.

- Obvezno se prepričajte, da z zračnim curkom in odpihovanim materialom ne poškodujete drugih oseb ali živali ali predmetov.
- Upoštevajte smer vetra.

**F NAPOTEK** Nikoli ne delajte proti vetru, da ne umažete sebe ali oseb, ki stojijo za vami.

### Vklop naprave

1. Postavite se v varen položaj.
2. Pritisnite stikalo za vklop/izklop (07/1).

### Povečanje hitrosti puhanja

1. Pritisnite in držite tipko za turbo delovanje (06/1). Puhanje naprave se okrepi.
2. Spustite tipko za turbo delovanje. Puhanje naprave je običajno.

### Izklop naprave

1. Spustite stikalo za vklop in izklop. Naprava se izklopi.

## 7.2 Preverjanje stanja napoljenosti akumulatorske baterije

Indikator napoljenosti (01/7) je v upravljalnem območju.

Ima tri segmente. Segmenti svetijo oziroma utripajo v skladu z napoljenostjo.

Segment	Stanje napoljenosti
Svetijo 3 segmenti	Akumulatorska baterija je napolnjena.
Svetita 2 segmenta	Akumulatorska baterija je napolnjena do 2/3.
Sveti 1 segment	Akumulatorska baterija je napolnjena do 1/3.
Utripa 1 segment	Akumulatorska baterija je skoraj prazna. Naprava se bo kmalu izklopila.

**8 OBNAŠANJE PRI DELU IN DELOVNA TEHNIKA**

- Napravo nagnite nekoliko naprej, počasi se pomikajte naprej.
- Napravo premikajte v desno in v levo, da odpihate listje.
- Naprave med delom ne preobremenite.
- Po uporabi odstranite akumulatorsko baterijo in napravo pregledajte glede poškodb.

**9 VZDRŽEVANJE IN NEGA**

- Naprave ne izpostavljajte mokroti ali vlagi. Ne pršite z vodo.
- Po vsaki uporabi odstranite akumulatorsko baterijo in preverite napravo glede poškodb.

- Napravo redno preverjajte glede ustreznega stanja.
- Preverite, da električni kontakti naprave niso korodirani, po potrebi jih očistite s fino žično krtačo in nato popršite s pršilom za kontakte.

**10 POMOČ PRI MOTNJAH**

**⚠ PREVIDNO! Nevarnost telesnih poškodb.** Predmeti z ostrimi robovi in premikajoči se predmeti lahko povzročijo telesne poškodbe.

- Pri vzdrževalnih delih, negi in popravilih vedno nosite zaščitne rokavice!

**ℹ NAPOTEK** Pri motnjah, ki niso navedene v tej tabeli ali ki jih ne morete sami odpraviti, se obrnite na našo servisno službo.

Motnja	Vzrok	Ukrep
<b>Naprava ne piha.</b>	Nastavek je zamašen.	Očistite nastavek.
	Sesalna rešetka je zamašena.	Očistite sesalno rešetko.
<b>Motor ne deluje.</b>	Akumulatorska baterija je prazna.	Napolnite akumulatorsko baterijo.
	Akumulatorska baterija ni vstavljena ali ni pravilno nameščena.	Pravilno vstavite akumulatorsko baterijo.
	Akumulatorska baterija je prehladna ali pretopla.	Akumulatorsko baterijo rahlo segrejte ali počakajte, da se ohladi.
	Stikalo za vklop/izklop ni nastavljeno na »Izklop« in akumulatorska baterija je odstranjena.	Nastavite stikalo za vklop/izklop na »Izklop« in počakajte 3 sekunde. Nato vklopite napravo.
<b>Motor deluje s prekinitvami.</b>	Regulator hitrosti zraka je pokvarjen.	Poiščite servisno mesto proizvajalca.
<b>Motor se izklopi.</b>	Zaščitno stikalo motorja je izklopilo napravo.	Počakajte, da zaščitno stikalo motorja znova vklopi napravo.
	Prezračevalne reže so umazane.	Očistite napravo.
<b>Čas uporabe akumulatorske baterije je znatno krajši.</b>	Akumulatorska baterija je izpraznjena, saj dlje časa ni bila uporabljena.	Napolnite akumulatorsko baterijo.
	Čas polnjenja akumulatorske baterije se je iztekel.	Zamenjajte akumulatorsko baterijo. Uporabite samo originalni pribor proizvajalca.

Motnja	Vzrok	Ukrep
<b>Akumulatorske baterije ni mogoče napolniti.</b>	Kontakti na akumulatorski bateriji so umazani.	Poiščite servisno mesto proizvajalca.
	Akumulatorska baterija ali polnilnik sta pokvarjena.	Naročite nadomestne dele. Poiščite servisno mesto proizvajalca.
	Akumulatorska baterija je pregreta.	Počakajte, da se akumulator ohladi.

## 11 TRANSPORT

Pred transportom opravite naslednje ukrepe:

1. Izklopite napravo.
2. Odstranite akumulatorsko baterijo iz naprave.
3. Skladno s predpisi zapakirajte akumulatorsko baterijo (glejte spodaj).

### Akumulatorska baterija »B125 Li« (št. izd. 113896)

**NAPOTEK** Nazivna energija akumulatorske baterije znaša več kot 100 Wh! Upoštevajte naslednje napotke za transport!

Vsebovani litij-ionski akumulator je predmet zakona o nevarnih snoveh, vendar pa ga je mogoče transportirati tudi ob poenostavljenih pogojih:

- Zasebni uporabnik lahko akumulatorsko baterijo transportira v cestnem prometu brez nadaljnjih omejitev, če je le-ta zapakirana v maloprodajni embalaži in se transport uporablja za zasebne namene.
- Poslovni uporabniki, ki transport izvajajo v povezavi s svojo osrednjo dejavnostjo (npr. dostave na delovišča ali predstavitvene lokacije in z njih), prav tako lahko izkoristijo to poenostavitev.

V obeh primerih je treba s previdnostnimi ukrepi obvezno preprečiti sprostitve vsebine. V drugih primerih je treba obvezno upoštevati zakon o nevarnih snoveh. Ob neupoštevanju pošiljatelj, morda pa tudi prevozniku, grozijo znatne globe.

### Dodatni napotki za prevoz in pošiljanje

- Litij-ionske akumulatorske baterije transportirajte oz. pošiljajte samo v brezhibnem stanju!
- Za transport akumulatorskih baterij uporabljajte izključno originalno škatlo ali primerno škatlo za nevarne snovi (ni potrebno pri akumulatorskih baterijah z nazivno energijo manj kot 100 Wh).
- Prelepitate odprte kontakte akumulatorske baterije, da preprečite kratki stik.

- Zavarujte akumulatorsko baterijo v embalaži pred premikanjem, da preprečite poškodbe akumulatorske baterije.
- Pri transportu oz. pošiljanju (npr. prek kurirske ali dostavne službe) zagotovite pravilno označitev in dokumentacijo za pošiljanje.
- Predhodno se informirajte, ali Zeleni ponudnik nudi storitev transporta in pokažite svojo pošiljko.

Priporočamo, da v pripravo pošiljke vključite strokovnjaka za nevarne snovi. Upoštevajte tudi morebitne dodatne nacionalne predpise.

## 12 SKLADIŠČENJE

### 12.1 Shranjevanje naprave

Po vsaki uporabi temeljito očistite napravo in – če so na voljo – namestite zaščitna pokrivala. Hranite napravo na suhem mestu z možnostjo zaklepanja in izven dosega otrok.

Pred delovnimi premori, ki trajajo dlje kot 30 dni, izvedite naslednja dela:

- Napravo temeljito očistite in hranite v suhem prostoru.

### 12.2 Skladiščenje akumulatorske baterije in polnilnika

**NAPOTEK** Za podrobne informacije upoštevajte ločena navodila za uporabo za akumulatorsko baterijo in polnilnik.

## 13 ODSTRANJEVANJE

### Napotki k Uredbi o odpadni električni in elektronski opremi



- Stara električna in elektronska oprema ne sodi med gospodinjne odpadke, temveč jo je treba odstraniti ločeno!
- Stare baterije ali akumulatorje, ki niso fiksno vgrajeni v staro napravo, je treba pred oddajo odstraniti iz naprave! Njihovo odstranjevanje urejajo predpisi za baterije.

- Lastniki oz. uporabniki električnih in elektronskih naprav jih morajo po uporabi skladno z zakonom vrniti.
- Končni uporabnik nosi odgovornost za izbris osebnih podatkov s stare naprave za odstranitev!

Simbol prekrizanega zabojnika za odpadke pomeni, da se odpadne električne in elektronske opreme ne sme odvreči med gospodinjske odpadke.

Odpadno električno in elektronsko opremo lahko brezplačno oddate na naslednjih mestih:

- javna komunalna oz. zbirna mesta (npr. komunalni objekti);
- prodajna mesta električnih naprav (fizična in spletna), kjer so prodajalci obvezani sprejeti vračila oziroma kjer to storitev prostovoljno ponujajo.

Te izjave veljajo samo za naprave, ki so nameščene in kupljene v Evropski uniji in za katere velja evropska Direktiva 2012/19/EU. V državah izven Evropske unije lahko veljajo drugačna določila za odstranjevanje stare električne in elektronske opreme.

#### Napotki k Uredbi o ravnanju z baterijami in akumulatorji ter odpadnimi baterijami in akumulatorji



- Stare baterije in stari akumulatorji ne sodijo med gospodinjske odpadke, temveč jih je treba odstraniti ločeno!
- Za varno odstranitev baterij ali akumulatorjev iz električnih naprav in za informacije o njihovi vrsti oz. kemičnem sistemu upoštevajte nadaljnje podatke v navodilih za uporabo in montažo.
- Lastniki oz. uporabniki baterij in akumulatorjev jih morajo po uporabi skladno z zakonom

vrniti. Vračilo je omejeno na oddajo količin, običajnih za gospodinjstva.

Stare baterije lahko vsebujejo škodljive snovi ali težke kovine, ki lahko škodujejo okolju in zdravju. Uporaba starih baterij in v njih vsebovanih virov prispeva k zaščiti teh pomembnih dobrin.

Simbol prekrizanega zabojnika za odpadke pomeni, da se baterij in akumulatorjev ne sme odvreči med gospodinjske odpadke.

Če so pod zabojnikom za smeti tudi oznake Hg, Cd ali Pb, velja naslednje:

- Hg: Baterija vsebuje več kot 0,0005 % živega srebra
- Cd: Baterija vsebuje več kot 0,002 % kadmija
- Pb: Baterija vsebuje več kot 0,004 % svinca

Akumulatorje in baterije lahko brezplačno oddate na naslednjih mestih:

- javna komunalna oz. zbirna mesta (npr. komunalni objekti);
- prodajna mesta baterij in akumulatorjev;
- zbirna mesta skupnega zbirnega sistema za stare baterije za naprave;
- zbirna mesta proizvajalca (če ni član skupnega zbirnega sistema).

Te izjave veljajo samo za akumulatorje in baterije, ki so kupljene v Evropski uniji in za katere velja evropska Direktiva 2006/66/ES. V državah izven Evropske unije lahko veljajo drugačna določila za odstranjevanje akumulatorjev in baterij.

## 14 SERVISNA SLUŽBA/SERVIS

V primeru vprašanj glede garancije, popravil ali nadomestnih delov se obrnite na najbližjo servisno delavnico AL-KO. Najdete jo na naslednjem naslovu:

[www.al-ko.com/service-contacts](http://www.al-ko.com/service-contacts)

## 15 GARANCIJA

Morebitne napake materiala ali proizvodne napake na napravi bomo znotraj zakonskega obdobja veljavnosti, ki velja za garancijske zahtevke, po naši izbiri opravili s popravilom ali nadomestilom. Obdobje veljavnosti garancije je odvisno od veljavne zakonodaje v državi, v kateri je bila naprava kupljena.

Naša garancija velja samo, če:

- so ta navodila za uporabo upoštevana,
- je bila naprava strokovno uporabljena,
- so bili uporabljeni originalni nadomestni deli.

Garancija preneha veljati, če:

- so bili izvedeni samovoljni poskusi popravila,
- so bile izvedene samovoljne tehnične spremembe,
- naprava ni bila uporabljena v skladu z namenom uporabe.

Garancija ne velja za:

- poškodbe laka, ki so posledica normalne uporabe,
- obrabne dele, ki so na kartici nadomestnih delov označeni z okvirjem .

Garancija začne veljati, ko napravo kupi prvi končni uporabnik. Velja datum na računu. S to izjavo in originalnim potrdilom o nakupu se obrnite na vašega prodajalca ali na najbližjo pooblaščen servisno službo. Ta izjava ne vpliva na zakonske garancijske zahtevke, ki jih ima kupec do prodajalca.

## PRIJEVOD ORIGINALNIH UPUTA ZA UPORABU

### Sadržaj

1	Specijalne sigurnosne napomene.....	75	12	Skladištenje.....	82
2	Informacije o Uputama za uporabu.....	75	12.1	Skladištenje uređaja .....	82
2.1	Simboli na naslovnoj stranici.....	75	12.2	Skladištenje akumulatora i punjača ....	82
2.2	Objašnjenja oznaka i signalnih riječi ..	76	13	Zbrinjavanje.....	82
3	Opis proizvoda.....	76	14	Korisnička služba/Servis .....	83
3.1	Namjenska uporaba.....	76	15	Jamstvo.....	83
3.2	Moguća predvidiva nepravilna uporaba .....	76			
3.3	Ostale opasnosti .....	76			
3.4	Sigurnosni i zaštitni uređaji .....	76			
3.5	Simboli na uređaju .....	76			
3.6	Pregled proizvoda (01).....	77			
3.7	Opseg isporuke .....	77			
4	Sigurnosne napomene.....	77			
4.1	Sigurnosne napomene za puhalo za lišće .....	77			
4.2	Opterećenje vibracijama .....	78			
4.3	Izloženost buci .....	79			
4.4	Sigurnosne napomene za akumulator i punjač.....	79			
5	Montaža .....	79			
5.1	Spajanje cijevi za puhanje (02) .....	79			
5.2	Spajanje cijevi za puhanje na puhalo za lišće (03).....	79			
6	Stavljanje u pogon .....	79			
6.1	Napunite akumulator .....	79			
6.2	Umetanje i vađenje baterije (04, 05) ..	80			
7	Upravljanje .....	80			
7.1	Uključivanje i isključivanje uređaja (06, 07).....	80			
7.2	Provjerite razinu napunjenosti baterije .....	80			
8	Ponašanje pri radu i radna tehnika .....	80			
9	Održavanje i njega.....	80			
10	Pomoć u slučaju smetnji .....	81			
11	Transport .....	81			

### 1 SPECIJALNE SIGURNOSNE NAPOMENE

Ovaj uređaj smiju koristiti djeca od 8 godina naviše te osobe s ograničenim psihičkim, osjetilnim ili mentalnim sposobnostima ili osobe bez iskustva i/ili znanja samo dok su pod nadzorom ili ako su upoznati s uputama o sigurnom korištenju uređaja kao i s potencijalnim opasnostima. Djeca se ne smiju igrati uređajem. Djeca ne smiju čistiti ili održavati uređaj bez nadzora.

Osobe s jakim ili složenim ograničenjima mogu zahtijevati dodatne mjere opreza osim ovdje navedenih uputa.

### 2 INFORMACIJE O UPUTAMA ZA UPORABU

- Kod njemačke verzije radi se o originalnim uputama za uporabu. Sve ostale jezične verzije prijevodi su originalnih uputa za uporabu.
- Ove Upute za uporabu držite na lako dostupnom mjestu kako bi vam bile pri ruci kada vam zatrebaju informacije o uređaju.
- Uređaj prosljeđujte drugim osobama samo s ovim Uputama za uporabu.
- Pročitajte i slijedite sigurnosne napomene i upozorenja iz ovih Uputa za uporabu.

#### 2.1 Simboli na naslovnoj stranici

Simbol	Značenje
	Prije prvog korištenja obavezno pažljivo pročitajte ove Upute za uporabu. To je preduvjet sigurnog rada i rukovanja bez smetnji.
	Upute za uporabu

Simbol	Značenje
	Oprezno rukujte litij-ionskim punjivim baterijama! Posebice napomene o transportu, skladištenju i zbrinjavanju koje se navode u ovim Uputama za uporabu!

## 2.2 Objašnjenja oznaka i signalnih riječi

**⚠ OPASNOST!** Pokazuje neposrednu opasnost koja – ako se ne izbjegne – uzrokuje smrt ili tešku ozljedu.

**⚠ UPOZORENJE!** Pokazuje potencijalnu opasnost koja bi – ako se ne izbjegne – mogla uzrokovati smrt ili tešku ozljedu.

**⚠ OPREZ!** Pokazuje potencijalnu opasnost koja bi – ako se ne izbjegne – mogla uzrokovati manju ili umjerenu ozljedu.

**POZOR!** Pokazuje situaciju koja bi – ako se ne izbjegne – mogla uzrokovati materijalnu štetu.

**F NAPOMENA** Posebne napomene za bolju razumljivost i rukovanje.

## 3 OPIS PROIZVODA

Ove upute za uporabu opisuju ručno akumulatorsko puhalo za lišće.

Uređaj se smije upotrebljavati samo s litij-ionskim baterijama i punjačima navedenima u tehničkim podacima. Za više informacija o baterijama i punjačima pogledajte zasebne upute:

- Upute za uporabu 443130: Baterije
- Upute za uporabu 443131: Punjač

**POZOR! Opasnost od oštećenja uređaja i akumulatora.** Ako se uređaj upotrebljava s neodgovarajućim akumulatorima, može doći do oštećenja uređaja i akumulatora.

- Uređaj upotrebljavajte samo s propisanim akumulatorima.

### 3.1 Namjenska uporaba

Akumulatorsko puhalo za lišće predviđeno je za privatnu primjenu. Može se upotrebljavati za:

- Otpuhavanje i sakupljanje lišća, trave, prljavštine i korova u hrpu.

Uređajem se smije raditi samo kada je potpuno montiran.

Ovaj je uređaj namijenjen za primjenu u privatnom području. Svaka druga uporaba i nedozvoljene preinake ili ugradnje smatrat će se pogreš-

nom primjenom i bit će temelj za ukidanje jamstva, kao i za gubitak sukladnosti i odbacivanje svake odgovornosti proizvođača u odnosu na štete za korisnika ili trećih strana.

### 3.2 Moguća predvidiva nepravilna uporaba

Uređaj nije predviđen ni za komercijalnu primjenu u javnoj praksi i na sportskim terenima kao ni za primjenu u poljoprivredi ni šumarstvu.

### 3.3 Ostale opasnosti

Čak i kad se uređaj ispravno koristi, uvijek postoji određeni preostali rizik koji se ne može isključiti. Iz vrste i konstrukcije uređaja mogu proizaći sljedeće potencijalne opasnosti, ovisno o primjeni:

- Izbacivanje odrezanog materijala, zemlje i kamenčića.
- udisanje čestica odrezanog materijala ako se ne nosi zaštita dišnih puteva.
- oštećenje sluha ako se ne nosi zaštita sluha.





### 3.4 Sigurnosni i zaštitni uređaji

**⚠ UPOZORENJE! Opasnost od ozljeda.** Neispravne i deaktivirane sigurnosne i zaštitne naprave mogu izazvati teške ozljede.

- Pobrinite se za popravak sigurnosnih i zaštitnih naprava.
- Nikada ne isključujte sigurnosne i zaštitne naprave.

### 3.5 Simboli na uređaju

Simbol	Značenje
	Poseban oprez pri rukovanju! Prije pokretanja pročitajte upute za uporabu!
	
	Nosite zaštitu za oči i sluh!
	Opasnost od izbačenih predmeta! Treće osobe udaljite iz područja opasnosti!
	

Simbol	Značenje
	Prije održavanja pročitajte Upute za uporabu.
	Uređaj zaštitite od kiše i vlage!
	Ne stavljati ruke u ventilator.
	Opasnost od rotirajućih dijelova

### 3.6 Pregled proizvoda (01)

Br.	Dio
1	Ručka
2	Sklopka za uključivanje/isključivanje
3	Upravljačka ploča s:
4	■ Indikator razine napunjenosti
5	■ Tipka za turbo pogon
6	Gornja cijev za puhanje
7	Donja cijev za puhanje
8	Upute za uporabu
9	Akumulator*
10	Punjač*

\* Ne nalazi se u opsegu isporuke, nego se može nabaviti pod sljedećim kataloškim brojevima: vidi tehničke podatke.

### 3.7 Opseg isporuke

U opseg isporuke spadaju ovdje navedene stavke. Provjerite jesu li sadržane sve stavke:

Br.	Dio
1	Akumulatorsko puhalo za lišće
2	Gornja cijev za puhanje
3	Donja cijev za puhanje
4	Upute za uporabu

**NAPOMENA** Akumulator i punjač nisu isporučeni i stoga ih treba zasebno kupiti.

## 4 SIGURNOSNE NAPOMENE

### 4.1 Sigurnosne napomene za puhalo za lišće

#### Korisnik

- Pažljivo pročitajte ove sigurnosne napomene. Upoznajte se s elementima za upravljanje i podešavanje te namjenskom uporabom uređaja.
- Nikada nemojte dozvoliti da se uređajem koriste djeca ni osobe koje nisu upoznate s ovim uputama. Nacionalni propisi mogu ograničavati dob korisnika.
- Korisnik je sam odgovoran za nesreće drugih osoba i za njihovu imovinu.
- Uređaj ne koristite pod utjecajem alkohola, droga ili lijekova.

#### Priprema

- Dok radite s uređajem, cijelo vrijeme nosite zaštitu sluha i zaštitne naočale.
- Pri radu stroja uvijek nosite čvrstu obuću i duge hlače. Uređaj nemojte pogoniti bosi ili u laganim sandalima. Izbjegnite nošenje labave odjeće s obješenim konopcima ili kravate.
- Nemojte nositi široku lepršavu odjeću ni nakit koji se mogu zahvatiti u otvor za ispuhivanje. Dugu kosu udaljite od otvora za ispuhivanje.
- Uređaj upotrebljavajte samo u preporučenom položaju i samo na čvrstoj površini.
- Uređajem nemojte upravljati na popločanim ili šljunčanim površinama, gdje razbacani materijal može prouzročiti ozljede.
- Prije uključivanja uređaja, uvijek provjerite jesu li svi vijci, matice, zatici i ostala učvršćenja dobro zategnuta te jesu li zaštitne naprave i zaštitna rešetka na svom mjestu.
  - Oštećene zaštitne naprave i poklopce potrebno je zamijeniti, a sve nedostajuće zaštitne naprave i poklopce nadomjestiti.
  - Potrebno je zamijeniti istrošene ili oštećene naljepnice.
- S uređajem nemojte nikada raditi dok su ljudi, osobito djeca ili kućni ljubimci, u neposrednoj blizini.
- Prije rada uklonite opasne predmete iz radnog područja, npr. granje, staklene i metalne dijelove, kamenje.

## Rad

- Uređaj upotrebljavajte samo na dnevnom svjetlu ili dobrom umjetnom svjetlu. S uređajem nemojte raditi u lošim vremenskim uvjetima, osobito ako je u pitanju grmljavina.
- Tijekom rada se krećite oprezno i sporo. Nemojte trčati. Pazite na prepreke.
- Prilikom rada na padini:
  - Nikada ne radite na glatkoj i klizavoj padini.
  - Uvijek pazite na sigurno uporište.
  - Lišće uvijek treba puhati u blizini tla.
  - Nikad ne radite uzbrdo.
- Isključite uređaj:
  - kada ga prevozite.
  - kada se on pomiče na ili sa površine koju treba obraditi.
  - prije prelaska preko šljunčanih staza.
- Nikada ne odlažite uključeni uređaj na šljunak.
- Cijev za puhanje nemojte usmjeravati prema ljudima ni životinjama.
- Smeće nikada nemojte otpuhivati u smjeru ljudi uokolo ili kućnih ljubimaca.
- Uređaj nikada nemojte koristiti s oštećenim zaštitnim napravama ili zaštitnim rešetkama ili bez ugrađenih zaštitnih naprava, primjerice limova za zaštitu kod udaraca i/ili mehanizma za sakupljanje trave.
- Isključite uređaj sukladno uputama za rad i pazite na odgovarajući razmak između stopala i otvora za ispuhivanje.
- Nikada ne stavljajte ruke ni noge na rotirajuće dijelove ili ispod njih.
- Uređaj uvijek odspojite iz napajanja, (odnosno izvadite iz njega uklonjive akumulatorne ili baterije) i uvjerite se da su svi pomični dijelovi potpuno zaustavljeni:
  - uvijek kada uređaj ostavljate bez nadzora
  - prije uklanjanja blokade unutar uređaja ili začepljenja u uređaju
  - prije provjeravanja i čišćenja stroja ili izvođenja bilo kakvih radova na njemu
  - nakon kontakta sa stranim tijelima
  - uvijek kada uređaj počne abnormalno vibrirati
- Nakon kontakta s opasnim predmetima i stranim tijelima potražite oštećenja uređaja. Prije

ponovnog pokretanja i rada s njim, popravite oštećeni uređaj.

- Kad god uređaj počne nenormalno vibrirati, potreba je hitna provjera:
  - Potražite oštećenja.
  - Oštećene dijelove uređaja dajte na popravak.
  - Ispitajte ima li na uređaju labavih dijelova i čvrsto ih zategnite.
- Uvijek se uvjerite da odzračni otvori na uređaju nisu začepljeni stranim tijelima.

## Održavanje i čuvanje

- Kod radova održavanja, njege i čišćenja uvijek nosite zaštitne rukavice.
- Prije provođenja radova popravaka, održavanja, čišćenja ili servisiranja, uvijek isključite napajanje uređaja, (odnosno aktivirajte blokadu uključivanja, izvadite uklonjive akumulatorne ili baterije). Uvjerite se da su svi rotirajući dijelovi potpuno zaustavljeni i pustite alata da se ohladi.
- Uređajem rukujte pažljivo i održavajte ga čistim.
- Redovito provjeravajte i održavajte uređaj. Uređaj smije popravljati samo ovlašteni servis.
- Pobrinite se da su sve matice, zatici i vijci čvrsto zategnuti i da je uređaj u sigurnom radnom stanju.
- Iz sigurnosnih razloga zamijenite istrošene ili oštećene dijelove. Upotrebljavajte samo zamjenske dijelove i pribor preporučene od strane proizvođača.
- Uređaj dobro ohladite prije spremanja na dulje vrijeme.
- Dok uređaj ne upotrebljavate, spremite ga izvan dohvata djece.

## 4.2 Opterećenje vibracijama

### **UPOZORENJE! Opasnost od vibracija.**

Stvarna vrijednost emisije vibracija tijekom uporabe uređaja može odstupati od vrijednosti koju je naveo proizvođač. Prije odnosno tijekom uporabe obratite pozornost na sljedeće faktore:

- Koristi li se uređaj u skladu s propisima?
- Obraduje li se materijal na pravilan način?
- Je li uređaj u ispravnom stanju za uporabu?
- Nepravilna uporaba i održavanje mogu povećati buku i vibracije uređaja. To uzrokuje oštećenje zdravlja. U tom slučaju odmah is-

ključite uređaj te ga dajte na popravak u ovlaštenu servisnu radionicu.

- Stupanj vibracijskog opterećenja ovisi o poslu koji se obavlja odnosno o primjeni uređaja. Procijenite ga i uvedite stanke u radu. Time se značajno smanjuje vibracijsko opterećenje tijekom cjelokupnog vremena rada.
- Produžena uporaba uređaja uzrokuje vibracije rukovatelja i može prouzročiti probleme s cirkulacijom („bijeli prsti“). Kako bi se izbjegao taj rizik, nosite rukavice i ruke održavajte toplima. Ako se pojavi neki simptom „bijelih prstiju“, odmah posjetite liječnika. U te simptome spadaju: gubitak osjeta, gubitak osjetljivosti, trnci, svrbež, bol, gubitak snage, promjena boje ili stanja kože. Obično se ti simptomi odnose na prste, šake ili puls. Kod niskih temperatura opasnost se povećava.
- Provodite dulje stanke tijekom radnog dana kako biste se mogli oporaviti od buke i vibracija. Svoj posao isplanirajte tako da se upotreba uređaja koji stvaraju snažne vibracije rasporedi na nekoliko dana.
- Ako primijetite neugodan osjećaj ili promjenu boje kože na rukama tijekom uporabe uređaja, odmah prestanite raditi. Provodite dovoljno stanke. Bez dovoljnih stanke u radu može doći do pojave sindroma vibrirajućih šaka/ruku.
- Smanjite rizik od izlaganja vibracijama. Uređaj održavajte sukladno uputama u radnom priručniku.
- Ako se uređaj često koristi, obratite se svom prodavaču za kupnju dodatne opreme za zaštitu od vibracija (npr. ručke).
- Izbjegavajte raditi s uređajem na temperaturama ispod 10 °C. U planu rada odredite kako se opterećenje vibracijama može ograničiti.

#### 4.3 Izloženost buci

- Izloženost buci pri radu s ovim uređajem ne može se izbjeći. Radove s intenzivnom bukom izvodite u dopušteno i odobreno vrijeme.
- Po potrebi se pridržavajte vremena odmora te trajanje radova ograničite na minimalno potrebno.
- Za svoju osobnu zaštitu i za zaštitu osoba u blizini potrebno je nositi odgovarajuće štitičke sluha.
- Nacionalni i/ili regionalni propisi mogu ograničiti uporabu uređaja na određena razdoblja u danu.

#### 4.4 Sigurnosne napomene za akumulator i punjač

Uvažite sigurnosne napomene za akumulator i punjač koje se navode u zasebnim uputama za uporabu.

Vidi:

- Upute za uporabu 443130: Baterije
- Upute za uporabu 443131: Punjač

## 5 MONTAŽA

**⚠ UPOZORENJE! Opasnost od ozljeda zbog nepotpune montaže!** Rad nepotpuno montiranog uređaja može izazvati teške ozljede.

- Uređaj pogonite samo kada je potpuno montiran!
- Akumulator umetnite u uređaj tek kada je potpuno montiran!
- Prije uključivanja svih sigurnosnih i zaštitnih mehanizama provjerite jesu li na mjestu i ispravni!

#### 5.1 Spajanje cijevi za puhanje (02)

1. Gornju cijev za puhanje (02/1) poravnati s donjom cijevi za puhanje (02/2) na sljedeći način:
  - Klinovi (02/3) gornje cijevi za puhanje i otvor (02/4) donje cijevi za puhanje moraju biti okrenuti jedni prema drugima.
2. Gornju cijev za puhanje i donju cijev za puhanje umetnuti jednu u drugu (02/a) dok klinovi ne uskoče u otvor.

#### 5.2 Spajanje cijevi za puhanje na puhalo za lišće (03)

1. Cijev za puhanje (03/1) poravnati s nastavcima (03/2) puhala za lišće na način da uzdužni usjek (03/3) i klinovi (03/4) budu okrenuti jedni prema drugima.
2. Cijev za puhanje nataknuti na nastavke do graničnika (03/a).
3. Cijev za puhanje okrenuti za 90° (03/b), dok klinovi ne uskoče.

## 6 STAVLJANJE U POGON

#### 6.1 Napunite akumulator

Obratite pozornost na temperaturno područje za punjenje, pogledajte tehničke podatke.

**F NAPOMENA** Za detaljne informacije proučite zasebne upute za uporabu akumulatora i punjača:

- Upute za uporabu 443130: Baterije
- Upute za uporabu 443131: Punjač

## 6.2 Umetanje i vađenje baterije (04, 05)

**POZOR! Opasnost od oštećenja akumulatora.** Ako se akumulator nakon uporabe ostavi u uređaju, to može dovesti do oštećenja akumulatora.

- Odmah nakon uporabe, izvadite akumulator i odložite ga na mjesto zaštićeno od zaleđivanja.
- Akumulator stavite u uređaj tek neposredno prije početka rada.

### Umetnite bateriju

1. Natakните bateriju (04/1) na vodilicu baterije (04/2) (04/a) tako da se uglavi.

### Vađenje baterije

1. Pritisnite gumb za deblokadu (05/1) na bateriji (05/2) i zadržite ga.
2. Izvucite bateriju (05/a).

## 7 UPRAVLJANJE

**⚠ UPOZORENJE! Opasnost od ozljede zbog dijelova uređaja koji se otpuštaju.** Dijelovi uređaja koji se otpuštaju tijekom rada mogu izazvati teške ozljede.

- Prije uključivanja uređaja provjerite jesu li svi dijelovi uređaja čvrsto nataknuti.

### 7.1 Uključivanje i isključivanje uređaja (06, 07)

**⚠ OPREZ! Opasnost od ozljede i materijalne štete.** Zračni mlaz i otpuhani materijal mogu ozlijediti ili zaprljati ljude i životinje.

- Obavezno pazite na to da zračni mlaz i otpuhani materijal ne ugrozi ljude ni životinje te da ne ošteti stvari.
- Pazite na smjer vjetra.

**F NAPOMENA** Nikada nemojte raditi prema vjetru kako ne biste zaprljali sebe te ljude ni životinje koji se nalaze iza vas.

### Uključivanje uređaja

1. Zauzmite stabilan položaj.
2. Pritisnite sklopku za uključivanje/isključivanje (07/1).

### Povisite brzinu puhanja

1. Pritisnite tipku za turbo pogon (06/1) i držite je pritisnutom. Uređaj puše jače.
2. Otpustite tipku za turbo pogon. Uređaj puše normalno.

### Isključivanje uređaja

1. Otpustite prekidač za uključivanje/isključivanje. Uređaj će se isključiti.

### 7.2 Provjerite razinu napunjenosti baterije

Indikator razine napunjenosti (01/7) nalazi se na upravljačkoj ploči.

Sastoji se od tri segmenta. Segmenti svijetle ili trepere ovisno o statusu napunjenosti.

Segment	Razina napunjenosti
Svijetle 3 segmenta:	Baterija potpuno napunjena.
Svijetle 2 segmenta:	Baterija napunjena 2/3.
Svijetli 1 segment:	Baterija napunjena 1/3.
Treperi 1 segment:	Baterija skoro prazna. Uređaj će se uskoro isključiti.

## 8 PONAŠANJE PRI RADU I RADNA TEHNIKA

- Uređaj lagano nagnite prema naprijed te se polako krećite prema naprijed.
- Uređaj nikada ne zakrećite desno i lijevo da biste otpuhali lišće.
- Tijekom rada ne preopterećujte uređaj.
- Nakon uporabe uklonite akumulator i provjerite štete na uređaju.

## 9 ODRŽAVANJE I NJEGA

- Uređaj ne izlažite vlazi. Nemojte ga prskati vodom.
- Nakon svake primjene uklonite akumulator i provjerite oštećenja uređaja.
- U redovitim vremenskim razdobljima provjeravajte urednost stanja uređaja.
- Provjerite koroziju električnih kontakata te ih po potrebi očistite finim žičanim kistom, a zatim ih poprskajte sprejem za kontakte.

## 10 POMOĆ U SLUČAJU SMETNJI

**⚠ OPREZ!** **Opasnost od ozljeda.** Oštri i pomični dijelovi uređaja mogu uzrokovati ozljede.

- Kod radova održavanja, njege i čišćenja uvijek nosite zaštitne rukavice!

**ℹ NAPOMENA** Kod smetnji koje nisu navedene u ovoj tablici ili koje ne možete ukloniti sami, obratite se našoj servisnoj službi.

Smetnja	Uzrok	Uklanjanje
<b>Uređaj ne puše.</b>	Začepljen je nastavak.	Očistite nastavak.
	Začepljena je usisna rešetka.	Očistite usisnu rešetku.
<b>Motor ne radi.</b>	Akumulator je prazan.	Napunite akumulator.
	Nedostaje akumulator ili pravilno ne naliježe.	Pravilno umetnite akumulator.
	Akumulator je prehladan ili prevruć.	Malo zagrijte akumulator ili pričekajte da se rashladi.
	Sklopka za uključivanje/isključivanje nije postavljena u isključeni položaj "OFF" i akumulator je uklonjen.	Sklopku za uključivanje/isključivanje stavite u isključeni položaj "OFF" i pričekajte 3 sekunde. Nakon toga uključite uređaj.
<b>Motor radi s prekidima.</b>	Regulator brzine zraka nije ispravan.	Potražite servisera proizvođača.
<b>Motor se isključuje.</b>	Zaštitna sklopka motora je isključena.	Pričekajte dok zaštitna sklopka motora ponovno ne uključi uređaj.
	Zaprljani su ventilacijski otvori.	Očistite uređaj.
<b>Vrijeme rada baterije znatno je skraćeno.</b>	Ispraznite akumulator, jer se nije koristio dulje vrijeme.	Napunite akumulator.
	Istekao je vijek trajanja baterije.	Zamijenite akumulator. Koristite samo originalni pribor proizvođača.
<b>Akumulator se ne puni.</b>	Zaprljani su kontakti baterije.	Potražite servisera proizvođača.
	Akumulator ili punjač u kvaru.	Naručite zamjenske dijelove. Potražite servisera proizvođača.
	Akumulator je pregrijan.	Pričekajte da se rashladi akumulator.

## 11 TRANSPORT

Prije transporta provedite sljedeće korake:

1. Isključite uređaj.
2. Izvadite akumulator iz uređaja.
3. Zapakirajte akumulator na propisan način (vidi dolje).

### Baterija „B125 Li“ (br. artikla 113896)

**ℹ NAPOMENA** Nazivna energija akumulatora je veća od 100 Wh! Stoga uzmite u obzir sljedeće napomene za transport!

Sadržani litij-ionski akumulator podliježe pravilima o opasnom teretu, no može se transportirati prema smanjenim zahtjevima:

- Privatni korisnik može transportirati akumulator bez dodatnih zahtjeva na prometnicama,

dok god je zapakiran za maloprodaju te se transportira u privatne svrhe.

- Komercijalni korisnici koji izvršavaju transport u povezanosti s glavnom djelatnosti (npr. isporuke od i do gradilišta ili prezentacije), također mogu iskoristiti takve smanjene zahtjeve.

U oba slučaja moraju se poduzeti hitne mjere kako bi se spriječilo curenje sadržaja. U drugim slučajevima obavezno se trebaju poštivati pravila o opasnom teretu! Kod zanemarivanja pošiljatelju i prijevozniku prijete kazne.

### Dodatne napomene o transportu i slanju

- Litij-ionske akumulatorne transportirajte ili šaljite samo u neoštećenom stanju!
- Za transport akumulatora isključivo koristite originalnu kartonsku kutiju ili prikladnu kartonsku kutiju za transport opasne robe (nije potrebno kod akumulatora s manje od 100 Wh nazivne snage).
- Preljepite otvorene kontakte akumulatora kako biste spriječili kratki spoj.
- Zaštitite akumulator od sklizanja unutar ambalaže kako se ne bi oštetio.
- Osigurajte ispravno označavanje i dokumentaciju pošiljke pri transportu ili isporuci (npr. preko dostavne tvrtke ili špeditera).
- Prethodno se informirajte o mogućnosti transporta preko odabrane tvrtke, a zatim prijavite pošiljku.

Preporučujemo angažiranje stručnjaka za opasne terete kako bi vam pomogao oko pripremanja pošiljke. Uvažite i eventualne nacionalne propise.

## 12 SKLADIŠTENJE

### 12.1 Skladištenje uređaja

Nakon svake uporabe temeljito očistite uređaj i, ako postoje, stavite sve zaštitne poklopce. Uređaj čuvajte na suhom mjestu s mogućnošću zaključavanja i izvan dohvata djece.

Prije radnih stanki koje traju dulje od 30 dana napravite sljedeće:

- Temeljito očistite uređaj i držite ga u suhoj prostoriji.

### 12.2 Skladištenje akumulatora i punjača

** NAPOMENA** Za detaljne informacije proučite zasebne upute za uporabu baterije i punjača.

## 13 ZBRINJAVANJE

### Napomene o zakonu za električne i elektroničke uređaje (ElektroG)



- Električni i elektronički stari uređaji ne smiju se baciti u kućni otpad, nego ih treba predati na zasebnu obradu i zbrinjavanje!

- Stare baterije ili akumulatori koji nisu fiksno ugrađeni u stari uređaj, moraju se izvaditi prije predaje! Njihovo zbrinjavanje regulira se putem zakona o baterijama.
- Vlasnike ili korisnike električnih ili elektroničkih uređaja zakon obvezuje na povrat.
- Krajnji korisnik snosi vlastitu odgovornost za brisanje osobnih podataka navedenih na starom uređaju koji se zbrinjava u otpad!

Simbol prekrížene kante za smeće znači da se električni i elektronički uređaji ne smiju zbrinjavati putem kućnog otpada.

Električni i elektronički uređaji mogu se besplatno predati na sljedećim mjestima:

- javna, zakonski definirana mjesta za zbrinjavanje ili prikupljanje otpada (npr. komunalne službe)
- prodavaonice električnih uređaja (stacionarna ili internetska), dok god se trgovca obvezuje za povrat ili je ta usluga dobrovoljno ponudena.

Ove izjave vrijede samo za uređaje koji se instaliraju i prodaju u zemljama Europske unije i na koje se primjenjuje europska direktiva 2012/19/EU. U zemljama izvan Europske unije mogu se primjenjivati neke druge odredbe za zbrinjavanje električnih i elektroničkih starih uređaja.

### Napomene zakona o baterijama (BattG)



- Stare baterije i akumulatori ne smiju se baciti u kućni otpad, nego ih treba predati na zasebnu obradu i zbrinjavanje!
- Radi sigurnog vađenja baterija ili akumulatora iz električnog uređaja te informiranja o njihovom tipu ili kemijskom sustavu, uzmite u obzir sljedeće podatke navedene u uputama za uporabu i montažu.
- Vlasnike ili korisnike baterija ili akumulatora zakon obvezuje na povrat. Povrat se ograničava na predaju količina uobičajenih za domaćinstva.

Stare baterije mogu sadržavati opasne tvari ili teške metale koji mogu štetiti okolišu i zdravlju

ljudi. Reciklaža starih baterija i iskorištenje njihovih resursa doprinose zaštiti tih dvaju važnih elemenata.

Simbol prekrížene kante za smeće znači da se baterije i akumulatori ne smiju zbrinjavati putem kućnog otpada.

Oznaka Hg, Cd ili Pb ispod kante za smeće označava sljedeće:

- Hg: baterija sadrži preko 0,0005% žive
- Cd: baterija sadrži preko 0,002% kadmija
- Pb: baterija sadrži preko 0,004% olova

Akumulatori i baterije mogu se besplatno predati na sljedećim mjestima:

- javna, zakonski definirana mjesta za zbrinjavanje ili prikupljanje otpada (npr. komunalne službe)
- prodavaonice baterija i akumulatora

- mjesta povrata u sklopu zajedničkog sustava povrata starih baterija za uređaje
- mjesto povrata proizvođača (ako nije član zajedničkog sustava povrata)

Ove izjave vrijede samo za akumulatore i baterije koji se prodaju u zemljama Europske unije i na koje se primjenjuje europska direktiva 2006/66/EZ. U zemljama izvan Europske unije mogu se primjenjivati neke druge odredbe za zbrinjavanje akumulatora i baterija.

## 14 KORISNIČKA SLUŽBA/SERVIS

Kod pitanja o jamstvu, popravku ili zamjenskim dijelovima obratite se obližnjoj servisnoj službi tvrtke AL-KO. One su navedene na internetskoj stranici:

[www.al-ko.com/service-contacts](http://www.al-ko.com/service-contacts)

## 15 JAMSTVO

Možebitne greške u materijalu ili proizvodnji na uređaju uklonit ćemo tijekom zakonskoga roka zastare za jamstvo na nedostatke prema vlastitom izboru popravljanjem ili zamjenskom dostavom. Rok zastare određuje se prema pravu države u kojoj je uređaj kupljen.

Naša jamstvena izjava vrijedi samo u slučaju:

- poštivanja ovih Uputa za uporabu
- namjenskog rukovanja
- uporabe originalnih rezervnih dijelova

Jamstvo prestaje vrijediti u slučaju:

- samovoljnih pokušaja popravaka
- samovoljnih tehničkih izmjena
- nenamjenske uporabe

Jamstvo ne obuhvaća:

- oštećenja laka koja proizlaze iz normalnog trošenja
- potrošne dijelove koji su na kartici zamjenskih dijelova označeni okvirom xxxxxx (x)

Jamstveni rok počinje teći s datumom kupnje od strane prvog krajnjeg korisnika. Mjerodavan je datum na računu. Obratite se svom trgovcu ili najbližoj ovlaštenoj servisnoj službi zajedno s ovom jamstvenom izjavom i originalnim računom. Ova izjava ne utječe na zakonska prava koja kupac ima prema prodavaču u slučaju nedostataka.

**ПРЕВОД ОРИГИНАЛНОГ УПУТСТВА ЗА РАД****Садржај**

1	Посебне безбедносне напомене .....	84	10	Помоћ у случају сметњи .....	90
2	Информације о Упутствима за употребу .....	84	11	Транспорт .....	91
2.1	Симболи на насловној страни .....	85	12	Складиштење .....	92
2.2	Објашњења ознака и сигналних речи .....	85	12.1	Складиштење уређаја .....	92
3	Опис производа .....	85	12.2	Складиштење батерије и пуњача .....	92
3.1	Сврсисходна употреба .....	85	13	Одлагање .....	92
3.2	Могућа предвидива погрешна употреба .....	85	14	Служба за кориснике/Сервис .....	93
3.3	Преостале опасности .....	85	15	Гаранција .....	93
3.4	Сигурносни и заштитни уређаји .....	86			
3.5	Симболи на уређају .....	86			
3.6	Преглед производа (01) .....	86			
3.7	Обим испоруке .....	86			
4	Безбедносне напомене .....	86			
4.1	Безбедносне напомене за акумулаторске машине за дување стаза .....	86			
4.2	Оптерећење вибрацијом .....	88			
4.3	Оптерећење буком .....	88			
4.4	Безбедносне напомене за батерију и пуњач .....	89			
5	Монтажа .....	89			
5.1	Спајање цеви за дување (02) .....	89			
5.2	Стављање цеви за дување на машину за дување стаза (03) .....	89			
6	Пуштање у погон .....	89			
6.1	Напунити акумулатор .....	89			
6.2	Стављање и вађење акумулатора (04, 05) .....	89			
7	Опслуживање .....	89			
7.1	Укључење и искључење уређаја (06, 07) .....	90			
7.2	Контрола нивоа напуњености акумулатора .....	90			
8	Радни поступци и радна техника .....	90			
9	Одржавања и нега .....	90			

**1 ПОСЕБНЕ БЕЗБЕДНОСНЕ НАПОМЕНЕ**



Овај уређај могу да користе деца од 8 година и старија, као и особе смањених физичких, сензоричких или менталних способности или особе са недостатком искуства и знања, ако су под надзором или су у погледу безбедне употребе уређаја упућени и разумеју опасности које настају услед тога. Деца не смеју да се играју уређајем. Чишћење и корисничко одржавање не смеју да врше деца без надзора.

Особе са врло jakim и сложеним ограничењима могу имати потребе које излазе изван овде описаних упутстава.

**2 ИНФОРМАЦИЈЕ О УПУТСТВИМА ЗА УПОТРЕБУ**

- Код немачке верзије се ради о оригиналном упутству за употребу. Верзије на свим осталим језицима су преводи оригиналног упутства за употребу.
- Ова упутства за употребу држите на лако доступном месту да би вам увек била на руци када будете требали одређене информације о уређају.
- Уређај предајте новом власнику само са Упутством за употребу.
- Прочитајте и следите све безбедносне и упозоравајуће напомене из овог упутства за употребу.

## 2.1 Символи на насловној страни

Симбол	Значење
	Пре првог коришћења обавезно пажљиво прочитајте ова Упутства за употребу. То је услов за безбедан рад и неометано руковање.
	Упутство за употребу
	Опрезно руковати литиј-ионским акумулаторима! Посебно пазите на напомене за транспорт, складиштење и бацање у отпад из ових упутстава за употребу!

## 2.2 Објашњења ознака и сигналних речи

**⚠ ОПАСНОСТ!** Указује на непосредну опасност која ће – ако се не избегне – изазвати смрт или тешку повреду.

**⚠ УПОЗОРЕЊЕ!** Указује на потенцијалну опасност која би – ако се не избегне – могла изазвати смрт или тешку повреду.

**⚠ ОПРЕЗ!** Указује на потенцијалну опасност која би – ако се не избегне – могла изазвати мале или блаже повреде.

**⚠ ПАЖЊА!** Указује на ситуацију која би – ако се не избегне – могла проузроковати материјалну штету.

**ℹ НАПОМЕНА** Посебне напомене за боље разумевање и руковање.

## 3 ОПИС ПРОИЗВОДА

У овом упутству за употребу је описана ручно вођена акумулаторска машина за дување стаза.

Уређај сме да се користи само заједно са литијум-јонским батеријама и пуњачима наведенима у техничким подацима. За више информација о батеријама и пуњачима погледајте засебна упутства:

- Упутство за употребу 443130: Акумулатори
- Упутство за употребу 443131: Пуњачи

**ПАЖЊА! Опасност од оштећења на уређају и акумулатору.** Ако уређај ради са неприкладним акумулаторима, могу се оштетити уређаји и акумулатори.

- Уређај треба да ради само са прописаним акумулаторима.

### 3.1 Сврхисходна употреба

Акумулаторска машина за дување стаза је предвиђена за приватну употребу. Опције коришћења:

- Одувавање сакупљање дувањем лишћа, траве, прљавштине и троске.

Уређај сме да се користи само када је потпуно састављен.

Овај уређај је предвиђен искључиво за приватну употребу. Сваки другачији начин коришћења, као и недозвољене преpravке или доградње се сматра ненаменском употребом и доводи до престанка важења гаранције, губитка усаглашености са прописима и одбијања сваке одговорности произвођача за штету корисника или трећих лица.

### 3.2 Могућа предвидива погрешна употреба

Уређај није предвиђен ни за комерцијалну употребу у јавним парковима и спортским објектима ни за употребу у пољопривреди и шумарству.

### 3.3 Преостале опасности

Чак и при правилној употреби уређаја увек ће постојати извесан преостали ризик, који не може да се искључи. Из врсте и конструкције уређаја могу да се изведу следеће потенцијалне опасности, зависно од употребе:

- Одувавање резаног материјала, земље и каменчића.
- Удисање честица резаног материјала када се не носи заштита за дисање.
- Оштећење слуха ако се не носи заштита слуха.

### 3.4 Сигурносни и заштитни уређаји

#### **⚠ УПОЗОРЕЊЕ!** Опасност од повреде.

Неисправни и деактивирани сигурносни и заштитни уређаји могу да доведу до тешких повреда.

- Дајте неисправне сигурносне и заштитне уређаје на поправку.
- Никада немојте деактивирати сигурносне и заштитне уређаје.

### 3.5 Символи на уређају

Симбол	Значење
	Посебан опрез при руковању! Пре пуштања у рад прочитајте упутство за употребу!
	
	Носите заштитне наочаре и заштиту слуха!
	Опасност од одбачених предмета!
	Удаљите друга лица из подручја опасности!
	Прочитати упутство за употребу пре одржавања.
	Заштитити уређај од кише и влаге!
	Не сезати рукама у аератор травњака.
	Опасност због ротирајућих делова

### 3.6 Преглед производа (01)

Бр.	Саставни део
1	Ручка
2	Прекидач за укљ./искљ.
3	Контролно поље:
4	■ Индикатор нивоа напуњености
5	■ Турбо тастер
6	Горња цев за дување
7	Доња цев за дување
8	Упутство за употребу
9	Акумулатор*
10	Пуњач*

\* Није испоручено, а доступно је под следећим каталошким бројевима: види део Технички подаци.

### 3.7 Обим испоруке

У обим испоруке спадају овде наведене позиције. Проверите да ли су садржане све позиције:

Бр.	Саставни део
1	Акумулаторска машина за дување стаза
2	Горња цев за дување
3	Доња цев за дување
4	Упутство за употребу

**И НАПОМЕНА** Акумулатор и пуњач нису садржани у обиму испоруке и стога морају да се посебно набаве.

## 4 БЕЗБЕДНОСНЕ НАПОМЕНЕ

### 4.1 Безбедносне напомене за акумулаторске машине за дување стаза

#### Руковалац

- Пажљиво прочитајте ова упутства за безбедан рад. Добро се упознајте са елементима управљачким и регулационим елементима, као и правилном употребом уређаја.

- Никада не допустити деци да користе уређај ни лицима која нису упозната са овим упутствима. Државни прописи ограничавају старост руковоаца.
- Корисник сноси одговорност за незгоде повезане са другим особама и њиховом имовином.
- Немојте руковати уређајем под утицајем алкохола, дрога или лекова.

### Припрема

- Увек носите заштиту слуха и заштитне наочаре док год уређај ради.
- Током рада машине увек носите чврсту обућу и дугачке панталоне. Уређај немојте користити боси ни у лаганим сандалама. Избегавајте носити лабаву одећу или ону са обешеним канапима и кравате.
- Не носите широку одећу ни накит који би се могао повући у усисни отвор. Увек пазите да ваша дуга коса буде на безбедном растојању од отвора за избацивање.
- Уређај користити само у препорученом положају и на чврстој подлози.
- Уређајем не рукујте на поплочаним или шљунчаним подлогама где издувани материјал може проузроковати повреде.
- Пре укључивања уређаја, увек проверите да ли су сви вијци, навртке, клинови и остала опрема за причвршћивање добро причвршћени и да ли су штитници и заштитне решетке на свом месту.
  - Оштећени заштитни елементи и поклопци морају се заменити, а недостајући заштитни елементи и поклопци морају се правилно монтирати.
  - Истрошене или оштећене налепнице морају се заменити.
- Никада немојте руковати уређајем док су људи, а посебно деца или кућни љубимци, у непосредној близини.
- Пре рада уклоните опасне предмете из радног подручја, нпр. гране, комаде стакла и метала, камење.

### Рад

- Уређај користите само за дневног светла или квалитетног вештачког светла. Немојте радити уређајем у лошим временским условима, посебно када се развија олуја.

- Током рада кретати се опрезно и полако. Не трчати. Пазити на препреке.
- Током рада на падини:
  - Никада не радите на глаткој и клизавој падини.
  - Обратити пажњу на стабилност.
  - Лишће увек дувати близу тла.
  - Никада се не сме радити у смеру узбрдице.
- Искључите уређај:
  - када га транспортујете.
  - када померате на и са површине коју треба обрадити.
  - пре прелажења шљунчаних стаза.
- Укључени уређај не остављати на шљунку.
- Цев за дување никада не окретати на људе у близини или животиње.
- Отпад никада не дувати у смеру људи у близини или кућних љубимаца.
- Уређај никада не користите са оштећеним заштитама или заштитним решеткама или без прикључених заштитних уређаја, нпр. лимова за заштиту од удараца или спремника за траву.
- Укључите уређај у складу са упутством за употребу и уверите се да су ноге довољно удаљене отвора за издување.
- Никада не стављајте руке ни ного на ротирајуће делове или испод њих.
- Увек ископчајте уређај (одн. уклоните све преносиве акумулаторе или батерије) и уверите се да су сви покретни делови потпуно заустављени:
  - увек пре него се уређај остави без надзора
  - пре уклањања блокада или канала за избацивање у уређају
  - пре него што започнете контролу уређаја, чишћење или друге радове на машини
  - после додира са страним телима
  - увек када уређај почне ненормално да вибрира
- Потражите после додира са опасним предметима и страним телима да ли на уређају има оштећења. Поправите оштећени уређај пре поновног покретања и рада.

- Кад год уређај почне ненормално да вибрира, потребна је хитна провера:
  - Потражите оштећења.
  - Дајте оштећене делове на поправку.
  - Погледајте да ли на уређају има лабавих делова и затегните их.
- Увек се уверите да на отворима за проветравање на уређају нема страног материјала.

### Одржавање и чување

- Приликом радова одржавања, неге и чишћења увек носите заштитне.
- Искључите уређај (тј. активирајте контактну браву, уклоните изменљиве акумулаторе или батерије) пре него што се изврше било какви радови на одржавању, сервисирању, чишћењу или поправке. Уверите се да су сви покретни делови потпуно заустављени и чекајте да се уређај охлади.
- Опрезно рукујте уређајем и одржавајте га чистим.
- Редовно контролишите и одржавајте уређај. Уређај може поправити само сервисна радиона произвођача.
- Уверите се да су све навртке, вијци и завртњи чврсто затегнути и да је уређај у безбедном радном стању.
- Због безбедности замените истрошене или оштећене делове. Морају се користити само резервни делови и додаци које препоручује произвођач.
- Сачекајте да се уређај охлади пре дугог складиштења.
- Уређај држите ван дохвата деце када се не користи.

### 4.2 Оптерећење вибрацијом

**⚠ УПОЗОРЕЊЕ! Опасност услед вибрације.** Стварна вредност вибрационих емисија приликом употребе уређаја може да одступа од наведене вредности произвођача. Пре одн. у току коришћења обратите пажњу на следеће факторе утицаја:

- Да ли се уређај користи наменски?
- Да ли се материјал обрађује на прави начин?
- Да ли је уређај у прописном употребном стању?

- Услед неправилног коришћења и одржавања, бука и вибрације уређаја се могу повећати. То води до здравствених проблема. У том случају одмах искључите уређај и дајте га на поправку у овлашћену сервисну радионицу.
- Степен оптерећености вибрацијом зависи од рада који треба да се изврши одн. Употребе уређаја. Процените га и направите одговарајуће паузе у току рада. На тај начин се значајно смањује оптерећеност вибрацијом у току целокупног радног времена.
- Дужа употреба уређаја излаже руковаоца вибрацијама и може да проузрокује проблеме са циркулацијом ("бели прст"). Да би се смањио ризик, носите рукавице и одржавајте руке топлим. Ако се препозна симптом "белог прста", одмах потражите лекара. У те симптоме спадају: Губитак осећаја, губитак сензибилности, језа, свраб, бол, слабљење телесне снаге, промена боје или стања коже. Обично се ови симптоми односе на прсте, шаке или на пулс. Код ниских температура се повећава опасност.
- У току радног дана правите дуже паузе, како бисте могли да се опоравите од буке и вибрација. Ваш рад испланирајте тако да се употреба уређаја који стварају јаке вибрације расподели на више дана.
- Ако на вашим шакама утврдите непријатан осећај или промену боје коже у току коришћења уређаја, одмах прекините са радом. Направите довољно дуге паузе. Без довољно дугих пауза може доћи до синдрома вибрације шаке-руке.
- Минимизујте свој ризик излагања вибрацијама. Одржавајте уређај у складу са инструкцијама у упутству за употребу.
- Ако се уређај често користи, контактирајте вашег дистрибутера да бисте набили анти-вибрациону опрему (нпр. ручке).
- Избегавајте да радите са уређајем на температурама мањим од 10 °С. У плану рада дефинишите како оптерећење вибрацијом може да се ограничи.

### 4.3 Оптерећење буком

- Одређена количина буке из овог уређаја је неизбежна. Бучне радове обавите када је то допуштено и прикладно.

- Поштујте време одмора и ограничите радно време на најпотребније радове.
- Мора се носити одговарајућа заштита слуха како бисте ви и други у близини били заштићени од буке.
- Државни и/или регионални прописи могу ограничити употребу уређаја у одређеном периоду дана.

#### 4.4 Безбедносне напомене за батерију и пуњач

Водите рачуна о безбедносним напоменама за акумулатор и пуњач у посебним упутствима за употребу.

Види:

- Упутство за употребу 443130: Акумулатори
- Упутство за употребу 443131: Пуњачи

## 5 МОНТАЖА

**⚠ УПОЗОРЕЊЕ! Опасност због непотпуне монтаже!** Употреба непотпуно монтираног уређаја може да доведе до тешких повреда.

- Употребљавати уређај само ако је потпуно монтиран!
- Ставити батерију у уређај тек пошто је уређај потпуно монтиран!
- Пре укључивања за све сигурносне и заштитне уређаје проверити да ли су присутни и да ли функционишу!

### 5.1 Спајање цеви за дување (02)

1. Горњу цев за дување (02/1) усмерити према доњој цеви за дување (02/2):
  - Гребен (02/3) горње цеви за дување и рупа (02/4) доње цеви за дување морају стајати насупрот један другом.
2. Спојите горњу и доњу цев за дување (02/а) толико да се гребен углави у рупи.

### 5.2 Стављање цеви за дување на машину за дување стаза (03)

1. Цев за дување (03/1) усмерити према ослонцу (03/2) машине за дување стаза тако да уздужни жлеб (03/3) и брег (03/4) стоје насупрот један другом.
2. Гурнути цев за дување до краја на ослонцу (03/а).
3. Цев за дување окренути за 90° (03/б) док се брег не углави.

## 6 ПУШТАЊЕ У ПОГОН

### 6.1 Напунити акумулатор

Обратите пажњу на распон температуре за режим пуњења, види Техничке податке.

**И НАПОМЕНА** За детаљне информације погледајте посебна упутства за употребу акумулатора и:

- Упутство за употребу 443130: Акумулатори
- Упутство за употребу 443131: Пуњачи

### 6.2 Стављање и вађење акумулатора (04, 05)

**ПАЖЊА! Опасност од оштећења акумулатора.** Ако се акумулатор после употребе остави у уређају, то може да доведе до оштећења акумулатора.

- Непосредно после употребе извући акумулатор из уређаја и складиштити на месту заштићеном од смрзавања.
- Ставити акумулатор у уређај тек непосредно пре почетка рада.

### Угурати акумулатор

1. Акумулатор (04/1) одозго гурнути (04/а) на шину акумулатора (04/2), све док не налегне.

### Вађење акумулатора

1. Притиснути тастер за деблокирање (05/1) на акумулатору (05/2) и држати га притиснутим.
2. Извадити акумулатор (05/а).

## 7 ОПСЛУЖИВАЊЕ

**⚠ УПОЗОРЕЊЕ! Опасност од повреде због делова уређаја који се одвајају.**

Делови уређаја који се одвајају у току рада могу да доведу до тешких повреда.

- Пре укључивања уређаја проверите да ли су сви делови уређаја чврсто утакнути.

## 7.1 Укључење и искључење уређаја (06, 07)

**⚠ ОПРЕЗ!** **Опасност од повреда и материјалне штете.** Због ваздушног млаза и одуваног материјала може доћи до повреде или прљања људи или животиња.

- Обавезно водите рачуна да због ваздушног млаза и одуваног материјала не дође до угрожавања људи или животиња нити до оштећивања предмета.
- Водите рачуна о смеру ветра.

**ℹ НАПОМЕНА** Никада немојте да радите уз ветар, како се Ви и особе које се налазе иза вас не бисте испрљали.

### Укључивање уређаја

1. Заузмите сигурно упориште.
2. Притиснути прекидач за укљ./искљ. (07/1).

### Повећати брзину дувања

1. Притиснути турбо тастер (06/1) и држати га притиснутим. Уређај дува снажније.
2. Испустити тастер за турбо. Уређај дува нормално.

### Искључивање уређаја

1. Испустити прекидач за укљ./искљ. Уређај се искључује.

## 7.2 Контрола нивоа напуњености акумулатора

Индикатор нивоа напуњености (01/7) се налази на контролном пољу.

Састоји се из три сегмента. Сегменти светле или трепере зависно од нивоа напуњености.

Сегмент	Ниво напуњености
Светле 3 сегмента:	Акумулатор је до краја напуњен.
Светле 2 сегмента:	Акумулатор је напуњен 2/3.
1 сегмент светли:	Акумулатор је напуњен 1/3.

Сметња	Узрок	Уклањање
Уређај не дува.	Наставак је зачепљен.	Очистити наставак.
	Зачепљена решетка усиса.	Очистити решетку усиса.
Мотор не ради.	Акумулатор је празан.	Напунити акумулатор.

Сегмент	Ниво напуњености
1 сегмент трепери:	Акумулатор је скоро празан. Уређај се ускоро искључује.

## 8 РАДНИ ПОСТУПЦИ И РАДНА ТЕХНИКА

- Мало нагнути уређај напред, поступати полако.
- Окретати уређај лево и десно, како би се одувало лишће.
- Не преоптеретити уређај у току рада.
- После употребе извадити батерију и проверити уређај на оштећења.

## 9 ОДРЖАВАЊА И НЕГА

- Не излагати уређај води или влази. Немојте прскати водом.
- После сваке употребе уклонити акумулатор и проверити уређај на оштећења.
- Уређај у редовним временским размацама проверити у погледу прописног стања.
- Проверити електричне контакте уређаја на корозију, евент. Очистити фином жичаном четкицом и затим попрскати контактним спрејом.

## 10 ПОМОЋ У СЛУЧАЈУ СМЕТЊИ

**⚠ ОПРЕЗ!** **Опасност од повреде.** Оштри и покретни делови уређаја могу да доведу до повреда.

- Приликом радова одржавања, неге и чишћења увек носите заштитне рукавице!

**ℹ НАПОМЕНА** Код сметњи које нису наведене у овој табели или које не можете да отклоните сами, се обратите нашој служби за кориснике.

Сметња	Узрок	Уклањање
	Акумулатор недостаје или не налаже добро.	Правилно уметните акумулатор.
	Акумулатор је прехладан или презагрејан.	Акумулатор мало загрејати или оставити да се охлади.
	Прекидач за укљ./искљ. није подешен на искључивање и акумулатор је извађен.	Прекидач за укљ./искљ. ставити у положај за искључивање и сачекати 3 секунде. Након тога укључити уређај.
<b>Мотор ради испрекидано.</b>	Регулатор брзине ваздуха је у квару.	Потражити сервисера произвођача.
<b>Motor се искључује.</b>	Заштитни прекидач мотора је искључен.	Чекајте док се заштитни прекидач мотора поново укључи.
	Отвори за вентилацију су прљави.	Очистите уређај.
<b>Време трајања акумулатора се знатно скратило.</b>	Испразнити акумулатор, јер се дуго није користио.	Напунити акумулатор.
	Истекао је век трајања акумулатора.	Заменити акумулатор. Употребите само оригинални прибор произвођача.
<b>Акумулатор се не може напунити.</b>	Контакти акумулатора су заплљани.	Потражити сервисера произвођача.
	Акумулатор или пуњач је неисправан.	Поручити резервне делове. Потражити сервисера произвођача.
	Акумулатор је превише врућ.	Пустити да се акумулатор охлади.

## 11 ТРАНСПОРТ

Пре транспорта извршити следеће мере:

1. Искључите уређај.
2. Уклоните акумулатор из уређаја.
3. Акумулатор запаковати на прописан начин (види доле).

### Акумулатор "B125 Li" (кат. бр. 113896)

**И НАПОМЕНА** Називни капацитет акумулатора износи преко 100 Wh! Због тога водите рачуна о следећим упутствима за транспорт!

Садржани литијум-јонски акумулатор подлеже законима о опасним материјама, али може да се транспортује под поједностављеним условима:

- Приватни корисник без додатних захтева може да транспортује неоштећен

акумулатор друмом, уколико је уређај спакован према захтевима за малопродају и уколико транспорт служи приватној сврси.

- Комерцијални корисници, који врше транспорт у комбинацији са њиховом главном делатношћу (нпр. испоруке на градилишта или презентације и са њих), такође могу да користе ово поједностављење.

У оба горе поменута случаја обавезно морају да се предузму мере предострожности да би се спречило ослобађање садржаја. У другим случајевима се обавезно морају поштовати одредбе закона о опасним материјама! У случају непридржавања, пошиљаоцу и евентуално превознику прете високе казне.

### Остале напомене о превозу и стању

- Транспортовати одн. слати литијум-јонске акумулаторе само у неоштећеном стању!
- За транспорт акумулатора користити искључиво оригинални картон или одговарајући картон за опасне материје (није потребно код акумулатора са називним капацитетом мањим од 100 Wh).
- Облепити отворене контакте акумулатора траком, како би се спречио кратак спој.
- Осигурати акумулатор од клизања унутар паковања, како би се спречила оштећења на акумулатору.
- Обезбедити исправно означавање и документацију за слање приликом транспорта одн. слања (нпр. преко сервиса за доставу пакета или шпедиције).
- Претходно се информисати да ли је могућ транспорт преко изабраног пружаоца услуга и декларисати пошиљку.

Препоручујемо укључивање стручњака за опасне материје ради припреме пошиљке. Придржавајте се и евентуалних додатних националних прописа.

## 12 СКЛАДИШТЕЊЕ

### 12.1 Складиштење уређаја

Након сваке употребе темељито очистите уређај и, ако постоји, ставите све заштитне поклопце. Уређај држите на сувом месту под кључем, изван домета деце.

Пре пауза у раду, које трају дуже од 30 дана, спровести следеће радове:

- Темељно очистити уређај и чувати у сувој просторији.

### 12.2 Складиштење батерије и пуњача

**И НАПОМЕНА** За детаљне информације погледајте посебна упутства за употребу акумулатора и пуњача.

## 13 ОДЛАГАЊЕ

### Напомене у вези са законом о електричним и електронским уређајима (ElektroG)

-  Стари електрични и електронски уређаји не треба да се бацају са кућним смећем, већ треба да се подвргну одвајању и сортирању одн. рециклирању!

- Старе батерије или акумулатори који нису фиксно уграђени у стари уређај, пре предаје морају да се изваде! Њихово одлагање на отпад је регулисано законом о батеријама.
- Власник одн.корисник електричних и електронских уређаја су по истеку њиховог века употребе законски обавезни да их врате.
- Крајњи корисник сноси одговорност за брисање својих личних података из старог уређаја који треба да се одложи на отпад!

Симбол прецртане канте за отпатке значи да стари електрични и електронски уређаји не смеју да се одлажу заједно са кућним смећем. Стари електрични и електронски уређаји бесплатно могу да се предају на следећим местима:

- Јавна места за одлагање отпада одн. његово прикупљање (нпр. комунална стоваришта)
- Продајна места за електричне уређаје (стационарна и на интернету), уколико су трговци обавезни да прихвате враћени производ или ако добровољно нуде такву услугу.

Ове изјаве важе само за уређаје који се уграђују и продају у земљама Европске уније и на које се примењује европска директива 2012/19/EU. У земљама изван Европске уније могу се примењивати неке друге одредбе за одлагање старих електричних и електронских уређаја.

### Напомене у вези са законом о батеријама (BattG)



- Старе батерије и акумулатори не треба да се бацају са кућним смећем, већ треба да се подвргну одвајању и сортирању одн. рециклирању!
- У врху безбедног вађења батерија и акумулатора из електричног уређаја и ради информација о њиховом типу одн. хемијском систему, водите рачуна о осталим подацима у упутству за употребу одн. монтажу.
- Власник одн. корисник батерија и акумулатора су по истеку њиховог века употребе законски обавезни да их врате. Враћање је ограничено на предају количина уобичајених за домаћинство.

Старе батерије могу да садрже штетне материје или тешке метале, који би могли да нашkode животној средини или здрављу. Прерада старих батерија и коришћење у њима садржаних ресурса доприноси заштити ова два драгоцене ресурса.

Симбол прецртане канте за отпатке значи да батерије и акумулатори не смеју да се одлажу заједно са кућним смећем.

Ако се осим тога испод канте за смеће налазе ознаке Hg, Cd или Pb, онда то означава следеће:

- Hg: Батерија садржи више од 0,0005 % живе
- Cd: Батерија садржи више од 0,002 % кадмијума
- Pb: Батерија садржи више од 0,004 % олова

Акумулатори и батерије бесплатно могу да се предају на следећим местима:

- Јавна места за одлагање отпада одн. његово прикупљање (нпр. комунална стоваришта)
- Продајна места за батерије и акумулаторе
- Места за враћање батерија и акумулатора
- Место враћања код произвођача (ако није члан заједничког система враћања)

Ове изјаве важе само за акумулаторе и батерије који се продају у земљама Европске уније и на које се примењује европска директива 2006/66/ЕЗ. У земљама изван Европске уније могу се примењивати неке друге одредбе за одлагање акумулатора и батерија.

## 14 СЛУЖБА ЗА КОРИСНИКЕ/СЕРВИС

Код питања у вези са гаранцијом, поправком или резервним деловима се обратите вашем најближем AL-KO сервису. Њега ћете наћи на интернету под следећом адресом:

[www.al-ko.com/service-contacts](http://www.al-ko.com/service-contacts)

## 15 ГАРАНЦИЈА

Евентуалне грешке у материјалу или производњи на уређају поправићемо за време законског рока застаре права на гаранцију за недостатке према сопственом избору поправљањем или заменом. Рок застаре одређује се према праву државе у којој је уређај купљен.

Наша гарантна изјава важи само у случају:

- примене ових Упутстава за употребу
- сврсисходног коришћења
- употребе оригиналних резервних делова

Гаранција престаје да важи у случају:

- самоиницијативних покушаја поправки
- самоиницијативних техничких измена
- ненаменског коришћења

Гаранција не обухвата:

- оштећења лака која се свде на нормално трошење
- потрошне делове који су на картици резервних делова означени рамом xxxxxx (x)

Гарантни рок почиње да тече од датума куповине од стране првог крајњег корисника. Мерадаван је датум на рачуну. Са овом изјавом о гаранцији и оригиналним рачуном обратите се продавцу или најближој овлашћеној сервисној радионици. Овом изјавом се не мењају законска права која купац има према продавцу у случају недостатака.

## TŁUMACZENIE ORYGINALNEJ INSTRUKCJI OBSŁUGI

### Spis treści

1	Szczególne zasady bezpieczeństwa .....	94	10	Pomoc w przypadku usterek .....	100
2	Informacje dotyczące niniejszej instrukcji obsługi .....	94	11	Transport .....	101
2.1	Symbole na stronie tytułowej .....	95	12	Przechowywanie .....	102
2.2	Objaśnienia rysunkowe i słowa ostrzegawcze .....	95	12.1	Przechowywanie urządzenia .....	102
3	Opis produktu .....	95	12.2	Składowanie akumulatora i ładowarki .....	102
3.1	Użytkowanie zgodne z przeznaczeniem .....	95	13	Utylizacja .....	102
3.2	Możliwe przewidywane nieprawidłowe użycie .....	95	14	Obsługa klienta/Serwis .....	103
3.3	Zagrożenia resztkowe .....	95	15	Gwarancja .....	103
3.4	Urządzenia zabezpieczające i ochronne .....	96			
3.5	Symbole umieszczone na urządzeniu .....	96			
3.6	Przegląd produktu (01) .....	96			
3.7	Zakres dostawy .....	96			
4	Zasady bezpieczeństwa .....	96			
4.1	Wskazówki bezpieczeństwa dotyczące dmuchawy do liści .....	96			
4.2	Obciążenie drganiami .....	98			
4.3	Obciążenie hałasem .....	99			
4.4	Zasady bezpieczeństwa dotyczące akumulatora i ładowarki .....	99			
5	Montaż .....	99			
5.1	Złączanie rur dmuchawy (02) .....	99			
5.2	Wkładanie rury na dmuchawę do liści (03) .....	99			
6	U uruchomienie .....	99			
6.1	Ładowanie akumulatorów .....	99			
6.2	Wsuwanie i wysuwanie akumulatora (04, 05) .....	99			
7	Obsługa .....	100			
7.1	Włączanie i wyłączanie urządzenia (06, 07) .....	100			
7.2	Kontrolowanie stanu naładowania akumulatora .....	100			
8	Nawyki i technika pracy .....	100			
9	Konserwacja i pielęgnacja .....	100			

## 1 SZCZEGÓLNE ZASADY BEZPIECZEŃSTWA

Opisywane urządzenie może być używane przez dzieci od 8 roku życia i osoby z ograniczeniami fizycznymi, zmysłowymi lub umysłowymi albo osoby bez doświadczenia i wiedzy tylko wówczas, jeśli będą przy tym nadzorowane bądź zostaną przeszkolone w zakresie bezpiecznego używania urządzenia i rozumieją wynikające z tego zagrożenia. Dzieci nie powinny się bawić tym urządzeniem. Czyszczenie i konserwacja przez użytkownika nie powinny być przeprowadzane przez dzieci pozbawione nadzoru.

Potrzeby osób o bardzo dużych i złożonych ograniczeniach mogą wykraczać poza tutaj opisane instrukcje.

## 2 INFORMACJE DOTYCZĄCE NINIEJSZEJ INSTRUKCJI OBSŁUGI

- Wersja niemieckojęzyczna jest oryginalną instrukcją obsługi. Wszystkie pozostałe wersje językowe są tłumaczeniami oryginalnej instrukcji obsługi.
- Poniższa instrukcja obsługi winna być przechowywana zawsze w sposób umożliwiający jej wykorzystanie w celu uzyskania informacji dotyczących urządzenia.
- Urządzenie może być przekazywane wyłącznie wraz z instrukcją obsługi.
- Należy stosować się do wskazówek dot. bezpieczeństwa i wskazówek ostrzegawczych zawartych w niniejszej instrukcji obsługi.

## 2.1 Symbole na stronie tytułowej

Symbol	Znaczenie
	Przed uruchomieniem należy dokładnie przeczytać niniejszą instrukcję obsługi. Jest to konieczne dla zapewnienia bezusterkowej pracy i bezpiecznej obsługi.
	Instrukcja obsługi
	Akumulatory litowo-jonowe obsługiwać ze szczególną ostrożnością! W szczególności przestrzegać wskazówek dotyczących transportu, składowania i utylizacji zawartych w niniejszej instrukcji obsługi!

## 2.2 Objaśnienia rysunkowe i słowa ostrzegawcze

 **NIEBEZPIECZEŃSTWO!** Oznacza niebezpieczeństwo prowadzące do śmierci lub ciężkich obrażeń ciała.

 **OSTRZEŻENIE!** Oznacza potencjalne niebezpieczeństwo mogące prowadzić do śmierci lub ciężkich obrażeń ciała.

 **OSTROŻNIE!** Oznacza potencjalne niebezpieczeństwo mogące prowadzić do średnich lub lekkich obrażeń ciała.

**UWAGA!** Oznacza potencjalne niebezpieczeństwo mogące prowadzić do szkód rzeczowych.

 **WSKAZÓWKA** Szczególne wskazówki ułatwiające zrozumienie instrukcji i obsługi.

## 3 OPIS PRODUKTU

Niniejsza instrukcja obsługi opisuje ręczną dmuchawę do liści z zasilaniem akumulatorowym.

Urządzenie może być stosowane tylko razem z określonymi w danych technicznych akumulatorami litowo-jonowymi i ładowarkami. Pozostałe informacje dotyczące akumulatorów i ładowarek są podane w osobnych instrukcjach:

- Instrukcja obsługi 443130: Akumulatory
- Instrukcja obsługi 443131: Ładowarki

**UWAGA! Ryzyko uszkodzenia urządzenia i akumulatora.** Używanie urządzenia z nieodpowiednimi akumulatorami może spowodować uszkodzenie urządzenia i akumulatorów.

- Urządzenia należy używać wyłącznie z zalecanymi akumulatorami.

### 3.1 Użytkowanie zgodne z przeznaczeniem

Opisywana dmuchawa do liści z zasilaniem akumulatorowym jest przeznaczona do użytku prywatnego. Służy ona do następujących celów:

- wydmuchiwanie i zdmuchiwanie liści, trawy, zanieczyszczeń i odpadów.

Używanie urządzenia jest dozwolone tylko wtedy, gdy jest całkowicie zmontowane.

Opisywane urządzenie jest przeznaczone do zastosowania w ramach użytku prywatnego. Każde inne zastosowanie oraz niedozwolone zmiany lub modyfikacje traktowane są jako eksploatacja niezgodna z przeznaczeniem i prowadzą do utraty gwarancji i ważności deklaracji zgodności oraz do wyłączenia wszelkiej odpowiedzialności producenta za szkody poniesione przez użytkownika lub osoby trzecie.

### 3.2 Możliwe przewidywane nieprawidłowe użycie

Urządzenie nie jest przeznaczone do zastosowań specjalistycznych w parkach i obiektach sportowych ani do zastosowania w rolnictwie i leśnictwie.

### 3.3 Zagrożenia resztkowe

Nawet podczas użytkowania urządzenia zgodnie z przeznaczeniem wciąż występuje określone ryzyko resztkowe, którego nie da się wykluczyć. Z rodzaju i konstrukcji urządzenia — w zależności od zastosowania — mogą wynikać następujące, potencjalne zagrożenia:







- Odrzucanie ciętego materiału, ziemi i małych kamieni.
- Wdychanie cząstek ciętego materiału przy zaniechaniu zastosowania środków ochrony dróg oddechowych.
- Uszkodzenie słuchu przy zaniechaniu stosowania ochrony słuchu.

### 3.4 Urządzenia zabezpieczające i ochronne

**⚠ OSTRZEŻENIE!** Niebezpieczeństwo skażenia. Niesprawne i dezaktywowane urządzenia ochronne i zabezpieczające mogą spowodować poważne obrażenia ciała.

- Jeśli urządzenia ochronne i zabezpieczające są niesprawne, należy zlecić ich naprawę.
- Nigdy nie dezaktywować urządzeń ochronnych i zabezpieczających.

### 3.5 Symbole umieszczone na urządzeniu

Symbol	Znaczenie
	Zachować szczególną ostrożność podczas obsługi urządzenia! Przed uruchomieniem przeczytać instrukcję eksploatacji!
	
	Nosić środki ochrony oczu i słuchu!
	Niebezpieczeństwo uderzenia przez odrzucone przedmioty!
	Nie dopuszczać osób trzecich do niebezpiecznego obszaru!
	Przed przystąpieniem do konserwacji przeczytać instrukcję eksploatacji.
	Chronić urządzenie przed deszczem i wilgocią!
	Nie wkładać rąk do wentylatora.
	Zagrożenie ze strony obracających się podzespołów

### 3.6 Przegląd produktu (01)

Nr	Element
1	Uchwyt
2	Włącznik/wyłącznik
3	Panel obsługowy z:
4	■ Wskaźnik stanu naładowania
5	■ Przycisk turbo
6	Rura górna dmuchawy
7	Rura dolna dmuchawy
8	Instrukcja obsługi
9	Akumulator*
10	Ładowarka*

\* Nie należy do wyposażenia, do zamówienia wykorzystać następujące numery artykułów: patrz dane techniczne.

### 3.7 Zakres dostawy

Zakres dostawy obejmuje niżej wymienione pozycje. Należy sprawdzić, czy wszystkie pozycje są zawarte:

Nr	Element
1	Dmuchawa do liści akumulatorowa
2	Rura górna dmuchawy
3	Rura dolna dmuchawy
4	Instrukcja obsługi

**F WSKAZÓWKA** Akumulator i ładowarka nie należą do zakresu dostawy i należy je zakupić oddzielnie.

## 4 ZASADY BEZPIECZEŃSTWA

### 4.1 Wskazówki bezpieczeństwa dotyczące dmuchawy do liści

#### Operator

- Należy uważnie przeczytać niniejsze zasady bezpieczeństwa. Należy zapoznać się z elementami obsługowymi i regulacyjnymi oraz zgodnym z przeznaczeniem użyciem urządzenia.
- Nigdy nie zezwalać dzieciom ani osobom niezaznajomionym z niniejszymi instrukcjami na używanie urządzenia. Możliwe, że przepisy

krajowe zawierają regulacje ograniczające wiek operatora.

- Użytkownik odpowiada za wypadki z udziałem osób trzecich oraz uszkodzenie mienia będącego ich własnością.
- Zabrania się eksploatacji urządzenia pod wpływem alkoholu, środków odurzających lub leków.

### Przygotowanie

- W czasie pracy urządzenia nosić ochronę słuchu i okulary ochronne.
- Podczas pracy z maszyną należy zawsze nosić odpowiednie obuwie oraz długie spodnie. Nie wolno używać urządzenia mając gołe nogi lub nosząc lekkie sandały. Unikać noszenia luźnej odzieży lub odzieży ze zwisającymi sznurkami lub krawatami.
- Nie nosić luźnej odzieży ani biżuterii, która mogłaby zostać wciągnięta do otworu ssącego. Trzymać długie włosy z dala od otworów ssących.
- Używać urządzenia tylko w zalecanym położeniu i tylko na stabilnym podłożu.
- Nie używać urządzenia na nawierzchniach pokrytych kostką brukową ani szutrem, na których wydmuchiwany materiał może doprowadzić do obrażeń ciała.
- Przed włączeniem urządzenia sprawdzić, czy są dobrze zabezpieczone wszystkie śruby, nakrętki, sworznie i inne mocowania i czy urządzenia zabezpieczające i kratki ochronne znajdują się na swoim miejscu.
  - Uszkodzone urządzenia zabezpieczające i osłony ochronne należy wymienić, brakujące urządzenia zabezpieczające i osłony ochronne należy zamontować w sposób prawidłowy.
  - Zużyte lub uszkodzone naklejki należy wymienić.
- Urządzenia nie należy uruchamiać, jeżeli w bezpośrednim otoczeniu urządzenia znajdują się osoby, a zwłaszcza dzieci lub zwierzęta domowe.
- Przed rozpoczęciem pracy należy usunąć niebezpieczne przedmioty z obszaru roboczego, np. gałęzie, kawałki szkła i metalu, kamienie.

### Praca

- Urządzenia należy używać wyłącznie przy świetle dziennym lub dobrym świetle sztucznym. W razie złych warunków pogodowych, a

zwłaszcza w razie nadchodzącej burzy należy zrezygnować z pracy z urządzeniem.

- Podczas pracy przemieszczać się powoli i ostrożnie. Nie biegać. Uważać na przeszkodę.
- Podczas pracy na zboczu:
  - Zabrania się użytkowania urządzenia na gładkich lub śliskich zboczach.
  - Należy zawsze zwracać uwagę na zachowanie bezpiecznej pozycji.
  - Podczas usuwania liści należy prowadzić urządzenie zawsze przy podłożu.
  - Nigdy nie pracować pod górę.
- Wylączyć urządzenie:
  - gdy jest transportowane.
  - gdy jest ono przemieszczane z i do obrabianej nawierzchni.
  - przed przejazdem przez szutrowe ścieżki.
- Nie odkładać włączonego urządzenia na żwirze.
- Nigdy nie kierować rury dmuchawy w stronę osób lub zwierząt.
- Nigdy nie zdmuchiwać zanieczyszczeń w kierunku osób lub zwierząt.
- Nie używać urządzenia nigdy z uszkodzonymi urządzeniami zabezpieczającymi i kratkami ochronnymi lub bez zamontowanych urządzeń zabezpieczających, np. blach odbojowych i / lub urządzeń do zbierania trawy.
- Urządzenie włączać zgodnie z instrukcją obsługi i zachowywać odpowiedni odstęp stóp od otworu ssącego.
- Nie wkładać nigdy rąk ani stóp do lub pod obracające się elementy.
- Należy zawsze odłączać urządzenia od zasilania (tzn. wyjąć akumulatory lub baterie) i upewnić się, czy wszystkie poruszające się elementy całkowicie zatrzymały się:
  - przed pozostawieniem urządzenia bez nadzoru
  - przed usunięciem blokad lub zatkań w urządzeniu
  - przed sprawdzeniem i czyszczeniem urządzenia lub przeprowadzaniem prac w jej obrębie
  - po zetknięciu się z ciałami obcymi
  - jeżeli urządzenie zaczyna nienaturalnie wibrować

- Po zetknięciu się z niebezpiecznymi przedmiotami i ciałami obcymi sprawdzić, czy urządzenie nie jest uszkodzone. Uszkodzone urządzenie oddać do naprawy przed ponownym uruchomieniem i pracą z jego użyciem.
- Jeżeli urządzenie zaczyna nienaturalnie wibrować, wymagane jest jego natychmiastowe sprawdzenie:
  - Należy odnaleźć uszkodzenia.
  - Zlecić naprawę uszkodzonych części.
  - Sprawdzić urządzenie pod kątem luźnych części i je dokręcić.
- Zawsze należy upewnić się, że otwory wentylacyjne urządzenia nie są zapchane ciałami obcymi.

### Konserwacja i przechowywanie

- Podczas wykonywania prac związanych z konserwacją, pielęgnacją i czyszczeniem należy zawsze nosić rękawice ochronne.
- Należy zawsze odłączać urządzenia od zasilania (tzn. uruchomić ewentualną blokadę załączaną, wyjąć akumulator lub baterie) przed przeprowadzeniem prac konserwacyjnych, serwisowych, czyszczących lub naprawczych. Upewnić się, czy wszystkie poruszające się elementy całkowicie zatrzymały się i pozwolić urządzeniu ostygnąć.
- Z urządzeniem należy obchodzić się ostrożnie i utrzymywać je w czystości.
- Urządzenie należy sprawdzać i konserwować w regularnych odstępach czasu. Urządzenie może być naprawiane tylko przez punkt serwisowy producenta.
- Należy dbać o to, aby wszystkie nakrętki, sworznie i śruby były mocno dokręcone i urządzenie znajdowało się w bezpiecznym stanie eksploatacyjnym.
- Wymienić ze względów bezpieczeństwa zużyte lub uszkodzone elementy. Należy używać wyłącznie zalecanych przez producenta części wymiennych i elementów wyposażenia.
- Pozwolić urządzeniu ostygnąć, zanim przechowuje się je na dłuższy czas.
- Nieużywane urządzenie należy przechowywać w miejscu niedostępnym dla dzieci.

## 4.2 Obciążenie drganiami

**⚠ OSTRZEŻENIE! Niebezpieczeństwo stwarzane przez drgania.** Rzeczywiste wartości emisji drgań podczas używania urządzenia mogą odbiegać od wartości podanych przez producenta. Przed i w trakcie używania należy uwzględnić następujące czynniki:

- Czy urządzenie jest użytkowane zgodnie z przeznaczeniem?
- Czy materiał jest obrabiany w odpowiedni sposób?
- Czy urządzenie znajduje się w prawidłowym stanie użytkowym?
- Wskutek niewłaściwego użytkowania i konserwacji może dojść do zwiększenia poziomu hałasu i drgań urządzenia. Prowadzi to do niekorzystnych skutków zdrowotnych. W tym przypadku należy niezwłocznie wyłączyć urządzenie i zlecić naprawę jednemu z autoryzowanych warsztatów serwisowych.
- Stopień obciążenia przez drgania zależy od rodzaju wykonywanej pracy i sposobu wykozystania urządzenia. Należy oceniać te czynniki i stosować odpowiednie przerwy w pracy. Spowoduje to znaczne zmniejszenie obciążenia przez drgania w trakcie całej pracy.
- Dłuższe używanie urządzenia wystawia operatora na działanie wibracji i może powodować problemy z krążeniem krwi („biały palec”). Aby zmniejszyć to ryzyko, należy nosić rękawice i rozgrzewać dłonie. W przypadku stwierdzenia objawu „białego palca” należy niezwłocznie udać się do lekarza. Do tych objawów należą: brak czucia, utrata wrażliwości, cierpienie, swędzenie, ból, utrata siły, zmiana koloru lub stanu skóry. Z reguły te objawy dotyczą palców, dłoni lub pulsusa. Przy niskich temperaturach to ryzyko się zwiększa.
- W ciągu dnia pracy należy wykonywać dłuższe przerwy, aby odpocząć od hałasu i wibracji. Zaplanować pracę tak, aby stosowanie urządzeń, które wytwarzają silne wibracje, rozłożyć na kilka dni.
- W przypadku stwierdzenia nieprzyjemnego uczucia lub przebarwienia skóry na dłoniach podczas użytkowania urządzenia, należy niezwłocznie przerwać pracę. Uwzględnić wystarczająco długie przerwy w pracy. Zaniedbanie przerw w pracy może doprowadzić do

wystąpienia zespołu wibracyjnego dłoni i ramienia.

- Należy zminimalizować ryzyko narażenia na drgania. Utrzymywać urządzenie zgodnie ze wskazówkami zawartymi w instrukcji obsługi.
- Jeśli urządzenie jest często używane, należy zakupić akcesoria zabezpieczające przed drganiami (np. uchwyty) u specjalistycznego sprzedawcy.
- Nie używać urządzenia przy temperaturach niższych niż 10 °C. Ustalić plan pracy, umożliwiający ograniczenie obciążenia drganiami.

### 4.3 Obciążenie hałasem

- Określony poziom obciążenia hałasem generowanym przez opisywane urządzenie jest nieunikniony. Głośne prace zaplanować w dopuszczonym i wyznaczonym do tego czasie.
- W razie potrzeby uwzględnić czas odpoczynku i ograniczyć czas pracy do najbardziej wymaganych czynności.
- Dla ochrony własnej i ochrony osób przebywających w pobliżu zaleca się stosowanie odpowiedniej ochrony słuchu.
- Krajowe i/lub regionalne przepisy mogą ograniczać użytkowanie urządzenia w określonych porach dnia.

### 4.4 Zasady bezpieczeństwa dotyczące akumulatora i ładowarki

Przestrzegać zasad bezpieczeństwa dotyczących akumulatora i ładowarki, zawartych w osobnych instrukcjach obsługi.

Patrz:

- Instrukcja obsługi 443130: Akumulatory
- Instrukcja obsługi 443131: Ładowarki

## 5 MONTAŻ

**⚠ OSTRZEŻENIE!** Zagrożenia wynikłe z niekompletnego montażu! Eksploatacja niekompletnie zmontowanego urządzenia może prowadzić do poważnych obrażeń ciała.

- Urządzenie eksploatować tylko wówczas, gdy zostało całkowicie zmontowane.
- Akumulator włożyć do urządzenia dopiero po zakończeniu całkowitego montażu.
- Przed włączeniem sprawdzić, czy wszystkie urządzenia zabezpieczające i ochronne występują i są sprawne.

### 5.1 Złączanie rur dmuchawy (02)

1. Wyrównać rurę górną dmuchawy (02/1) z rurą dolną dmuchawy (02/2) w następujący sposób:
  - Krzywki (02/3) rury górnej dmuchawy i otworu (02/4) rury dolnej dmuchawy muszą znajdować się naprzeciwko siebie.
2. Rurę górną i dolną dmuchawy zsunąć ze sobą (02/a), aby krzywka zablokowała się w otworze.

### 5.2 Wkładanie rury na dmuchawę do liści (03)

1. Wyrównać rurę dmuchawy (03/1) do króćca (03/2) dmuchawy do liści w taki sposób, aby wzdłużny rowek (03/3) i krzywka (03/4) znajdowały się naprzeciw siebie.
2. Wsunąć rurę dmuchawy do oporu na króciec (03/a).
3. Obrócić rurę dmuchawy o 90° (03/b), aby krzywka się zablokowała.

## 6 URUCHOMIENIE

### 6.1 Ładowanie akumulatorów

Przestrzegać zakresu temperatur procesu ładowania, który jest podany w danych technicznych.

**📖 WSKAZÓWKA** Szczegółowe informacje można znaleźć w osobnych instrukcjach obsługi akumulatora i ładowarki:

- Instrukcja obsługi 443130: Akumulatory
- Instrukcja obsługi 443131: Ładowarki

### 6.2 Wsuwanie i wysuwanie akumulatora (04, 05)

**⚠ UWAGA!** Niebezpieczeństwo uszkodzenia akumulatora. Pozostawienie akumulatora w urządzeniu po zakończeniu użytkowania może doprowadzić do uszkodzenia akumulatora.

- Bezpośrednio po zakończeniu użytkowania należy wyjąć akumulator z urządzenia i złożyć na przechowanie w miejscu zabezpieczonym przed zamarzaniem.
- Akumulator włożyć do urządzenia dopiero bezpośrednio przed rozpoczęciem pracy.

### Wsuwanie akumulatora

1. Wsunąć akumulator (04/1) od góry na szynę akumulatora (04/2) (04/a), aż ulegnie zablokowaniu.

## Wymowanie akumulatora

1. Nacisnąć przycisk zwalniający (05/1) na akumulatorze (05/2) i go przytrzymać.
2. Wyciągnąć akumulator (05/a).

## 7 OBSŁUGA

**⚠ OSTRZEŻENIE! Niebezpieczeństwo zranienia przez oddzielające się elementy urządzenia.** Elementy urządzenia oddzielające się podczas pracy mogą prowadzić do ciężkich obrażeń.

- Przed włączeniem urządzenia sprawdzić, czy wszystkie części urządzenia są mocno nałożone.

### 7.1 Włączanie i wyłączanie urządzenia (06, 07)

**⚠ OSTROŻNIE! Niebezpieczeństwo odniesienia obrażeń i wystąpienia szkód materialnych.** Strumień powietrza i wydmuchiwany materiał mogą spowodować obrażenia i zabrudzenie osób lub zwierząt.

- Należy bezwzględnie zwracać uwagę na to, aby strumień powietrza i wydmuchiwany materiał nie mogły w żaden sposób wpłynąć na osoby lub zwierzęta ani uszkodzić przedmiotów.
- Zwracać uwagę na kierunek wiatru.

**ℹ WSKAZÓWKA** Nigdy nie należy pracować pod wiatr, aby nie zabrudzić siebie i osób stojących z tyłu.

### Włączanie urządzenia

1. Stanąć w stabilnej pozycji.
2. Nacisnąć włącznik/wyłącznik (07/1).

### Zwiększanie prędkości dmuchania

1. Nacisnąć i przytrzymać przycisk turbo (06/1). Urządzenie dmucha silniej.
2. Zwolnić przycisk turbo. Urządzenie dmucha normalnie.

### Wyłączyć urządzenie

1. Zwolnić włącznik/wyłącznik. Urządzenie wyłączy się.

### 7.2 Kontrolowanie stanu naładowania akumulatora

Wskaźnik stanu naładowania (01/7) znajduje się na panelu obsługi.

Jest on złożony z trzech segmentów. Segmenty świecą lub migają zależnie od stanu naładowania.

Segment	Stan naładowania
Świecą się 3 segmenty:	akumulator całkowicie naładowany.
Świecą się 2 segmenty:	akumulator naładowany w 2/3 stanu.
Świeci się 1 segment:	akumulator naładowany w 1/3 stanu.
Miga 1 segment:	Akumulator prawie rozładowany. Urządzenie wkrótce wyłączy się.

## 8 NAWYKI I TECHNIKA PRACY

- Pochylić urządzenie lekko do przodu, wykonywać powolne ruchy.
- Obracać urządzenie w prawo i w lewo, aby usunąć liście.
- Nie wolno przeciążać urządzenia podczas pracy.
- Po użyciu należy wyjąć akumulator i sprawdzić urządzenie pod kątem ewentualnych uszkodzeń.

## 9 KONSERWACJA I PIELĘGNACJA

- Nie narażać urządzenia na działanie wilgoci lub wpływu wilgoci z otoczenia. Nie spryskiwać wodą.
- Po każdym użyciu wyjąć akumulator i sprawdzić urządzenie pod kątem uszkodzeń.
- Urządzenie należy kontrolować w regularnych odstępach czasu pod kątem prawidłowego stanu technicznego.
- Sprawdzić styki elektryczne urządzenia pod kątem korozji, w razie potrzeby oczyścić małym pędzlem drucianym i spryskać sprayem do styków.

## 10 POMOC W PRZYPADKU USTEREK

**⚠ OSTROŻNIE! Niebezpieczeństwo skaleczenia.** Poruszające się części urządzenia o ostrych krawędziach mogą spowodować obrażenia.

- Podczas wykonywania prac związanych z konserwacją, pielęgnacją i czyszczeniem należy zawsze nosić rękawice ochronne!

**Wskazówka** W przypadku zakłóceń, które nie zostały wymienione w tej tabeli, lub takich, których nie można usunąć we własnym zakresie, należy skontaktować się z naszym działem obsługi klienta.

Usterka	Przyczyna	Usuwanie
<b>Nadmuch urządzenia nie pracuje.</b>	Nasadka zapchana.	Oczyszczyć nasadkę.
	Kratka zasysania zapchana.	Oczyszczyć kratkę zasysania.
<b>Silnik nie działa.</b>	Akumulator jest rozładowany.	Naładować akumulator.
	Brak akumulatora lub akumulator osadzony nieprawidłowo.	Włożyć akumulator prawidłowo.
	Akumulator jest zbyt zimny lub zbyt ciepły.	Lekko ogrzać akumulator lub odczekać na jego ostygnięcie.
	Włącznik nie jest ustawiony w położeniu „Wył.” i akumulator został wymontowany.	Ustawić włącznik w położeniu „Wył.” i poczekać 3 sekundy. Następnie załączyć urządzenie.
<b>Silnik pracuje w sposób przerywany.</b>	Regulator prędkości przepływu powietrza jest uszkodzony.	Udać się do punktu serwisowego producenta.
<b>Silnik się wyłącza.</b>	Nastąpiło wyłączenie samoczynnego wyłącznika silnikowego.	Odczekać, aż samoczynny wyłącznik silnikowy ponownie włączy urządzenie.
	Zabrudzone szczeliny wentylacyjne.	Oczyszczyć urządzenie.
<b>Wyraźny spadek czasu pracy akumulatora.</b>	Rozładować akumulator, ponieważ nie będzie używany przez dłuższy czas.	Naładować akumulator.
	Upłynął czas eksploatacji akumulatora.	Wymień akumulator. Używać tylko oryginalnych akcesoriów producenta urządzenia.
<b>Nie można naładować akumulatora.</b>	Styki akumulatora są zabrudzone.	Udać się do punktu serwisowego producenta.
	Uszkodzenie akumulatora lub ładowarki.	Zamówić części zamienne. Udać się do punktu serwisowego producenta.
	Akumulator jest zbyt gorący.	Zaczeekać, aż akumulator ostygnie.

## 11 TRANSPORT

Przed transportem wykonać następujące czynności:

1. Wyłączyć urządzenie.
2. Wymontować akumulator z urządzenia.

3. Zapakować akumulator zgodnie z przepisami (zob. niżej).

## Akumulator „B125 Li” (nr art. 113896)

**WSKAZÓWKA** Energia znamionowa akumulatora wynosi ponad 100 Wh! Z tego względu należy stosować się do poniższych wskazówek dotyczących transportu.

Akumulator litowo-jonowy zawarty w komplecie podlega przepisom prawa o substancjach niebezpiecznych, jednak może być transportowany w uproszczonych warunkach:

- Użytkownicy prywatni mogą transportować akumulator po drogach bez dalszych nakładów, o ile jest on zamontowany w sposób przeznaczony do handlu detalicznego, a transport służy wyłącznie do celów prywatnych.
- Użytkownicy komercyjni, którzy realizują transport w związku ze swoją główną działalnością (np. dostawy z i do miejsc budów lub pokazów) uproszczenia te mogą również obowiązywać.

W obu powyższych przypadkach należy koniecznie podjąć działania, zapobiegające uwolnieniu zawartości. W innych przypadkach należy bezwzględnie przestrzegać przepisów dotyczących substancji niebezpiecznych! W przypadku nieprzestrzegania nadawcy i ewentualnie przewoźnikowi grożą surowe kary.

### Pozostałe wskazówki dotyczące transportu i wysyłki

- Akumulatory litowo-jonowe transportować bądź wysłać wyłącznie w nieuszkodzonym stanie.
- Do transportu akumulatora używać wyłącznie oryginalnego kartonu lub odpowiedniego kartonu dla towarów niebezpiecznych (nie jest to wymagane w przypadku akumulatorów o energii znamionowej poniżej 100 Wh).
- Zakleić odkryte styki akumulatora, aby zapobiec zwarceniu.
- Akumulator zabezpieczyć przed przesunięciem wewnątrz opakowania, aby zapobiec uszkodzeniu akumulatora.
- Zapewnić prawidłowe oznakowanie i dokumentację przesyłki podczas transportu bądź wysyłki (np. za pośrednictwem firmy kurierskiej lub spedycji).
- Uzyskać wcześniej informację, czy transport z wykorzystaniem wybranego usługodawcy jest możliwy i zgłosić przesyłkę.

Zalecamy skorzystanie przy przygotowaniu wysyłki z pomocy fachowca z zakresu towarów nie-

bezpiecznych. Przestrzegać również ewentualnych dodatkowych przepisów krajowych.

## 12 PRZECHOWYWANIE

### 12.1 Przechowywanie urządzenia

Po każdym użyciu należy dokładnie wyczyścić urządzenie i, jeśli są dostępne, założyć pokrywy ochronne. Urządzenie przechowywać w suchym, zamkniętym pomieszczeniu niedostępnym dla dzieci.

Przed przerwami w eksploatacji trwającymi dłużej niż 30 dni wykonać następujące czynności:

- Dokładnie oczyścić urządzenie i przechowywać je w suchym pomieszczeniu.

### 12.2 Składowanie akumulatora i ładowarki

**WSKAZÓWKA** Szczegółowe informacje można znaleźć w osobnych instrukcjach obsługi akumulatora i ładowarki.

## 13 UTYLIZACJA

### Wskazówki dotyczące ustawy o zużytych sprzęcie elektrycznym i elektronicznym (ElektroG)



- Zużyte urządzenia elektryczne i elektroniczne nie mogą być utylizowane z odpadami z gospodarstwa domowego, lecz należy przekazać je do osobnej zbiórki lub utylizacji.
- Zużyte baterie lub akumulatory, które nie są na stałe wbudowane w zużytych urządzeniach, należy wyciągnąć przed oddaniem urządzenia! Ich utylizacja jest regulowana przez ustawę o zużytych bateriach.
- Właściciele lub użytkownicy urządzeń elektrycznych i elektronicznych są prawnie zobowiązani do ich oddania po zużyciu.
- Użytkownik końcowy odpowiada za usunięcie danych osobowych z utylizowanego urządzenia!

Symbol przekreślonego pojemnika na odpady oznacza, że zużyte urządzenia elektryczne i elektroniczne nie mogą być utylizowane razem z odpadami z gospodarstwa domowego.

Zużyte urządzenia elektryczne i elektroniczne można nieodpłatnie oddać w następujących punktach zbiórki:

- publiczne punkty utylizacji lub zbiórki odpadów (np. komunalne punkty składowania odpadów);

- punkty sprzedaży urządzeń elektrycznych (stacjonarne i online), o ile sprzedawcy są zobowiązani do odbioru lub oferują tę usługę dobrowolnie.

Wszystkie powyższe zasady obowiązują wyłącznie w odniesieniu do urządzeń sprzedawanych i instalowanych na terenie Unii Europejskiej i objętych dyrektywą 2012/19/UE. W krajach nienależących do Unii Europejskiej obowiązywać mogą inne przepisy dotyczące utylizacji urządzeń elektrycznych i elektronicznych.

### Wskazówki dotyczące ustawy o zużytych bateriach (BattG)



- Zużyte baterie i akumulatory nie mogą być utylizowane z odpadami z gospodarstwa domowego, lecz należy przekazać je do osobnej zbiórki lub utylizacji.
- Informacje na temat bezpiecznego wyciągania baterii lub akumulatorów z urządzenia elektrycznego oraz informacje na temat ich typu lub systemu chemicznego są zawarte w odpowiedniej instrukcji obsługi lub montażu.
- Właściciele lub użytkownicy baterii i akumulatorów są prawnie zobowiązani do ich oddania po zużyciu. Zwrot ogranicza się do przekazania standardowych ilości występujących w gospodarstwach domowych.

Zużyte baterie mogą zawierać szkodliwe substancje lub metale ciężkie, które mogą powodować poważne szkody dla środowiska naturalnego i zdrowia. Recykling zużytych baterii i wykorzystanie zawartych w nich zasobów przyczynia się do ochrony tych obu ważnych dóbr.

## 15 GWARANCJA

Ewentualne wady materiałowe lub produkcyjne w urządzeniu usuwamy przed upływem ustawowego okresu przedawnienia roszczeń z tytułu rękojmi za wady fizyczne, dokonując wedle naszego uznania naprawy lub wymiany produktu. Okres przedawnienia ustalany jest zgodnie z prawem obowiązującym w kraju, w którym produkt został zakupiony.

Gwarancja obowiązuje tylko w przypadku:

- zastosowania się do treści niniejszej instrukcji obsługi
- prawidłowego postępowania,
- stosowania oryginalnych części zamiennych.

Symbol przekreślonego pojemnika na odpady oznacza, że zużyte baterie i akumulatory nie mogą być utylizowane razem z odpadami z gospodarstwa domowego.

Jeżeli pod symbolem pojemnika na odpady znajdują się dodatkowo oznaczenia Hg, Cd lub Pb, oznacza to:

- Hg: Bateria zawiera więcej niż 0,0005% rtęci
- Cd: Bateria zawiera więcej niż 0,002% kadmu
- Pb: Bateria zawiera więcej niż 0,004% ołowiu

Zużyte akumulatory i baterie można nieodpłatnie oddać w następujących punktach zbiórki:

- publiczne punkty utylizacji lub zbiórki odpadów (np. komunalne punkty składowania odpadów);
- punkty sprzedaży baterii i akumulatorów;
- punkty odbioru zużytych akumulatorów i baterii;
- punkt odbioru producenta (jeżeli nie należy on do systemu odbioru zużytych akumulatorów i baterii).

Wszystkie powyższe zasady obowiązują wyłącznie w odniesieniu do akumulatorów i baterii sprzedawanych na terenie Unii Europejskiej i objętych dyrektywą 2006/66/WE. W krajach nienależących do Unii Europejskiej obowiązywać mogą inne przepisy dotyczące utylizacji akumulatorów i baterii.

## 14 OBSŁUGA KLIENTA/SERWIS

Wszelkie pytania dotyczące gwarancji, naprawy lub części zamiennych należy kierować do najbliższego punktu serwisowego AL-KO. Można go znaleźć w następującej witrynie internetowej: [www.al-ko.com/service-contacts](http://www.al-ko.com/service-contacts)

Gwarancja wygasa w przypadku:

- samodzielnych prób naprawy,
- samodzielnych zmian technicznych,
- zastosowania niezgodnie z przeznaczeniem.

Gwarancja nie obejmuje:

- uszkodzeń lakieru spowodowanych zwykłym zużyciem
- części zużywalnych, oznaczonych na wykazie części zamiennych ramką xxxxxx (x).

Okres gwarancji rozpoczyna się od momentu nabycia przez pierwszego użytkownika końcowego. Decydujące znaczenie ma tutaj data dokumentu zakupu. Należy zwrócić się do dystrybutora lub najbliższego autoryzowanego punktu serwisowego, przedkładając niniejszą deklarację gwarancyjną oraz dowód zakupu. Niniejsza deklaracja nie narusza ustawowych roszczeń nabywcy w stosunku do sprzedawcy z tytułu wad.

## PŘEKLAD ORIGINÁLNÍHO NÁVODU K POUŽITÍ

## Obsah

1	Zvláštní bezpečnostní pokyny .....	105	13	Likvidace .....	112
2	K tomuto návodu k použití .....	105	14	Zákaznický servis/servis.....	113
2.1	Symboly na titulní straně.....	105	15	Záruka .....	113
2.2	Vysvětlení symbolů a signálních slov. ....	106			
3	Popis výrobku .....	106			
3.1	Použití v souladu s určeným účelem..	106			
3.2	Možné předvídatelné chybné použití .	106			
3.3	Zbytková nebezpečí .....	106			
3.4	Bezpečnostní a ochranná zařízení.....	106			
3.5	Symboly na stroji.....	106			
3.6	Přehled výrobku (01).....	107			
3.7	Součástí dodávky .....	107			
4	Bezpečnostní pokyny.....	107			
4.1	Bezpečnostní pokyny pro foukač listů. ....	107			
4.2	Zatížení vibracemi.....	108			
4.3	Zatížení hlukem.....	109			
4.4	Bezpečnostní pokyny k akumulátoru a nabíječce.....	109			
5	Montáž .....	109			
5.1	Sestavení foukacích trubelek (02) .....	109			
5.2	Nasunutí foukací trubky na foukač listů (03) .....	109			
6	Uvedení do provozu.....	109			
6.1	Nabití akumulátoru .....	109			
6.2	Zasunutí a vytažení akumulátoru (04, 05).....	110			
7	Obsluha .....	110			
7.1	Zapnutí a vypnutí stroje (06, 07) .....	110			
7.2	Kontrola stavu nabití akumulátoru.....	110			
8	Chování při práci a pracovní technika .....	110			
9	Údržba a péče .....	110			
10	Pomoc při poruchách .....	110			
11	Přeprava .....	111			
12	Skladování .....	112			
12.1	Skladování přístroje .....	112			
12.2	Skladování akumulátoru a nabíječky .	112			

## 1 ZVLÁŠTNÍ BEZPEČNOSTNÍ POKYNY



Tento přístroj může být používán dětmi od 8 let i osobami se sníženými fyzickými, smyslovými nebo duševními schopnostmi nebo bez zkušeností a s nedostatečnými znalostmi, jestliže jsou pod dohledem nebo byly poučeny ve věci bezpečného používání přístroje a porozuměly z toho vyplývajícím nebezpečím. Děti si s přístrojem nesmí hrát. Čištění a užitelskou údržbu nesmí děti provádět bez dozoru.

Osoby s velmi silným a komplexním omezením nemohou vyhovovat požadavkům zde popsaných pokynů.

## 2 K TOMUTO NÁVODU K POUŽITÍ

- U německé verze se jedná o originální návod k použití. Všechny ostatní jazykové verze jsou překlady originálního návodu k použití.
- Uchovávejte tento návod vždy tak, abyste si ho mohli přečíst, když budete potřebovat informace o stroji.
- Předávejte dalším osobám pouze výrobek s tímto návodem k použití.
- Přečtěte a dodržujte bezpečnostní pokyny a varování uvedená v tomto návodu.

## 2.1 Symboly na titulní straně

Symbol	Význam
	Před uvedením do provozu si bezpodmínečně pečlivě přečtěte tento návod k použití. To je předpokladem bezpečné práce a bezproblémové manipulace.
	Návod k použití
	S akumulátory Li-Ion zacházejte opatrně! Obzvláště dodržujte pokyny k přepravě, skladování a likvidaci, které jsou vedené v tomto návodu k použití!

## 2.2 Vysvětlení symbolů a signálních slov

**⚠ NEBEZPEČÍ!** Označuje bezprostředně hrožící nebezpečnou situaci, která – pokud se jí nevyhnete – má za následek smrt nebo vážné zranění.

**⚠ VÝSTRAHA!** Označuje možnou nebezpečnou situaci, která – pokud se jí nevyhnete – může mít za následek smrt nebo vážné zranění.

**⚠ OPATRNĚ!** Označuje možnou nebezpečnou situaci, která by mohla mít za následek menší nebo středně těžké zranění, pokud se jí nevyhnete.

**POZOR!** Označuje situaci, která by mohla mít za následek věcné škody, pokud se jí nevyhnete.

**H UPOZORNĚNÍ** Speciální pokyny pro lepší srozumitelnost a manipulaci.

## 3 POPIS VÝROBKU

Tento návod k použití popisuje ruční akumulátorový foukač listí.

Přístroj můžete používat jen společně s lithium-iontovými akumulátory a nabíječkami uvedenými v technických údajích. Pro další informace k akumulátorům a nabíječkám viz samostatné návody:

- Návod k použití 443130: Akumulátory
- Návod k použití 443131: Nabíječky

**POZOR! Nebezpečí poškození stroje a akumulátoru.** Je-li přístroj provozován s nevhodným akumulátorem, může dojít k poškození stroje a akumulátoru.

- Přístroj vždy provozujte jen s předepsaným akumulátorem.

### 3.1 Použití v souladu s určeným účelem

Tento akumulátorový foukač listí je určen k soukromému používání. Lze ho použít na:

- Odfukování a sfukování listí, trávy, nečistot a smetí.

S přístrojem lze pracovat pouze v plně smontovaném stavu.

Tento přístroj je určen výhradně jen k použití v soukromém sektoru. Jakékoliv jiné používání a dále nepovolené přestavby a dodatečné montáže budou považovány za použití k jinému než určenému účelu a mají za následek zánik záruky, dále ztrátu konformity a odmítnutí jakékoli odpovědnosti za škody způsobené uživateli nebo třetí straně ze strany výrobce.

## 3.2 Možné předvídatelné chybné použití

Stroj není koncipován pro komerční použití ve veřejných parcích a na sportovištích ani pro použití v zemědělství a lesním hospodářství.

## 3.3 Zbytková nebezpečí

I při řádném používání stroje ke stanovenému účelu vždy zůstává zbytkové riziko, které nelze vyloučit. Z druhu a konstrukce stroje mohou být podle použití odvozena následující potenciální ohrožení:

- Odlétávání posekaných předmětů, zeminy a kamínků.
- Vdechování částic řezaného zboží, jestliže nemáte nasazenou ochranu dýchacích orgánů.
- Poškození sluchu, jestliže nenosíte ochranu sluchu.





## 3.4 Bezpečnostní a ochranná zařízení

**⚠ VÝSTRAHA! Nebezpečí zranění.** Poškozená a vyřazená bezpečnostní a ochranná zařízení mohou vést k těžkým poraněním.

- Defektní bezpečnostní a ochranná zařízení nechejte opravit.
- Bezpečnostní a ochranná zařízení nikdy nevyřazujte z provozu.

## 3.5 Symboly na stroji

Symbol	Význam
	Zvláštní opatrnost při manipulaci! Před uvedením do provozu si přečtěte návod k použití!
	
	Noste ochranu očí a sluchu!
	Nebezpečí kvůli odletujícím předmětům!
	Třetí osoby držte stranou nebezpečné oblasti!

Symbol	Význam
	Před provedením údržby si přečtěte návod k použití.
	Chraňte stroj před deštěm a vlhkem!
	Nesahejte do ventilátoru.
	Nebezpečí plynoucí z rotujících dílů

### 3.6 Přehled výrobku (01)

Č.	Součást
1	Rukojeť
2	Vypínač Zap/Vyp
3	Ovládací pole s:
4	■ Ukazatel stavu nabití
5	■ Turbo tlačítko
6	Horní foukací trubka
7	Spodní foukací trubka
8	Návod k použití
9	Akumulátor*
10	Nabíječka*

\* *Není obsaženo v rozsahu dodávky, avšak lze objednat pod následujícími objednávacími čísly: viz technické údaje.*

### 3.7 Součásti dodávky

K rozsahu dodávky patří zde uvedené položky. Zkontrolujte, zda jsou obsaženy všechny položky:

Č.	Součást
1	Akumulátorový foukač listů
2	Horní foukací trubka
3	Spodní foukací trubka
4	Návod k použití

**UPOZORNĚNÍ** Akumulátor a nabíječka nejsou součástí dodávky a musí se zakoupit zvlášť.

## 4 BEZPEČNOSTNÍ POKYNY

### 4.1 Bezpečnostní pokyny pro foukač listů

#### Obsluha

- Pozorně si přečtěte tyto bezpečnostní pokyny. Seznamte se s obsluhými a nastavovacími prvky a použitím přístroje k určenému účelu.
- Nikde nedovolte dětem nebo osobám, které nebyly seznámeny s těmito pokyny, používat přístroj. Národní předpisy omezují věk obsluhy.
- Majitel je sám zodpovědný za nehody s jinými osobami a za jejich majetek.
- Neobsluhujte stroj pod vlivem alkoholu, drog nebo léků.

#### Příprava

- Při provozu přístroje noste ochranu sluchu a ochranné brýle.
- Při provozu stroje noste vždy pevnou obuv a dlouhé kalhoty. Neprovozujte přístroj nikdy naboso nebo v lehkých sandálech. Nenoste volné oblečení nebo oblečení s visícími šňůrami nebo kravaty.
- Nenoste volně visící oblečení nebo šperky, které by mohly být vtaženy do sacího otvoru. Dlouhé vlasy udržujte mimo dosah sacích otvorů.
- Přístroj používejte jen v doporučené poloze a na pevném podkladu.
- Nepoužívejte přístroj na dlážděných nebo šterkovaných plochách, kde může vyfukovaný materiál způsobit zranění.
- Před zapnutím přístroje vždy zkontrolujte, zda jsou všechny šrouby, matice, čepy a další upevnění dobře zabezpečené a zda jsou ochranná zařízení a ochranná mřížka na svém místě.
  - Poškozené ochranné zařízení a kryty musíte vyměnit, chybějící ochranné zařízení a kryty správně umístit.
  - Opořezované nebo poškozené nálepky musí být nahrazeny.
- Přístroj nikdy neuvádějte do provozu, jestliže se v bezprostřední blízkosti nacházejí osoby, zejména děti nebo domácí zvířata.

- Před zahájením práce z pracovní oblasti odstraňte nebezpečné předměty, např. větve, kusy skla a kovu, kameny.

### Provoz

- Příklad použijte jen za denního světla nebo u dobrého umělého osvětlení. S přístrojem nepracujte u špatných povětrnostních poměrů, zejména při bouři.
- Při práci se pohybujte ostražitě a pomalu. Neběhejte. Dávejte pozor na překážky.
- Při práci ve svahu:
  - Nikdy nepracujte na hladkém a kluzkém svahu.
  - Vždy dbejte na bezpečný postoj.
  - Vždy odfukujte listí blízko u země.
  - Nikdy nepracujte směrem do svahu.
- Příklad vypněte:
  - pokud jej transportujete,
  - jestliže jej přesouváte z jedné plochy, na které pracujete, na druhou,
  - pokud přecházíte přes šterkovou cestu.
- Zapnutý přístroj nikdy nepokládejte na šterk.
- Foukací trubicou nikdy nemiřte na okolo stojící osoby nebo zvířata.
- Odpad nikdy nefoukejte směrem k okolo stojícím osobám nebo zvířatům.
- Nikdy nepoužívejte přístroj s poškozenými ochrannými zařízeními nebo ochrannými mřížkami nebo bez zabudovaných ochranných zařízení, např. odrazových plechů a/nebo sběrného koše.
- Příklad zapněte podle návodu k použití a dodržujte dostatečnou vzdálenost nohou od vyfukovacího otvoru.
- Nikdy nedávejte ruce nebo nohy na nebo pod otáčející se součásti.
- Příklad vždy odpojte od napájení (tzn. odstraňte vyjímatelné akumulátory nebo baterie) a přesvědčte se, zda se úplně zastavily všechny pohybující se díly:
  - vždy, pokud necháte přístroj bez dohledu
  - před odstraněním blokování nebo ucpání v přístroji
  - před kontrolou, čištěním nebo prací s přístrojem
  - po kontaktu s cizími tělesy
  - vždy, když přístroj začne nezvykle vibrovat

- Po kontaktu s nebezpečnými předměty a cizími tělesy se podívejte, jestli se přístroj nepoškodil. Před opětovným spuštěním a prací s poškozeným přístrojem jej nechte opravit.
- Vždy, když přístroj začne nezvykle vibrovat, je potřebná okamžitá kontrola:
  - Najděte případná poškození.
  - Nechte poškozené díly opravit.
  - Na přístroji zkontrolujte volné díly a v případě potřeby je utáhněte.
- Vždy zajistěte, aby se u ventilačních otvorů na přístroji nenacházela cizí tělesa.

### Údržba a uložení

- Při údržbě, ošetřování a čištění vždy noste ochranné rukavice.
- Před jakoukoli údržbou, servisem, čištěním nebo opravou přístroj odpojte od napájení (tzn. případně aktivujte blokadu zapnutí, odstraňte vyjímatelné akumulátory nebo baterie). Ujistěte se, že se všechny pohyblivé části zcela zastavily, a nechte přístroj vychladnout.
- S přístrojem zacházejte opatrně a udržujte jej v čistotě.
- Pravidelně provádějte kontrolu a údržbu přístroje. Příklad může být opravován jen servisním střediskem výrobce.
- Zajistěte, aby byly všechny matice, čepy a šrouby pevně utaženy a stroj se nacházel v bezpečném provozním stavu.
- Z bezpečnostních důvodů vyměňte opotřebené nebo poškozené součásti. Používejte jen náhradní díly a příslušenství doporučené výrobcem.
- Před uskladněním přístroje na delší dobu jej nechte vychladnout.
- Příklad uchovávejte mimo dosah dětí, jestliže jej nebudete používat.

### 4.2 Zatížení vibracemi

**⚠ VÝSTRAHA! Nebezpečí vyplývající z vibrací.** Skutečná emisní hodnota vibrací při používání stroje se může odlišovat od hodnoty uváděné výrobcem. Před popř. během používání respektujte následující ovlivňující faktory:

- Je stroj používán v souladu s určeným účelem?
- Je materiál správným způsobem zpracován?
- Nachází se stroj v řádném stavu vhodném k používání?

- Kvůli neodbornému používání a údržbě se mohou zvýšit vibrace přístroje a hlučnost. To vede ke zdravotním újmám. V takovém případě přístroj ihned vypněte a nechte ho opravit od autorizovaného servisu - dílny.
- Stupeň zatížení vibracemi je závislý na prováděné práci, popř. používání stroje. Odhadněte je a vložte odpovídající pracovní přestávky. Výrazně se tím sníží zatížení vibracemi po celou pracovní dobu.
- Delší používání přístroje vystavuje obsluhu vibracím a může zapříčinit oběhové problémy („bílý prst - Raynaudova nemoc“). Abyste toto riziko zmenšili, noste rukavice a držte ruce v teple. Pokud se objeví symptom „bílého prstu“, ihned vyhledejte lékaře. K tomuto symptomu patří: Necitlivost, ztráta stability, mravenčení, svědění, bolest, ubývání síly, změna barvy nebo stavu kůže. Normálně postihují tyto symptomy prsty, ruce nebo puls. Nebezpečí se zvyšuje za nízkých teplot.
- Během pracovního dne si dělejte delší přestávky, abyste si mohli odpočinout od hluku a vibrací. Plánujte si práci tak, aby se použití přístrojů se silnými vibracemi rozložilo na několik dnů.
- Máte-li nepříjemný pocit nebo jste během používání stroje zjistili zabarvení kůže na vašich rukou, okamžitě přerušete práci. Dodržujte dostatečně dlouhé pracovní přestávky. Bez dostatečných přestávek v práci může dojít k vibračnímu syndromu ruka-paže.
- Minimalizujte riziko vystavení vibracím. Stroj udržujte podle pokynů v návodu k použití.
- Používáte-li stroj častěji, kontaktujte svého prodejce k zakoupení antivibračního příslušenství (např. rukojetí).
- Se strojem nepracujte při teplotách menších než 10 °C. V pracovním plánu specifikujte, jak lze omezit zatížení vibracemi.

#### 4.3 Zatížení hlukem

- Určitému zatížení hlukem nelze u tohoto stroje zabránit. Hlučné práce provádějte v doporučených a určených dobách.
- Dodržujte event. doby klidu a pracovní dobu omezte na minimum.
- Ke své osobní ochraně a k ochraně v blízkosti se nacházejících osob noste vhodnou ochranu sluchu.
- Národní anebo místní předpisy mohou omezovat používání přístroje v určitých dnech/hodinách.

#### 4.4 Bezpečnostní pokyny k akumulátoru a nabíječce

Dodržujte bezpečnostní pokyny k akumulátoru a nabíječce uvedené v samostatných návodech k použití.

Viz:

- Návod k použití 443130: Akumulátory
- Návod k použití 443131: Nabíječky

### 5 MONTÁŽ

**⚠ VÝSTRAHA! Nebezpečí v důsledku neúplné montáže!** Provoz neúplně smontovaného přístroje může přivodit těžká poranění a poškození přístroje.

- Přístroj provozujte pouze tehdy, když je kompletně smontovaný!
- Akumulátor vložte do přístroje tehdy, když je kompletně smontovaný!
- Vyzkoušejte všechna bezpečnostní a ochranná zařízení, zda jsou k dispozici a jsou funkční!

#### 5.1 Sestavení foukacích trubek (02)

1. Horní foukací trubku (02/1) vyrovnejte ke spodní foukací trubce (02/2) následovně:
  - Vačka (02/3) horní foukací trubky a otvor (02/4) spodní foukací trubky musí stát proti sobě.
2. Horní a spodní foukací trubku zasuňte tak daleko (02/a), až vačka zaskočí do otvoru.

#### 5.2 Nasunutí foukací trubky na foukač listí (03)

1. Foukací trubku (03/1) vyrovnejte k hrdlu (03/2) foukače listí tak, aby podélná drážka (03/3) a vačka (03/4) stály proti sobě.
2. Foukací trubku nasuňte na hrdlo až na doraz (03/a).
3. Foukací trubku otočte o 90° (03/b), až vačka zaskočí.

### 6 UVEDENÍ DO PROVOZU

#### 6.1 Nabíjení akumulátoru

Respektujte teplotní rozmezí pro nabíjecí provoz, viz Technické údaje.

**⚠ UPOZORNĚNÍ** Dbejte na detailní informace separátních návodů k provozu k akumulátoru a nabíječce:

- Návod k použití 443130: Akumulátory
- Návod k použití 443131: Nabíječky

## 6.2 Zasunutí a vytažení akumulátoru (04, 05)

**POZOR! Riziko poškození akumulátoru.** Pokud necháte-li akumulátor po použití v přístroji, může to vést k poškození akumulátoru.

- Bezprostředně po použití vytáhněte akumulátor a uložte ho tak, aby byl chráněn před mrazem.
- Akumulátor vložte do přístroje bezprostředně před začátkem práce.

### Zasunutí akumulátoru

1. Akumulátor (04/1) shora nasuňte (04/a) na vodící lištu akumulátoru (04/2), až zaskočí.

### Vytažení akumulátoru

1. Stiskněte odblokovací tlačítko (05/1) na akumulátoru (05/2) a držte je stisknuté.
2. Vytáhněte akumulátor (05/a).

## 7 OBSLUHA

**⚠ VÝSTRAHA! Nebezpečí poranění uvolňujícími se díly stroje.** Díly stroje uvolněné během provozu mohou vést k těžkým poraněním.

- Před zapnutím přístroje zkontrolujte, zda jsou všechny části zařízení pevně nasazeny.

### 7.1 Zapnutí a vypnutí stroje (06, 07)

**⚠ OPATRNĚ! Nebezpečí úrazu a věcných škod.** Proudem vzduchu a vyfukovaným materiálem mohou být zraněny nebo znečištěny osoby nebo zvířata.

- Bezpodmínečně dbejte na to, aby proud vzduchu a vyfukovaný materiál neomezoval osoby nebo zvířata a nemohl poškodit předměty.
- Věnujte pozornost směru větru.

**⚠ UPOZORNĚNÍ** Nepracujte nikdy proti větru, abyste nezašpinili osoby stojící za Vámi.

### Zapnutí stroje

1. Zaujměte bezpečný postoj.
2. Stiskněte spínač/vypínač (07/1).

### Zvýšení rychlosti vyfukování

1. Stiskněte Turbo tlačítko (06/1) a držte jej stisknuté. Přístroj fouká silněji.
2. Uvolněte Turbo tlačítko. Přístroj fouká normálně.

### Vypnutí stroje

1. Uvolněte vypínač. Přístroj se vypne.

## 7.2 Kontrola stavu nabití akumulátoru

Ukazatel stavu nabití (01/7) se nachází na ovládacím panelu.

Sestává ze tří segmentů. Segmenty svítí nebo blikají v závislosti na stavu nabití.

Segment	Stav nabití
Svítí 3 segmenty:	Akumulátor je plně nabitý.
Svítí 2 segmenty:	Akumulátor je nabitý z 2/3.
Svítí 1 segment:	Akumulátor je nabitý z 1/3.
Bliká 1 segment:	Akumulátor je téměř vybitý. Přístroj se za chvíli vypne.

## 8 CHOVÁNÍ PŘI PRÁCI A PRACOVNÍ TECHNIKA

- Přístroj lehce skloňte dopředu a pomalu postupujte vpřed.
- Přístrojem pohybujte doprava a doleva, abyste listí odfukovali.
- Při práci přístroj nepřetěžujte.
- Po použití vyjměte akumulátor a zkontrolujte, zda přístroj není poškozený.

## 9 ÚDRŽBA A PÉČE

- Stroj nevystavujte mokru nebo vlhkosti. Přístroj neostříkujte vodou.
- Po každém použití vyjměte akumulátor a zkontrolujte, zda přístroj není poškozený.
- Přístroj v pravidelných intervalech kontrolujte, zda je v řádném stavu.
- U elektrických kontaktů přístroje zkontrolujte korozi, event. je vyčistěte jemným drátěným štětcem a pak je postříkejte kontaktním sprejem.

## 10 POMOC PŘI PORUCHÁCH

**⚠ OPATRNĚ! Nebezpečí zranění.** Ostrohrané a pohybující se části strojů mohou vést k poranění.

- Při údržbě, ošetřování a čištění vždy noste ochranné rukavice!

**UPOZORNĚNÍ** V případě poruch, které nejsou v této tabulce uvedené nebo které nemůžete sami odstranit, se obraťte na náš zákaznický servis.

Porucha	Příčina	Odstranění
<b>Přístroj nefouká.</b>	Ucpaný nástavec.	Vyčistěte nástavec.
	Ucpaná sací mřížka.	Vyčistěte sací mřížku.
<b>Motor neběží.</b>	Akumulátor je vybitý.	Nabijte akumulátor.
	Akumulátor chybí nebo není správně vložen.	Akumulátor správně nasadte.
	Akumulátor je příliš chladný nebo horký.	Nechte akumulátor mírně ohřát nebo vychladnout.
	Spínač/vypínač není nastaven na „Vyp“ a akumulátor byl vyjmutý.	Spínač/vypínač nastavte na „Vyp“ a počkejte 3 sekundy. Potom přístroj zapněte.
<b>Motor běží přerušovaně.</b>	Regulátor rychlosti vzduchu je vadný.	Obraťte se na servisní středisko výrobce.
<b>Přístroj se vypíná.</b>	Jistič motoru vypnul.	Počkejte, dokud ochranný spínač motoru přístroj opět nezapne.
	Větrací štěrbiná je znečištěná.	Vyčistěte stroj.
<b>Provozní doba s akumulátorem se podstatně zkracuje.</b>	Akumulátor je vybitý, protože nebyl delší dobu používán.	Nabijte akumulátor.
	Životnost akumulátoru skončila.	Vyměňte akumulátor. Používejte pouze originální příslušenství od výrobce.
<b>Akumulátor není možné nabít.</b>	Kontakty akumulátoru jsou znečištěné.	Obraťte se na servisní středisko výrobce.
	Akumulátor nebo nabíječka vykazují vadu.	Objednejte náhradní díly. Obraťte se na servisní středisko výrobce.
	Akumulátor je příliš horký.	Nechte akumulátor vychladnout.

## 11 PŘEPRAVA

Přepravu provádějte podle následujících opatření:

1. Vypněte stroj.
2. Z přístroje vyjměte akumulátor.
3. Akumulátor předpisově zabalte (viz dále).

### Akumulátor „B125 Li“ (obj. číslo 113896)

**UPOZORNĚNÍ** Jmenovitá energie v akumulátoru činí více než 100 Wh! Proto dbejte na následující pokyny k přepravě!

Obsažený lithium-iontový akumulátor podléhá předpisům pro nebezpečné náklady, ale může být však přepravován za jednodušších podmínek:

- Díky privátním uživatelům může být akumulátor bez jakýchkoli dalších požadavků přepravován po silnici, jestliže jej uživatel zabalí podle pravidel maloobchodu a přeprava slouží k privátním účelům.
- Komerční uživatelé, kteří provádí přepravu ve spojení s hlavní činností (např. dodávky z a ke stavenišťům nebo předváděcím akcím), mohou rovněž využívat toto zjednodušení.

V obou shora uvedených případech musí být nutně učiněna předběžná opatření k zamezení uvolnění obsahu. V dalších případech musí být bezpodmínečně dodržovány předpisy zákona o nebezpečném zboží! Při nedodržování odesílateli a event. i dopravci hrozí velké pokuty.

### Další pokyny k přepravě a odeslání

- Lithiové akumulátory přepravujte, resp. zasílejte pouze v nepoškozeném stavu.
- K přepravě akumulátoru používejte výhradně jen originální kartony nebo kartony vhodné pro nebezpečné zboží (není potřebné u akumulátorů se jmenovitou energií menší než 100 Wh).
- Zalepte otevřené akumulátorové kontakty, abyste zabránili zkratu.
- Akumulátor uvnitř obalu zajistěte před posunutím, aby se zabránilo poškození akumulátoru.
- Při přepravě, popř. odeslání zajistěte správné označení a dokumentaci zásilky (např. balíkovou službou nebo přepravní společností).
- Předem se informujte, zda je možná přeprava zvoleným kurýrem, a označte zásilku.

Doporučujeme vám obrátit se na odborníka na nebezpečné zboží k přípravě zásilky. Dbejte na eventuální další národní předpisy.

## 12 SKLADOVÁNÍ

### 12.1 Skladování přístroje

Po každém použití stroj pořádně vyčistěte a, jsou-li k dispozici, umístěte všechny ochranné kryty. Přístroj uchovávejte na suchém, uzamykatelném místě a mimo dosah dětí.

Před přestávkami delšími než 30 dní proveďte následující práce:

- Stroj důkladně vyčistěte a uschovejte v suché místnosti.

### 12.2 Skladování akumulátoru a nabíječky

**F UPOZORNĚNÍ** Dbejte na detailní informace separátních návodů k provozu k akumulátorům a nabíječce.

## 13 LIKVIDACE

### pokyny k zákonu o elektrických a elektronických zařízeních (ElektroG)



- Elektrická a elektronická zařízení nepatří do domácího odpadu, ale odvázejí se k roztřídění, příp. k ekologické likvidaci!

- Staré baterie nebo akumulátory, které nejsou zabudovány do stroje pevně, je nezbytné před odevzdáním vyjmout! Jejich likvidace se řídí zákonem o bateriích.
- Vlastník, příp. uživatel elektrických a elektronických zařízení mají zákonnou povinnost je po použití vrátit.
- Konečný uživatel má vlastní odpovědnost za smazání svých osobních dat na likvidovaném starém stroji!

Symbol přeškrtnutého kontejneru na odpadky znamená, že se elektrická a elektronická zařízení nesmí likvidovat prostřednictvím komunálního odpadu.

Elektrická a elektronická zařízení lze bezplatně odevzdat na následujících místech:

- Veřejnoprávní sběrné nebo likvidační stanice (např. komunální sběrné dvory)
- Prodejny elektrospotřebičů (stále a online), pokud má obchodník povinnost zpětného odběru, anebo ho nabízí dobrovolně.

Tato prohlášení platí pouze pro zařízení, která jsou instalována a prodávána v zemích Evropské unie a podléhají evropské právní směrnici 2012/19/EU. V zemích mimo Evropskou unii mohou platit odlišná ustanovení o likvidaci elektrických a elektronických zařízení.

### Pokyny k zákonu o likvidaci baterií (BattG)



- Staré baterie a akumulátory nepatří do domácího odpadu, ale odvázejí se k roztřídění, příp. k ekologické likvidaci!
- Kvůli bezpečnému vyjmutí baterií nebo akumulátorů z elektropřístroje a pro informace o jeho typu, resp. o chemickém systému dbejte na následující údaje v návodu na použití, příp. montážním návodu.
- Vlastník, příp. uživatel baterií nebo akumulátorů mají zákonnou povinnost je po použití vrátit. Odevzdávání se omezuje na běžné množství v domácnosti.

Staré baterie mohou obsahovat škodliviny nebo těžké kovy, které mohou poškozovat životní pro-

středí a zdraví. Zužitkování starých baterií a využití v nich obsažených zdrojů přispívá k ochraně obou těchto důležitých statků.

Symbol přeškrtnutého kontejneru na odpady znamená, že se baterie a akumulátory nesmí likvidovat prostřednictvím komunálního odpadu.

Pokud se pod odpadkovým kontejnerem nacházejí nadto znaky Hg, Cd nebo Pb, označuje se tím následující:

- Hg: Baterie obsahuje víc než 0,0005 % rtuti
- Cd: Baterie obsahuje víc než 0,002 % kadmia
- Pb: Baterie obsahuje víc než 0,004 % olova

Baterie a akumulátory lze bezplatně odevzdat na následujících místech:

- Veřejnoprávní sběrné nebo likvidační stanice (např. komunální sběrné dvory)
- Prodejní místa baterií a akumulátorů

- Ve sběrných zařízeních společného systému odběru použitých baterií a nepotřebných zařízení

- Ve sběrných zařízeních výrobce (pokud je členem společného systému zpětného odběru)

Tato prohlášení platí pouze pro baterie a akumulátory, které se prodávají v zemích Evropské unie a podléhají evropské právní směrnici 2006/66/ES. V zemích mimo Evropskou unii mohou platit odlišná ustanovení o likvidaci baterií a akumulátorů.

## 14 ZÁKAZNICKÝ SERVIS/SERVIS

Máte-li nějaké dotazy k záruce, opravě nebo náhradním dílům, obraťte se prosím na nejbližší servis AL-KO. Najdete je na internetu pod následující adresou:

[www.al-ko.com/service-contacts](http://www.al-ko.com/service-contacts)

## 15 ZÁRUKA

Případné vady na materiálu či výrobní závady na výrobku odstraníme během zákonné lhůty pro reklamaci nedostatků, a to dle našeho uvážení buď opravou, nebo dodáním náhradního výrobku. Lhůta pro reklamaci nedostatků se řídí právními ustanoveními země, ve které byl výrobek zakoupen.

Naše záruka platí jen v následujících případech:

- Dodržujte tento návod k obsluze
- Řádné zacházení
- Použití originálních náhradních dílů

Záruka zaniká v následujících případech:

- Svévolné pokusy o opravu
- Svévolné technické změny
- Používání v rozporu s určeným účelem



Ze záruky jsou vyloučeny:

- Škody na laku, které jsou způsobeny normálním opotřebením.
- Opotřebované díly, které jsou na kartě náhradních dílů xxxxxx (x) označeny rámečkem.

Záruční doba začíná dnem nákupu prvním koncovým uživatelem. Rozhodující je datum na nákupním dokladu. S tímto záručním listem a originálem nákupního dokladu se obraťte na svého prodejce nebo nejbližší autorizovaný servis pro zákazníky. Zákonné nároky kupujícího na reklamaci nedostatků vůči prodávajícímu zůstávají tímto prohlášením nedotčeny.

## PREKLAD ORIGINÁLNEHO NÁVODU NA POUŽITIE

### Obsah

1	Špeciálne bezpečnostné pokyny .....	114	12	Skladovanie .....	121				
2	O tomto návode na obsluhu .....	114	12.1	Skladovanie prístroja .....	121				
2.1	Symbole na titulnej strane .....	114	12.2	Uskladnenie akumulátora a nabíjačky	121				
2.2	Vysvetlenie symbolov a signálne slová .....	115	13	Likvidácia .....	121				
3	Popis výrobku .....	115	14	Zákaznícky servis .....	122				
3.1	Používanie na určený účel .....	115	15	Záruka .....	123				
3.2	Možné predvídateľné chybné použitie	115	<b>1 ŠPECIÁLNE BEZPEČNOSTNÉ POKYNY</b>						
3.3	Zvyšné nebezpečenstvo .....	115	Toto zariadenie môžu používať deti od 8 rokov a okrem nich aj osoby so zníženými fyzickými, zmyslovými alebo rozumovými schopnosťami alebo nedostatkom skúseností a vedomostí, ak sú pod dozorom alebo boli poučení o bezpečnom používaní zariadenia a rozumejú z toho vyplývajúcejmu nebezpečenstvu. Deti sa s prístrojom nesmú hrať. Čistenie a údržbu nesmú vykonávať deti bez dozoru.						
3.4	Bezpečnostné a ochranné zariadenia	115	Osoby s veľmi silnými a komplexnými obmedzeniami môžu mať požiadavky, ktoré prekračujú tu popísané pokyny.						
3.5	Symbole na zariadenie .....	116	<b>2 O TOMTO NÁVODE NA OBSLUHU</b>						
3.6	Prehľad výrobku (01) .....	116	<ul style="list-style-type: none"> <li>U nemeckej verzii sa jedná o originálny návod na použitie. Všetky ostatné jazykové verzie sú preklady originálneho návodu na použitie.</li> <li>Návod na obsluhu si uschovajte vždy tak, aby ste si ho mohli prečítať, keď budete potrebovať nejakú informáciu k zariadeniu.</li> <li>Zariadenie postupujte ďalším osobám len spolu s týmto návodom na obsluhu.</li> <li>Prečítajte si a dbajte na bezpečnostné a výstražné pokyny v tomto návode na použitie.</li> </ul>						
3.7	Rozsah dodávky .....	116	<b>2.1 Symboly na titulnej strane</b>						
4	Bezpečnostné pokyny .....	116	<table border="1"> <thead> <tr> <th>Symbol</th> <th>Význam</th> </tr> </thead> <tbody> <tr> <td></td> <td>Je bezpodmienečne potrebné, aby ste si pred uvedením zariadenia do prevádzky starostlivo prečítali tento návod na použitie. Je to predpoklad pre bezpečnú prácu a bezporuchové zaobchádzanie.</td> </tr> </tbody> </table>			Symbol	Význam		Je bezpodmienečne potrebné, aby ste si pred uvedením zariadenia do prevádzky starostlivo prečítali tento návod na použitie. Je to predpoklad pre bezpečnú prácu a bezporuchové zaobchádzanie.
Symbol	Význam								
	Je bezpodmienečne potrebné, aby ste si pred uvedením zariadenia do prevádzky starostlivo prečítali tento návod na použitie. Je to predpoklad pre bezpečnú prácu a bezporuchové zaobchádzanie.								
4.1	Bezpečnostné pokyny pre fúkač na lístie .....	116							
4.2	Vibračné zaťaženie .....	118							
4.3	Zaťaženie hlukom .....	118							
4.4	Bezpečnostné upozornenia pre akumulátor a nabíjačku .....	118							
5	Montáž .....	118							
5.1	Spojenie fúkačích rúr (02) .....	119							
5.2	Nasadenie fúkačej rúry na fúkač lístia (03) .....	119							
6	Uvedenie do prevádzky .....	119							
6.1	Nabíjanie akumulátora .....	119							
6.2	Zasunutie a vytiahnutie akumulátora (04, 05) .....	119							
7	Obsluha .....	119							
7.1	Zapnutie a vypnutie prístroja (06, 07) .....	119							
7.2	Kontrola stavu nabitia akumulátora .....	119							
8	Správanie pri práci a technika práce .....	120							
9	Údržba a starostlivosť .....	120							
10	Pomoc pri poruchách .....	120							
11	Preprava .....	121							

Symbol	Význam
	Návod na použitie
	Lítium-iónové batérie likvidujte opatrne! Dodržiavajte najmä pokyny pre dopravu, skladovanie a likvidáciu v tejto príručke!

## 2.2 Vysvetlenie symbolov a signálne slová

**⚠ NEBEZPEČENSTVO!** Upozornenie na bezprostredne hroziacu nebezpečnú situáciu, ktorá má – v prípade, že sa jej nepredídete – za následok smrť alebo ťažké zranenie.

**⚠ VAROVANIE!** Upozornenie na potenciálne hroziacu nebezpečnú situáciu, ktorá by mohla mať – v prípade, že sa jej nepredídete – za následok smrť alebo ťažké zranenie.

**⚠ POZOR!** Upozornenie na potenciálne hroziacu nebezpečnú situáciu, ktorá by mohla mať – v prípade, že sa jej nepredídete – za následok ľahké alebo stredne ťažké zranenie.

**POZOR!** Upozornenie na situáciu, ktorá by mohla mať – v prípade, že sa jej nepredídete – za následok vecné škody.

**ℹ UPOZORNENIE** Špeciálne pokyny pre lepšiu zrozumiteľnosť a zaobchádzanie.

## 3 POPIS VÝROBKU

Tento návod na prevádzku popisuje ručný akumulátorový fúkač na lístie.

Prístroj smie byť používaný len s lítiovo-iónovými akumulátormi a nabíjačkami uvedenými v technických údajoch. Ďalšie informácie o akumulátorech a nabíjačkách nájdete v samostatných návodoch:

- návod na obsluhu 443130: akumulátory
- návod na obsluhu 443131: nabíjačka

**POZOR! Nebezpečenstvo poškodenia prístroja a akumulátora.** Ak sa prístroj prevádzkuje s nevhodnými akumulátormi, môže dojsť k poškodeniu prístroja a akumulátora.

- Prístroj prevádzkujte len s predpísanými akumulátormi.

### 3.1 Používanie na určený účel

Akumulátorový fúkač na lístie je koncipovaný pre súkromné použitie. Je použiteľný pre:

- odľukovanie a sfukovanie lístia, trávy, nečistoty a odpadkov.

Pracovať so zariadením sa smie len vtedy, keď je úplne zmontovaný.

Tento prístroj je určený výlučne na použitie v súkromnej oblasti. Akékoľvek iné použitie, ako aj neodovolená prestavba alebo úprava je v rozpore s určením a ich následkom je vylúčenie záruky, ako aj strata zhody a odmietnutie akejkoľvek zodpovednosti výrobcu za škody spôsobené používateľovi alebo tretím osobám.

### 3.2 Možné predvídateľné chybné použitie

Prístroj nie je koncipovaný na komerčné používanie vo verejných parkoch a športových areáloch, ako ani na používanie v poľnohospodárstve a lesníctve.

### 3.3 Zvyšné nebezpečenstvo

Aj pri správnom používaní prístroja vždy zostáva určité zvyškové riziko, ktoré sa nedá vylúčiť. Z druhu a konštrukcie prístroja môžu podľa spôsobu použitia vyplývať nasledujúce potenciálne nebezpečenstvá:

- Odhodenie skoseného materiálu, zeminy a malých kameňov.
- Vdychovanie častíc narezaného materiálu, ak sa nenosí ochrana dychu.
- Poškodenie sluchu, ak sa nenosí ochrana sluchu.

### 3.4 Bezpečnostné a ochranné zariadenia

**⚠ VAROVANIE! Nebezpečenstvo zranenia.** Chybné a mimo prevádzku uvedené bezpečnostné a ochranné zariadenia môžu viesť k vážnym zraneniam.

- Nechajte chybné bezpečnostné a ochranné zariadenia opraviť.
- Tieto bezpečnostné a ochranné zariadenia nikdy neodstavujte mimo prevádzku.

### 3.5 Symboly na zariadenie

Symbol	Význam
	Buďte mimoriadne opatrní pri manipulácii! Pred uvedením do prevádzky si prečítajte návod na použitie!
	
	Noste ochranu očí a sluchu!
	Nebezpečenstvo v dôsledku vyvrátených predmetov! Tretie osoby nepúšťajte do nebezpečnej oblasti!
	
	Pred údržbou si prečítajte návod na prevádzku.
	Prístroj chráňte pred dažďom a vlhkosťou!
	Nezasahujte do ventilátora!
	Nebezpečenstvo v dôsledku otáčajúcich sa konštrukčných dielov

### 3.6 Prehľad výrobku (01)

Č.	Konštrukčná časť
1	Rukoväť
2	Vypínač
3	Ovládací panel s nasledujúcimi prvkami:
4	■ Zobrazenie stavu nabitia
5	■ Turbo tlačidlo
6	Horná fúkacia rúra

Č.	Konštrukčná časť
7	Spodná fúkacia rúra
8	Návod na použitie
9	Akumulátor*
10	Nabíjačka*

\* Nie je súčasťou balenia, ale môže byť objednané pod nasledujúcimi číslami položiek: pozri technické údaje.

### 3.7 Rozsah dodávky

Rozsah dodávky zahŕňa tu uvedené položky. Skontrolujte, či balenie obsahuje všetky tieto položky:

Č.	Konštrukčná časť
1	Akumulátorový fúkač na lístie
2	Horná fúkacia rúra
3	Spodná fúkacia rúra
4	Návod na použitie

**H UPOZORNENIE** Akumulátor a nabíjačka nie sú súčasťou dodávky a preto musia byť zakúpené zvlášť.

## 4 BEZPEČNOSTNÉ POKYNY

### 4.1 Bezpečnostné pokyny pre fúkač na lístie

#### Obsluha

- Pozorne si prečítajte tieto bezpečnostné pokyny. Oboznámte sa s ovládacími a nastavovacími prvkami a s používaním prístroja na určený účel.
- Nikdy nedovoľte toto zariadenie používať deťom alebo ľuďom, ktorí nie sú oboznámení s týmito pokynmi. Je možné, že národné predpisy obmedzujú vek obsluhy.
- Používateľ je zodpovedný za nehody s inými osobami a ich vlastníctvom.
- Zariadenie neobsluhujte pod vplyvom alkoholu, drog alebo liekov.

#### Príprava

- Počas prevádzky prístroja noste chrániče sluchu a ochranné okuliare.
- Počas prevádzky prístroja noste vždy pevnú obuv a dlhé nohavice. Stroj nikdy neprevádzkujte bosý alebo v ľahkých sandáloch. Vyhybajte sa noseniu voľného odevu alebo odevu s visiacimi šnúrami alebo kravatou.

- Nenoste voľne visiace šaty alebo šperky, ktoré by mohli byť vtiahnuté do nasávacieho otvoru. Dlhé vlasy udržiavajte v dostatočnej vzdialenosti od nasávacieho otvoru.
- Prístroj používajte iba v odporúčanej polohe a iba na pevnom podklade.
- Prístroj nepoužívajte na spevnených alebo štrkových povrchoch, kde by vyhodенý materiál mohol spôsobiť zranenie.
- Pred zapnutím prístroja vždy skontrolujte, či sú všetky skrutky, matice, čapy a iné upevňovacie prvky dobre upevnené a či sú ochranné prvky a ochranné mreže na svojom mieste.
  - Poškodené ochranné prvky a kryty je potrebné vymeniť, chýbajúce ochranné zariadenia a kryty je potrebné správne nasaďiť.
  - Ošúchané alebo poškodené nálepky musia byť vymenené.
- Nikdy neuvádzajte prístroj do prevádzky, zatiaľ čo sa v bezprostrednej blízkosti zdržiavajú osoby, hlavne deti alebo domáce zvieratá.
- Pred začiatkom práce odstráňte z pracovného priestoru nebezpečné predmety, napr. kónary, kusy skla a kovu, kamene.

### Prevádzka

- Prístroj používajte iba pri dennom svetle alebo pri dobrom umelom osvetlení. S prístrojom nepracujte v prípade nepriaznivých poveternostných podmienok, hlavne v prípade búrky.
- Pri práci sa pohybujte opatrne a pomaly. Neponáhľajte sa. Dávajte pozor na prekážky.
- Práce na svahu:
  - Nikdy nepracujte na klzkom alebo šmykľavom svahu.
  - Vždy dbajte na bezpečné postavenie.
  - Listie fúkajte vždy blízko pri zemi.
  - Nikdy nepracujte smerom hore.
- Vypnite prístroj:
  - keď ho prepravujete,
  - keď ho presúvate na plochu alebo z plochy, ktorá má byť obrábaná,
  - pred križovaním štrkovitých ciest.
- Zapnuté zariadenie nekladte na štrk.
- Rúru fúkača nikdy nesmerujte na ľudí alebo zvieratá v okolí.
- Nikdy neodfukujte odpadky na ľudí v okolí alebo domáce zvieratá.
- Stroj nikdy nepoužívajte s poškodenými ochrannými prvkami či ochrannými mrežami alebo bez namontovaných ochranných prvkov, napr. odrážacieho plechu a/alebo častí na zachytenie trávy.
- Zapnite prístroj podľa návodu na obsluhu a uistite sa, že vaše nohy sú dostatočne ďaleko od vyfukovacieho otvoru.
- Ruky a nohy nezasúvajte pod otáčajúce sa časti.
- Vždy odpojte elektrické napájanie prístroja (t.j. odstráňte vyberateľné akumulátory a baterky), a uistite sa, že sa všetky pohyblivé časti úplne zastavili:
  - vždy predtým než necháte prístroj bez dozoru
  - pred odstránením blokovania alebo upchatia prístroja
  - skôr než prístroj skontrolujete, vyčistíte alebo na ňom vykonáte prácu
  - po kontakte s cudzími predmetmi
  - vždy, keď prístroj začne neobvykle vibrovať
- Hľadajte po kontakte s cudzími predmetmi a cudzími telesami poškodenia na zariadení. Pred opakovaným zapnutím a používaním nechajte poškodený prístroj opraviť.
- Keď prístroj začne neobvykle vibrovať, musí byť okamžite vykonaná kontrola:
  - Hľadajte poškodenia.
  - Poškodené súčiastky nechajte opraviť.
  - Skontrolujte, či na prístroji nie sú uvoľnené časti, a pevne ich dotiahnite.
- Stále zabezpečte, aby vetracie otvory na prístroji neboli upchaté cudzími predmetmi.

### Údržba a skladovanie

- Pri vykonávaní údržbárskych, ošetrovacích a čistiacich prác vždy noste ochranné rukavice.
- Pred začatím údržbových, údržbových, čistiacich prác a opravy odpojte elektrické napájanie prístroja (t.j. aktivujte prípadné zámky proti zapnutiu, odstráňte vyberateľné akumulátory a baterky). Uistite sa, že sa všetky pohyblivé časti úplne zastavili, a nechajte zariadenie vychladnúť.
- S prístrojom manipulujte opatrne a udržiavajte ho čistý.
- Prístroj pravidelne kontrolujte a vykonávajte na ňom údržbu. Opravy prístroja smie vykonávať iba servisné stredisko výrobcu.

- Postarajte sa o to, aby boli všetky matice, čapy a skrutky pevne dotiahnuté a aby bol prístroj v bezpečnom prevádzkovom stave.
- Z bezpečnostných dôvodov vymeňte opotrebované a poškodené časti. Smú sa používať iba náhradné diely a diely príslušenstva odporúčané výrobcom.
- Pred dlhodobým odstavením prístroj nechajte vychladnúť.
- Zabezpečte, aby prístroj, ak sa nepoužíva, nebol prístupný deťom.

## 4.2 Vibračné zaťaženie

**VAROVANIE! Nebezpečenstvo kvôli vibráciám.** Skutočná hodnota vibračnej emisie pri použití prístroja sa môže líšiť od výrobcom uvedenej hodnoty. Pred použitím, resp. počas používania zohľadnite nasledujúce ovplyvňujúce faktory:

- Je prístroj použitý v súlade s jeho určením?
- Narába sa s materiálom správnym spôsobom?
- Je prístroj v riadnom prevádzkovom stave?
- V prípade nesprávneho použitia a údržby sa môže zvýšiť hlučnosť a vibrácia prístroja. To vedie k poškodeniu zdravia. V tomto prípade prístroj okamžite vypnite a nechajte ho opraviť v autorizovanom servise.
- Stupeň vibračného zaťaženia závisí od vykonávanej práce, resp. použitia prístroja. Odhadnite toto zaťaženie a zaradte dostatočné pracovné prestávky. Týmto sa podstatne zníži vibračné zaťaženie počas celej pracovnej doby.
- Pri dlhšom používaní je používateľ vystavený vibráciám, čo môže spôsobiť obehové problémy („biele prsty“). Za účelom zníženia tohto rizika noste pracovné rukavice a udržiavajte ruky teplé. Ak zbadáte symptómy „bielych prstov“, okamžite vyhľadajte lekársku pomoc. K týmto symptómom patria: bezcitnosť, strata citlivosti, mravčenie, svrbenie, bolesť, strata sily, zmena farby alebo stavu pokožky. Týmto symptómami sú spravidla postihnuté prsty, dlane alebo tep. Pri nízkych teplotách je nebezpečenstvo väčšie.
- Počas pracovného dňa zaradte dlhšie prestávky, aby ste si odpočinuli od hluku a vibrácií. Prácu naplánujte tak, aby použitie prístrojov so silnými vibráciami bolo rozdelené na viac dní.

- Ak sa počas používania prístroja necítite dobre alebo zbadáte zmenu farby pokožky na rukách, okamžite prerušte prácu. Zaradte dostatočné pracovné prestávky. Bez dostatočných pracovných prestávok môže dôjsť k vibračnému syndrómu dlaní a paží.
- Minimalizujte riziko vystavenia vibráciám. Ošetrte prístroj podľa pokynov návodu na použitie.
- V prípade častého používania prístroja kontaktujte obchodného zástupcu ohľadom zabezpečenia protivibračného príslušenstva (napr. držiaky).
- Vyhýbajte sa používaniu prístroja pri teplotách do 10 °C. V pracovnom pláne určite, ako sa má obmedziť vibračné zaťaženie.

## 4.3 Zaťaženie hlukom

- Pri práci s týmto zariadením sa nedá vyhnúť určitému zaťaženiu hlukom. Hlučné práce vykonávajú v povolených a na to určených obdobiach.
- Dodržiavajte aj prípadné oddychové časy a vykonávanie prác obmedzte na nevyhnutnú dobu.
- V záujme Vašej osobnej ochrany a ochrany osôb, ktoré sa zdržiavajú v blízkosti, sa musí nosiť vhodná ochrana sluchu.
- Národné a/alebo regionálne predpisy môžu používanie prístroja obmedziť na určitý čas.

## 4.4 Bezpečnostné upozornenia pre akumulátor a nabíjačku

Dodržiavajte bezpečnostné pokyny k akumulátoru a nabíjačke v samostatných návodoch na prevádzku.

Pozri:

- návod na obsluhu 443130: akumulátory
- návod na obsluhu 443131: nabíjačky

## 5 MONTÁŽ

**VAROVANIE! Nebezpečenstvá v dôsledku nekompletnej montáže!** Používanie nekompletne zmontovaného zariadenia môže viesť k vážnym zraneniam.

- Zariadenie používajte iba v prípade, že je kompletne zmontované!
- Akumulátor vkladajte do zariadenia iba vtedy, ak je zariadenie kompletne zmontované!
- Pred zapnutím skontrolujte všetky bezpečnostné a ochranné zariadenia, či sú k dispozícii a či sú funkčné!

## 5.1 Spojenie fúkacích rúr (02)

- Hornú fúkaciu rúru (02/1) priložte k spodnej fúkacej rúre (02/2) nasledujúcim spôsobom:
  - Kolík (02/3) hornej fúkacej rúry a otvor (02/4) spodnej fúkacej rúry musia byť v jednej rovine.
- Hornú fúkaciu rúru a spodnú fúkaciu rúru zasuňte do seba (02/a), kým sa kolík nezafixuje v otvore.

## 5.2 Nasadenie fúkacej rúry na fúkač listia (03)

- Priložte fúkaciu rúru (03/1) k nátrubku (03/2) fúkača na listie tak, aby pozdĺžna drážka (03/3) a kolík (03/4) boli proti sebe.
- Fúkaciu rúru zasuňte (03/a) na nátrubok až na doraz.
- Fúkaciu rúru otočte o 90° (03/b), kým sa kolík nezafixuje.

## 6 UVEDENIE DO PREVÁDZKY

### 6.1 Nabíjanie akumulátora

Dodržiujte rozsah teploty pre nabíjanie, pozri technické údaje.

**UPOZORNENIE** Podrobné informácie nájdete v samostatnom návode na obsluhu akumulátora a nabíjačky:

- návod na obsluhu 443130: akumulátory
- návod na obsluhu 443131: nabíjačky

### 6.2 Zasunutie a vyťahnutie akumulátora (04, 05)

**POZOR! Nebezpečenstvo poškodenia akumulátora.** Ak sa akumulátor po použití ponechá v zariadení, môže to spôsobiť poškodenie akumulátora.

- Bezprostredne po použití akumulátora vyberte akumulátor zo zariadenia a uskladnite tak, aby bol chránený pred mrazmi.
- Akumulátor až bezprostredne pred začatím práce vložte do zariadenia.

### Zasunutie akumulátora

- Akumulátor (04/1) nasuňte zhora (04/a) na koľaje akumulátora (04/2), kým sa nezachytí.

### Vybratie akumulátora

- Stlačte a držte stlačené odblokovacie tlačidlo (05/1) na akumulátore (05/2).
- Vyťahnite akumulátor (05/a).

## 7 OBSLUHA

**VAROVANIE!** **Nebezpečenstvo zranenia uvoľnenými dielmi zariadenia.** Diely zariadenia, ktoré sa počas prevádzky uvoľnia, môžu spôsobiť vážne zranenia.

- Pred zapnutím zariadenia skontrolujte, či sú všetky diely zariadenia pevne nasadené.

### 7.1 Zapnutie a vypnutie prístroja (06, 07)

**POZOR!** **Nebezpečenstvo zranenia a vecných škôd.** Prúdom vzduchu a odfukovaným materiálom sa môžu zraniť a znečistiť osoby alebo zvieratá.

- Bezpodmienečne dbajte na to, aby prúd vzduchu a odfukovaný materiál nemal vplyv na osoby alebo zvieratá, ako aj predmety.
- Zohľadnite smer vetra.

**UPOZORNENIE** Nikdy nepracujte proti vetru, aby ste sa vy a za vami stojace osoby nezašpinili.

### Zapnutie prístroja

- Zaujmite pevný postoj.
- Stlačte vypínač (07/1).

### Zvýšenie fúkacieho výkonu

- Zatlačte turbo tlačidlo (06/1) a držte ho zatlačené. Prístroj fúka silnejšie.
- Uvoľnite turbo tlačidlo. Prístroj fúka normálne.

### Vypnutie zariadenia

- Pustite vypínač. Prístroj sa zastaví.

### 7.2 Kontrola stavu nabitia akumulátora

Signalizácia stavu nabitia (01/7) sa nachádza na ovládacom paneli.

Pozostáva z troch segmentov. Segmenty svetia alebo blikajú v závislosti od stavu nabitia.

Segment	Stav nabitia
Svetia 3 segmenty:	Akumulátor je plne nabitý.
Svetia 2 segmenty:	Akumulátor je nabitý na 2/3.
Sveti 1 segment:	Akumulátor je nabitý na 1/3.
Bliká 1 segment:	Akumulátor je takmer vybitý. Prístroj sa ojedlho vypne.

## 8 SPRÁVANIE PRI PRÁCI A TECHNICA PRÁCE

- Prístroj jemne nakloňte dopredu, postupujte pomaly.
- Aby ste odfúkli lístie preč, otáčajte prístroj doľava a doprava.
- Zariadenie počas práce nepreťažujte.
- Po použití vyberte akumulátor a skontrolujte poškodenie zariadenia.

## 9 ÚDRŽBA A STAROSTLIVOSŤ

- Prístroj nevystavujte moku alebo vlhkosti. Nestriekajte s vodou.
- Po každom použití vyberte akumulátor a skontrolujte poškodenie zariadenia.
- V pravidelných časových intervaloch kontrolujte riadny stav prístroja.

- Skontrolujte koróziu elektrických kontaktov zariadenia, príp. vyčist'te jemným drôteným štetcom a potom nastriekajte kontaktným sprejom.

## 10 POMOC PRI PORUCHÁCH

**⚠ POZOR! Nebezpečenstvo zranenia.** Ostré a pohybujúce sa diely prístroja môžu spôsobiť zranenia.

- V priebehu údržbárskych, ošetrovacích a čistiacich prác vždy noste ochranné rukavice!

**ℹ UPOZORNENIE** Pri poruchách, ktoré nie sú uvedené v tejto tabuľke alebo ktoré nemôžete odstrániť sami, sa obráťte na náš zákaznícky servis.

Porucha	Príčina	Odstránenie
<b>Zariadenie nefúka.</b>	Nadstavec je upchatý.	Vyčist'te nadstavec.
	Nasávací mriežka je upchatá.	Vyčist'te nasávaciu mriežku.
<b>Motor nebeží.</b>	Akumulátor je vybitý.	Akumulátor nabite.
	Akumulátor chýba alebo nedosadá správne.	Akumulátor nasad'te správne.
	Akumulátor je príliš studený alebo príliš horúci.	Akumulátor nechajte ľahko nahriať alebo vychladnúť.
	Vypínač nie je nastavený na polohu „Vyp“ a akumulátor bol odstránený.	Vypínač nastavte na polohu „Vyp“ a počkajte 3 sekundy. Potom prístroj zapnite.
<b>Motor beží s prerušeniami.</b>	Regulátor rýchlosti vzduchu je chybný.	Vyhľadajte servisné miesto výrobcu.
<b>Motor sa vypne.</b>	Ochranný spínač motora sa vypol.	Počkajte, kým ochranný vypínač motora nezapne opäť prístroj.
	Vetracia drážka znečistená.	Vyčist'te prístroj.
<b>Prevádzková doba akumulátora sa výrazne znížila.</b>	Akumulátor je vybitý, lebo sa dlhší čas nepoužíval.	Akumulátor nabite.
	Životnosť akumulátora uplynula.	Vymeňte akumulátor. Používajte len originálne príslušenstvo od výrobcu.
<b>Akumulátor sa nedá nabiť.</b>	Kontakty akumulátora sú znečistené.	Vyhľadajte servisné miesto výrobcu.
	Akumulátor alebo nabíjačka sú chybné.	Objednajte náhradné diely. Vyhľadajte servisné miesto výrobcu.
	Akumulátor je príliš horúci.	Akumulátor nechajte ochladíť.

## 11 PREPRAVA

Pred prepravou vykonajte nasledujúce opatrenia:

1. Zariadenie vypnite.
2. Akumulátor vyberte z prístroja.
3. Akumulátor zabalte predpísaným spôsobom (pozri nižšie).

### Akumulátor „B125 Li“ (obj. č. 113896)

**H UPOZORNENIE** Menovitá energia akumulátora je viac ako 100 Wh! Preto dodržiavajte nasledovné prepravné pokyny!

Použitý akumulátor Li-Ion podlieha právnym predpisom o nebezpečnom materiáli, môže sa ale pri zjednodušených podmienkach prepravovať:

- Súkromný používateľ môže akumulátor prepravovať po verejných komunikáciách bez nutnosti ďalších opatrení, pokiaľ je správne samostatne zabalený a preprava slúži súkromným účelom.
- Komerční používatelia, ktorí vykonávajú prepravu v spojení s ich hlavnou činnosťou (napr. dodávky zo stavenísk a na staveniská alebo predvádzania), môžu toto zjednodušenie tiež uplatniť.

V oboch vyššie uvedených prípadoch je potrebné nutne uskutočniť opatrenia, aby sa zabránilo uvoľneniu obsahu. V iných prípadoch je potrebné nevyhnutne dodržiavať predpisy o nebezpečnom materiáli! V prípade nedodržania hrozia odosielaťovi a príp. dopravcovi značné pokuty.

### Ďalšie pokyny pre dopravu a odoslanie

- Lítium-iónové akumulátory prepravujte, resp. odosielajte len v nepoškodenom stave!
- Na prepravu akumulátora používajte výlučne originálny kartón alebo vhodný kartón pre nebezpečný materiál (nie je potrebný u akumulátorov s menšou menovitou energiou ako 100 Wh).
- Otvorené kontakty akumulátora zalepte, aby sa zabránilo skratu.
- Akumulátor v rámci balenia zaistíte pred pošmyknutím, aby sa zabránilo poškodeniu akumulátora.
- V priebehu prepravy, resp. odoslania zabezpečte správne označenie a dokumentáciu zásielky (napr. balikovou službou alebo špedíciou).
- Dopredu sa informujte, či je možná preprava zvoleným poskytovateľom a informujte o zásielke.

Odporúčame vám privolať odborníka na nebezpečný materiál pre prípravu zásielky. Dodržiavajte a prípadné ďalšie národné predpisy.

## 12 SKLADOVANIE

### 12.1 Skladovanie prístroja

Po každom použití zariadenie dôkladne vyčistite a – v prípade potreby – nasadte všetky ochranné kryty. Prístroj skladujte na suchom, uzamykateľnom mieste, mimo dosahu detí.

Pri prestávkach v používaní, ktoré trvajú viac ako 30 dní, vykonajte nasledujúce práce:

- Zariadenie dôkladne vyčistite a skladujte na suchom mieste.

### 12.2 Uskladnenie akumulátora a nabíjačky

**H UPOZORNENIE** Podrobné informácie nájdete v samostatných návodoch na prevádzku akumulátora a nabíjačky.

## 13 LIKVIDÁCIA

### Pokyny k zákonu o elektrických a elektronických prístrojoch (ElektroG)



- Elektrické a elektronické staré zariadenia nepatria do domového odpadu, ale je potrebné ich likvidovať samostatne!

- Staré batérie alebo akumulátory, ktoré nie sú pevne zabudované v starom prístroji, sa musia pred odovzdaním na likvidáciu vybrať! Ich likvidácia je regulovaná zákonom o batériách.
- Majitelia, resp. používatelia elektrických a elektronických prístrojov sú povinní po ich použití odovzdať ich na recykláciu.
- Koncový používateľ je sám zodpovedný za vymazanie údajov o svojej osobe z likvidovaného starého prístroja!

Symbol prečiarknutého smetiska znamená, že elektrické a elektronické prístroje sa nesmú likvidovať do domového odpadu.

Elektrické a elektronické prístroje bezodplatne odovzdajte na nasledovných miestach:

- verejné miesta likvidácie, resp. zberu s oprávnením (napr. komunálne stavebné dvory)
- predajné miesta elektrických prístrojov (statické a online), pokiaľ sú obchodníci povinní prevziať prístroj alebo ho z vlastnej vôle ponúknuť.

Tieto nariadenia platia len pre prístroje, ktoré boli inštalované a predané v krajinách Európskej Únie a ktoré podliehajú Európskej smernici 2012/19/

EÚ. V krajinách mimo Európskej únie môžu pre likvidáciu elektrických a elektronických starých zariadení platiť odlišné predpisy.

### Pokyny k zákonu o batériách (BattG)



- Staré batérie a akumulátory nepatria do domového odpadu, ale je potrebné ich likvidovať samostatne!
- Pre bezpečné odobratie batérií alebo akumulátorov z elektrického prístroja a za informácie o ich type, resp. chemickom systéme, dodržujte, prosím, ďalšie údaje v rámci návodu na obsluhu, resp. montáž.
- Majitelia, resp. používatelia batérií a akumulátorov sú povinní po ich použití odovzdať ich na recykláciu. Prevzatie sa obmedzuje na odovzdanie obvyklého množstva pre domácnosť.

Staré batérie môžu obsahovať škodlivé látky alebo ťažké kovy, ktoré by mohli spôsobiť škody na životnom prostredí a zdraví. Zhodnotenie starých batérií a využitie v nich obsiahnutých zdrojov prispieva k ochrane týchto oboch dôležitých materiálov.

Symbol prečiarknutého smetiska znamená, že sa batérie a akumulátory nesmú likvidovať do domového odpadu.

Ak sa okrem toho pod smetiskom nachádza značka Hg, Cd alebo Pb, znamená to nasledovné:

- Hg: Batéria obsahuje viac ako 0,0005 % ortute
- Cd: Batéria obsahuje viac ako 0,002 % kadmia
- Pb: Batéria obsahuje viac ako 0,004 % olova

Akumulátory a batérie bezodplatne odovzdajte na nasledovných miestach:

- verejné miesta likvidácie, resp. zberu s oprávnením (napr. komunálne stavebné dvory)
- Miesta likvidácie batérií a akumulátorov
- Zberné miesta tzv. spoločného systému spätného odberu starých spotrebičov a batérií.
- Zberné miesto u výrobcu (v prípade, že nie je členom spoločného systému spätného odberu).

Tieto nariadenia platia len pre akumulátory a batérie, ktoré boli predané v krajinách Európskej Únie a ktoré podliehajú Európskej smernici 2006/66/ES. V krajinách mimo Európskej Únie môžu pre likvidáciu akumulátorov a batérií platiť odlišné predpisy.

## 14 ZÁKAZNÍCKY SERVIS

V prípade otázok k záruke, oprave alebo náhradným dielom sa obráťte, prosím, na najbližší servis AL-KO. Tento nájdete na internete na nasledovnej adrese:

[www.al-ko.com/service-contacts](http://www.al-ko.com/service-contacts)

## 15 ZÁRUKA

Prípadné chyby materiálu alebo výrobné chyby na zariadení odstránime počas zákonnej premlčacej lehoty pre nárok na náhradu škody podľa nášho výberu opravou alebo výmenou. Premlčacia lehota sa určuje vždy podľa právnych predpisov krajiny, v ktorej bolo zariadenie zakúpené.

Nárok na uplatnenie záruky akceptujeme len pri:

- dodržiavate pokyny tohto návodu na použitie.
- odbornom zaobchádzaní so zariadením
- používaní originálnych náhradných dielov

Nárok na uplatnenie záruky zaniká ak:

- sa svojvoľne pokúšate o opravu
- svojvoľne vykonáte na zariadení technické zmeny
- používate zariadenie v rozpore s určením

Zo záruky sú vylúčené:

- poškodenia laku, ktoré vyplývajú z normálneho opotrebovania
- diely podliehajúce opotrebeniu, ktoré sú na karte náhradných dielov označené rámčekom

xxxxxx (x)

Záručná doba začína plynúť odo dňa zakúpenia zariadenia prvým koncovým odberateľom. Rozhodujúci je dátum na doklade o zakúpení zariadenia. S týmto vyhlásením o záruke a s originálnym dokladom o zakúpení zariadenia sa obráťte na svojho predajcu alebo na najbližší autorizovaný zákaznícky servis. Záonné nároky kupujúceho voči predávajúcemu vyplývajúce z chýb výrobku zostávajú týmto vyhlásením nedotknuté.

## AZ EREDETI KEZELÉSI ÚTMUTATÓ FORDÍTÁSA

### Tartalomjegyzék

1	Külön biztonsági utasítások .....	124	12	Tárolás .....	131
2	Ehhez a kezelési útmutatóhoz .....	124	12.1	A gép tárolása .....	131
2.1	A címlapon található szimbólumok.....	125	12.2	Az akkumulátor és a töltőkészülék tárolása .....	132
2.2	Jelmagyarázatok és jelzőszavak.....	125	13	Ártalmatlanítás .....	132
3	Termékleírás .....	125	14	Ügyfélszolgálat/Szerviz .....	133
3.1	Rendeltetésszerű használat .....	125	15	Garancia .....	133
3.2	Lehetséges előre látható hibás használat .....	125			
3.3	Maradék veszélyek .....	125			
3.4	Biztonsági és védőberendezések .....	125			
3.5	A készüléken szereplő szimbólumok .....	126			
3.6	Termékáttekintés (01) .....	126			
3.7	A szállítmány tartalma .....	126			
4	Biztonsági utasítások .....	126			
4.1	Biztonsági utasítások lombfúvókához ..	126			
4.2	Rezgésterhelés .....	128			
4.3	Zajterhelés .....	128			
4.4	Biztonsági utasítások az akkumulátorhoz és a töltőkészülékhez .....	128			
5	Összeszerelés .....	129			
5.1	Fúvócsövek összeszerelése (02).....	129			
5.2	Fúvócső felhelyezése a lombfúvóra (03).....	129			
6	Üzembe helyezés .....	129			
6.1	Akkumulátor feltöltése .....	129			
6.2	Akkumulátor behelyezése és kihúzása (04, 05) .....	129			
7	Kezelés .....	129			
7.1	A készülék be- és kikapcsolása (06, 07).....	129			
7.2	Az akku töltöttségi állapotának ellenőrzése .....	130			
8	Munkamagatartás és munkatechnika .....	130			
9	Karbantartás és ápolás .....	130			
10	Hibaelhárítás .....	130			
11	Szállítás .....	131			

## 1 KÜLÖN BIZTONSÁGI UTASÍTÁSOK



Ezt a készüléket 8 évnél idősebb gyermekek, valamint korlátozott testi-, szellemi- illetve érzékelési képességgel rendelkező vagy az ilyen készülék használatához szükséges gyakorlatnak vagy tudásnak híján lévő személyek csak felügyelet mellett használhatják, illetve ha megtanították nekik a készülék biztonságos használatának módját, és tudják, hogy használat közben milyen veszélyek fenyegetik őket. Gyermekek ne játszanak a készülékkel. Tisztítást és felhasználói karbantartást gyerekek felügyelet nélkül nem végezhetnek.

Súlyosan és összetetten korlátozott képességű személyek az itt ismertetett utasításokból adódóan bizonyos igényekkel rendelkezhetnek.

## 2 EHHEZ A KEZELÉSI ÚTMUTATÓHOZ

- A német változat esetében az eredeti üzemeltetési útmutatóról van szó. Minden más nyelvi változat az eredeti üzemeltetési útmutató fordítása.
- Tárolja mindig úgy ezt a kezelési útmutatót, hogy bármikor beleolvashasson, ha a berendezéssel kapcsolatos információra van szüksége.
- Másik személynek csak ezzel a kezelési útmutatóval együtt adja tovább a készüléket.
- Olvassa el és tartsa be a jelen kezelési útmutató biztonsági tudnivalóit és figyelmeztetéseit.

## 2.1 A címlapon található szimbólumok

Szimbólum	Jelentés
	Üzembe helyezés előtt feltétlenül olvassa el gondosan az kezelési útmutatót. Ez a zavarmentes munkavégzés és a hibamentes kezelés feltétele.
	Üzemeltetési útmutató
	A Li-ion akkumulátorokat kezelje óvatosan! Különösen a jelen útmutató szállításra, tárolásra és ártalmatlanításra vonatkozó utasításait tartsa be!

## 2.2 Jelmagyarázatok és jelzőszavak

**⚠ VESZÉLY!** Olyan veszélyes helyzetet jelez, amely – ha nem kerülik el – halálos vagy súlyos sérüléseket eredményez.

**⚠ FIGYELMEZTETÉS!** Olyan potenciálisan veszélyes helyzetet jelez, amely – ha nem kerülik el – halálos vagy súlyos sérüléseket eredményezhet.

**⚠ VIGYÁZAT!** Olyan potenciálisan veszélyes helyzetet jelez, amely – ha nem kerülik el – kisebb vagy közepesen súlyos sérüléseket eredményezhet.

**FIGYELEM!** Olyan helyzetet jelez, amely – ha nem kerülik el – anyagi károkat eredményezhet.

**ℹ TUDNIVALÓ** Az érthetőséget és a használatot segítő, különleges tudnivalók.

## 3 TERMÉKLEÍRÁS

Ez az üzemeltetési útmutató a kézi akkumulátoros lombfűvót ismerteti.

A készüléket csak a műszaki adatokban meghatározott lítium-ion akkumulátorokkal és töltőkkel szabad használni. Az akkumulátorokkal és töltőkkel kapcsolatos további információkért lásd a külön utasításokat:

- Üzemeltetési útmutató 443130: Akkumulátorok
- Üzemeltetési útmutató 443131: Töltőkészülékek

**FIGYELEM! A készülék és az akkumulátor károsodásának veszélye.** Ha a készüléket nem megfelelő akkumulátorral üzemeltetik, akkor a készülék és az akkumulátor is károsodhat.

- A készüléket csak az előírás szerinti akkumulátorral használja.

### 3.1 Rendeltetésszerű használat

Az akkumulátoros lombfűvó otthoni használatra készült. A következő célokra használható:

- levelek, fű, szennyeződés és piszok szét- és összefűvése.

A készülék csak teljesen összeszerelt állapotban használható.

Ez a gép magáncélú használatra készült. Bármely más felhasználás, valamint az illetéktelen módosítások vagy átépítések nem megfelelő használatnak minősülnek, és a garancia kizárását, valamint a megfelelőség elvesztését és a felhasználónak vagy harmadik feleknek okozott károkért való felelősség elutasítását eredményezik a gyártó részéről.

### 3.2 Lehetséges előre látható hibás használat

A készülék nem alkalmas nyilvános parkokban és sportlétesítményekben történő iparszerű használatra, valamint mező- és erdőgazdaságokban való alkalmazásra sem.

### 3.3 Maradék veszélyek

Még a készülék rendeltetésszerű használata esetén is mindig marad valamennyi ésszerű kockázat, amely nem zárható ki. A készülék fajtájából és szerkezetéből adódóan alkalmazástól függően a következő potenciális veszélyeztetések fordulhatnak elő:

- A levágott növényrészek, föld és kisebb kövek kirepülése.
- Vágási részecskék belélegzése légzőkészülék viselésének elmaradása esetén.
- Halláskárosodás hallásvédő viselésének elmulasztása esetén.

### 3.4 Biztonsági és védőberendezések

**⚠ FIGYELMEZTETÉS! Sérülésveszély.** A sérült és kiiktatott biztonsági és védőberendezések súlyos sérüléseket okozhatnak.

- A sérült biztonsági és védőberendezéseket javíttassa meg.
- A biztonsági és védőberendezéseket soha ne iktassa ki.

### 3.5 A készüléken szereplő szimbólumok

Szimbólum	Jelentés
	A kezeléskor legyen különösen óvatos! Üzembe helyezés előtt olvassa el a kezelési útmutatót!
	
	Viseljen védőszemüveget és hallásvédőt!
 	A kirepülő tárgyak okozta veszély! Más személyeket tartson távol a veszélyzónától!
	Karbantartási munkák előtt olvassa el az üzemeltetési útmutatót.
	A készüléket óvja az esőtől és a nedvességtől!
	Ne nyúljon a ventilátorba!
	Veszély forgó részegységek miatt

### 3.6 Termékáttekintés (01)

Sz.	Alkatrész
1	Fogó
2	Be-/kikapcsoló
3	Kezelőpanel a következőkkel:
4	■ Töltöttség-szint-kijelző
5	■ Turbó gomb
6	Felső fűvócső

Sz.	Alkatrész
7	Alsó fűvócső
8	Üzemeltetési útmutató
9	Akkumulátor*
10	Akkumulátor-töltő*

\* Nem a kiserelés része, azonban a következő cikkszámok alatt megrendelhető: lásd a műszaki adatokat.

### 3.7 A szállítmány tartalma

A szállítmány az alább felsorolt tételeket tartalmazza. Ellenőrizze, hogy minden tétel megvan-e.

Sz.	Alkatrész
1	Akkumulátoros lombfúvó
2	Felső fűvócső
3	Alsó fűvócső
4	Üzemeltetési útmutató

**F TUDNIVALÓ** Az akkumulátor és a töltőkészülék nem része a szállítmánynak, ezeket külön kell megvásárolni.

## 4 BIZTONSÁGI UTASÍTÁSOK

### 4.1 Biztonsági utasítások lombfúvókhoz

#### Kezelő

- Figyelmesen olvassa el ezeket a biztonsági utasításokat. Ismerje meg a kezelő- és szabályozóelemeket és a készülék rendeltetésszerű használatának szabályait.
- Gyerekeknek vagy az ezeket az utasításokat nem ismerő személyeknek soha ne engedje meg a készülék használatát. A helyi előírások esetleg korlátozhatják a kezelő életkorát.
- Más személyeket ért balesetekért és mások tulajdonáért a használó viseli a felelősséget.
- A készüléket ne kezelje alkoholt, drogok vagy gyógyszerek hatása alatt.

#### Előkészítés

- A készülék üzemelése során mindig viseljen fülvédőt és védőszemüveget.
- A készülék használata közben mindig viseljen erős cipőt és hosszú szárú nadrágot. Ne használja a készüléket mezítárb vagy könnyű szandálban. Ne viseljen laza, illetve lógó fűzőkkel ellátott ruhákat és nyakkendőt.

- Ne viseljen szabadon lógó ruhát vagy ékszer, amit a készülék beszívhat a szívónyíláson keresztül. Hosszú haját tartsa távola a szívónyílástól.
- A készüléket csak az ajánlott helyzetben és csak szilárd talajon használja.
- Ne használja a készüléket burkolt vagy kavicsos felületeken, ahol a kidobott anyag sérüléseket okozhat.
- A készülék bekapcsolása előtt mindig ellenőrizze, hogy az összes csavar, anya, csap és egyéb rögzítőelem megfelelően rögzítve van-e, és hogy a védőelemek és védőrácsok a helyükön vannak-e.
  - A sérült védőberendezéseket és burkolatokat ki kell cserélni, a hiányzó védőberendezéseket és -burkolatokat megfelelően fel kell helyezni.
  - Az elkopott vagy sérült matricákat ki kell cserélni.
- Soha ne használja a készüléket, ha más személyek, főként ha gyermekek vagy házi állatok tartózkodnak a közvetlen közelben.
- A munkavégzés előtt távolítsa el a veszélyes tárgyakat a munkaterületről, pl. ágakat, üveg- és fémdarabokat, köveket.

### Működtetés

- Csak napfény vagy megfelelő mesterséges világítás mellett használja a készüléket. Ne dolgozzon a készülékkel rossz időjárási körülmények között, különösen zivatar idején.
- Munka közben óvatosan és lassan mozogjon. Ne fusson. Figyeljen az akadályokra.
- Emelkedőkön végzett munka során:
  - Sohase dolgozzon csúszós dombon vagy lejtőn.
  - Mindig figyeljen arra, hogy biztonságosan álljon.
  - Az avert mindig a talaj közelében fújja.
  - Soha ne dolgozzon lejtőn felfelé.
- Kapcsolja ki a készüléket:
  - a szállításhoz,
  - a megmunkált felületre és felületről való mozgatáskor,
  - kavicsos utak keresztezése előtt.
- A bekapcsolt készüléket ne tegye kavicsos felületre.
- Soha ne irányítsa a fúvócsövet a közelben állókra vagy állatokra.
- A hulladékot soha ne fújja a közelben állók vagy állatok felé.
- Soha ne használja a készüléket sérült védőberendezésekkel vagy védőrácsokkal, ill. védőberendezések, pl. ütközőlemezek és/vagy fűgújtó eszközök nélkül.
- Kapcsolja be a készüléket a kezelési útmutatónak megfelelően, és ügyeljen arra, hogy lábai elég messze legyenek a kifúvónyílástól.
- Soha ne tegye a kezét vagy a lábát forgó alkatrészekre vagy azok alá.
- Mindig szüntesse meg a készülék áramellátását (azaz távolítsa el a kivehető akkumulátorokat vagy elemeket), és győződjön meg arról, hogy minden mozgó alkatrész teljesen leállt:
  - mielőtt a készüléket felügyelet nélkül hagyja
  - a készülékben kialakult elakadások eltömődések megszüntetése előtt
  - a készülék ellenőrzése, tisztítása vagy a vele való munkavégzés előtt
  - Idegen testekkel való érintkezés után
  - ha a készülék szokatlan módon rázkódni kezd
- Keresse meg a veszélyes tárgyakkal és idegen testekkel történt érintkezés után a fűnyíró berendezés esetleges sérüléseit. A készülék újraindítása és az azzal való ismételt munkavégzés előtt javíttassa meg a sérült készüléket.
- Amikor a készülék rendellenesen remegni kezd, alapos ellenőrzést kell végezni:
  - Keressen károsodásokat.
  - A sérült részeket javíttassa meg.
  - Vizsgálja meg, hogy a készülék egyes részei nincsenek-e kilazulva, és húzza meg azokat.
- Mindig győződjön meg arról, hogy a készülék szellőzőnyílásaiban nincsenek idegen testek.

### Gondozás és tárolás

- Karbantartási, ápolási és tisztítási munkák közben mindig viseljen védőkesztyűt.
- Az állapotfenntartó, karbantartási, tisztítási vagy javítási munkák előtt szüntesse meg a készülék áramellátását (azaz működtesse az esetleges bekapcsolás elleni zárat, távolítsa el a kivehető akkumulátorokat vagy elemeket). Győződjön meg arról, hogy minden mozgó alkatrész teljesen leállt, és hagyja kihűlni a készüléket.

- A készüléket óvatosan kezelje, és tartsa tisztán.
- Rendszeresen végezze el a készülék ellenőrzését és karbantartását. A készüléket csak a gyártó szervizében szabad javítani.
- Gondoskodjon arról, hogy az anyák, a csapok és a csavarok szorosan meg legyenek húzva, és hogy a gép biztonságos üzemiállapotban legyen.
- Biztonsági okokból az elhasznált vagy sérült alkatrészeket cserélje ki. Csak a gyártó által ajánlott tartalék és kiegészítő alkatrészeket használjon.
- Hosszabb időre történő leállítás előtt hagyja kihűlni a készüléket.
- Tartsa gyermekek számára elérhetetlen helyen a készüléket, ha nincs használatban.

## 4.2 Rezgésterhelés

### FIGYELMEZTETÉS! Veszély rezgés miatt.

A készülék használata közben a tényleges rezgés kibocsátási érték a gyártó által megadott értéktől eltérhet. Használat előtt, ill. közben vegye figyelembe a következő befolyásoló tényezőket:

- A készüléket rendeltetészerűen használják?
- Az anyag előkészítése a megfelelő módon és formában történik?
- A készülék a szokásos üzemi állapotban található?
- Szakszerűtlen használat és karbantartás miatt a készülék által kibocsátott zaj és a rezgés fokozódhat. Ez egészségkárosodást okoz. Ilyen esetben azonnal kapcsolja ki a készüléket, majd egy hivatalos szervizben javíttassa meg.
- A rezgés miatti terhelés mértéke az elvégzendő munkától, ill. a készülék használatától függ. Mérlegezze a helyzetet és iktasson be megfelelő munkaszüneteket. Ezzel jelentősen csökkenthető a teljes munkaidő alatt kapott rezgés miatti terhelés mértéke.
- A készülék tartós használata esetén a kezelő rezgéseknek van kitéve, ami vérkeringési problémákhoz (az ujjak elfehéredéséhez) vezethet. Ennek a kockázatnak az elkerüléséhez viseljen kesztyűt és tartsa melegen a kezét. Ha az ujjak elfehéredése tapasztalható, azonnal forduljon orvoshoz. A tünetekhez tartoznak: érzéketlenség, az érzékelőképesség elvesztése, bizsergés, viszketés, fájdalom, elgyengülés, a bőr színének vagy állapotának megváltozása. Normál esetben ezek a

tünetek az ujjakat, a kezeket vagy a pulzust érintik. Alacsonyabb hőmérsékleten a veszély fokozódik.

- Iktasson be a munkanapba hosszabb szüneteket, hogy a zajtól és a rezgésektől való regenerálódás lehetséges legyen. A munkát úgy tervezze meg, hogy az erős rezgést keltő készülékek használata több napra legyen eloszva.
- Ha a készülék használata közben a kezéinél kellemetlen érzése lenne vagy a bőre elszíneződne, akkor azonnal szakítsa meg a munkavégzést. Iktasson be megfelelő pihenőket. Megfelelő hosszúságú pihenő nélkül kéz-kar-rezgésszindrómát tapasztalhat.
- Minimalizálja a rezgésekből adódó kockázatot. A készüléket a kezelési útmutatóban található utasítások szerint gondozza.
- Ha a készüléket gyakran használják, lépjen kapcsolatba a szakkereskedővel antivibrációs tartozékok (pl. fogantyúk) beszerzése érdekében.
- Kerülje el a készülékkel 10 °C alatti hőmérsékleteken történő munkavégzést. Egy munkatervben határozza meg, hogy hogyan korlátozható a rezgés okozta terhelés.

## 4.3 Zajterhelés

- A készülék használata közben bizonyos mértékű zajterhelés elkerülhetetlen. Nagy zajjal járó munkákat csak az engedélyezett és erre a célra meghatározott időpontokban végezzen.
- Tartson zajmentes szüneteket és a munka időtartamát csak a legszükségesebb mértékre korlátozza.
- Saját személyes védelme és a közelben tartózkodók védelme érdekében megfelelő hallásvédőt kell viselni.
- A nemzeti és/vagy regionális előírások bizonyos napszakokra korlátozhatják a készülék használatát.

## 4.4 Biztonsági utasítások az akkumulátorhoz és a töltőkészülékhez

Tartsa be az akkumulátorra és a töltőkészülékre vonatkozó biztonsági utasításokat a külön kezelési útmutatókban.

Lásd:

- Üzemeltetési útmutató 443130: Akkumulátorok
- Üzemeltetési útmutató 443131: Töltőkészülékek

## 5 ÖSSZESZERELÉS

**⚠ FIGYELMEZTETÉS!** Veszélyek nem teljes összeszerelés miatt! Egy nem teljesen össze-szerelt gép üzemeltetése súlyos sérülésekhez vezethet.

- A gépet csak teljesen összeszerelt állapot-ban üzemeltesse!
- Az akkut csak akkor tegye be a gépbe, ha a gépet teljesen összeszerelték.
- Bekapcsolás előtt ellenőrizze, hogy az ösz-szes biztonsági és védőberendezés rendel-kezésre áll-e és működőképes-e!

### 5.1 Fúvócsövek összeszerelése (02)

1. Igazítsa a felső fúvócsövet (02/1) az alsó fú-vócsőhöz (02/2) az alábbiak szerint:
  - A felső fúvócső bütykének (02/3) és az alsó fúvócső furatának (02/4) egy vonal-ban kell lennie.
2. Tolja össze (02/a) a felső fúvócsövet és az alsó fúvócsövet, amíg a bütyök nem rete-szelődik a furatban.

### 5.2 Fúvócső felhelyezése a lombfúvóra (03)

1. Igazítsa a fúvócsövet (03/1) a lombfúvó csonkjához (03/2) úgy, hogy a hosszanti ho-rony (03/3) és a bütyök (03/4) egymáshoz il-leszkedjenek.
2. Tolja (03/a) a fúvócsövet a csonkra ütközé-sig.
3. Fordítsa a fúvócsövet 90°-kal (03/b), amíg a bütyök nem reteszeliődik.

## 6 ÜZEMBE HELYEZÉS

### 6.1 Akkumulátor feltöltése

Ügyeljen a töltési üzemmód hőmérsékleti tarto-mányára, lásd a műszaki adatokat.

**H TUDNIVALÓ** Részletes információért olvas-sa el az akkumulátor és a töltő külön kezelési út-mutatóját:

- Üzemeltetési útmutató 443130: Akkumuláto-rok
- Üzemeltetési útmutató 443131: Töltőkészülék-ek

### 6.2 Akkumulátor behelyezése és kihúzása (04, 05)

**FIGYELEM!** Az akkumulátor károsodásának veszélye. Ha használat után az akku a gépben marad, akkor emiatt az akku károsodhat.

- Közvetlenül a használat után az akkut húzza ki a gépből és tárolja fagytól védett helyen.
- Az akkut közvetlenül csak a munka megkez-dése előtt tegye be a gépbe.

### Akkumulátor behelyezése

1. Az akkumulátort (04/1) felülről tolja rá (04/a) az akkusínre (04/2), amíg nem reteszeliődik.

### Az akku kihúzása

1. Az akkumulátoron (05/2) lévő kioldógombot (05/1) nyomja meg és tartsa lenyomva.
2. Húzza ki az akkumulátort (05/a).

## 7 KEZELÉS

**⚠ FIGYELMEZTETÉS!** Sérülésveszély el-szabaduló alkatrészek miatt. A működés köz-ben elszabaduló alkatrészek súlyos sérüléseket okozhatnak.

- A készülék bekapcsolása előtt ellenőrizze, hogy az összes készülékrész szilárdan fel van-e szerelve.

### 7.1 A készülék be- és kikapcsolása (06, 07)

**⚠ VIGYÁZAT!** Sérülésveszély és anyagi ká-rok. A levegőáramlás és a szétfújt anyag a közel-ben tartózkodók vagy állatok sérülését és szeny-yeződését okozhatja.

- Feltétlenül ügyeljen arra, hogy a levegőáram-lás és a szétfújt anyagok se embereket, se állatokat ne veszélyeztessen, és hogy a tár-gyakat ne károsítsa.
- Figyeljen a szélirányra.

**H TUDNIVALÓ** Széllel szemben soha ne vé-gezzen munkát, hogy sem Ön, sem az Ön mö-gött álló személyek ne szennyeződjenek be.

### A készülék bekapcsolása

1. Álljon biztosan.
2. Nyomja meg a be/ki kapcsolót (07/1).

### Fúvási teljesítmény növelése

1. Nyomja meg, és tartsa megnyomva a turbó gombot (06/1). A készülék erősebben fúj.
2. Engedje el a turbó gombot. A készülék nor-mál teljesítménnyel fúj.

## A készüléket kapcsolja ki

- Engedje el a be/ki kapcsolót. A készülék ki-kapcsol.

## 7.2 Az akku töltöttségi állapotának ellenőrzése

A töltöttségi állapot kijelzése (01/7) a felső fogantyún található.

Három szegmensből áll. A szegmensek a töltöttségi állapottól függően világítanak vagy villognak.

Szegmens	Töltöttségi állapot
3 szegmens világít:	Az akkumulátor teljesen fel van töltve.
2 szegmens világít:	Az akkumulátor 2/3-ig fel van töltve.
1 szegmens világít:	Az akkumulátor 1/3-ig fel van töltve.
1 szegmens villog:	Az akkumulátor majdnem lemerült. A készülék rövid időn belül kikapcsol.

## 8 MUNKAMAGATARTÁS ÉS MUNKATECHNIKA

- A készüléket kissé előredöntve, lassan haladjon.
- A lomb fűjésához a készüléket jobbra és balra lendítse.

Zavar	Ok	Elhárítás
<b>A készülék nem fúj.</b>	A feltét eltömődött.	Tisztítsa meg a feltétet.
	A szívórács eltömődött.	Tisztítsa meg szívórácsot.
<b>A motor nem jár.</b>	Az akkumulátor lemerült.	Töltse fel az akkumulátort.
	Az akkumulátor hiányzik vagy rosszul van elhelyezve.	Helyezze be megfelelően az akkumulátort.
	Az akkumulátor túl hideg vagy meleg.	Az akkumulátort hagyja egy kissé melegedni vagy lehűlni.
	A be/ki kapcsoló nem „Aus” (KI) állásban van és az akkumulátort kivették.	Állítsa a be/ki kapcsolót „Aus” (KI) állásba és várjon 3 másodpercet. Ez után kapcsolja be újra a készüléket.
<b>A motor szakadozottan működik.</b>	A levegősebesség-szabályozó hibás.	Keresse fel a gyártó szervizállomását.
<b>A motor kikapcsol.</b>	A motorvédő kapcsoló aktívizálódott.	Várjon, amíg a motorvédő kapcsoló ismét bekapcsolja a készüléket.
	A szellőzőrés szennyezett.	Tisztítsa meg a készüléket.

- A készüléket a munka során ne erőltesse túlzottan.
- Használat után az akkumulátort vegye ki, és ellenőrizze, hogy nincs-e sérülés a készüléken.

## 9 KARBANTARTÁS ÉS ÁPOLÁS

- A készüléket ne tegye ki nedvességnek vagy nyirkosságnak. Vízzel ne fröcskölje le.
- Az akkut minden használat után távolítsa el és ellenőrizze, vannak-e sérülések a készüléken.
- Rendszeresen ellenőrizze a készülék előírás szerű állapotát.
- Ellenőrizze a készülék érintkezőinek korrózióját, esetleg egy finom drótkéfével tisztítsa meg, majd kontaktspray-vel permetezze be.

## 10 HIBAELEHÁRÍTÁS

**⚠ VIGYÁZAT! Sérülésveszély.** Az éles szélű és mozgó készülékalkatrészek sérüléseket okozhatnak.

- Karbantartási, ápolási és tisztítási munkák közben mindig viseljen védőkesztyűt!

**ℹ TUDNIVALÓ** Olyan hibák esetében, amelyek nem szerepelnek ebben a táblázatban, vagy amelyeket saját maga nem tudja kijavítani vevőszolgálatunkhoz.

Zavar	Ok	Elhárítás
<b>Az akkumulátor üzemideje jelentősen csökken.</b>	Az akkumulátort süsse ki, mivel hosszabb ideje nem használta.	Töltse fel az akkumulátort.
	Az akkumulátor élettartama végére ért.	Cserélje ki az akkumulátort. Csak a gyártó eredeti tartozékait használja.
<b>Az akkumulátor nem töltődik.</b>	Az akkumulátor érintkezői szennyezettek.	Keresse fel a gyártó szervizállomását.
	Az akkumulátor vagy a töltőkészülék hibás.	Rendeljen pótalkatrészeket. Keresse fel a gyártó szervizállomását.
	Az akkumulátor túl meleg.	Hagyja lehűlni az akkumulátort.

## 11 SZÁLLÍTÁS

Szállítás előtt tegye meg a következő intézkedéseket:

1. Kapcsolja ki a készüléket.
2. Távolítsa el az akkumulátort a készülékből.
3. Az akkumulátort előírás szerint csomagolja be (lásd alább).

### „B125 Li” akkumulátor (cikksz. 113896)

**TUDNIVALÓ** Az akkumulátor névleges fogyasztása több mint 100 Wh! Ezért tartsa be a következő szállítási utasításokat!

A készülékben használt Li-ion akkumulátorra a veszélyes árukra vonatkozó törvény érvényes, azonban egyszerűbb feltételek mellett szállítható:

- Magánfelhasználó az akkumulátort további intézkedések nélkül az utcán szállíthatja, amennyiben az szakszerűen becsomagolt állapotban van és a szállítás személyes célokat szolgál.
- Közületi felhasználó, aki a szállítást fő tevékenységi köréhez kapcsolódva végzi (pl. alkalmazási helyre/helyről bemutatókra/bemutatókról történő szállítás esetén), akkor ez a könnyítés igénybe vehető.

Az előbb említett két esetben megfelelő előzetes intézkedéseket kell tenni annak megelőzésére, hogy a beltartalom a szabadba kerüljön. Egyéb esetekben a veszélyes árukra vonatkozó törvény betartása kötelező! Ennek elmulasztása esetén a feladót és adott esetben a szállítót büntetőjogi felelősség terheli.

### További tudnivalók a szállításhoz és a kiküldéshez

- A lítium-ion akkumulátorokat csak sértetlen állapotban szállítsa vagy továbbítsa!
- Az akkumulátor szállításához kizárólag az eredeti kartoncsomagolást vagy egy veszélyes termékhez alkalmas kartoncsomagolást használjon (100 Wh-nál kisebb teljesítményű akkumulátorok esetén ez szükséges).
- A szabad akkumulátorérintkezőket a rövidzárlat megelőzéséhez ragassza le.
- Az akkumulátort a csomagoláson belül elcsúszás ellen biztosítani kell az akkumulátor sérüléseinek elkerülésére.
- Gondoskodjon a küldemény helyes megjelöléséről és dokumentációjáról szállítás, ill. kiküldés közben (pl. csomagküldő szolgálat vagy szállítmányozás igénybe vétele esetén).
- Előzőleg tájékozódjon, hogy a kiválasztott szolgáltatóval lehetséges-e a szállítás, és küldjön értesítést.

A kiküldés előkészítéséhez javasoljuk egy veszélyes áruk terén szakértőnek számító személy bevonását. Tartsa be az esetleges további nemzeti előírásokat is.

## 12 TÁROLÁS

### 12.1 A gép tárolása

A készüléket minden használat után alaposan tisztítsa meg és tegyen fel minden védőburkolatot – ha vannak. A készüléket száraz, zárható, gyermekek által nem elérhető helyen tárolja.

30 napnál hosszabb üzemszünetek előtt a következő munkákat végezze el:

- A készüléket alaposan tisztítsa meg, és száraz helyiségben tárolja.

## 12.2 Az akkumulátor és a töltőkészülék tárolása

**TUDNIVALÓ** Részletes információkért olvassa el az akkuhoz és a töltőkészülékhez tartozó külön üzemeltetési útmutatókat.

## 13 ÁRTALMATLANÍTÁS

### Tudnivalók az elektromos és elektronikus készülékekre vonatkozó törvényről (ElektroG)



- A használt elektromos és elektronikus készülékek nem tartoznak a háztartási hulladékhoz, hanem válogatott begyűjtése, ill. ártalmatlanításuk szükséges!
- A régi elemeket vagy akkumulátorokat, amelyek nincsenek a régi készülékbe rögzítve, leadás előtt el kell távolítani! Ezek ártalmatlanítását az akkumulátorokra vonatkozó törvény szabályozza.
- Az elektromos és elektronikus készülékek tulajdonosai, ill. használoi kötelesek a készülékeket használatuk befejeztével visszaszolgáltatni.
- A végfelhasználó kizárólagos felelőssége, hogy törölje az ártalmatlanítandó régi készüléken lévő személyes jellegű adatait!

Az áthúzott hulladéktároló edény szimbólum azt jelenti, hogy az elektromos és elektronikus készülékeket nem szabad a háztartási hulladékkal ártalmatlanítani.

Az elektromos és elektronikus készülékek a következő helyeken díjtalanul leadhatók:

- Nyilvános törvényes ártalmatlanító, ill. gyűjtőpontok (pl. kommunális hulladékudvarok)
- Elektromos készülékeket forgalmazó üzletek (helyhez kötött és online), valamint kereskedők kötelesek ezeket átvenni, ill. ezt. Önként felajánlani.

Ezek az állítások csak azokra a készülékekre érvényesek, amelyeket az Európai Unió országai-ban telepítettek és vásároltak, és amelyek a 2012/19/EU sz. európai irányelv hatálya alá tartoznak. Az Európai Unióon kívüli országokban ezektől eltérő rendelkezések lehetnek érvényben a használt elektromos és elektronikus készülékek ártalmatlanítására vonatkozóan.

### Tudnivalók az akkumulátorokra vonatkozó törvényvel kapcsolatban (BattG)



- A használt elemek és akkumulátorok nem tartoznak a háztartási hulladékhoz, hanem válogatott begyűjtése, ill. ártalmatlanítása szükséges!
- Az elektromos készülékekből származó elemek vagy akkumulátorok biztonságos kivételéhez és a típusra, ill. a kémia rendszerre vonatkozó információk a kezelési és szerelési útmutatóban található további adatok között találhatóak.
- Az elemek és akkumulátorok tulajdonosai, ill. használoi kötelesek a készülékeket használatuk befejeztével visszaszolgáltatni. A visszavétel a háztartásban előforduló mennyiségek átvételére vonatkozik.

A használt elemek káros anyagokat vagy nehézfémeket tartalmazhatnak, amelyek károsíthatják a környezetet és az egészséget. A használt elemek értékesítése és a bennük megtalálható erőforrások hasznosítása hozzájárul mind a környezet, mind az egészség védelméhez.

Az áthúzott hulladéktároló edény szimbólum azt jelenti, hogy az elemeket és akkumulátorokat nem szabad a háztartási hulladékkal ártalmatlanítani.

Ha ezenkívül a hulladéktároló edény alatt Hg, Cd vagy Pb jelzés látható, akkor a következő helyzet áll fenn:

- Hg: Az elem több mint 0,0005 % higanyt tartalmaz
- Cd: Az elem több mint 0,002 % kadmiumot tartalmaz
- Pb: Az elem több mint 0,004 % ólmot tartalmaz

Az elemek és akkumulátorok a következő helyeken díjtalanul leadhatók:

- Nyilvános törvényes ártalmatlanító, ill. gyűjtőpontok (pl. kommunális hulladékudvarok)
- Elemeket és akkukat árusító helyeken
- A készülékekhez használt régi elemek gyűjtését végző közös visszavételi rendszerek bármelyik átvételi pontján
- A gyártó visszavételi helyén (ha a közös visszavételi rendszer nem áll rendelkezésre)

Ezek az állítások csak azokra az elemekre és akkumulátorokra érvényesek, amelyeket az Európai Unió országaiban telepítettek és vásároltak, és amelyek a 2006/66/EK sz. európai irányelv hatálya alá tartoznak. Az Európai Unióon kívüli orszá-

gokban ezektől eltérő rendelkezések lehetnek érvényben az elemek és akkumulátorok ártalmatlanságára vonatkozóan.

## 14 ÜGYFÉLSZOLGÁLAT/SZERVIZ

A garanciával, javítással vagy pótalkatrészekkel kapcsolatos kérdések esetén kérjük, forduljon a legközelebbi AL-KO szervizhez. Ezeket megtalálja az interneten a következő oldalon:

[www.al-ko.com/service-contacts](http://www.al-ko.com/service-contacts)

## 15 GARANCIA

A berendezés esetleges anyag- és gyártási hibáinak elhárítása javítással vagy alkatrészcserevel történik a törvényben előírt jótállási időn belül. A jótállási határidőt azon ország jogrendszere határozza meg, ahol a berendezést vásárolták.

A garancia kizárólag akkor érvényes, ha:

- betartják ezt az üzemeltetési utasítást
- szakszerűen használják a berendezést
- csak eredeti pótalkatrészeket használnak

A garancia nem érvényes

- önhatalmú javítási próbálkozás
- önhatalmú műszaki módosítások
- nem rendeltetésszerű használat esetén

A garancia nem vonatkozik:







- a használatból eredő festékhibákra,
- a kopó alkatrészekre, amelyek a pótalkatrész-katalógusban be vannak keretezve

xxxxxx (x)

A garancia az első végfelhasználó vásárlásától lép életbe. Az időpont meghatározásakor a fizetési bizonylaton szereplő dátum a mérvadó. A garanciajeggel és az eredeti fizetési bizonylattal forduljon a szakkereskedéshez vagy a legközelebbi hivatalos ügyfélszolgálathoz. A vevő eladóval szembeni kelékszavatossági jogainak törvényes érvényesítési lehetőségeit a jelen nyilatkozat nem befolyásolja.

## OVERSÆTTELSE AF DEN ORIGINALE BRUGSANVISNING

### Indholdsfortegnelse

1	Særlige sikkerhedsanvisninger .....	134	12.2	Opbevaring af batteri og oplader .....	141						
2	Om denne brugsanvisning .....	134	13	Bortskaffelse.....	141						
2.1	Symboler på forsiden .....	134	14	Kundeservice/service .....	142						
2.2	Symboler og signalord .....	135	15	Garanti.....	142						
3	Produktbeskrivelse .....	135	<b>1 SÆRLIGE SIKKERHEDSANVISNINGER</b>								
3.1	Tilsløbet brug.....	135	Dette apparat kan bruges af børn i alderen 8 år og derover og personer med nedsatte fysiske, sensoriske eller mentale evner, eller manglende erfaring og viden, hvis de er under opsyn eller uddannet i sikker brug af apparatet og forstår de dermed forbundne risici. Børn må ikke lege med apparatet. Rengøring og vedligeholdelse må ikke foretages af børn uden opsyn.								
3.2	Forudsigelig forkert brug .....	135	Mennesker med meget kraftige og komplekse begrænsninger kan også have behov for hjælp ud de vejledninger, der er beskrevet her.								
3.3	Restfarer .....	135	<b>2 OM DENNE BRUGSANVISNING</b>								
3.4	Sikkerheds- og beskyttelsesanordninger .....	135	<ul style="list-style-type: none"> <li>■ Den tyske udgave er den originale driftsvejledning. Alle andre sprog er oversættelser af den originale driftsvejledning.</li> <li>■ Opbevar denne brugsanvisning, så du altid kan slå op i den, når du har brug for informationer om maskinen.</li> <li>■ Overdrag kun maskinen til andre personer sammen med denne brugsanvisning.</li> <li>■ Læs og overhold sikkerhedsanvisningerne og advarslerne i denne brugsanvisning.</li> </ul>								
3.5	Symboler på apparatet.....	135	<b>2.1 Symboler på forsiden</b>								
3.6	Produktoversigt (01).....	136	<table border="1"> <thead> <tr> <th>Symbol</th> <th>Betydning</th> </tr> </thead> <tbody> <tr> <td></td> <td>Læs denne brugsanvisning omhyggeligt, før du tager apparatet i brug. Dette er en forudsætning for, at du kan arbejde sikkert og håndtere apparatet uden forstyrrelser.</td> </tr> <tr> <td></td> <td>Brugsanvisning</td> </tr> </tbody> </table>			Symbol	Betydning		Læs denne brugsanvisning omhyggeligt, før du tager apparatet i brug. Dette er en forudsætning for, at du kan arbejde sikkert og håndtere apparatet uden forstyrrelser.		Brugsanvisning
Symbol	Betydning										
	Læs denne brugsanvisning omhyggeligt, før du tager apparatet i brug. Dette er en forudsætning for, at du kan arbejde sikkert og håndtere apparatet uden forstyrrelser.										
	Brugsanvisning										
3.7	Leveringsomfang.....	136									
4	Sikkerhedsanvisninger.....	136									
4.1	Sikkerhedsanvisninger for løvblæseren .....	136									
4.2	Vibrationsbelastning.....	138									
4.3	Støjbelastning .....	138									
4.4	Sikkerhedsanvisninger om batteri og oplader .....	138									
5	Montering .....	138									
5.1	Samling af blæserrør (02) .....	138									
5.2	Sæt blæserrøret på løvblæseren (03) .....	138									
6	Ibrugtagning.....	139									
6.1	Opladning af batteri .....	139									
6.2	Skub batteriet i eller træk det ud (04, 05).....	139									
7	Betjening .....	139									
7.1	Tænd og sluk for maskinen (06, 07) ..	139									
7.2	Kontroller batteriets ladetilstand .....	139									
8	Arbejds måde og arbejdsteknik .....	139									
9	Service og vedligeholdelse .....	139									
10	Hjælp ved forstyrrelser.....	139									
11	Transport .....	140									
12	Opbevaring .....	141									
12.1	Opbevaring af maskinen .....	141									



Symbol	Betydning
	Fare ved bortslængede genstande! Hold uvedkommende væk fra fareområdet!
	Læs brugsanvisningen før vedligeholdelse.
	Beskyt maskinen mod regn og fugt!
	Grib ikke ind i blæseren.
	Fare pga. roterende komponenter

### 3.6 Produktoversigt (01)

Nr.	Komponent
1	Greb
2	Tænd/sluk-knap
3	Betjeningsfelt med:
4	■ Ladetilstandsviser
5	■ Turbotast
6	Øvre blæserrør
7	Nedre blæserrør
8	Brugsanvisning
9	Batteri*
10	Oplader*

\* Ikke indeholdt i leveringsomfanget, men kan bestilles under følgende artikelnumre: se tekniske data.

### 3.7 Leveringsomfang

Leveringsomfanget omfatter de her oplistede komponenter. Kontroller, at alle komponenter er vedlagt:

Nr.	Komponent
1	Batteridrevet løvblæser
2	Øvre blæserrør
3	Nedre blæserrør
4	Brugsanvisning

**BEMÆRK** Batteri og oplader følger ikke med ved levering. Disse skal bestilles separat.

## 4 SIKKERHEDSANVISNINGER

### 4.1 Sikkerhedsanvisninger for løvblæseren

#### Bruger

- Læs sikkerhedsanvisningerne omhyggeligt igennem. Sæt dig ind i betjenings- og indstillingselementernes funktion samt maskinens tilsigtede brug.
- Lad aldrig børn eller andre, der ikke har kendskab til disse anvisninger, bruge maskinen. Nationale forskrifter indeholder muligvis bestemmelser vedrørende brugerens alder.
- Brugeren er selv ansvarlig for eventuelle ulykker på andre personer og disses ejendom.
- Maskinen må ikke betjenes, hvis du er påvirket af alkohol, narkotika eller medicin.

#### Forberedelse

- Brug altid høreværn og beskyttelsesbriller, så længe maskinen kører.
- Brug altid solidt fodtøj og lange bukser, når du bruger apparatet. Brug ikke maskinen, hvis du ikke har sko på eller kun har lette sandaler på. Undgå løsthængende tøj eller tøj med snører eller slips.
- Brug ikke løsthængende tøj eller smykker, som kan blive trukket ind i indsugningsåbningerne. Hold langt hår væk fra indsugningsåbningerne.
- Brug kun maskinen i den anbefalede position og kun på en fast undergrund.
- Brug ikke maskinen på flader med sten eller grus, hvor materiale kan blive pustet væk og forårsage kvæstelser.
- Kontrollér altid før maskinen tilsluttes, om alle skruer, møtrikker, bolte og andre fastgørel-

sesmidler er spændt til, og om beskyttelsesudstyr og beskyttelsesgitter er monteret.

- Beskadigede beskyttelsesudstyr og -afskærmninger skal udskiftes, manglende beskyttelsesudstyr og -afskærmninger skal monteres korrekt.
- Slidte eller beskadigede mærkater skal udskiftes.
- Sæt aldrig maskinen i drift, hvis personer, især børn eller husdyr, opholder sig i umiddelbar nærhed.
- Fjern farlige genstande fra arbejdsområdet før start af arbejdet, f.eks. grene, glas- og metalstykker, sten.

### Drift

- Brug kun maskinen i dagslys eller god kunstig belysning. Brug ikke maskinen i dårligt vejr, især i tordenvejr.
- Bevæg dig forsigtigt og langsomt under arbejdet. Løb ikke. Pas på forhindringer.
- Når der arbejdes på en skråning:
  - Arbejd aldrig på en glat, fedtet skråning.
  - Sørg for, at du altid har sikkert fodfæste.
  - Blæs altid løvet tæt på jorden.
  - Arbejd aldrig op ad skråninger.
- Sluk for maskinen:
  - når den skal transporteres.
  - hvis den bevæges fra og til den flade, der skal bearbejdes.
  - når der køres hen over grusveje.
- Læg ikke en tændt maskine ned på grus.
- Ret aldrig blæserrøret mod personer eller dyr.
- Blæs aldrig affald hen mod personer eller dyr.
- Brug aldrig maskinen, hvis beskyttelsesudstyr eller beskyttelsesgitter er beskadiget samt hvis udstyret ikke er monteret, f.eks. prelplade og/eller græsopsamler.
- Tænd for maskinen iht. brugsanvisningen og hold tilstrækkelig afstand mellem fødderne og udblæsningsåbningen.
- Før aldrig hænder eller fødder ind under de roterende dele.
- Tag maskinen fra strømmen (dvs. fjern batterierne), og kontrollér, at alle roterende dele er standset helt:
  - altid, når maskinen er uden opsyn

- før blokeringer eller tilstopninger fjernes i maskinen
- før du kontrollerer, rengør eller udfører arbejder på maskinen
- efter kontakt med fremmedlegemer
- altid, når maskinen begynder at vibrere usædvanligt
- Undersøg maskinen for beskadigelser efter kontakt med farlige genstande eller fremmedlegemer. Få en beskadiget maskine repareret, før den genstartes og bruges.
- Der skal foretages en kontrol med det samme, hvis maskinen vibrerer usædvanligt:
  - Led efter skader.
  - Få beskadigede dele repareret.
  - Undersøg maskinen for løse dele og spænd disse fast.
- Sørg for, at maskinens luftåbninger er fri for fremmedlegemer.

### Vedligeholdelse og opbevaring

- Bær altid handsker under vedligeholdelse, pleje samt rengøring af apparatet.
- Tag maskinen fra strømmen (dvs. udløs evt. startspærren, fjern de løse batterier), før der udføres istandsættelse, vedligeholdelse eller reparationsarbejde. Kontrollér, at alle roterende dele er standset helt igen, og lad maskinen køle af.
- Håndter maskinen omhyggeligt og hold den ren.
- Kontrollér og vedligehold maskinen jævnlige. Maskinen må kun repareres af et fabrikanter serviceværksteder.
- Sørg for, at alle møtrikker, bolte og skruer er spændt fast og at maskinen er i en sikker driftstilstand.
- Udskift slidte eller beskadigede dele af hensyn til sikkerheden. Der må kun bruges de reserve- og tilbehørsdele, der er anbefalet af producenten.
- Lad maskinen køle af, før den opbevares i længere tid.
- Opbevar maskinen uden for børns rækkevidde, når det ikke skal bruges.

## 4.2 Vibrationsbelastning

**⚠ ADVARSEL! Fare pga. vibration.** Den faktiske vibrationsemissionsværdi under brug af maskinen kan afvige fra den værdi, producenten har angivet. Vær opmærksom på følgende indflydelsesfaktorer før og under brug:

- Bruges maskinen som tilsigtet?
- Forarbejdes materialet korrekt?
- Er maskinen i en ordentlig brugbar tilstand?
- Maskinens larm og vibrationer kan blive forøget som følge af ukorrekt brug og service. Dette medfører sundhedsskader. Sluk maskinen i disse tilfælde med det samme, og få den repareret af et autoriseret serviceværksted.
- Belastningen som følge af vibrationer afhænger af det arbejde, der udføres eller af maskinens brug. Vurder belastningen, og sørg for tilstrækkelige arbejdspauser. Dermed reduceres belastningen som følge af vibrationer over hele arbejdstiden.
- Bruges maskinen i længere tid, udsættes brugeren for vibrationer, hvilket kan give kredsløbsforstyrrelser ("hvide fingre"). Bær handsker, og hold hænderne varme for at minimere denne risiko. Fastslås symptomer på "hvide fingre", skal en læge opsøges med det samme. Til disse symptomer hører: Følelsesløshed, snurren, kløen, smerter, ingen kraft eller farven eller hudens tilstand ændrer sig. Disse symptomer angår normalt fingre, hænder eller pulsen. Er temperaturerne uendørs lave, er risikoen større.
- Hold længere pauser i løbet af arbejdsdagen, så du kan komme dig igen efter larm og vibrationer. Planlæg dit arbejde således, at maskiner, der danner kraftige vibrationer, bruges fordelt over flere dage.
- Får du en ubehagelig fornemmelse eller ændres hudens farve på hænderne under maskinens brug, skal arbejdet afbrydes med det samme. Hold nok pauser, før træthed melder sig. Uden tilstrækkelige pauser kan et hånd-arm-vibrationssyndrom opstå.
- Minimer risikoen for at blive udsat for vibrationer. Plej maskinen som angivet i brugsanvisningen.
- Skal maskinen bruges ofte, skal du henvende dig til din forhandler for at købe antivibrationsstilbehør (f.eks. greb).
- Undgå at arbejde med maskinen ved temperaturer på under 10 °C. Fastlæg en arbejds-

plan for, hvordan vibrationsbelastningen kan minimeres.

## 4.3 Støjbelastning

- Støjbelastning kan ikke undgås helt med maskinen. Brug den støjende maskine på tilladte tidspunkter.
- Overhold hviletider, og begræns arbejdets varighed til det nødvendigste.
- For din egen personlige beskyttelse og for at beskytte personer i nærheden, skal der bruges høreværn.
- Nationale og/eller regionale forskrifter kan indskrænke apparatets brug på nogle af dagens tidspunkter.

## 4.4 Sikkerhedsanvisninger om batteri og oplader

Følg sikkerhedsanvisningerne for batteri og oplader i de separate brugsanvisninger.

Se:

- Brugsanvisning 443130: Batterier
- Brugsanvisning 443131: Opladere

## 5 MONTERING

**⚠ ADVARSEL! Fare ved ufuldstændig montering!** Bruges et ufuldstændigt monteret apparat, kan det medføre alvorlige kvæstelser.

- Brug kun apparatet, når det er helt monteret!
- Sæt først batteriet i apparatet, når apparatet er helt monteret!
- Kontrollér, om alle sikkerheds- og beskyttelsesanordninger er tilstedes og fungerer, før apparatet tilsluttes!

### 5.1 Samling af blæserrør (02)

1. Juster det øvre blæserrør (02/1) som følger i forhold til det nedre blæserrør (02/2):
  - Knasten (02/3) på det øvre blæserrør og hullet (02/4) på det nedre blæserrør skal stå over for hinanden.
2. Skub det øvre blæserrør og nedre blæserrør så meget sammen som muligt (02/a), indtil knasten går i hak i hullet.

### 5.2 Sæt blæserrøret på løvblæseren (03)

1. Juster blæserrøret (03/1) mod løvblæserens studs (03/2) således, at kilesporet (03/3) og knasten (03/4) står over for hinanden.
2. Skub blæserrøret helt på studs (03/a).
3. Drej blæserrøret 90° (03/b), indtil knasten går i hak.

## 6 IBRUGTAGNING

### 6.1 Opladning af batteri

Overhold temperaturområdet til opladningen, se de tekniske data.

**BEMÆRK** Detaljerede informationer findes i de særskilte brugsanvisninger til batteri og oplader:

- Brugsanvisning 443130: Batterier
- Brugsanvisning 443131: Opladere

### 6.2 Skub batteriet i eller træk det ud (04, 05)

**OBS! Fare for beskadigelse af batteriet.** Forbliver batteriet i apparatet efter brug, kan dette ødelægge batteriet.

- Træk batteriet ud af apparatet lige efter brug, og opbevar batteriet beskyttet mod frost.
- Sæt først batteriet i apparatet lige inden brug.

#### Skub batteriet i

1. Skub batteriet (04/1) oppefra på batteriskinnen (04/2) (04/a), til det går i hak.

#### Træk batteriet ud

1. Tryk på udløsningsknappen (05/1) på batteriet (05/2), og hold den inde.
2. Træk batteriet ud (05/a).

## 7 BETJENING

**⚠ ADVARSEL! Fare for kvæstelser, hvis apparatdele løsner sig.** Apparats dele, der løsner sig under driften, kan medføre alvorlige skader.

- Kontrollér, om alle apparatdele er monteret fast, før apparatet tilsluttes.

### 7.1 Tænd og sluk for maskinen (06, 07)

**⚠ FORSIGTIG! Fare for kvæstelser og tingsskader.** Personer eller dyr kan blive kvæstet og snavset af luftstrålen samt materialet, der blæses væk.

- Sørg ubetinget for, at luftstrålen og materialet, der blæses væk, ikke rammer personer eller dyr samt ødelægger ting.
- Vær opmærksom på vindretningen.

**BEMÆRK** Arbejd aldrig mod vinden, så du og andre personer bag dig ikke bliver snavsede.

#### Tænd for maskinen

1. Sørg for at have sikkert fodfæste.
2. Tryk på tænd/sluk-knappen (07/1).

#### Forhøj blæserhastigheden

1. Tryk på turbotasten (06/1), og hold den inde. Maskinen blæser mere kraftigt.
2. Slip turbotasten. Maskinen blæser normalt.

#### Sluk for maskinen

1. Slip tænd/sluk-knappen. Maskinen slår fra.

### 7.2 Kontroller batteriets ladetilstand

Ladetilstandsviseren (01/7) er placeret på betjeningsfeltet.

Den består af tre segmenter. Segmenterne lyser og blinker afhængigt af ladetilstanden.

Segment	Ladetilstand
3 segmenter lyser:	Batteri fuldt opladet.
2 segmenter lyser:	Batteri ladet 2/3 op.
1 segment lyser:	Batteri ladet 1/3 op.
1 segment blinker:	Batteri næsten tomt. Maskinen slår snart fra.

## 8 ARBEJDSMÅDE OG ARBEJDSTEKNIK

- Hæld apparat let fremad, gå langsomt til værks.
- Drej apparatet mod højre og venstre for at blæse løvet væk.
- Overbelast ikke apparatet under arbejdet.
- Tag batteriet ud efter brug, og kontrollér apparatet for skader.

## 9 SERVICE OG VEDLIGEHOLDELSE

- Redskabet må ikke udsættes for vand eller fugt. Sprøjt ikke med vand.
- Fjern batteriet efter brugen, og kontrollér apparatet for skader.
- Kontrollér med regelmæssige tidsintervaller, at apparatet er i orden.
- Kontrollér apparatets elektriske kontakter for korrosion, rens dem evt. med en fin stålborste. Påfør derefter kontaktspray.

## 10 HJÆLP VED FORSTYRRELSER

**⚠ FORSIGTIG! Fare for kvæstelser.** Skarpe samt bevægelige maskindele kan medføre kvæstelser.

- Bær altid handsker under vedligeholdelse, pleje samt rengøring af maskinen!

**BEMÆRK** Henvend dig til vores kundeservice ved forstyrrelser, der ikke er anført i denne tabel, eller som du ikke selv kan afhjælpe.

Forstyrrelse	Årsag	Afhjælpning
<b>Blæseren blæser ikke.</b>	Påsats tilstoppet.	Rengør påsats.
	Indsugningsgitteret tilstoppet.	Rengør indsugningsgitter.
<b>Motoren kører ikke.</b>	Batteriet er tomt.	Oplad batteriet.
	Batteriet mangler eller er ikke korrekt isat.	Sæt batteriet korrekt i.
	Batteriet er for koldt eller for varmt.	Opvarm eller afkøl batteriet let.
	Tænd-/slukknappen er ikke sat til "Fra", og batteriet blev taget ud.	Sæt tænd-/slukknappen til "Fra", og vent 3 sekunder. Tænd derpå maskinen.
<b>Motoren arbejder med afbrydelser.</b>	Lufthastighedsregulatoren er defekt.	Opsøg fabrikantens serviceværksted.
<b>Motoren slår fra.</b>	Motoraafbryderen har slået fra.	Vent, indtil motoraafbryderen tænder for maskinen igen.
	Ventilationsåbning snavset.	Rengør maskinen.
<b>Batteriets driftstid falder tydeligt.</b>	Batteriet er afladet, da det ikke er brugt i længere tid.	Oplad batteriet.
	Batteriets levetid er udløbet.	Udskift batteriet. Brug kun originalt tilbehør fra producenten.
<b>Batteriet kan ikke oplades.</b>	Batteriets kontakter er snavsede.	Opsøg fabrikantens serviceværksted.
	Batteriet eller opladeren er defekt.	Bestil reservedele. Opsøg fabrikantens serviceværksted.
	Batteriet er for varmt.	Lad batteriet køle af.

## 11 TRANSPORT

Udfør følgende tiltag før transporten:

1. Sluk for maskinen.
2. Tag batteriet ud af maskinen.
3. Nedpak batteriet forskriftsmæssigt (se nedenfor).

### Batteri "B125 Li" (art.nr. 113896)

**BEMÆRK** Batteriets mærkeenergi er højere end 100 Wh! Overhold derfor de efterfølgende transportanvisninger!

Det monterede li-ion batteri er underlagt loven om farligt gods, men kan dog transporteres under forenklede betingelser:

- Batteriet kan uden videre påbud transporteres af brugeren på veje, hvis apparatet er indpakket i den originale emballage og transporten er af privat art.
- Erhvervsmæssige brugere, som udfører transporten i forbindelse med arbejdet (f.eks. transport til eller fra byggepladser eller ved præsentationer), kan ligeledes følge de forenklede regler.

I begge oven over anførte tilfælde skal der ubetinget træffes forholdsregler, så batteriets indhold

ikke kan sive ud. I alle andre tilfælde skal bestemmelserne i loven om farligt gods ubetinget overholdes! Ved tilsidesættelse kan afsenderen eller speditøren pålægges store bøder.

### Yderligere henvisninger til transport og forsendelse

- Litium-ion batterier må kun transporteres eller sendes i ubeskadiget tilstand!
- Brug den originale kasse eller en egnet kasse til farligt gods til en transport (ikke nødvendigt for batterier med en mærkeenergi på mindre end 100 Wh).
- Tildæk de åbne kontakter på batteriet for at undgå kortslutning.
- Batteriet må ikke ligge løst i emballagen, så der ikke sker skader på det.
- Sørg for, at forsendelsen markeres og dokumenteres korrekt under en transport eller forsendelse (f.eks. med en pakkeposttjeneste eller spedition).
- Informér dig på forhånd, om en transport kan udføres med den udvalgte tjenesteudbyder, og advisér forsendelsen.

Forsendelsens forberedelse bør overvåges af en sagkyndig for transport af farligt gods. Overhold også eventuelle supplerende nationale forskrifter.

## 12 OPBEVARING

### 12.1 Opbevaring af maskinen

Maskinen skal gøres grundigt rent efter hver brug. Placér evt. også alle sikkerhedsafdækninger. Opbevar maskinen i et tørt, aflåst rum og utilgængeligt for børn.

Udfør følgende arbejdsstrin, hvis apparatet ikke bruges i over 30 dage:

- Rengør apparatet omhyggeligt, og opbevar det i et tørt rum.

### 12.2 Opbevaring af batteri og oplader

**BEMÆRK** Detaljerede informationer findes i de særskilte brugsanvisninger til batteri og oplader.

## 13 BORTSKAFFELSE

### Henvisninger til loven om elektrisk og elektronisk udstyr (EEE)



- Elektrisk og elektronisk udstyr må ikke smides ud med det almindelige husholdningsaffald, men skal bortskaffes særskilt!
- Udtjente batterier samt udtjente genopladelige batterier, som ikke er fast monteret i det brugte redskab, skal tages ud, før redskabet smides ud! Bortskaffelsen af batterier er reguleret af loven.
- Ejeren eller brugeren af elektrisk og elektronisk udstyr er forpligtet til at tilbagesende redskabet efter brug iht. loven.
- Slutbrugeren er selv ansvarlig for at slette alle personlige data på det gamle redskab!

Symbolet på en overstreget affaldsspand betyder, at elektrisk og elektronisk udstyr ikke må smides ud med det almindelige husholdningsaffald.

Elektrisk og elektronisk udstyr kan afleveres uden vederlag de følgende steder:

- Offentlige affaldsdeponier (f.eks. kommunale lossepladser)
- Forretninger, der sælger elektrisk udstyr (stationære og online), hvis forhandleren er forpligtet til at tage redskabet retur eller hvis forhandleren tilbyder dette selv.

Disse informationer gælder kun for udstyr, der er installeret og solgt i EU-lande, hvor EU-direktivet 2012/19/EU er gældende. I lande uden for den Europæiske Union kan der være andre bestemmelser for bortskaffelse af elektrisk og elektronisk udstyr.

### Henvisninger til batteriloven



- Udtjente batterier og genopladelige batterier må ikke smides ud med det almindelige husholdningsaffald, men skal bortskaffes særskilt!
- Følg anvisningerne i betjenings- eller monteringsvejledningen om sikker udtagning af batterier eller genopladelige batterier fra det elektriske udstyr samt for informationer om deres type eller kemiske system.
- Ejeren eller brugeren af batterier og genopladelige batterier er forpligtet til at tilbagesende redskabet efter brug iht. loven. Returneringen

er begrænset til en normal husholdningsmængde.

Udtjente batterier kan indeholde skadelige stoffer eller tungmetaller, som skader miljøet samt menneskers sundhed. Genbruges udtjente batterier samt de indeholdte ressourcer, er dette med til at beskytte vigtige ressourcer.

Symbolet på en overstreget affaldsspand betyder, at batterier og genopladelige batterier ikke må smides ud med det almindelige husholdningsaffald.

Står tegnene Hg, Cd eller Pb under affaldsspanden, betyder dette følgende:

- Hg: Batteriet indeholder mere end 0,0005 % kviksølv
- Cd: Batteriet indeholder mere end 0,002 % cadmium
- Pb: Batteriet indeholder mere end 0,004 % bly

Batterier og genopladelige batterier kan afleveres uden vederlag de følgende steder:

- Offentlige affaldsdeponier (f.eks. kommunale lossepladser)

- Forretninger, der sælger batterier og genopladelige batterier
- Indsamlingssteder, der tager brugte batterier tilbage
- Producentens indsamlingssteder (hvis denne ikke er medlem af den kollektive tilbagetagelsesordning)

Disse informationer gælder kun batterier og genopladelige batterier, der er solgt i EU-lande, og hvor EU-direktivet 2006/66/EU er gældende. I lande uden for den Europæiske Union kan der være andre bestemmelser for bortskaffelse af batterier og genopladelige batterier.

## 14 KUNDESERVICE/SERVICE

Henvend dig til nærmeste AL-KO serviceværksted ved spørgsmål til garanti, reparation eller reservedele. Serviceværksteder findes på internettet på adressen:

[www.al-ko.com/service-contacts](http://www.al-ko.com/service-contacts)

## 15 GARANTI

Inden for den lovbestemte reklamationsperiode reparerer eller udskifter vi efter eget skøn eventuelle materiale- eller fabriktionsfejl på maskinen. Reklamationsperioden bestemmes af loven i det land, hvor maskinen er købt.

Vores garanti gælder kun, hvis:

- brugsanvisningen følges
- maskinen behandles korrekt
- der bruges originale reservedele

Garantien bortfalder ved:

- egenhændige forsøg på reparation
- egenhændige tekniske ændringer
- ukorrekt brug

Følgende er ikke omfattet af garantien:

- Lakskader, der skyldes normal slitage
- Sliddele, der er markeret med ramme xxxxxx (x) på reservedelslisten

Garantiperioden begynder med købet foretaget af den første slutforbruger. Datoen på købskvitteringen er gældende. Kontakt forhandleren, hvor maskinen er købt, eller den nærmeste autoriserede kundeservice. Medbring denne erklæring og den originale købskvittering. Denne erklæring berører ikke købers lovbestemte rettigheder over for sælger på grund af mangler.

## ÖVERSÄTTNING AV ORIGINALBRUKSANVISNING

### Innehållsförteckning

1	Särskilda säkerhetsanvisningar .....	143	13	Återvinning .....	150
2	Om denna bruksanvisning .....	143	14	Kundtjänst/service .....	151
2.1	Symbol på titelsida .....	143	15	Garanti.....	151
2.2	Teckenförklaring och signalord .....	144			
3	Produktbeskrivning .....	144			
3.1	Avsedd användning.....	144			
3.2	Förutsebar felanvändning .....	144			
3.3	Kvarvarande risker .....	144			
3.4	Säkerhets- och skyddsanordningar....	144			
3.5	Symboler på maskinen.....	144			
3.6	Produktöversikt (01).....	145			
3.7	Leveransomfattning.....	145			
4	Säkerhetsanvisningar .....	145			
4.1	Säkerhetsanvisningar för lövblåsar ....	145			
4.2	Vibrationsbelastning.....	146			
4.3	Buller.....	147			
4.4	Säkerhetsanvisningar för batteri och laddare .....	147			
5	Montering.....	147			
5.1	Montera blåsrören (02).....	147			
5.2	Montera blåsrör på lövblås (03) .....	147			
6	Start .....	147			
6.1	Ladda batteriet .....	147			
6.2	Skjuta in och ta ut batteriet (04, 05) ...	148			
7	Användning.....	148			
7.1	Slå på och koppla ifrån maskinen (06, 07).....	148			
7.2	Kontrollera batteriets laddningsstatus	148			
8	Arbetsbeteende och arbetsteknik .....	148			
9	Underhåll och skötsel .....	148			
10	Felavhjälpling.....	148			
11	Transport .....	149			
12	Förvaring.....	150			
12.1	Förvaring av maskinen/redskapet .....	150			
12.2	Lagring av batteri och laddare.....	150			

## 1 SÄRSKILDA SÄKERHETSANVISNINGAR

Denna maskin kan användas av barn över 8 år och äldre, liksom av personer med nedsatt fysisk, sensorisk eller mental förmåga eller brist på erfarenhet och kunskap om de hålls under uppsikt eller instrueras om säker användning av maskinen och om de risker som kan uppstå. Barn får inte leka med maskinen. Rengöring och underhåll får inte utföras av barn utan tillsyn.

Personer med mycket starka och komplexa begränsningar kan ha behov utöver de instruktioner som beskrivs här.

## 2 OM DENNA BRUKSANVISNING

- Den tyska versionen utgör bruksanvisningen i original. Alla andra språkversioner är översättningar av bruksanvisningen i original.
- Förvara alltid bruksanvisningen så att du alltid kan slå upp i den när du behöver information om maskinen/redskapet.
- Lämna endast vidare maskinen/redskapet till andra personer tillsammans med denna bruksanvisning.
- Läs och beakta säkerhets- och varningsanvisningar i denna bruksanvisning.

### 2.1 Symbol på titelsida

Symbol	Betydelse
	Det är viktigt att läsa igenom denna bruksanvisning noggrant före drifttagningen. Detta är en förutsättning för en säker hantering utan problem.
	Bruksanvisning
	Hantera litiumjonbatterier försiktigt! Beakta i synnerhet anvisningarna om transport, lagring och avfallshantering i denna instruktionsbok!

## 2.2 Teckenförklaring och signalord

**⚠ FARA!** Anger en omedelbart farlig situation, som om den inte undviks, kan leda till dödsfall eller svåra personskador.

**⚠ WARNING!** Anger en potentiellt farlig situation, som om den inte undviks, kan leda till dödsfall eller svåra personskador.

**⚠ OBSERVERA!** Anger en potentiellt farlig situation, som om den inte undviks, kan leda till mindre eller medelsvåra personskador.

**OBS!** Anger en situation, som om den inte undviks, kan leda till materiella skador.

**F ANMÄRKNING** Speciella anvisningar för bättre förståelse och handhavande.

## 3 PRODUKTBSKRIVNING

Denna bruksanvisning beskriver en handhållen batteridriven lövblås.

Redskapet får endast användas tillsammans angivet litiumjon-batteri och laddare enligt Tekniska data. För mer information om batterier och laddare, se separat anvisning:

- Bruksanvisning 443130: Batterier
- Bruksanvisning 443131: Laddare

**OBS! Risk för skador på maskin och batteri.** Om maskinen drivs med ett olämpligt batteri finns det risk för att maskinen eller batteriet skadas.

- Använd endast maskinen med föreskrivet batteri.

### 3.1 Avsedd användning

Denna batteridriven lövblås är avsedd för privat bruk. Den kan användas till:

- Bort- och sammanblåsning av löv, gräs, smuts och skräp.

Arbeta endast med komplett monterad maskin/redskap.

Denna maskin är endast avsedd för användning på privat område. Varje annan användning samt otillåtna om- och tillbyggnader betraktas som stridande mot ändamålet och har till följd att garantin upphävs, överensstämelsen går förlorad och varje ansvar för skador på användaren eller tredje part aviseras av tillverkaren.

### 3.2 Förutsebar felanvändning

Maskinen är inte konstruerad för yrkesmässig användning, t.ex. i allmänna parker, sportanläggningar eller jord- och skogsbruk.

### 3.3 Kvarvarande risker

Även vid korrekt användning av maskinen finns det alltid kvarvarande risker som inte helt kan elimineras. Beroende på hur maskinen används kan man av dess typ och konstruktion förutse följande risker:

- Klippt material, jord och småsten slungas iväg.
- Inandning av klippningspartiklar om man inte bär andningsskydd.
- Hörselskador om man inte bär hörselskydd.

### 3.4 Säkerhets- och skyddsanordningar

**⚠ WARNING! Risk för personskador.** Defekta eller funktionslösa säkerhets- och skyddsanordningar kan medföra allvarliga personskador.

- Reparera defekta säkerhets- och skyddsanordningar omedelbart.
- Sätt aldrig säkerhets- och skyddsanordningar ur funktion!.

### 3.5 Symboler på maskinen

Symbol	Betydelse
	Var särskilt försiktig vid hantering! Läs igenom bruksanvisningen före användning!
	
	Använd ögon- och hörselskydd!
	Risk för att föremål slungas ut! Se till att inga andra personer finns i farozonen!
	
	Läs igenom bruksanvisningen innan du utför underhåll.
	Skydda maskinen mot regn och väta!

Symbol	Betydelse
	Grip aldrig in i fläkten.
	Fara från roterande komponenter

### 3.6 Produktöversikt (01)

Nr.	Komponent
1	Handtag
2	Strömbrytare
3	Manöverpanel med:
4	■ Laddningsindikator
5	■ Turboknapp
6	Övre blåsrör
7	Undre blåsrör
8	Bruksanvisning
9	Batteri*
10	Laddare*

\*\*Medföljer ej, men kan beställas under följande artikelnummer: Se Tekniska data.

### 3.7 Leveransomfattning

I leveransen ingår alla här listade komponenter. Kontrollera så att alla komponenter finns med:

Nr.	Komponent
1	Batteridrivna lövblås
2	Övre blåsrör
3	Undre blåsrör
4	Bruksanvisning

**H ANMÄRKNING** Batteriet och batteriladdaren ingår inte i leveransomfattningen, utan måste beställas extra.

## 4 SÄKERHETSANVISNINGAR

### 4.1 Säkerhetsanvisningar för lövblåsar

#### Användare

- Läs dessa säkerhetsanvisningar noggrant. Gör dig förtrogen med manöver- och inställningselementen och avsedd användning av maskinen.
- Låt aldrig barn eller personer som inte är förtrogena med dessa anvisningar använda redskapet. Nationella föreskrifter begränsar eventuellt operatörens ålder.
- Användaren är själv ansvarig för olyckor som drabbar andra personer och deras egendom.
- Använd inte redskapet om du är påverkad av alkohol, droger eller medicin.

#### Förberedelse

- Använd alltid hörselskydd och skyddsglasögon när du använder redskapet.
- Bär alltid fasta skor och långbyxor och långbyxor under drift. Använd inte maskinen/redskapet barfota eller i lätta sandaler. Undvik löst sittande kläder eller kläder med hängande snören eller slipsar.
- Bär aldrig löst sittande kläder eller smycken som kan dras in i insugningsöppningen. Håll långt hår borta från insugningsöppningen.
- Använd endast redskapet enligt rekommenderat läge och endast på fast underlag.
- Använd inte redskapet på stenlagda eller grusade ytor där ivägblåst material kan medföra personskador.
- Kontrollera redskapet innan du startar det om alla skruvar, muttrar, bultar och andra fästen sitter säkert och att skyddsanordningar och skyddsgaller sitter på plats.
  - Skadade skyddsanordningar och -kåpor skall bytas ut, skyddsanordningar och -kåpor som saknas skall monteras korrekt.
  - Slitna eller skadade dekaleringar måste bytas ut.
- Ta aldrig maskinen i drift när det finns personer, i synnerhet barn eller husdjur, i närheten.
- Före arbetet ska farliga föremål som grenar, stenar och glas-/metallbitar avlägsnas från gräsmattan.

#### Användning

- Använd endast maskinen i dagsljus eller i bra konstgjort ljus. Arbeta inte med maskinen vid

dåligt väderlag, i synnerhet vid ett annalkande åskväder.

- Rör dig försiktigt och långsamt under arbetet. Spring inte. Se upp för eventuella hinder.
- Vid arbete i sluttningar:
  - Arbeta aldrig i hala eller ostabila sluttningar.
  - Se till att du alltid står stadigt.
  - Blås alltid löven nära marken.
  - Arbeta aldrig uppåt i sluttningar.
- Stäng av redskapet:
  - när det transporteras.
  - när det flyttas från och till bearbetningsytan.
  - när du passerar över grusgångar.
- Lägg aldrig ned maskinen på singel medan den fortfarande är igång.
- Rikta aldrig blåsroret mot personer eller djur.
- Blås aldrig avfall mot personer eller djur.
- Använd aldrig maskinen/redskapet med skadade skyddsanordningar eller skyddsgaller eller utan monterade skyddsanordningar, t.ex. stötplåtar och/eller uppsamlare.
- Starta redskapet enligt bruksanvisningen och håll utblåsöppningen på tillräckligt avstånd från fötterna.
- Sätt aldrig händer eller fötter vid eller under roterande delar.
- Koppla alltid bort redskapet från strömförsörjningen, (d.v.s. ta ur uttagbara batterier) och försäkra dig om att alla roterande delar har stannat helt:
  - alltid innan maskinen lämnas utan uppsikt
  - innan blockeringar åtgärdas i redskapet
  - innan du kontrollerar maskinen, rengör den eller arbetar på den
  - efter kontakt med främmande föremål
  - alltid när maskinen börjar vibrera på ett ovanligt sätt
- Leta efter kontakt med främmande kroppar efter skador på redskapet. Låt reparera ett skadat redskap innan det startas igen och du arbetar med det.
- Kontrollera redskapet omedelbart om redskapet börjar vibrera på ett ovanligt sätt:
  - Sök efter skador.
  - Låt reparera skadade delar.

- Undersök om det finns lösa delar och dra åt efter behov.
- Säkerställ alltid att ventilationsöppningarna på maskinen är fria från främmande föremål.

### Underhåll och förvaring

- Använd alltid skyddshandskar vid underhåll, skötsel och rengöring.
- Koppla bort redskapet från strömförsörjningen, (d.v.s. aktivera eventuellt startspärren, ta ut uttagbara batterier), innan underhålls-, rengörings- eller reparationsarbeten utförs. Försäkra dig om att alla roterande delar har stannat helt och låt redskapet svalna.
- Hantera redskapet försiktigt och håll det rent.
- Kontrollera och underhåll maskinen regelbundet. Redskapet får endast underhållas av tillverkarens kundtjänst.
- Se till att alla muttrar, bultar och skruvar sitter ordentligt och att redskapet är säkert att arbeta med.
- Byt av säkerhetsskäl ut slitna eller skadade delar. Endast reserv- och tillbehörsdelar som rekommenderas från tillverkaren ska användas.
- Låt redskapet svalna innan det förvaras under längre tid.
- Förvara maskinen oåtkomligt för barn när den inte används.

### 4.2 Vibrationsbelastning

 **WARNING! Risk för vibration.** Det faktiska vibrationsemissionsvärdet när maskinen används kan avvika från tillverkarens angivna värde. Bekakta följande inverkan faktorer före resp. under användningen:

- Används maskinen för avsett ändamål?
- Bearbetas materialet på rätt sätt?
- Är maskinen i gott skick?
- Felaktigt underhåll samt felaktig hantering av maskinen kan leda till högre buller och allvarigare vibrationer. Detta kan leda till hälsoproblem. Stäng i sådana fall omedelbart av maskinen och lämna in den till en auktoriserad serviceverkstad för reparation.
- Belastningen av vibration är beroende av arbetsuppgifterna och hur maskinen används. Gör en uppskattning av belastningsgraden och ta raster därefter. Därigenom minskas vibrationsbelastningen över hela arbetstiden avsevärt.

- Längre tids arbete med maskinen kan leda till cirkulationsbesvär för användaren, s k "vita fingrar". Till förebyggande av sådana besvär bör man alltid bära arbetshandskar och hålla händerna varma. Skulle man upptäcka symptom på "vita fingrar" ska man omgående uppsöka läkare. Till symptomen hör: känslolöshet, reducerad känsel, ilningar, klåda, smärtor, förminskad muskelstyrka, förändring av hudens färg och tillstånd. Normalt uppträder dessa symptom först på fingrar, händer och märks på pulsen. Faran är särskilt stor vid lägre utomhustemperaturer.
- Ta längre pauser under arbetsdagen för få vila från buller och vibrationer. Planera arbetet så att användning av maskinen som ger särskilt kraftiga vibrationer fördelas över flera arbetsdagar.
- Om du känner obehag eller noterar färgförändringar i huden ska du genast avbryta arbetet med maskinen. Lågg in regelbundna vilopauser under arbetet. Utan tillräckliga pauser under arbetet kan lätt hand-arm-vibrationssyndrom uppstå.
- Sök alltid minimera riskerna med att utsätta sig för vibrationer. Sköt maskinen i enlighet med anvisningarna i bruksanvisningen.
- Om maskinen används ofta ska du kontakta din återförsäljare om antivibrationstillbehör (t.ex. handtag).
- Undvik allt arbete med maskinen vid temperaturer under 10°C. Skapa en arbetsplan som begränsar exponeringen för vibrationer.

#### 4.3 Buller

- Ett visst buller från redskapet kan inte undvikas. Förlägg alltid bullriga arbeten på tillåtna tider.
- Respektera vilotiderna och inskränkt arbetstiden till den absolut nödvändiga.
- Bär alltid hörselskydd under arbetet och se även till att personer i närheten bär hörselskydd.
- Nationella och/eller lokala föreskrifter kan begränsa användningen av enheten vid vissa tider på dagen.

#### 4.4 Säkerhetsanvisningar för batteri och laddare

Beakta säkerhetsanvisningarna för batteri och laddare i de separata bruksanvisningarna.

Se:

- Bruksanvisning 443130: Batterier

- Bruksanvisning 443131: Laddare

## 5 MONTERING

**⚠ VARNING! Faror p.g.a. ofullständig montering!** Drift av ofullständigt monterad maskin kan leda till allvarliga kroppsskador och skador på maskinen.

- Använd enbart maskinen när den har monterats komplett.
- Sätt först i batteriet när maskinen i övrigt är färdigmonterat!
- Kontrollera att alla säkerhets- och skyddsanordningar är på plats och funktionsdugliga!

### 5.1 Montera blåsrören (02)

1. Rikta övre blåsrör (02/1) mot undre blåsrör (02/2) enligt följande:
  - Knoppen (02/3) på det övre blåsröret och hålet (02/4) på det undre blåsröret måste stå mitt emot varandra.
2. Skjut ihop det övre blåsröret och undre blåsröret (02/a) tills knoppen klickar fast i hålet.

### 5.2 Montera blåsrör på lövblås (03)

1. Rikta blåsröret (03/1) mot lövblåsens munstycke (03/2) så att spåret (03/3) och knoppen (03/4) står mitt emot varandra.
2. Skjut in blåsröret till anslag i munstycket (03/a).
3. Vrid blåsröret 90° (03/b) tills knoppen klickar fast.

## 6 START

### 6.1 Ladda batteriet

Beakta temperaturen för laddning av batteri, se Tekniska data.

**📖 ANMÄRKNING** Se detaljerade information i de separata bruksanvisningarna för batteri och laddare:

- Bruksanvisning 443130: Batterier
- Bruksanvisning 443131: Laddare

## 6.2 Skjuta in och ta ut batteriet (04, 05)

**OBS! Fara kan föreligga för skador på batteriet.** Om batteriet blir kvar i redskapet efter användningen kan det uppkomma skador på batteriet.

- Ta direkt ut batteriet ur redskapet efter avslutad användning och placera det i frostsäker förvaring.
- Sätt först tillbaka batteriet omedelbart före nästa användning av redskapet.

### Skjuta in batteriet

1. Skjut in batteriet (04/1) uppifrån på batteriskenan (04/2) tills det klickar (04/a) på plats.

### Dra bort batteriet

1. Tryck in låsknappen (05/1) på batteriet (05/2) och håll den intryckt.
2. Ta ut batteriet (05/a).

## 7 ANVÄNDNING

**⚠ VARNING! Risk för skador pga komponenter som lossnar.** Komponenter på maskinen som lossnar under arbetet kan orsaka allvarliga personskador.

- Kontrollera innan maskinen slås på att alla maskinkomponenter har skjutits samman fast.

### 7.1 Slå på och koppla ifrån maskinen (06, 07)

**⚠ OBSERVERA! Fara för kroppsskador och skador på egendom.** Luftstrålen och undanblåst material kan skada människor och djur och smutsa ned dem.

- Var uppmärksam på att luftstrålen och/eller undanblåst material inte träffar människor, djur eller egendom.
- Tänk alltid på vindriktningen.

**ℹ ANMÄRKNING** Arbeta aldrig mot vindriktningen eftersom detta kan smutsa ned dig och de som befinner sig bakom dig.

### Sätta på maskinen

1. Se till att du står stadigt.
2. Tryck på strömbrytaren (07/1).

### Öka blåshastigheten

1. Tryck på turboknappen (06/1) och håll den intryckt. Redskapet blåser starkare.

2. Släpp turboknappen. Redskapet blåser normalt.

### Stänga av redskapet

1. Släpp strömbrytaren. Redskapet stänger av.

### 7.2 Kontrollera batteriets laddningsstatus

Laddningsindikeringen (01/7) sitter i manöverpanelen.

Det består av tre segment. Segmenten lyser eller blinkar beroende på laddningsstatus.

Segment	Laddningsstatus
3 segment lyser:	Batteriet är fulladdat.
2 segment lyser:	Batteriet är laddat till 2/3.
1 segment lyser:	Batteriet är laddat till 1/3.
1 segment blinkar:	Batteriet är nästan urladdat. Redskapet stänger av inom kort.

## 8 ARBETSBETEENDE OCH ARBETSTEKNIK

- Luta maskinen lätt framåt i långsam takt.
- Sväng maskinen åt höger och vänster för att blåsa bort löven.
- Överbelasta inte maskinen under arbetet.
- Ta bort batteriet efter användning och kontrollera att maskinen inte är skadad.

## 9 UNDERHÅLL OCH SKÖTSEL

- Utsätt inte maskinen för väta eller fukt. Spruta inte vatten på maskinen.
- Ta ut batteriet efter varje användningstillfälle och kontrollera om maskinen har skadats.
- Kontrollera med jämna mellanrum att maskinen är i gott skick.
- Kontrollera elkontakterna avseende korrosion. Rengör vid behov med trådborste fin och spray in med kontaktspray.

## 10 FELAVHJÄLPNING

**⚠ OBSERVERA! Risk för personskador.**

Vassa maskindelar och delar i rörelse kan orsaka personskador.

- Bär alltid skyddshandskar under underhåll, skötsel och rengöring!

**F ANMÄRKNING** Vänd dig till vår kundtjänst vid fel som inte finns med i den här tabellen eller vid fel som du inte själv kan åtgärda.

Störning	Orsak	Åtgärd
<b>Maskinen blåser inte.</b>	Tillbehöret igensatt.	Rengör tillbehöret.
	Insugningsgallret igensatt.	Rengör insugningsgallret.
<b>Motorn går inte.</b>	Batteriet är urladdat.	Ladda batteriet.
	Batteri saknar eller är felplacerat.	Sätt i batteriet korrekt.
	Batteriet är för kallt eller för varmt.	Värm batteriet lätt eller låt det svalna.
	Strömbrytaren står inte på "FRÅN" och batteriet har tagits bort.	Ställ strömbrytaren på "FRÅN" och vänta i 3 sekunder. Slå sedan på maskinen.
<b>Motorn kör med avbrott.</b>	Lufthastighetsreglaget är defekt.	Kontakta tillverkarens kundtjänst.
<b>Motorn stängs inte av.</b>	Motorskyddsbytaren har stängts av.	Vänta tills verktygets motorskyddsbytare aktiveras igen.
	Ventilationsöppningarna är smutsiga.	Rengör redskapet.
<b>Batteritiden minskar väsentligt.</b>	Batteriet är urladdat eftersom maskinen inte har använts på länge.	Ladda batteriet.
	Batteriets livslängd har gått ut.	Byt ut batteriet. Använd endast originaltillbehör från tillverkaren.
<b>Batteriet går inte att ladda.</b>	Batterikontakterna är smutsiga.	Kontakta tillverkarens kundtjänst.
	Batteriet eller laddaren är defekt.	Beställ reservdelar. Kontakta tillverkarens kundtjänst.
	Batteriet är för varmt.	Låt batteriet svalna.

## 11 TRANSPORT

Vidta följande åtgärder före transport:

1. Stäng av maskinen.
2. Ta ut batteriet ur maskinen.
3. Förpacka batteriet enligt föreskrift (se nedan).

### Batteri "B125 Li" (art.-nr. 113896)

**F ANMÄRKNING** Den ackumulerade energin i batteriet uppgår till över 100 Wh. Beakta därför följande transportanvisningar!

Litiumjonbatteriet omfattas av bestämmelserna om transport av farligt gods och får endast transporteras under vissa förutsättningar.

- Batteriet kan utan problem transporteras av användaren i gatutrafik förutsatt att batteriet är förpackat i handsemlage och transporten inte är yrkesmässig.
- Yrkesmässiga användare som genomför transporten som del av sin verksamhet, t.ex. med leverans till byggplatser eller demonstrationer bör även respektera dessa anvisningar.

I både ovan angivna fall måste man i alla händelser vidta åtgärder som gör att innehållet inte kan läcka ut. I andra fall är föreskrifterna om transport av farligt gods följas till punkt och pricka. Underlåtenhet att följa gällande föreskrifter kan leda till rättslig påföljd både för avsändare och transportör.

#### Vidare anvisningar om transport och frakt.

- Litiumjonbatterier får endast transporteras el- eller skickas om de är oskadade.
- Vid transport av laddningsbart batteri ska endast originallådan användas alternativt annan lämplig fraktlåda (inte ett krav om batteriets märkeffekt understiger 100 Wh).
- Tejpa över exponerade batterikontakter för att förebygga kortslutningar.
- Säkra batteriet i förpackningen så att det inte kan fara runt och eventuellt skadas.
- Markera förpackningen på korrekt sätt och bifoga erforderlig dokumentation för transporten eller frakten.
- Ta i förväg reda på huruvida transport är möjlig med din utvalda transportör och förevisa förpackningen.

Vi rekommenderar att man tar kontakt med specialist på farligt gods vid fraktförberedelsen. Beakta även eventuella vidaregående nationella föreskrifter.

## 12 FÖRVARING

### 12.1 Förvaring av maskinen/redskapet

Rengör maskinen noggrant efter varje användning och sätt på eventuella skyddskåpor. Förvara maskinen i ett torrt, låsbart utrymme utom räckhåll för barn.

Vid uppehåll som varar mer än 30 dagar ska följande arbeten genomföras:

- Rengör redskapet grundligt och förvara det i ett torrt utrymme.

### 12.2 Lagring av batteri och laddare

**F** **ANMÄRKNING** Se de separata bruksanvisningarna för batteri och laddare för närmare information.

## 13 ÅTERVINNING

### Information om tyska el- och elektroniklagen (ElektroG)



- Elektrisk och elektronisk utrustning ska inte läggas i soporna utan hanteras med särskild återvinning!

- Förbrukade batterier som inte är fast inbyggda måste avlägsnas före återvinningen! Återvinningen regleras i den särskilda batteriförordningen.
- Ägare liksom brukare av elektrisk och elektronisk utrustning är skyldiga att lämna uttjänt utrustning till återvinning.
- Slut användaren är själv ansvarig för att avlägsna eventuella personuppgifter på den utrustning som ska återvinnas!

Symbolen med överkorsas soptunna betyder att elektrisk och elektronisk utrustning inte kan slängas i hushållssoporna.

Uttjänt elektrisk och elektronisk utrustning kan lämnas till följande insamlingsställen:

- Offentliga inrättningar för insamling och återvinning (miljöstationer)
- Försäljningsställen för elutrustning (fysisk butik och online) i den mån handlaren är förpliktad till återtagande av varan eller erbjuder återtagande.

Dessa utsagor gäller endast för maskiner som installeras och sålts inom den Europeiska Unionen där det europeiska direktivet 2012/19/EC gäller. I länder utanför den Europeiska Unionen kan avvikande bestämmelser gälla för avfallshanteringen av elektriska och elektroniska apparater.

### Information om tyska batteriförordningen (BattG)



- Elektrisk och elektronisk utrustning ska inte läggas i soporna utan hanteras med särskild återvinning!

- Se drifts- och monteringsanvisningar för batterityp och kemiska system och beakta anvisningarna för en säker hantering av batterier.
- Ägare liksom brukare av elektrisk och elektronisk utrustning är skyldiga att lämna uttjänt utrustning till återvinning. Återtagandet inskränker sig till normala hushållskvantiteter.

Uttjänta batterier kan innehålla skadliga ämnen eller tungmetaller som har negativ inverkan på miljön och som kan orsaka hälsoproblem. An-

vändning av uttjänta batterier och deras innehåll inverkar menligt på miljö och hälsa.

Symbolen med överkorsad soptunna betyder att elektrisk och elektronisk utrustning inte kan slängas i hushållssoporna.

Markeringarna Hg, Cd och PG på insamlingskärl har följande betydelser.:

- Hg: Batteriet innehåller mer än 0,0005 % kvicksilver
- Cd: Batteriet innehåller mer än 0,002 % kadmium
- Pb: Batteriet innehåller mer än 0,004 % bly

Uttjänt elektrisk och elektronisk utrustning kan lämnas till följande insamlingsställen:

- Offentliga inrättningar för insamling och återvinning (miljöstationer)
- inköpsställen för batterier

- inlämningsställe inom det gemensamma återlämningsystemet för förbrukade batterier
- ett av tillverkarens återlämningsställen (om tillverkaren inte är medlem i det gemensamma återlämningsssystemet)

Ovanstående gäller bara för apparater, som installerats och sålts inom den Europeiska Unionen där det europeiska direktivet 2006/66/EC gäller. I länder utanför den Europeiska Unionen kan avvikande bestämmelser gälla för avfallshandlingen av elektriska och elektroniska apparater.

## 14 KUNDTJÄNST/SERVICE

För frågor om garanti, reparationer och reservdelar, kontakta närmaste AL-KO servicecenter.

Kontaktinformation finns på internet:

[www.al-ko.com/service-contacts](http://www.al-ko.com/service-contacts)

## 15 GARANTI

Eventuella material- eller tillverkningsfel på redskapet åtgärdas av oss under den lagstadgade garantitiden genom reparation eller ersättningsprodukt, efter vårt godkännande. Garantitiden bestäms av gällande lag i det land där redskapet köptes.

Vår garantiförsäkring gäller enbart om:

- Beakta denna bruksanvisning
- redskapet har hanterats korrekt
- originalreservdelar har använts

Garantin upphör att gälla vid:

- egenmäktiga reparationsförsök
- egenmäktiga tekniska förändringar
- ej avsedd användning

Garantin gäller inte för:

- lackskador som beror på normalt slitage
- Förslitningsdelar, som på reservdelsbladet är inramade xxxxxx (x)

Garantitiden inleds i och med den första slutkundens köp av produkten. Datum på inköpskvittot gäller. Vänd er med detta garantidokument och kvittot till en återförsäljare eller närmaste auktoriserade kundtjänst. Köparens lagstadgade anspråk gentemot försäljaren berörs inte av denna förklaring.

## OVERSETTELSE AV DEN ORIGINALE BRUKSANVISNINGEN

### Innhold

1	Spesielle sikkerhetsanvisninger.....	152	13	Avfallshåndtering.....	159
2	Om denne bruksanvisningen .....	152	14	Kundeservice/service .....	160
2.1	Symboler på tittelsiden.....	152	15	Garanti.....	160
2.2	Tegnforklaringer og signalord .....	153			
3	Produktbeskrivelse .....	153			
3.1	Tiltentk bruk.....	153			
3.2	Mulig og påregnelig feil bruk .....	153			
3.3	Restfarer .....	153			
3.4	Sikkerhets- og beskyttelsesanordninger .....	153			
3.5	Symboler på maskinen.....	153			
3.6	Produktoversikt (01).....	154			
3.7	Leveransens omfang.....	154			
4	Sikkerhetshenvisninger.....	154			
4.1	Sikkerhetsanvisninger for løvblåser ...	154			
4.2	Vibrasjonsbelastning .....	155			
4.3	Støybelastning .....	156			
4.4	Sikkerhetsinstruksjoner for batteri og lader .....	156			
5	Montering.....	156			
5.1	Sette sammen blåserør (02) .....	156			
5.2	Sette blåserøret på løvblåseren (03)..	156			
6	Igangsetting .....	156			
6.1	Lade batteriet .....	156			
6.2	Skyve inn og ta ut batteriet (04, 05) ...	157			
7	Betjening.....	157			
7.1	Slå apparatet av og på (06, 07).....	157			
7.2	Sjekk batteriets ladenivå .....	157			
8	Arbeidsfremtreden og arbeidsteknikk .....	157			
9	Vedlikehold og pleie.....	157			
10	Feilsøking .....	157			
11	transport.....	158			
12	Oppbevaring .....	159			
12.1	Lagring av maskinen .....	159			
12.2	Oppbevaring av batteri og lader .....	159			

## 1 SPESIELLE SIKKERHETSANVISNINGER

Dette apparatet kan brukes av barn fra 8 år og eldre, samt av personer med reduserte fysiske, sensoriske eller mentale ferdigheter eller av personer som mangler erfaring og kunnskap, når de er under tilsyn eller har fått opplæring i sikker bruk av apparatet og hvilke farer som er forbundet med det. Barn må ikke leke med det apparatet. Rengjøring og vedlikehold av brukeren skal ikke utføres av barn uten at det holdes oppsyn med dem.

Personer med meget sterke og kompliserte begrensninger kan ha behov som går utover de anvisningene som her beskrives.

## 2 OM DENNE BRUKSANVISNINGEN

- Den tyske versjonen er den originale bruksanvisningen. Alle andre språkutgaver er oversettelse av den originale bruksanvisningen.
- Oppbevar bruksanvisningen alltid slik at du kan slå opp i den når du trenger informasjon om maskinen.
- Gi maskinen bare videre til andre personer sammen med denne bruksanvisningen.
- Les og følg sikkerhets- og varselhenvisningene i denne bruksanvisningen.

### 2.1 Symboler på tittelsiden

Symbol	Betydning
	Les grundig gjennom bruksanvisningen før oppstart. Dette er forutsetningen for sikkert arbeid og feilfri håndtering.
	Bruksanvisning
	Håndter li-ion-batterier forsiktig! Spesielt overhold merknadene for transport, lagring og deponering i denne bruksanvisningen.

## 2.2 Tegnforklaringer og signalord

**FARE!** Viser til en umiddelbart farlig situasjon som fører til død eller alvorlige personskader hvis den ikke unngås.

**ADVARSEL!** Viser til en potensielt farlig situasjon som kan føre til død eller alvorlige personskader hvis den ikke unngås.

**FORSIKTIG!** Viser til en potensielt farlig situasjon som kan føre til mindre eller moderate personskader hvis den ikke unngås.

**ADVARSEL!** Viser til en potensielt farlig situasjon som kan føre til materielle skader hvis den ikke unngås.

**MERK** Spesiell informasjon for bedre forståelse og håndtering.

## 3 PRODUKTBEKRIVELSE

Denne bruksanvisningen beskriver en håndholdt batteridrevet løvblåser.

Apparatet må bare brukes sammen med litium-ion-batteriener og laderne som er nevnt i de tekniske dataene. Se separate anvisninger for mer informasjon om batterier og ladere:

- Bruksanvisning 443130: batterier
- Bruksanvisning 443131: ladere

**ADVARSEL!** Fare for apparat- og batteriskader. Hvis apparatet drives med uegnede batterier, kan apparatet og batteriene skades.

- Driv apparatet bare med de angitte batteriene.

### 3.1 Tiltentkt bruk

Den batteridrevne løvblåseren er laget for privat bruk. Den kan brukes til

- blåse bort og samle opp løv, gress, smuss og søppel.

Det må bare arbeides med apparatet når det er fullstendig montert.

Dette apparatet er utelukkende beregnet for bruk på privat område. Enhver annen anvendelse, så vel som ikke godkjent om- og påbygging, anses som upassende og har til følge at garantien blir ugyldig, at samsvaret går tapt, samt at produsenten fraskriver seg ethvert ansvar for skader som påføres brukeren eller tredjepart.

## 3.2 Mulig og påregnelig feil bruk

Maskinen er verken konsipert for profesjonell anvendelse i offentlige parker og idrettsarenaer eller til bruk innen jord- og skogbruk.

### 3.3 Restfarer

Også ved forskriftsmessig bruk av maskinen finnes det en viss restfare som ikke kan utelukkes. Som følge av maskinens type og konstruksjon kan følgende potensielle farer avledes alt etter bruk:

- Utslyngning av kuttmaterialer, jord og små steiner.
- Innånding av kuttmaterialepartikler når det ikke brukes åndedrettsvern.
- Hørselsskader når det ikke brukes hørselsvern.

### 3.4 Sikkerhets- og beskyttelsesanordninger

**ADVARSEL!** Fare for personskader. Defekte sikkerhets- og beskyttelsesanordninger som er satt ut av kraft kan forårsake alvorlige skader.

- Sørg for å få reparert defekte sikkerhets- og beskyttelsesanordninger.
- Aldri sett sikkerhets- og beskyttelsesanordninger ut av funksjon.

### 3.5 Symboler på maskinen

Symbol	Betydning
	Vær spesielt forsiktig ved håndtering!
	Les bruksanvisningen før driften settes i gang!
	Bruk vernebriller og hørselsvern!
	Fare pga. gjenstander som kastes ut!
	Hold tredjepersoner unna fareområdet!

Symbol	Betydning
	Les bruksanvisningen før vedlikeholdsarbeider.
	Beskytt apparatet mot regn og fukt!
	Ikke grip inn i viften.
	Fare som følge av roterende deler!

### 3.6 Produktoversikt (01)

Nr.	Komponent
1	Håndtak
2	På-/av-bryter
3	Betjeningsfelt med:
4	■ Visning av ladenivå
5	■ Turboknapp
6	Øvre blåserør
7	Nedre blåserør
8	Bruksanvisning
9	Batteri*
10	Lader*

\* Ikke en del av leveransens omfang, dog tilgjengelig under følgende artikkelnumre: Se tekniske data.

### 3.7 Leveransens omfang

Leveransens omfang omfatter posisjonene som her ramses opp. Sjekk om alle posisjonene er omfattet:

Nr.	Komponent
1	Batteridrevet løvblåser
2	Øvre blåserør
3	Nedre blåserør

Nr.	Komponent
4	Bruksanvisning

**F** **MERK** Batteri og lader er ikke med i leveringsomfanget, og må derfor kjøpes i tillegg.

## 4 SIKKERHETSHENVISNINGER

### 4.1 Sikkerhetsanvisninger for løvblåser

#### Operatør

- Les nøye gjennom disse sikkerhetshenvisningene. Gjør deg kjent med betjenings- og innstillingsselementene og riktig bruk av apparatet.
- Aldri la barn eller andre som ikke er kjent med disse anvisningene få bruke apparatet. Nasjonale forskrifter begrenser kanskje brukersens alder.
- Brukeren er selv ansvarlig for ulykker hvor andre personer eller utstyr er involvert.
- Ikke bruk apparatet hvis du er under påvirkning av alkohol, narkotika eller medisiner.

#### Forberedelse

- Bruk alltid hørselvern og vernebriller mens apparatet er i drift.
- Bruk alltid solid skotøy og lange bukser ved bruk av maskinen. Bruk aldri enheten barfot eller i lette sandaler. Bruk ikke løse klær eller klær med hengende snorer eller slips.
- Bruk ikke løse klær eller smykker som kan bli trukket inn i innsugsåpningen. Hold langt hår unna innsugsåpningen.
- Bruk apparatet bare i den anbefalte posisjonen og bare på fast underlag.
- Ikke bruk apparatet på brostein eller grus der materiale som blåses bort, kan føre til personskafer.
- Kontroller alltid før apparatet slås på om alle skruer, mutre, bolter og andre fester er godt sikret, og at alle verneinnretninger og vernegitre er på plass.
  - Skadde verneinnretninger og -deksler må erstattes, manglende verneinnretninger og -deksler skal settes riktig på.
  - Slitte eller skadde klistremerker må skiftes ut.
- Ta aldri apparatet i bruk mens personer, spesielt barn og husdyr, befinner seg i umiddelbar nærhet.

- Før arbeidet skal du fjerne farlige gjenstander fra arbeidsområdet, f.eks. grener, glass- og metallgjenstander, steiner.
- Drift**
- Bruk apparatet bare i dagslys eller med godt kunstig lys. Arbeid ikke med apparatet under dårlig værforhold, spesielt under lyn og torden.
  - Beveg deg forsiktig og langsamt under arbeidet. Ikke løp. Vær oppmerksom på hindringer.
  - Arbeide i skråninger:
    - Arbeid aldri i glatt bakke eller skråning.
    - Pass på at du alltid står stødig.
    - Blås alltid løv langs bakken.
    - Arbeid aldri i oppoverbakke.
  - Slå av apparatet:
    - når du transporterer det.
    - når du flytter det fra og til flaten som skal bearbeides.
    - før du krysser grusveier.
  - Legg ikke apparatet ned på grus mens det er i gang.
  - Rett aldri blåserøret mot tilskuer eller dyr.
  - Blås aldri avfall i retning av tilskuere eller husdyr.
  - Bruk aldri apparatet med skadde verneinnretninger eller vernegitre eller uten påsatte verneinnretninger, f.eks. støtplater og/eller gressopsamlingsinnretninger.
  - Slå på apparatet i henhold til bruksanvisningen, og hold tilstrekkelig avstand mellom føttene og utblåsningsåpningen.
  - Før aldri hender eller føtter på eller under bevegelige deler.
  - Koble apparatet fra strømforsyningen (dvs. fjern uttakbare batteripakker eller batterier), og forsikre deg om at alle bevegelige deler er stanset helt:
    - alltid før apparatet blir etterlatt uten oppsyn
    - før fjerning av blokkeringer eller tilstoppinger i apparatet
    - før apparatet kontrolleres, rengjøres eller det gjøres arbeid på det
    - etter kontakt med fremmedlegemer
    - alltid hvis apparatet begynner å vibrere uventet
  - Etter kontakt med farlige gjenstander og fremmedlegemer skal du se etter skader på apparatet. Få et skadet apparat reparert før du starter og arbeider med det igjen.
  - Hvis apparatet begynner å vibrere uventet, er en grundig kontroll alltid nødvendig:
    - Se etter skader.
    - Sørg for at skadde deler blir reparert.
    - Undersøk om det er løse deler på apparatet, og trekk dem til.
  - Kontroller alltid at ventilasjonsåpningene på apparatet er frie for fremmedlegemer.
- Vedlikehold og oppbevaring**
- Bruk alltid vernehansker ved vedlikeholds-, stelle- og rengjøringsarbeider.
  - Koble apparatet fra strømforsyningen (dvs. trekk evt. ut strømstøpselet, sett på innkoblingssperren, fjern uttakbare batteripakker eller batterier) før det utføres vedlikeholds-, rengjørings- og reparasjonsarbeid. Forsikre deg om at alle bevegelige deler er helt stanset opp, og la apparatet avkjøles.
  - Behandle apparatet forsiktig, og hold det rent.
  - Kontroller og vedlikehold apparatet regelmessig. Apparatet må bare repareres på et av produsentens serviceverksteder.
  - Sørg for at alle mutre, bolter og skruer er fast tilskrudd, og at apparatet er i en trygg driftstilstand.
  - Skift slitte og skadde deler ut av sikkerhetsmessige årsaker. Bruk bare reserve- og tilbehørsdeler anbefalt av produsenten.
  - La apparatet avkjøles før lengre tids oppbevaring.
  - Oppbevar apparatet utenfor barnas rekkevidde når det ikke er i bruk.
- 4.2 Vibrasjonsbelastning**
-  **ADVARSEL!** Fare pga. vibrasjon. Den faktiske vibrasjonsemissjonsverdien ved bruk av apparatet kan avvike fra produsentens angitte verdi. Ta hensyn til følgende faktorer som kan påvirke denne før og under bruken:
- Brukes apparatet forskriftsmessig?
  - Bearbeides materialet på riktig måte?
  - Befinner apparatet seg i en god stand for bruk?
- 
- På grunn av feil bruk og vedlikehold kan støv og vibrasjon på apparatet øke. Dette fører til

helseskader. Slå apparatet i dette tilfellet straks av, og få det reparert av et autorisert serviceverksted.

- Belastningsgraden pga. vibrasjon er avhengig av arbeidet som skal utføres eller bruken av apparatet. Slå det av, og legg inn tilsvarende arbeidspauser. Dermed reduseres vibrasjonsbelastningen over hele arbeidstiden vesentlig.
- Lengre bruk av apparatet utsetter brukeren for vibrasjoner, og kan forårsake kretsløpsproblemer ("hvite fingre"). For å redusere risikoen for dette bruk hansker og hold hendene varme. Hvis et symptom på "hvite fingre" oppdages, oppsøk lege umiddelbart. Til disse symptomene hører: følelsesløshet, tap av sensibilitet, kribling, kløe, smerte, tap av kraft, endring av farge eller tilstand på huden. Normalt rammer disse symptomene fingrene, hendene eller pulsen. Ved lave temperaturer øker faren.
- Legg inn lengre pauser i løpet av arbeidsdagen, slik at du kan komme deg igjen etter støy og vibrasjon. Planlegg arbeidet slik at bruk av apparater som lager sterke vibrasjoner, fordeles over flere dager.
- Hvis det fastslås ubehagelig følelse eller misfarging av hud under bruk av apparatet, avbryt straks arbeidet. Legg inn tilstrekkelige arbeidspauser. Uten tilstrekkelige arbeidspauser kan det oppstå et hånd-arm-vibrasjonsyndrom.
- Minimer risikoen for å bli utsatt for vibrasjoner. Still apparatet i henhold til anvisningene i bruksanvisningen.
- Hvis apparatet brukes hyppig, kontakt forhandler for å anskaffe deg antivibrasjonstilbehør (f.eks. håndtak).
- Unngå å arbeide med apparatet ved temperaturer under 10 °C. Sett opp en arbeidsplan slik at vibrasjonsbelastningen kan begrenses.

### 4.3 Støybelastning

- En viss støybelastning fra dette apparatet er uunngåelig. Legg støyintensive arbeider til tilatte og bestemte tider for dette.
- Overhold hviletider, og begrenns arbeidets varighet til det nødvendige.
- Bruk egnet hørselsvern til personlig beskyttelse og til beskyttelse i nærheten av personer.

- Nasjonale og/eller regionale forskrifter kan begrense bruken av apparatet til bestemte tider på dagen.

### 4.4 Sikkerhetsinstruksjoner for batteri og lader

Følg sikkerhetsanvisningene for batteri og lader i de separate bruksanvisningene.

Se:

- Bruksanvisning 443130: batterier
- Bruksanvisning 443131: ladere

## 5 MONTERING

**⚠ ADVARSEL! Fare på grunn av ufullstendig montering!** Å drive en ufullstendig montert maskin kan føre til alvorlige personskader.

- Bruk maskinen kun når den er fullstendig montert!
- Batteriet skal først settes i maskinen når den er fullstendig montert!
- Før innkobling kontrolleres alle sikkerhets- og beskyttelsesanordninger, for å se at de er på plass og fungerer!

### 5.1 Sette sammen blåserør (02)

1. Rett inn det øvre blåserøret (02/1) etter det nedre blåserøret (02/2) på følgende måte:
  - Kammen (02/3) på det øvre blåserøret og hullet (02/4) på det nedre blåserøret må stå mot hverandre.
2. Skyv det øvre blåserøret og det nedre blåserøret sammen (02/a) til kammen går i lås i hullet.

### 5.2 Sette blåserøret på løvblåseren (03)

1. Rett inn blåserøret (03/1) etter stussen (03/2) slik at det langsgående sporet (03/3) og kammen (03/4) står mot hverandre.
2. Skyv blåserøret til anslag på stussen (03/a).
3. Drei blåserøret 90° (03/b) til kammen går i lås.

## 6 IGANGSETTING

### 6.1 Lade batteriet

Hold deg innenfor temperaturområdet for lading, se tekniske data.

**MERK** Følg den detaljerte informasjonen i de separate bruksanvisningene til batteriet og ladere:

- Bruksanvisning 443130: batterier
- Bruksanvisning 443131: ladere

## 6.2 Skyve inn og ta ut batteriet (04, 05)

**ADVARSEL! Skadefare hos batteriet.** Dersom batteriet forblir i maskinen etter bruk, kan dette føre til en skade på batteriet.

- Like etter bruk trekkes batteriet ut av maskinen og lagres frostfritt.
- Sett inn batteriet i maskinen først like før arbeidet påbegynnes.

### Skyve inn batteriet

1. Skyv batteriet (04/1) ovenfra på batteriskinnen (04/2) til det går i lås (04/a).

### Ta ut batteriet

1. Trykk og hold utløsertasten (05/1) på batteriet (05/2).
2. Ta ut batteriet (05/a).

## 7 BETJENING

**ADVARSEL! Fare for personskader forårsaket av appartdeler som løsner.** Appartdeler som løsner under drift, kan føre til alvorlige personskader.

- Kontroller før apparatet slås på om alle appartdeler er fast påsatt.

### 7.1 Slå apparatet av og på (06, 07)

**FORSIKTIG! Fare for personskader og materielle skader.** Luftstrålen og materialer som blåses bort, kan skade og skitne til personer eller dyr.

- Sørg for at ingen personer eller dyr samt gjenstander treffes av luftstrålen eller materialene som blåses bort.
- Ta hensyn til vindretningen.

**MERK** Arbeid ikke i motvind slik at du ikke skitner deg til og personer som står bak deg.

### Slå på apparatet

1. Inntra en sikker posisjon.
2. Trykk på-/av-knappen (07/1).

### Øke blåsehastighet

1. Trykk og hold turboknappen (06/1) inne. Apparatet blåser kraftigere.

2. Slipp turboknappen. Apparatet blåser normalt.

### Slå av maskinen

1. Slipp på/av-bryteren. Apparatet slås av.

### 7.2 Sjekk batteriets ladenivå

Ladenivåindikatoren (01/7) befinner seg på betjeningsfeltet.

Den består av tre segmenter. Segmentene lyser eller blinker avhengig av ladetilstanden.

Segment	Ladetilstand
3 segmenter lyser:	Batteriet er fulladet.
2 segmenter lyser:	Batteriet er 2/3 ladet.
1 segment lyser:	Batteriet er 1/3 ladet.
1 segment blinker:	Batteriet er nesten tomt. Apparatet slås snart av.

## 8 ARBEIDSFREMTREDEN OG ARBEIDSTEKNIKK

- Vipp redskapen litt framover, gå sakte forover.
- Sving redskapen til høyre og venstre for å blåse løvet.
- Ikke overbelast apparatet mens du arbeider med det.
- Fjern batteriet og kontroller apparatet for skader etter bruk.

## 9 VEDLIKEHOLD OG PLEIE

- Ikke utsett apparatet for fukte. Ikke spyl apparatet med vann!
- Etter bruk skal batteriet tas ut, og apparatet kontrolleres for skader.
- Kontroller med jevne mellomrom om enheten er i korrekt stand.
- Kontroller elektriske kontakter på apparatet for korrosjon, ev. rengjør dem med en fin pensel og deretter spray inn med kontakt-spray.

## 10 FEILSØKING

**FORSIKTIG! Fare for personskader.** Appartdeler med skarpe kanter og bevegelige appartdeler kan føre til skader.

- Bruk alltid vernehansker ved vedlikeholds-, stelle- og rengjøringsarbeider!

**MERK** Ved feil som ikke er oppført i denne tabellen, eller som du ikke selv kan utbedre, henvend deg til vår kundeservice.

Feil	Årsak	Utbedring
<b>Apparatet blåser ikke.</b>	Munnstykket tilstoppet.	Rengjør munnstykket.
	Innsugingsgitteret tilstoppet.	Rengjør innsugingsgitteret.
<b>Motor går ikke.</b>	Batteri er tomt.	Lad opp batteri.
	Batteriet mangler eller sitter ikke korrekt.	Sett inn batteriet korrekt.
	Batteriet er for kaldt eller for varmt.	Varm opp batteriet litt eller la det avkjøles.
	På/av-knappen står ikke i stilling "Av" og batteriet er tatt ut.	Still på/av-knappen på "Av" og vent i 3 sekunder. Slå deretter på redskapen.
<b>Motoren går ikke jevnt.</b>	Lufthastighetsregulatoren er defekt.	Oppsøk serviceverkstedet til produsenten.
<b>Motoren slår seg av.</b>	Motorvernbryteren har koblet ut.	Vent til motorvernbryteren slår redskapen på igjen.
	Ventilasjonsåpningene er tilsmusset.	Rengjør apparatet.
<b>Batteriets driftstid reduseres betydelig.</b>	Batteri utladet siden det ikke ble brukt over lengre tid.	Lad opp batteri.
	Batteriets levetid er utløpt.	Bytt batteri. Bruk kun originaltilbehør fra produsenten.
<b>Batteriet kan ikke lades opp.</b>	Batterikontaktene er tilsmusset.	Oppsøk serviceverkstedet til produsenten.
	Defekt batteri eller lader.	Bestill reservedeler. Oppsøk serviceverkstedet til produsenten.
	Batteriet er for varmt.	La batteriet bli kaldt.

## 11 TRANSPORT

Utfør følgende tiltak før transport:

1. Slå av maskinen.
2. Ta ut batteriet fra apparatet.
3. Pakk batteriet forskriftsmessig (se nedenfor).

### Batteri "B125 Li" (art.nr. 113896)

**MERK** Den nominelle effekten til batteriet er mer enn 100 Wh! Følg derfor de etterfølgende transportmerknadene!

Det medfølgende li-ion-batteriet er underlagt forskriftene til transport av farlig gods, kan dog transporteres under forenklede betingelser:

- Batteriet kan transporteres av den private brukeren på veien uten ytterligere krav når det er riktig pakket inn i originalpakningen og transporten er i privat øyemed.
- Kommersielle brukere som utfører transporten i sammenheng med hovedbeskjeftigelsen (f.eks. leveranser av og til byggeplasser og demonstrasjoner), kan også gjøre denne forenklingen gjeldende.

I begge tilfellene må tiltak treffes for å forhindre frigjøring av innholdet. I andre tilfeller skal forskriftene til transport av farlig gods overholdes strengt! Ved manglende overholdelse kan senderen og transportøren stå overfor betydelige straffer.

### Flere merknader om transport og forsendelse

- Transporter eller send litium-ion-batterier bare i uskadd tilstand!
- Bruk utelukkende den originale esken til transport av batteriet, eventuelt en egnet eske for farefullt gods (ikke påkrevd hos batterier med mindre enn 100 Wh nominell energi).
- Lim over åpne batterikontakter for å hindre en kortslutning.
- Sikre batteriet mot å skli på innsiden av forpakningen, for slik å hindre at batteriet skades.
- Sørg for riktig merking og dokumentasjon av sendingen ved transport eller forsendelse (f.eks. med budservice eller spedisjon).
- Informer deg på forhånd om det er mulig med en transport med tjenesteyteren du ønsker, og vis forsendelsen.

Vi anbefaler deg å bruke en fagmann på farefullt gods til klargjøring av forsendelsen. Følg også eventuelle mer detaljerte, nasjonale forskrifter.

## 12 OPPBEVARING

### 12.1 Lagring av maskinen

Etter bruk skal maskinen rengjøres grundig, og – hvis monteret – sett på alle beskyttelsesdekslene igjen. Oppbevar apparatet på et tørt sted som kan låses og som er utenfor rekkevidden til barn.

Gjennomfør følgende arbeider før driftspauser som varer lenger enn 30 dager:

- Rengjør apparatet grundig og oppbevar det i et tørt rom.

### 12.2 Oppbevaring av batteri og lader

**MERK** Følg den detaljerte informasjonen i de separate bruksanvisningene til batteri og lader.

## 13 AVFALLSHÅNDTERING

### Merknad om WEE-direktivet



- Elektro- og elektronikkapparater hører ikke til i husholdningsavfallet, men skal tilføres atskilt for avfallshåndtering eller deponering.

- Gamle batterier eller batteripakker som ikke er monteret fast på det gamle apparatet, må tas av før overlevering. Avfallshåndteringen av disse reguleres av batteridirektivet.
- Eiere eller brukere av elektro- og elektronikkapparater er forpliktet av lov til retur etter avsluttet bruk av apparatene.
- Sluttbrukeren bærer egenansvar for sletting av personopplysninger på det gamle apparatet som deponeres.

Symbolet med søppelspann med strek over betyr at elektro- og elektronikkapparater ikke kan kastes i husholdningsavfallet.

Elektro- og elektronikkapparater kan leveres gratis inn på følgende steder.

- offentlige avfallshåndterings- eller innsamlingssteder (f.eks. kommunale renovasjonsstasjoner)
- butikker for elektroapparater (fysiske og virtuelle) såfremt butikken er forpliktet til retur eller tilbyr dette frivillig.

Dette gjelder bare for apparater som er installert og solgt i EU-landene og som underligger kravene i EU-direktivet 2012/19/EU. I landene utenfor Den europeiske union kan avvikende bestemmelser for avfallsbehandling av elektro- og elektronikkapparater gjelde.

### Merknad om batteridirektivet



- Gamle batterier og batteripakker hører ikke til i husholdningsavfallet, men skal tilføres atskilt for avfallshåndtering eller deponering!
- For sikkert henting av batterier og batteripakker fra elektromaskiner, og for informasjon om deres type eller kjemiske system, følg de videre angivelsene i betjenings- og monteringsanvisningen.
- Eiere eller brukere av batterier og batteripakker er forpliktet av lov til retur etter avsluttet bruk av apparatene. Returen begrenser seg til innlevering av mengder som er vanlige i en husholdning.

Gamle batterier kan inneholde skadestoffer eller tungmetaller som kan skade miljøet og føre til helseskader. En vurdering av de gamle batteriene og bruken av ressursene som de inneholder, bidrar til å beskytte disse to viktige områdene.

Symbolet med søppelspann med strek over betyr at batterier og batteripakker ikke kan kastes i husholdningsavfallet.

Hvis tegnene Hg, Cd eller Pb i tillegg finnes under søppelspannet, står dette for følgende:

- Hg: Batteriet inneholder mer enn 0,0005 % kvikksølv
- Cd: Batteriet inneholder mer enn 0,002 % kadmium
- Pb: Batteriet inneholder mer enn 0,004 % bly

Batteripakker og batterier kan leveres gratis inn på følgende steder.

- offentlige avfallshåndterings- eller innsamlingssteder (f.eks. kommunale renovasjonsstasjoner)

- butikker som fører batterier og batteripakker
- felles returforetak for retur av gamle apparater-batterier
- produsentens returmottak (hvis denne ikke er en del av det felles retursystemet)

Dette gjelder bare for batteripakker og batterier som er solgt i EU-landene og som underliggende kravene i EU-direktivet 2006/66/EF. I landene utenfor Den europeiske union kan avvikende bestemmelser for avfallsbehandling av batteripakker og batterier gjelde.

## 14 KUNDESERVICE/SERVICE

Ved spørsmål om garanti, reparasjon eller reservedeler henvend deg til det nærmeste AL-KO-serviceverkstedet. Dette finner du på Internett på følgende adresse:

[www.al-ko.com/service-contacts](http://www.al-ko.com/service-contacts)

## 15 GARANTI

Vi utbedrer eventuelle material- eller produksjonsfeil på maskinen innenfor den lovmessige foreldelsesfristen for mangelskrav ved at vi velger å foreta en reparasjon eller levere et nytt produkt. Foreldelsesfristen fastlegges ut fra gjeldende lovgivning i landet hvor maskinen ble kjøpt.

Vår garanti gjelder kun ved:

- overholdelse av bruksanvisningen
- Sakkyndig behandling
- Bruk av originale reservedeler

Garantien gjelder ikke ved:

- Egenutførte reparasjonsforsøk
- Egenutførte tekniske endringer
- Ikke tiltenkt bruk







Følgende omfattes ikke av garantien:

- Lakkskader som skyldes normal slitasje
- Slitasjedeler som på reservedelskortet er merket med xxxxxx (x) ramme

Garantitiden begynner å løpe med kjøpet til den første sluttbrukeren. Fakturadatoen er utslagsgivende. Ved garantikrav henvender du deg til din forhandler eller til nærmeste autoriserte kundeservice med denne garantierklæringen og den originale kvitteringen. De lovbestemte mangelfordringene fra kjøper overfor selger forblir uberørt gjennom denne erklæringen.

# KÄÄNNÖS ALKUPERÄISESTÄ KÄYTTÖOHJEESTA

## Sisällysluettelo

1	Erityiset turvallisuusohjeet .....	161	12	Säilytys .....	168						
2	Tietoa käyttöohjeesta .....	161	12.1	Laitteen säilytys .....	168						
2.1	Kansilehden symbolit .....	161	12.2	Akun ja laturin säilytys .....	168						
2.2	Merkkien selitykset ja huomiosanat ...	162	13	Hävittäminen .....	168						
3	Tuotokuvaus .....	162	14	Asiakaspalvelu ja huolto .....	169						
3.1	Käyttötarkoituksen mukainen käyttö ..	162	15	Takuu ja tuotevastuu .....	169						
3.2	Mahdollinen ennakoitavissa oleva väärä käyttö .....	162	<b>1 ERITYISET TURVALLISUUSOHJEET</b>								
3.3	Jäännösriskit .....	162	Kahdeksan vuotta täyttäneet lapset, henkilöt, joiden fyysiset tai henkiset kyvyt tai aistitoiminnot ovat alentuneet tai joilta puuttuu vaadittava kokemus ja tieto, voivat käyttää tätä laitetta, jos heitä valvotaan tai opastetaan laitteen turvallisessa käytössä ja he ovat ymmärtäneet siitä aiheutuvat vaarat. Lapset eivät saa leikkiä laitteella. Lapset eivät saa suorittaa käyttäjän tehtäviksi tarkoitettuja puhdistus- ja huoltotoimia ilman valvontaa.								
3.4	Turva- ja suojalaitteet .....	162	Henkilöillä, joiden rajoitukset ovat hyvin suuria ja monimutkaisia, voi olla tässä annettuja ohjeita laajempia tarpeita.								
3.5	Laitteessa käytettävät merkinnät .....	162	<b>2 TIETOA KÄYTTÖOHJEESTA</b>								
3.6	Tuotteen yleiskuva (01) .....	163	■ Saksankielinen versio on alkuperäinen käyttöohje. Kaikki muut kieliversiot ovat alkuperäisen käyttöohjeen käännöksiä.								
3.7	Toimitussisältö .....	163	■ Säilytä käyttöohje aina siten, että voit tarvittaessa tarkistaa siitä tarvitsemasi laitetta koskevat tiedot.								
4	Turvallisuusohjeet .....	163	■ Luovuta käyttöohje aina laitteen mukana.								
4.1	Lehtipuhallinta koskevia turvallisuusohjeita .....	163	■ Lue käyttöohjeeseen sisältyvät turvallisuusohjeet ja varoitukset ja noudata niitä.								
4.2	Tärinäkuormitus .....	164	<b>2.1 Kansilehden symbolit</b>								
4.3	Melukuormitus .....	165	<table border="1"> <thead> <tr> <th>Symboli</th> <th>Merkitys</th> </tr> </thead> <tbody> <tr> <td></td> <td>Lue tämä käyttöohje ehdottomasti huolellisesti läpi ennen käyttöönottoa. Käyttöohjeen lukeminen on laitteen turvallisen ja häiriöttömän käytön edellytys.</td> </tr> <tr> <td></td> <td>Käyttöohje</td> </tr> </tbody> </table>			Symboli	Merkitys		Lue tämä käyttöohje ehdottomasti huolellisesti läpi ennen käyttöönottoa. Käyttöohjeen lukeminen on laitteen turvallisen ja häiriöttömän käytön edellytys.		Käyttöohje
Symboli	Merkitys										
	Lue tämä käyttöohje ehdottomasti huolellisesti läpi ennen käyttöönottoa. Käyttöohjeen lukeminen on laitteen turvallisen ja häiriöttömän käytön edellytys.										
	Käyttöohje										
4.4	Akun ja laturin turvallisuusohjeet .....	165									
5	Asennus .....	165									
5.1	Puhallusputkien asennus (02) .....	165									
5.2	Puhallusputken kiinnittäminen lehtipuhalltimeen (03) .....	165									
6	Käyttöönotto .....	165									
6.1	Akun lataaminen .....	165									
6.2	Akun työntäminen paikalleen ja poistaminen (04, 05) .....	166									
7	Käyttö .....	166									
7.1	Laitteen kytkeminen päälle ja pois päältä (06, 07) .....	166									
7.2	Akun varaustason tarkistaminen .....	166									
8	Työskentelytapa ja -tekniikka .....	166									
9	Huolto ja hoito .....	166									
10	Ohjeet häiriötilanteissa .....	167									
11	Kuljetus .....	167									

Symboli	Merkitys
	Käsittele litiumioniakkuja varovasti! Noudata etenkin kuljetusta, varastointia ja hävittämistä koskevia ohjeita tässä käyttöohjeessa!

## 2.2 Merkkien selitykset ja huomiosanat

**⚠ VAARA!** Tarkoittaa välittömän vaaran aiheuttavaa tilannetta, joka aiheuttaa kuoleman tai vakavan loukkaantumisen, jos sitä ei vältetä.

**⚠ VAROITUS!** Tarkoittaa mahdollisesti vaarallista tilannetta, joka voi aiheuttaa kuoleman tai vakavan loukkaantumisen, jos sitä ei vältetä.

**⚠ VARO!** Tarkoittaa mahdollisesti vaarallista tilannetta, joka voi aiheuttaa lievän tai keskivaikean loukkaantumisen, jos sitä ei vältetä.

**HUOMAUTUS!** Tarkoittaa tilannetta, joka voi aiheuttaa aineellisia vahinkoja, jos sitä ei vältetä.

**ℹ HUOMAUTUS** Lisätietoja laitteesta ja sen käytöstä.

## 3 TUOTEKUVAUS

Tässä käyttöohjeessa kuvataan käsin ohjattavaa, akkukäyttöistä lehtipuhallinta.

Laitteessa saa käyttää vain teknisissä tiedoissa ilmoitettuja litiumioniakkuja ja latureita. Lisätietoja akuista ja latureista on erillisissä ohjeissa:

- Käyttöohje 443130: Akut
- Käyttöohje 443131: Laturit

**HUOMAUTUS! Laitte- ja akkuvaurioiden vaara.** Jos laitteessa käytetään sopimattomia akkuja, laite ja akut voivat vaurioitua.

- Käytä laitetta vain ilmoitetuilla akuilla.

### 3.1 Käyttötarkoituksen mukainen käyttö

Akkukäyttöinen lehtipuhallin on tarkoitettu yksityiseen käyttöön. Sen käyttötarkoitus on

- lehtien, ruohon, roskien ja rikkaruohojen puhaltaminen pois ja kokoaminen yhteen.

Laitteella saa työskennellä vain, jos se on asennettu kokonaisuudessaan.

Laite on tarkoitettu ainoastaan yksityiskäyttöön. Kaikenlainen muu käyttö ja laitteeseen tehtävät muutokset ja lisäykset katsotaan käyttötarkoituksesta poikkeavaksi käytöksi, jonka seurauksena on takuun poissulkeminen, vaatimustenmukaisuuden menettäminen sekä valmistajan kaiken-

laisen vastuun raukeaminen käyttäjälle tai ulkopuolisille aiheutuvista vahingoista.

### 3.2 Mahdollinen ennakoitavissa oleva väärä käyttö

Laitetta ei ole tarkoitettu ammattimaiseen käyttöön julkisissa puistoissa ja urheilukentillä eikä maa- ja metsätaloudessa.

### 3.3 Jäännösriskit

Asianmukaisesti käytettynäkin laitteeseen liittyy aina tiettyjä jäännösriskejä, joita ei voida kokonaan sulkea pois. Laitteen tyyppin ja rakenteen vuoksi seuraavia jäännösriskejä voi esiintyä käytötavan mukaan:

- Leikkuujätteiden, maa-aineksen ja pikkukivien sinkoaminen.
- Leikkuujätteiden hengittäminen sisään, jos hengityksensuojainta ei käytetä.
- Kuulon vaurioituminen, jos kuulonsuojaimia ei käytetä.

### 3.4 Turva- ja suojalaitteet

**⚠ VAROITUS! Loukkaantumisvaara.** Vialliset turvalaitteet ja suojukset sekä turvalaitteiden ja suojusten poistaminen käytöstä voivat aiheuttaa vakavia vammoja.

- Korjauta vialliset turvalaitteet ja suojukset.
- Älä koskaan poista turvalaitteita tai suojuksia toiminnasta.

### 3.5 Laitteessa käytettävät merkinnät

Symboli	Merkitys
	Käsittele erityisen varovasti! Lue käyttöohje ennen käyttöönottoa!
	
	Käytä suojalaseja ja kuulonsuojaimia!
	Sinkoilevien kappaleiden aiheuttama vaara!
	Muiden henkilöiden oleskelu vaara-alueella on kielletty!

Symboli	Merkitys
	Lue käyttöohje ennen huoltotöitä.
	Suojaa laite sateelta ja kosteudelta!
	Älä tartu puhaltimeen.
	Pyörievien osien aiheuttama vaara

### 3.6 Tuotteen yleiskuva (01)

Nro	Osa
1	Kahva
2	Virtakytkin
3	Ohjauspaneeli, jossa on:
4	■ Varaustason näyttö
5	■ Turbopainike
6	Yläpuhallusputki
7	Alapuhallusputki
8	Käyttöohje
9	Akku*
10	Laturi*

\* Ei sisälly toimitukseen. Saatavana seuraavilla tuotenumeroilla: katso tekniset tiedot.

### 3.7 Toimitussisältö

Toimitus sisältää tässä mainitut osat. Tarkista, ovatko kaikki osat mukana:

Nro	Osa
1	Akkukäyttöinen lehtipuhallin
2	Yläpuhallusputki
3	Alapuhallusputki
4	Käyttöohje

**HUOMAUTUS** Akku ja laturi eivät sisälly toimitukseen, joten ne on hankittava erikseen.

## 4 TURVALLISUUSOHJEET

### 4.1 Lehtipuhallinta koskevia turvallisuusohjeita

#### Käyttäjät

- Lue nämä turvallisuusohjeet huolellisesti. Tutustu laitteen hallinta- ja säätölaitteisiin sekä sen käyttötarkoituksen mukaiseen käyttötapaan.
- Älä koskaan anna lasten tai näitä ohjeita tuntemattomien henkilöiden käyttää laitetta. Kansalliset määräykset voivat asettaa käyttäjän ikää koskevia rajoituksia.
- Käyttäjä on itse vastuussa muille henkilöille ja heidän omaisuudelleen aiheuttamistaan vahingoista.
- Laitetta ei saa käyttää alkoholin, huumeiden tai lääkkeiden vaikutuksen alaisena.

#### Valmistelut

- Käytä kuulonsuojaimia ja suojalaseja aina, kun laite on käytössä.
- Käytä laitteen käytön aikana aina tukevia jalkineita ja pitkiä housuja. Laitetta ei saa käyttää avojaloin tai jos jalassa on kevyet sandaalit. Älä käytä löysiä vaatteita tai vaatteita, joista roikkuu naruja, tai kravatteja.
- Älä käytä löysiä tai roikkuvia vaatteita tai koruja, jotka voivat joutua imuaukkoon. Pidä pitkät hiukset loitolla imuaukoista.
- Käytä laitetta vain suositellussa asennossa ja vain kiinteällä alustalla.
- Älä käytä laitetta laatoitetuilla pinnoilla tai sorapinnoilla, joissa puhallettava aines voi aiheuttaa loukkaantumisia.
- Tarkista aina ennen laitteen kytkemistä päälle, että kaikki ruuvit, mutterit, pultit ja muut kiinnitykset on kiinnitetty kunnolla ja että kaikki suojalaitteet ja suojaritilät ovat paikallaan.
  - Vialliset suojalaitteet ja suojukset on vaihdettava ja puuttuvat suojalaitteet ja suojukset kiinnitettävä oikein paikoilleen.
  - Kuluneet tai vaurioituneet tarrat on vaihdettava.
- Älä koskaan käytä laitetta, jos sen välittömässä läheisyydessä on ihmisiä, varsinkin lapsia, tai kotieläimiä.

- Ennen kuin aloitat työskentelyn, poista työskentelyalueelta vaaralliset esineet, esim. oksat, lasin- ja metallinkappaleet, kivet.

### Käyttö

- Käytä laitetta vain päivänvalossa tai hyvässä keinovalaisuksessa. Älä työskentele laitteella huonoissa sääolosuhteissa, varsinkaan ukon ilman tullessa.
- Liiku työskennellessäsi hitaasti ja varovasti. Älä juokse. Varo esteitä.
- Työskentely rinteessä:
  - Älä käytä laitetta liukkaassa mäessä tai rinteessä.
  - Seiso aina tukevasti laitetta käyttäessäsi.
  - Käytä lehtipuhallinta aina mahdollisimman lähellä maata.
  - Älä koskaan työskentele rinteessä ylöspäin.
- Sammuta laite
  - kun sitä kuljetetaan
  - kun sitä siirretään työstettävälle pinnalle tai pois siitä
  - ennen sorateiden ylittämistä.
- Älä laske laitetta soralle, kun se on käynnissä.
- Älä koskaan suuntaa puhallusputkea lähistöllä olevia ihmisiä tai eläimiä päin.
- Älä koskaan puhalla roskia lähistöllä olevien ihmisten tai eläinten suuntaan.
- Älä koskaan käytä laitetta, jos suojalaitteet tai suojaritilät ovat vaurioituneet tai jos suojalaitteita kuten törmäyssuojia ja/tai ruohon keräyssäiliötä ei ole asennettu.
- Kytke laite päälle käyttöohjeen mukaisesti ja varmista, että jalat ovat riittävän kaukana puhallusaukosta.
- Älä koskaan laita käsiä tai jalkoja liikkuville osille tai niiden alle.
- Katkaise aina laitteen virta (eli irrota irrotettavat akut tai paristot) ja varmista, että kaikki liikkuvat osat ovat pysähtyneet täysin,
  - aina ennen kuin jätät laitteen ilman valvontaa
  - ennen kuin poistat laitteesta tukoksia tai jumittumia
  - ennen kuin tarkastat tai puhdistat laitteen tai suoritat sille jotain töitä
  - jos laite on koskenut vieraaseen kappaaleeseen

- aina, kun laitteessa esiintyy epänormaalia äärintä.
- Jos laite on koskenut vaarallisiin tai vieraisiin kappaaleisiin, tarkista mahdolliset vauriot. Korjauta vaurioitunut laite, ennen kuin käynnistät sen uudelleen ja työskentelet laitteella.
- Jos laitteessa esiintyy epänormaalia äärintä, se on aina tarkistettava välittömästi.
  - Tarkista, onko vaurioita.
  - Korjauta vaurioituneet osat.
  - Tarkista, onko laitteessa löystyneitä osia ja kiristä ne.
- Varmista aina, että vieraat esineet eivät tuki laitteen tuuletusaukkoja.

### Kunnossapito ja säilytys

- Käytä huolto-, hoito- ja puhdistustöiden aikana aina suojakäsineitä.
- Katkaise laitteen virta ennen kunnossapito-, huolto-, puhdistus- ja korjaustöitä (eli estämällä päälle kytkeminen, poistamalla irrotettavat akut tai paristot). Varmista, että kaikki liikkuvat osat ovat pysähtyneet täysin ja anna laitteen jäähtyä.
- Käsittele laitetta huolellisesti ja pidä se puhtaana.
- Tarkasta ja huolla laite säännöllisesti. Vain valmistajan valtuuttamaa huoltopiste saa korjata laitteen.
- Huolehdi siitä, että kaikki mutterit, pultit ja ruuvit on kiristetty tiukasti ja että laite on turvallisisessa käyttökunnossa.
- Vaihda kuluneet tai vaurioituneet osat turvallisuuksista. Käytä vain valmistajan suosittelemia varaosia ja lisätarvikkeita.
- Anna laitteen jäähtyä, ennen kuin varastoit sen pidemmäksi aikaa.
- Kun et käytä laitetta, säilytä se lasten ulottumattomissa.

### 4.2 Tärinäkuormitus

**VAROITUS!** Tärinän aiheuttama vaara. Laitetta käytettäessä esiintyvä todellinen tärinätaaso voi poiketa valmistajan ilmoittamasta arvosta. Ota huomioon seuraavat tärinään vaikuttavat seikat ennen laitteen käyttöä ja laitetta käytettäessä:

- Käytetäänkö laitetta sen käyttötarkoituksen mukaisesti?
- Työstetäänkö kasviainesta oikein?
- Onko laite asianmukaisessa käyttökunnossa?

- Epäasianmukainen käyttö ja huolto voivat lisätä laitteen synnyttämään melua ja tärinää. Ne aiheuttavat haittaa terveydelle. Kytke laite tällöin välittömästi pois päältä ja korjauta se valtuutetussa huoltokorjaamossa.
- Tärinän aiheuttama kuormitus määräytyy suoritettavan työn ja laitteen käyttötavan mukaan. Arvioi sopiva käyttötapa ja pidä tarvittavat tauot. Tämä vähentää työn aikana syntyvää tärinäkuormituksen kokonaismäärää huomattavasti.
- Laitteen pitkäaikainen käyttö altistaa käyttäjän tärinälle ja voi aiheuttaa verenkiertohäiriöitä (valkosormisuutta). Riskin pienentämiseksi käytä käsineitä ja pidä kätesi lämpiminä. Jos valkosormisuuden oireita esiintyy, haakeudu välittömästi lääkärin hoitoon. Oireita ovat mm. tunnottomuus, herkkyyden häviäminen, pistely, kutina, särky, voimien väheneminen sekä ihon värin tai kunnan muuttuminen. Tavallisesti oireet ilmenevät sormissa, kämmenissä tai pulssissa. Mitä matalampi lämpötila, sitä suurempi vaara.
- Pidä työpäivien aikana riittävän pitkiä taukoja, jotta ehdit toipua melun ja tärinän vaikutuksista. Suunnittele työt niin, että voimakkaasti tärkevien laitteiden käyttö jakautuu useille päiville.
- Jos laitetta käyttäessäsi havaitset käsissäsi epämiellyttäviä tuntemuksia tai värimuutoksia, keskeytä työskentely välittömästi. Pidä riittävästi taukoja. Jos taukoja ei ole tarpeeksi, seurauksena voi olla kämmenien ja käsivarsien tärinäoireyhtymä.
- Minimoi tärinälle altistumisen riskit. Huolla laitetta käyttöohjeen mukaisesti.
- Jos laitetta käytetään usein, tiedustele jälleenmyyjältäsi tärinää vaimentavia tarvikkeita, kuten erikoiskahvoja.
- Vältä laitteen käyttöä alle +10 °C:n lämpötiloissa. Kirjaa työsuunnitelmaan tärinäkuormitusta rajoittavat toimenpiteet.

#### 4.3 Melukuormitus

- Laite aiheuttaa väistämättä tiettyä melukuormitusta. Tee melua aiheuttavat työt aikoina, jolloin niiden tekeminen on sallittua ja suositeltavaa.
- Pidä kiinni mahdollisista hiljaisuusajoista ja rajaa työn kesto minimiin.
- Laitteen käyttäjän ja sen läheisyydessä oleskelevien on käytettävä asianmukaisia kuulonsuojaimia.

- Kansalliset ja/tai paikalliset määräykset voivat sallia laitteen käytön vain tiettyinä vuorokaudenaikoina.

#### 4.4 Akun ja laturin turvallisuusohjeet

Noudata akun ja laturin erillisissä käyttöohjeissa annettuja turvallisuusohjeita.

Katso:

- Käyttöohje 443130: Akut
- Käyttöohje 443131: Laturit

## 5 ASENNUS

**VAROITUS! Puutteellisen asennuksen aiheuttama loukkaantumisvaara!** Puutteellisesti asennetun laitteen käyttö voi aiheuttaa vakavia vammoja.

- Käytä vain täydellisesti asennettua laitetta!
- Laita akku laitteeseen vasta, kun sen asennus on valmis!
- Tarkista aina ennen turva- ja suojalaitteiden kytkemistä toimintaan, että ne ovat paikallaan ja toimintakykyiset!

### 5.1 Puhallusputkien asennus (02)

1. Kohdista yläpuhallusputki (02/1) alapuhallusputkeen (02/2) seuraavasti:
  - Yläpuhallusputken nokan (02/3) ja alapuhallusputken reiän (02/4) täytyy olla vastakkain.
2. Työnnä ylä- ja alapuhallusputkea yhteen niin pitkälle (02/a), että nokka lukittuu reikään.

### 5.2 Puhallusputken kiinnittäminen lehtipuhaltimeen (03)

1. Kohdista puhallusputki (03/1) lehtipuhaltimen istukkaan (03/2) siten, että pitkittäisura (03/3) ja nokka (03/4) ovat vastakkain.
2. Työnnä puhallusputkea istukkaan vasteeseen asti (03/a).
3. Käännä puhallusputkea 90° (03/b), kunnes nokka lukittuu paikalleen.

## 6 KÄYTTÖÖNOTTO

### 6.1 Akun lataaminen

Noudata varastoinnin lämpötila-alueita; katso tekniset tiedot.

**F HUOMAUTUS** Noudata akun ja laturin erillisissä käyttöohjeissa annettuja yksityiskohtaisia tietoja:

- Käyttöohje 443130: Akut
- Käyttöohje 443131: Laturit

## 6.2 Akun työntäminen paikalleen ja poistaminen (04, 05)

**HUOMAUTUS!** **Huomio – akun vaurioitumisvaara.** Jos akku jätetään laitteeseen käytön jälkeen, akku voi vaurioitua.

- Poista akku laitteesta välittömästi käytön päätyttyä ja säilytä se pakkaselta suojassa.
- Laita akku takaisin laitteeseen vasta juuri ennen käytön aloittamista.

### Akun työntäminen paikalleen

1. Työnnä akku (04/1) ylhäältä akkukiskolle (04/2) niin pitkälle, että se lukittuu paikalleen (04/a).

### Akun poistaminen

1. Paina akun (05/2) vapautuspainiketta (05/1) ja pidä se painettuna.
2. Akun poistaminen (05/a).

## 7 KÄYTTÖ

**⚠ VAROITUS!** Löystyvien laitteen osien aiheuttama loukkaantumisvaara. Käytön aikana löystyvät laitteen osat voivat aiheuttaa vakavia vammoja.

- Tarkista ennen laitteen päälle kytkemistä, että kaikki laitteen osat ovat kunnolla paikallaan.

### 7.1 Laitteen kytkeminen päälle ja pois päältä (06, 07)

**⚠ VARO!** Loukkaantumisvaara ja omaisuusvahingon vaara. Ilmavirta ja puhallettava aines voivat aiheuttaa vammoja ihmisille ja eläimille ja aiheuttaa likaantumista.

- Varmista ehdottomasti, etteivät ilmavirta ja puhallettava aines aiheuta haittaa ihmisille tai eläimille eivätkä vaurioita esineitä.
- Ota huomioon tuulen suunta.

**F HUOMAUTUS** Älä koskaan työskentele vastatuuleen, sillä se aiheuttaa likaantumiskaaran itsellesi ja takanasi oleville ihmisille.

### Laitteen kytkeminen päälle

1. Asetu tukevaan asentoon.

2. Paina virtakytkintä (07/1).

### Puhallusnopeuden nostaminen

1. Paina turbopainiketta (06/1) ja pidä se painettuna. Laite puhalltaa voimakkaammin.
2. Päästä turbopainike irti. Laite puhalltaa normaalinopeudella.

### Laitteen kytkeminen pois päältä

1. Vapauta virtakytkin. Laite menee pois päältä.

### 7.2 Akun varaustason tarkistaminen

Varaustason näyttö (01/7) on ohjauspaneelissa. Se koostuu kolmesta segmentistä. Segmentit palavat tai vilkkuvat varaustason mukaisesti.

Segmentti	Akun varaustaso
3 segmenttiä palaa:	Akku ladattu täyteen.
2 segmenttiä palaa:	Akku ladattu 2/3 ver-ran.
1 segmentti palaa:	Akku ladattu 1/3 ver-ran.
1 segmentti vilkkuu:	Akku on lähes tyhjä. Laite menee kohta pois päältä.

## 8 TYÖSKENTELYTAPA JA -TEKNIikka

- Kallista laitetta hieman eteenpäin ja työskentele hitaasti.
- Puhalla lehtiä kääntämällä laitetta oikealle ja vasemmalle.
- Älä ylikuormita laitetta käytön aikana.
- Poista akku käytön päätyttyä ja tarkista laite vaurioiden varalta.

## 9 HUOLTO JA HOITO

- Suojaa laite sateelta ja kosteudelta. Älä ruiskuta laitetta vedellä.
- Poista akku aina laitteen käytön jälkeen ja tarkista laite vaurioiden varalta.
- Tarkista laitteen asianmukainen kunto säännöllisin välein.
- Tarkista, onko laitteen sähkökontakteissa korroosiota. Puhdista ne tarvittaessa pienellä teräsharjalla ja ruiskuta niihin kontaktispraytä.

## 10 OHJEET HÄIRIÖTILANTEISSA

**VARO!** Loukkaantumisvaara. Laitteen teräväreunaiset ja liikkuvat osat voivat aiheuttaa loukkaantumisia.

- Käytä huolto-, hoito- ja puhdistustöiden aikana aina suojakäsineitä!

**HUOMAUTUS** Jos häiriötä ei ole mainittu tässä taulukossa tai et saa korjattua sitä itse, ota yhteyttä asiakaspalveluumme.

Häiriö	Syy	Korjaaminen
<b>Laite ei puhalla.</b>	Suutin on tukossa.	Puhdista suutin.
	Imuritulä on tukossa.	Puhdista imuritulä.
<b>Moottori ei toimi.</b>	Akku on tyhjä.	Lataa akku.
	Akku puuttuu tai ei ole kunnolla paikallaan.	Laita akku kunnolla paikalleen.
	Akku on liian kylmä tai kuuma.	Lämmitä akkua hieman tai anna sen jäähtyä.
	Virtakytkin ei ole off-asennossa ja akku on poistettu.	Säädä virtakytkin off-asentoon ja odota 3 sekuntia. Kytke laite sitten takaisin päälle.
<b>Moottori pyörii katkonaisesti.</b>	Ilman puhallusnopeuden säädin on viallinen.	Ota yhteys valmistajan valtuuttamaan huoltoliikkeeseen.
<b>Moottori kytkeytyy pois päältä.</b>	Moottorinsuojakytkin on lauennut.	Odota, kunnes moottorinsuojakytkin kytkee laitteen takaisin päälle.
	Tuuletusrako on likaantunut.	Puhdista laite.
<b>Akun käyttöaika lyhenee huomattavasti.</b>	Akku on tyhjentynyt oltuaan pitkään käyttämättä.	Lataa akku.
	Akun kestoikä on päättynyt.	Vaihda akku. Käytä vain valmistajan alkuperäisiä varusteita.
<b>Akkua ei voi ladata.</b>	Akun kontaktit ovat likaiset.	Ota yhteys valmistajan valtuuttamaan huoltoliikkeeseen.
	Akku tai laturi on vioittunut.	Tilaa varaosat. Ota yhteys valmistajan valtuuttamaan huoltoliikkeeseen.
	Akku on liian kuuma.	Anna akun jäähtyä.

## 11 KULJETUS

Tee seuraavat toimet ennen laitteen kuljettamista:

1. Kytke laite pois päältä.
2. Poista laitteen akku.
3. Pakkaa akku asianmukaisesti (ks. alla).

### Akku B125 Li (tuotenumro 113896)

**HUOMAUTUS** Akun nimellisenergiamäärä on yli 100 Wh! Noudata sen vuoksi seuraavia kuljetusohjeita!

Laitteeseen sisältyvää litium-ioniakkua on käsiteltävä vaarallisia aineita koskevan lainsäädännön mukaisesti, mutta sen kuljetusta koskevat yksinkertaistetut ehdot:

- Yksityinen käyttäjä saa kuljettaa akkua tielikenteessä ilman erityisehtoja, jos se on pa-

kattu vähittäiskauppaan soveltuvalla tavalla ja kuljetuksen luonne on yksityinen.

- Myös ammattimaiset käyttäjät, jotka kuljettavat laitetta pääasialliseen työhönsä liittyen (esim. kuljetukset työmaalle tai esittelyt), voivat soveltaa yksinkertaistettua menettelyä.

Molemmissa tapauksissa on ehdottomasti varmistettava soveltuvin toimenpitein, ettei sisältö pääse ulos pakkauksesta. Muissa tapauksissa on ehdottomasti noudatettava vaarallisia aineita koskevia määräyksiä! Jos niitä ei noudateta, lähettäjälle ja mahdollisesti myös kuljettajalle voidaan tuomita huomattava rangaistus.

### Muita kuljetusta ja lähettämistä koskevia ohjeita

- Vain vahingoittumattomia litium-ioniakkuja saa kuljettaa ja lähettää!
- Kuljeta akkua aina alkuperäispakkauksessa tai vaaralliselle aineelle sopivassa laatikossa (ei tarpeen, jos akun nimellisen energiamäärä on alle 100 Wh).
- Teippaa akun paljaat kontaktit oikosulkujen välttämiseksi.
- Estä akun liikkuminen pakkauksessa akun vaurioitumisen välttämiseksi.
- Tarkista, että lähetymerkinnät ja -asiakirjat ovat virheettömät kuljetuksen tai lähteyksen (esim. pakettipalvelun tai huolintaliikkeen toimesta) aikana.
- Selvitä etukäteen, hoitaako haluamasi palveluntarjoaja kyseisen kaltaisia kuljetuksia, ja ilmoita lähteyksestä.

Suosittellemme pyytämään lähetysohjeita apua vaarallisten aineiden asiantuntijalta. Noudata myös mahdollisia kansallisia erityismääräyksiä.

## 12 SÄILYTYS

### 12.1 Laitteen säilytys

Puhdista laite perusteellisesti jokaisen käyttökerran jälkeen ja asenna kaikki suojuukset (jos on). Säilytä laitetta kuivassa, lukittavassa paikassa poissa lasten ulottuvilta.

Suorita seuraavat toimenpiteet ennen yli 30 päivää kestäviä käyttötaukoja:

- Puhdista laite perusteellisesti ja säilytä se kuivassa tilassa.

### 12.2 Akun ja laturin säilytys

**HUOMAUTUS** Noudata akun ja laturin erillisissä käyttöohjeissa annettavia yksityiskohtaisia tietoja.

## 13 HÄVITTÄMINEN

### Sähkö- ja elektroniikkalaitteita koskevaan lakiin liittyviä huomautuksia



- Käytöstä poistetut sähkö- ja elektroniikkalaitteet eivät kuulu sekajätteeseen, vaan ne on toimitettava erilliseen keräykseen!

- Käytöstä poistetut paristot tai akut, joita ei ole asennettu kiinteästi laitteeseen, on poistettava ennen laitteen luovuttamista keräyspisteeseen! Niiden hävittämisestä on säädetty erikseen paristoja ja akkuja koskevassa lainsäädännössä.
- Sähkö- ja elektroniikkalaitteiden omistajat/käyttäjät ovat lain nojalla velvollisia palauttamaan laitteet, kun ne on poistettu käytöstä.
- Loppukäyttäjä on vastuussa siitä, että hänen henkilökohtaiset tietonsa poistetaan hävitettävästä laitteesta!

Yliiivattua jätettä esittävä symboli tarkoittaa, että sähkö- ja elektroniikkalaitteita ei saa hävittää kotitalousjätteen mukana.

Käytöstä poistetut sähkö- ja elektroniikkalaitteet voidaan luovuttaa maksutta seuraaviin vastaanottopisteisiin:

- Kunnalliset jäte- tai keräyspisteet (esim. kuntien jäteasemat)
- Sähkölaitteiden myyntipisteet (tavanomaiset liikkeet ja online-myyjät), jos kauppias on velvoitettu ottamaan laitteet vastaan tai tarjoavat tämän palvelun vapaaehtoisesti.

Nämä tiedot ovat voimassa vain laitteille, jotka asennetaan ja myydään Euroopan Unioniin kuuluvissa maissa ja joita koskee direktiivi 2012/19/EU. Euroopan unionin ulkopuolisissa maissa voi olla näistä poikkeavia määräyksiä sähkö- ja elektroniikkalaitteiden hävittämisestä.

### Paristoja ja akkuja koskeva lainsäädäntö



- Käytöstä poistetut paristot ja akut eivät kuulu kotitalousjätteisiin, vaan ne on toimitettava erilliseen keräykseen!
- Käyttö- tai asennusohjeesta löydät tietoja niiden tyyppistä ja kemiallisesta koostumuksesta sekä siitä, miten paristot ja akut voidaan poistaa sähkölaitteesta turvallisesti.
- Paristojen ja akkujen omistajat/käyttäjät ovat lain nojalla velvollisia palauttamaan ne, kun ne on poistettu käytöstä. Palautusvelvollisuus koskee kotitalouksille tyypillisiä määriä.

Käytöstä poistetut paristot ja akut voivat sisältää haitallisia aineita tai raskasmetalleja, jotka voivat aiheuttaa vahinkoa ympäristölle ja terveydelle. Niiden suojaamiseksi on tärkeää hyödyntää käytöstä poistetut paristot ja akut ja käyttää uudelleen niiden sisältämät resurssit.

Yliiviivattua jätettä esittävä symboli tarkoittaa, että paristoja ja akkuja ei saa hävittää kotitalousjätteen mukana.

Jos jätettäsi symbolin alapuolella on lisäksi tunnus Hg, Cd tai Pb, ne tarkoittavat seuraavaa:

- Hg: Akku sisältää yli 0,0005 % elohopeaa
- Cd: Akku sisältää yli 0,002 % kadmiumia
- Pb: Akku sisältää yli 0,004 % lyijyä

Akut ja paristot voidaan luovuttaa maksutta seuraaviin vastaanottopisteisiin:

- Kunnalliset jäte- tai keräyspisteet (esim. kuntien jätteasemat)

- Paristojen ja akkujen myyntipisteet
- Käytöstä poistettujen paristojen ja akkujen yhteiseen vastaanottojärjestelmään kuuluvat vastaanottopisteet
- Valmistajan vastaanottopiste (jos se ei kuulu yhteiseen vastaanottojärjestelmään)

Nämä tiedot koskevat ainoastaan Euroopan unioniin jäsenvaltioissa myytäviä akkuja ja paristoja, jotka ovat direktiivin 2006/66/EY alaisia. Euroopan Unionin ulkopuolisissa maissa voimassa olevat määräykset akkujen ja paristojen hävittämisestä voivat poiketa näistä.

## 14 ASIAKASPALVELU JA HUOLTO

Tuotevastuuta, korjauksia ja varaosia koskevissa kysymyksissä ota yhteyttä lähimpään AL-KO-huoltopisteeseen. Niiden yhteystiedot löydät internet-osoitteesta

[www.al-ko.com/service-contacts](http://www.al-ko.com/service-contacts)

## 15 TAKUU JA TUOTEVASTUU

Jos laitteessa esiintyy lakisääteisenä tuotevastuuaikana materiaali- tai valmistusvirheitä, meillä on oikeus valintamme mukaan joko korjata ne tai vaihtaa virheellinen osa uuteen. Tuotevastuun voimassaoloaika määräytyy laitteen ostomaan lainsäädännön mukaan.

Takuu on voimassa vain, kun:

- tätä käyttöohjetta noudatetaan
- laitetta käsitellään asianmukaisesti
- käytetään alkuperäisvaraosia.

Takuu raukeaa, jos:



- laitetta yritetään korjata omavaltaisesti
- laitteeseen tehdään omavaltaisia teknisiä muutoksia
- Laitetta käytetään sen käyttötarkoituksen vastaisesti.



Takuu ja tuotevastuu eivät koske:

- tavallisesta käytöstä johtuvia maalipinnan vaurioita
- kulutusosia, joita ei ole kehystetty  xxxxxx (x) varaosaluettelossa,

Takuu- ja tuotevastuuaika alkavat siitä, kun ensimmäinen loppukäyttäjän ostaa laitteen. Ratkaiseva on ostokuitin päivämäärä. Ota yhteys laitteen myyjään tai lähimpään valtuutettuun huoltopisteeseen ja esitä takuutodistus ja alkuperäinen ostokuitti. Edellä sanotulla ei ole vaikutusta ostajan oikeuteen esittää myyjälle tuotevastuulainsäädännön piiriin kuuluvia vaatimuksia.

**ORIGINALIOS NAUDOJIMO INSTRUKCIJOS VERTIMAS****Turinys**

1	Specialios saugos nuorodos.....	170	11	Transportavimas.....	177				
2	Apie šią naudojimo instrukciją .....	170	12	Sandėliavimas .....	177				
2.1	Tituliniame puslapyje esantys simboliai .....	170	12.1	Įrenginio laikymas .....	177				
2.2	Simbolių paaiškinimai ir signaliniai žodžiai .....	171	12.2	Akumulatoriaus ir įkroviklio laikymas .....	177				
3	Gaminio aprašymas .....	171	13	Išmetimas .....	177				
3.1	Naudojimas pagal paskirtį .....	171	14	Klientų aptarnavimo tarnyba / techninės priežiūros punktas .....	178				
3.2	Galimi numatomi netinkamo naudojimo būdai .....	171	15	Garantija .....	179				
3.3	Liekamieji pavojai .....	171	<b>1 SPECIALIOS SAUGOS NUORODOS</b>						
3.4	Saugos ir apsauginiai įtaisai .....	171	Šį prietaisą leidžiama naudoti vaikams nuo 8 metų ir asmenims, turintiems fizinę, jutiminę arba protinę negalią arba nepakankamai patirties bei žinių, leidžiama naudoti tik tada, kai jie yra prižiūrimi arba buvo instruktuoti, kaip saugiai naudoti prietaisą ir supranta su tuo susijusius pavojus. Vaikams žaisti su įrenginiu draudžiama. Valyti ir atlikti naudotojui numatytą techninę priežiūrą neprižiūrimiems vaikams draudžiama.						
3.5	Ant prietaiso esantys simboliai .....	171	Asmenims, turintiems labai didelę ir kompleksinę negalią, gali turėti čia aprašytas instrukcijas viršijančius poreikius.						
3.6	Gaminio apžvalga (01) .....	172	<b>2 APIE ŠIĄ NAUDOJIMO INSTRUKCIJĄ</b>						
3.7	Tiekiamas komplektas .....	172	<ul style="list-style-type: none"> <li>■ Vokiška versija yra originali naudojimo instrukcija. Visos kitos kalbų versijos yra originalios naudojimo instrukcijos vertimai.</li> <li>■ Visada laikykite šią naudojimo instrukciją taip, kad visada galėtumėte ją paskaityti, kai reikės informacijos apie įrenginį.</li> <li>■ Perduokite įrenginį kitiems asmenims tik kartu su šia naudojimo instrukcija.</li> <li>■ Perskaitykite ir laikykitės šioje naudojimo instrukcijoje pateiktų saugos ir įspėjamųjų nurodymų.</li> </ul>						
4	Saugos nuorodos .....	172	<b>2.1 Tituliniame puslapyje esantys simboliai</b>						
4.1	Lapų pūstovo saugos nuorodos .....	172	<table border="1"> <thead> <tr> <th>Simbolis</th> <th>Reikšmė</th> </tr> </thead> <tbody> <tr> <td></td> <td>Prieš eksploatuodami būtinai atidžiai perskaitykite šią naudojimo instrukciją. Tai yra saugaus darbo ir sklandaus valdymo sąlyga.</td> </tr> </tbody> </table>			Simbolis	Reikšmė		Prieš eksploatuodami būtinai atidžiai perskaitykite šią naudojimo instrukciją. Tai yra saugaus darbo ir sklandaus valdymo sąlyga.
Simbolis	Reikšmė								
	Prieš eksploatuodami būtinai atidžiai perskaitykite šią naudojimo instrukciją. Tai yra saugaus darbo ir sklandaus valdymo sąlyga.								
4.2	Vibracinė apkrova .....	174							
4.3	Triukšmo apkrova .....	174							
4.4	Akumulatoriaus ir įkroviklio saugos nuorodos .....	174							
5	Montavimas .....	174							
5.1	Pūtimo vamzdžių sujungimas (02) .....	174							
5.2	Pūtimo vamzdžio įkišimas į lapų pūstuvą (03) .....	175							
6	Paleidimas .....	175							
6.1	Akumulatoriaus įkrovimas .....	175							
6.2	Akumulatoriaus įdėjimas ir ištraukimas (04, 05) .....	175							
7	Valdymas .....	175							
7.1	Įrenginio įjungimas ir išjungimas (06, 07) .....	175							
7.2	Akumulatoriaus įkrovos lygio tikrinimas .....	175							
8	Darbinė elgsena ir darbo metodika .....	176							
9	Techninė priežiūra .....	176							
10	Pagalba atsiradus sutrikimų .....	176							

Simbolis	Reikšmė
	Naudojimo instrukcija
	Būkite atsargūs su ličio jonų akumulatoriais! Ypač atsižvelkite į šioje naudojimo instrukcijoje pateiktas transportavimo, laikymo ir utilizavimo nuorodas!

## 2.2 Simbolių paaiškinimai ir signaliniai žodžiai

**⚠ PAVOJUS!** Nurodo gresiančią pavojingą situaciją, kurios neišvengus galimas mirtinas arba sunkus sužalojimas.

**⚠ ĮSPĖJIMAS!** Nurodo galimą pavojingą situaciją, kurios neišvengus galimas mirtinas arba sunkus sužalojimas.

**⚠ ATSARGIAI!** Nurodo galimą pavojingą situaciją, kurios neišvengus galimas lengvas arba vidutinio sunkumo sužalojimas.

**⚠ DĖMESIO!** Nurodo situaciją, kurios neišvengus galima materialinė žala.

**ℹ NUORODA** Specialios nuorodos dėl geresnio suprantamumo ir valdymo.

## 3 GAMINIO APRAŠYMAS

Šioje naudojimo instrukcijoje aprašomas rankinis akumuliatorinis lapų pūstuvas.

Įrenginį galima naudoti tik kartu su ličio akumulatoriais ir įkrovikliais, nurodytais prie techninių duomenų. Dėl išsamesnės informacijos apie akumuliatorius ir įkroviklius žr. atskiras instrukcijas:

- naudojimo instrukciją 443130: akumuliatoriai
- naudojimo instrukciją 443131: įkrovikliai

**⚠ DĖMESIO! Prietaiso ir akumuliatoriaus pažeidimo pavojus!** Jei prietaisas eksploatuojamas su netinkamais akumulatoriais, prietaisas ir akumuliatoriai gali būti pažeisti.

- Eksploatuokite prietaisą tik su nurodytais akumulatoriais.

### 3.1 Naudojimas pagal paskirtį

Akumuliatorinis lapų pūstuvas skirtas privačiam naudojimui. Jį galima naudoti:

- lapams, žolei, nešvarumams ir šiukšlėms nušūsti bei supūsti į krūvą.

Su įrenginiu leidžiama dirbti tik tada, kai jis iki galo sumontuotas.

Šis įrenginys yra skirtas naudoti privačioje valdoje. Bet koks kitoks naudojimas ir neleistas remontavimas arba primontavimas laikomas naudojimu ne pagal paskirtį, todėl garantija tampa negaliojanti, atitiktis prarandama, o gamintojas nepriima atsakomybės už naudotojo arba trečiųjų asmenų patirtą žalą.

### 3.2 Galimi numatomi netinkamo naudojimo būdai

Įrenginys neskirtas naudoti nei komerciniais tikslais viešuose parkuose ir sporto aikštėse nei žemės ir miškų ūkyje.

### 3.3 Liekamieji pavojai

Net ir prietaisą naudojant pagal paskirtį negalima visiškai garantuoti, kad neliks jokios liekamosios rizikos. Dėl prietaiso konstrukcijos, priklausomai nuo naudojimo, galimi tokie potencialūs pavojai:



- Pjaunamos medžiagos, žemių ir nedidelių akmenų nusviedimas.
- Pjaunamos medžiagos dalelių įkvėpimas, kai nenaudojama kvėpavimo apsauga.
- Klausos sutrikdymas, kai nenaudojama klausos apsauga.

### 3.4 Saugos ir apsauginiai įtaisai

**⚠ ĮSPĖJIMAS! Pavojus susižaloti.** Dėl pažeistų ir išjungtų saugos bei apsauginių įtaisų galima sunkiai susižaloti.

- Sugedusius saugos ir apsauginius įtaisy paverskite suremontuoti.
- Niekada neatjunkite saugos ir apsauginių įtaisų.

### 3.5 Ant prietaiso esantys simboliai

Simbolis	Reikšmė
	Ypatingas atsargumas valdant! Prieš eksploatacijos pradžią perskaitykite naudojimo instrukciją!
	
	Naudokite akių ir klausos organų apsaugos priemones!

Simbolis	Reikšmė
	Pavojus dėl išsviedžiamų daiktų! Pašaliniami asmenims liepkite pašalinti iš pavojingos zonos!
	Prieš atlikdami techninės priežiūros darbus, perskaitykite naudojimo instrukciją.
	Saugokite įrenginį nuo lietaus ir sušlapimo!
	Nekiškite rankų į ventiliatorių.
	Pavojus dėl besisukančių konstrukcinių dalių

### 3.6 Gaminio apžvalga (01)

Nr.	Konstruktinė dalis
1	Rankena
2	Įjungimo / išjungimo jungiklis
3	Valdymo skydelis su:
4	■ Įkrovos lygio indikatorius
5	■ Mygtukas „Turbo“
6	Viršutinis pūtimo vamzdis
7	Apatinis pūtimo vamzdis
8	Naudojimo instrukcija
9	Akumuliatorius*
10	Įkroviklis*

\* Neįeina į komplektą, tačiau galima įsigyti pagal toliau nurodytus gaminių kodus: žr. techninius duomenis.

### 3.7 Tiekiamas komplektas

Komplektą sudaro čia nurodytos dalys. Patikrinkite, ar viskas yra:

Nr.	Konstruktinė dalis
1	Akumuliatorinis lapų pūstuvus
2	Viršutinis pūtimo vamzdis
3	Apatinis pūtimo vamzdis
4	Naudojimo instrukcija

**F NUORODA** Akumuliatorius ir įkroviklis į komplektaciją neįeina, todėl juos reikia įsigyti atskirai.

## 4 SAUGOS NUORODOS

### 4.1 Lapų pūstuvo saugos nuorodos

#### Operatoriai

- Atidžiai perskaitykite šias saugos nuorodas. Susipažinkite su valdymo ir nustatymo elementais bei įrenginio naudojimu pagal paskirtį.
- Niekada neleiskite naudotis šiuo įrenginiu vaikams arba su šiais nurodymais nesusipažinusiems asmenims. Gali būti, kad nacionaliniai teisės aktai riboja operatoriaus amžių.
- Naudotojas yra pats atsakingas už kitų asmenų sužalojimą ir jų turto sugadinimą.
- Nevaldykite įrenginio, jei vartojote alkoholio, narkotikų arba medikamentų.

#### Pasiruošimas

- Kol įrenginys veikia, visada naudokite klaušos apsaugos priemones ir apsauginius akinius.
- Eksploatuodami įrenginį, visada avėkite tvirtus batus ir mėvėkite ilgas kelnes. Neeksploatuokite įrenginio basi arba mėvėdami lengvais sandalais. Nevilkėkite laisvų drabužių arba drabužių su nukarusiomis virvelėmis, neryškėkite kaklaraiščių.
- Nedėvėkite laisvų kabančių drabužių arba nedėvėkite tokių papuošalų, kurie galėtų būti įtraukti į įsiurbimo angą. Jei plaukai ilgi, jie turėtų būti toliau nuo įsiurbimo angų.
- Įrenginiu naudokitės tik rekomenduojamoje padėtyje ir ant tvirto pagrindo.
- Nenaudokite įrenginio ant grindinio arba žvyruoto paviršiaus, kur nuo išpūstų medžiagų galima susižaloti.

- Prieš įjungdami įrenginį visada patikrinkite, ar gerai pritvirtinti visi varžtai, veržlės, kaiščiai ir kitos tvirtinimo priemonės, ir įsitikinkite, kad apsauginiai įtaisai ir apsauginės grotelės yra tam skirtoje vietoje ir tinkamoje padėtyje.
  - Pažeistus apsauginius įtaisus ir uždangalus pakeiskite, trūkstamus apsauginius įtaisus ir uždangalus tinkamai sumontuokite.
  - Nusidėvėjusius arba pažeistus lipdukus būtina pakeisti.
- Niekada nepradėkite eksploatuoti įrenginio, kol netoliese yra asmenų, ypač vaikų, arba naminių gyvūnų.
- Iš darbo zonos prieš darbus pašalinkite pavojingus daiktus, pvz., šakas, stiklines ir metalines dalis, akmenis.

### Eksploatavimas

- Naudokite įrenginį tik dienos šviesoje arba esant geram dirbtiniam apšvietimui. Nedirbkite su įrenginiu esant blogoms oro sąlygoms, ypač artėjant audrai.
- Dirbdami judėkite atsargiai ir lėtai. Nebėkite. Atkreipkite dėmesį į kliūtis.
- Dirbdami ant šlaitų:
  - niekada nedirbkite ant lygios ir slidžios atšlaitės.
  - Dirbdami visada stovėkite stabiliai.
  - Visada pūskite lapus arti žemės.
  - Niekada nedirbkite kildami šlaitu aukšty.
- Išjunkite įrenginį:
  - kai jį transportuojate,
  - kai jį perkeliate iš paviršiaus arba į paviršių, kurį norite sutvarkyti,
  - prieš kirsdami žvyro kelią.
- Nestatykite įjungto įrenginio ant žvyro.
- Niekada nenukreipkite pūtimo vamzdžio į aplink stovinčius asmenis arba į gyvūnus.
- Niekada nepūskite atliekų aplink stovinčių asmenų arba naminių gyvūnų kryptimi.
- Niekada nenaudokite įrenginio su pažeistais apsauginiais įtaisais arba apsauginėmis grotelėmis ar be sumontuotų apsauginių įtaisų, pvz., atmušų ir (arba) žolės surinkimo įtaisų.
- Įrenginį įjunkite laikydamiesi naudojimo instrukcijoje pateiktų nurodymų ir nepamirškite, kad tarp kojų ir išpūtimo angos turi būti pakankamas atstumas.
- Niekada neikiškite rankų arba kojų prie besisukančių dalių ar po jomis.
- Atjunkite įrenginį nuo maitinimo šaltinio (t. y. išimkite išimamus akumulatorius arba baterijas) ir įsitikinkite, kad visos judančios dalys visiškai sustojo:
  - visada, kai įrenginį paliekate be priežiūros,
  - prieš šalindami įrenginio blokavimo priežastį arba sangrūdas,
  - prieš tikrindami, valydami įrenginį ar atlikdami darbus prie jo,
  - po sąlyčio su pašaliniais daiktais,
  - visada, kai įrenginys pradeda neįprastai vibruoti.
- Po sąlyčio su pavojingais daiktais ir svetimkūniais patikrinkite įrenginį, ar jis nepažeistas. Jei įrenginys pažeistas, prieš vėl paleidžiant ir pradant su juo dirbti, būtina jį suremontuoti.
- Visada, kai įrenginys pradeda neįprastai vibruoti, būtina neatidėliotina patikra:
  - apžiūrėkite, ar nėra pažeidimų.
  - Pažeistas dalis paveskite sutaisyti.
  - Apžiūrėkite, ar įrenginio dalys neatsilaisvino ir, jei reikia, priveržkite.
- Įsitikinkite, kad įrenginio vėdinimo angose nėra svetimkūnių.

### Einamoji priežiūra ir laikymas

- Techninės apžiūros, priežiūros ir valymo darbų metu visada mūvėkite apsaugines pirštines.
- Prieš atlikdami kasdienės ar techninės priežiūros, valymo arba remonto darbus, atjunkite įrenginį nuo elektros srovės tiekimo (t. y. aktyvinkite įjungimo blokuotę, išimkite išimamus akumulatorius arba baterijas). Įsitikinkite, kad visos judančios dalys visiškai sustojo ir leiskite įrenginiui atvėsti.
- Naudodami įrenginį būkite atsargūs ir rūpinkitės jo švara.
- Įrenginį reguliariai tikrinkite ir atlikite jo techninę priežiūrą. Įrenginį leidžiama remontuoti tik gamintojo techninės priežiūros skyriui.
- Pasirūpinkite, kad visos veržlės, kaiščiai ir varžtai būtų tvirtai priveržti, o įrenginys būtų saugios eksploatacinės būsenos.
- Saugumo sumetimais pakeiskite susidėvėjusias arba pažeistas dalis. Naudokite tik gamintojo rekomenduojamas atsargines dalis ir priedus.

- Prieš padėdami įrenginį ilgesniam laikui, leiskite jam atvėsti.
- Laikykite nenaudojamą įrenginį vaikams nepasiekiamoje vietoje.

## 4.2 Vibracinė apkrova

**⚠️ ĮSPĖJIMAS! Pavojus dėl vibracijos.** Tikroji vibracijos emisijos vertė naudojant prietaisą gali skirtis nuo tos, kurią nurodė gamintojas. Prieš naudodami arba naudojimo metu atsižvelkite į šiuos įtakos turinčius veiksnius:

- Ar prietaisas naudojamas pagal paskirtį?
- Ar medžiaga apdirbama tinkamai?
- Ar prietaisas yra tvarkingos būklės?
- Netinkamai naudojant ir atliekant techninę priežiūrą, gali padidėti prietaiso keliamas triukšmas ir vibracija. Tai sutrikdys sveikatą. Tokiu atveju nedelsdami išjunkite prietaisą ir paveskite jį suremontuoti įgaliotoms techninės priežiūros dirbtuvėms.
- Apkrovos laipsnis dėl vibracijos priklauso nuo darbo, kurį reikia atlikti, arba nuo prietaiso naudojimo. Įvertinkite apkrovos laipsnį ir darykite atitinkamas pertraukas tarp darbų. Taip per visą darbo laiką gerokai sumažės vibracinė apkrova.
- Ilgesnį laiką naudojant prietaisą, operatorių veikia vibracija, kuri gali sukelti kraujotakos problemų („baltas pirštas“). Norėdami išvengti šios rizikos, mūvėkite pirštines ir stebėkite, kad rankos būtų šiltos. Jei atpažįstami „balto piršto“ simptomai, nedelsdami kreipkitės į gydytoją. Prie šių simptomų priskiriami: nejausmingumas, jautrumo praradimas, persėjimas, niežėjimas, skausmas, jėgų sumažėjimas, odos spalvos arba būsenos pasikeitimas. Paprastai šie simptomai būdingi pirštams, plaštakoms arba pulsui. Žemoje temperatūroje padidėja pavojus.

- Savo darbo dieną darykite ilgesnes pertraukas, kad galėtumėte pailsėti nuo triukšmo ir vibracijos. Suplanuokite savo darbą taip, kad prietaisų, kurie sukelia stiprią vibraciją, naudojimas būtų paskirstytas per kelias dienas.
- Jei naudodami prietaisą savo plaštakose juntate nemalonų jausmą arba ant jų pastebite spalvos pokyčius, nedelsdami nutraukite darbus. Darykite pakankamas pertraukas tarp darbų. Dirbant be pakankamų pertraukų, gali atsirasti rankų vibracijos sindromas.

- Sumažinkite vibracijos Jums keliamą riziką. Prižiūrėkite prietaisą pagal nurodymus naudojimo instrukcijoje.
- Jei prietaisas dažnai naudojamas, susisieki su savo prekybos atstovu, kad galėtumėte įsigyti nuo vibracijos apsaugančių priedų (pvz., rankenas).
- Stenkitės nedirbti su prietaisu žemesnėje nei 10 °C temperatūroje. Savo darbo plane nustatykite, kaip galima apriboti vibracinę apkrovą.

## 4.3 Triukšmo apkrova

- Tam tikras triukšmas naudojant šį prietaisą yra neišvengiamas. Paskirstykite su intensyviu triukšmu susijusius darbus į leistinus ir tam skirtus laikus.
- Prireikus laikykitės rimties laikų ir apribokite darbo trukmę iki būtiniosios.
- Norėdami apsisaugoti patys ir apsaugoti šalia esančius asmenis, naudokite tinkamą klausos apsaugą.
- Nacionaliniuose ir (arba) regiono reikalavimuose gali būti nustatyti įrenginio naudojimo tam tikru dienos laiku apribojimai.

## 4.4 Akumulatoriaus ir įkroviklio saugos nuorodos

Laikykitės atskirose naudojimo instrukcijose pateiktų saugos nuorodų dėl akumulatoriaus ir įkroviklio.

Žr.:

- naudojimo instrukciją 443130: akumulatoriai
- naudojimo instrukciją 443131: įkrovikliai

## 5 MONTAVIMAS

**⚠️ ĮSPĖJIMAS! Pavojai nevisiškai sumontavus!** Eksploatuojant nevisiškai sumontuotą įrenginį, galima sunkiai susižaloti.

- Eksploatuokite įrenginį tik tada, kai jis visiškai sumontuotas!
- Dėkite akumuliatorių į įrenginį tik tada, kai įrenginys visiškai sumontuotas!
- Prieš jungdami patikrinkite visus saugos ir apsauginius įtaisus, ar jie yra ir veikia!

### 5.1 Pūtimo vamzdžių sujungimas (02)

- Viršutinį pūtimo vamzdį (02/1) į apatinį pūtimo vamzdį (02/2) nukreipkite taip:
  - viršutinio pūtimo vamzdžio kumštelis (02/3) ir apatinio pūtimo vamzdžio anga (02/4) turi būti priešais vienas kitą.

- Viršutinį pūtimo vamzdį ir apatinį pūtimo vamzdį kiškite vienas į kitą (02/a) tol, kol kumštėlis užsifiksuos angoje.

## 5.2 Pūtimo vamzdžio įkišimas į lapų pūstuvą (03)

- Pūtimo vamzdį (03/1) į lapų pūstuvą įmovą (03/2) nukreipkite taip, kad išilginis griovelis (03/3) ir kumštėlis (03/4) būtų vienas priešais kitą.
- Pūtimo vamzdį iki galo įstumkite į įmovą (03/a).
- Pūtimo vamzdį sukite 90° kampu (03/b), kol kumštėlis užsifiksuos.

## 6 PALEIDIMAS

### 6.1 Akumulatoriaus įkrovimas

Atkreipkite dėmesį į krovimo režimo temperatūros diapazoną, žr. techninius duomenis.

**I NUORODA** Išsamią informaciją rasite atskirose akumulatoriaus ir įkroviklio naudojimo instrukcijose:

- naudojimo instrukciją 443130: akumulatoriai
- naudojimo instrukciją 443131: įkrovikliai

### 6.2 Akumulatoriaus įdėjimas ir ištraukimas (04, 05)

**DĖMESIO!** Akumulatoriaus pažeidimo pavojus. Jei po naudojimo akumulatorius paliekamas įrenginyje, įrenginys gali būti pažeistas.

- Iš karto po naudojimo ištraukite akumulatorių iš įrenginio ir laikykite apsaugotoje nuo šalčio vietoje.
- Įdėkite akumulatorių į įrenginį prieš pat darbų pradžią.

### Akumulatoriaus įdėjimas

- Iš viršaus akumulatorių (04/1) maukite (04/a) ant akumulatoriaus bėgelio (04/2), kol jis užsifiksuos.

### Akumulatoriaus ištraukimas

- Nuspauskite ir laikykite nuspaustą akumulatoriaus (05/2) atfiksavimo mygtuką (05/1).
- Ištraukite akumulatorių (05/a).

## 7 VALDYMAS

**⚠ ĮSPĖJIMAS!** Pavojus susižaloti dėl atsilaisvinančių prietaiso dalių. Naudojant atsilaisvinančios prietaiso dalys gali sunkiai sužaloti.

- Prieš įjungdami prietaisą patikrinkite, ar visos prietaiso dalys tvirtai užmautos.

### 7.1 Įrenginio įjungimas ir išjungimas (06, 07)

**⚠ ATSARGIAI!** Pavojus susižaloti ir materialinė žala. Oro srove ir nupūsta medžiaga gali būti sužaloti bei padengti nešvarumais asmenys arba gyvūnai.

- Būtinai atkreipkite dėmesį į tai, kad oro srovė ir nupūsta medžiaga nekenktų asmenims arba gyvūnams bei neapgadintų daiktų.
- Atsižvelkite į vėjo kryptį.

**I NUORODA** Niekada nedirbkite prieš vėją, kad nešvarumais nebūtų padengti už Jūsų esantys asmenys.

### Įrenginio įjungimas

- Stabiliai atsistokite.
- Paspauskite įjungimo / išjungimo jungiklį (07/1).

### Pūtimo greičio padidinimas

- Nuspauskite ir laikykite nuspaustą mygtuką „Turbo“ (06/1). Įrenginys pučia stipriau.
- Atleiskite mygtuką „Turbo“ Įrenginys pučia įprastai.

### Įrenginio išjungimas

- Atleiskite įjungimo / išjungimo jungiklį. Įrenginys išsijungia.

### 7.2 Akumulatoriaus įkrovos lygio tikrinimas

Įkrovos lygio indikatorius (01/7) yra valdymo skydelyje.

Jį sudaro trys segmentai. Segmentai šviečia arba mirksi priklausomai nuo įkrovos lygio.

Segmentas	Įkrovos lygis
Šviečia 3 segmentai:	akumulatorius visiškai įkrautas.
Šviečia 2 segmentai:	įkrauta 2/3 akumulatoriaus.
Šviečia 1 segmentas:	įkrauta 1/3 akumulatoriaus.

Segmentas	Įkrovos lygis
Mirksi 1 segmentas:	akumulatorius beveik tuščias. Įrenginys netrukus išsijungs.

## 8 DARBINĖ ELGSENA IR DARBO METODIKA

- Pakreipkite prietaisą šiek tiek į priekį, lėtai eikite pirmyn.
- Sukiokite prietaisą į dešinę ir į kairę, kad nu-pūstumėte lapus.
- Darbo metu neperkraukite prietaiso.
- Po naudojimo išimkite akumuliatorių ir pa-tikrinkite, ar prietaisas neturi pažeidimų.

## 9 TECHINĖ PRIEŽIŪRA

- Saugokite prietaisą nuo šlapumo arba drė-gmės. Nepurkškite vandeniu.

- Po kiekvieno naudojimo išimkite akumuliat-orių ir patikrinkite prietaisą, ar jis neapgadin-tas.
- Periodiškai tikrinkite, ar prietaisas yra tinka-mos būklės.
- Patikrinkite prietaiso elektros kontaktus, ar jie nepažeisti korozijos, prireikus nuvalykite vieli-niu šepetėliu ir tada apipurkškite kontaktų purškalu.

## 10 PAGALBA ATSIRADUS SUTRIKIMŲ

**⚠ ATSARGIAI!** Pavojus susižaloti. Aštria-briaunės ir judančios įrenginio dalys gali sužeisti.

- Techninės apžiūros, priežiūros ir valymo dar-bų metu visada dėvėkite apsaugines piršti-nes!

**ℹ NUORODA** Esant sutrikimų, kurie nėra nu-rodyti šioje lentelėje arba kurių negalite pašalinti savarankiškai, kreipkitės į mūsų klientų aptarnavi-mo tarnybą.

Sutrikimas	Priežastis	Šalinimas
Įrenginys nepučia.	Užsikišo antgalis.	Išvalykite antgalį.
	Užsikišo oro siurbimo grote-lės.	Išvalykite oro siurbimo groteles.
Neveikia variklis.	Išeikvotas akumulatorius.	Įkraukite akumuliatorių.
	Neįdėtas arba blogai įdėtas akumulatorius.	Tinkamai įdėkite akumuliatorių.
	Akumuliatoriaus per šaltas ar-ba per karštas.	Akumuliatorių šiek tiek pašildykite ar-ba atvėsinkite.
	Įjungimo / išjungimo jungiklis nėra padėtyje „Išj.“, o akumu-liatorius išimtas.	Pasukite įjungimo / išjungimo jungiklį į padėtį „Išj.“ ir palaukite 3 sekundes. Tada vėl įjunkite įrenginį.
Variklis veikia su pertrū-kiais.	Sugedo oro greičio reguliatio-rius.	Kreipkitės į gamintojo techninės prie-žiūros skyrių.
Variklis išsijungia.	Išsijungė apsauginis variklio jungiklis.	Palaukite, kol apsauginis variklio jungi-klis vėl įjungs įrenginį.
	Nešvarios vėdinimo angos.	Išvalykite įrenginį.
Žymiai trumpėja akumulia-toriaus veikimo trukmė.	Išsikrovė akumulatorius, nes ilgesnį laiką buvo nenaudojama.	Įkraukite akumuliatorių.
	Akumulatoriaus eksploatavi-mo trukmė baigėsi.	Pakeiskite akumuliatorių. Naudokite tik originalius gamintojo priedus.

Sutrikimas	Priežastis	Šalinimas
<b>Nepavyksta įkrauti akumulatoriaus.</b>	Nešvarūs akumulatoriaus kontaktai.	Kreipkitės į gamintojo techninės priežiūros skyrių.
	Sugedo akumulatorius arba įkroviklis.	Užsakykite atsarginių dalių. Kreipkitės į gamintojo techninės priežiūros skyrių.
	Akumulatorius yra per karštas.	Leiskite akumulatoriui atvėsti.

## 11 TRANSPORTAVIMAS

Prieš transportuodami atlikite tokius veiksmus:

1. Išjunkite įrenginį.
2. Išimkite akumulatorių iš įrenginio.
3. Pagal nurodymus supakuokite akumulatorių (žr. Žemiau).

### Akumulatorius „B125 Li“ (gam. Nr. 113896)

**NUORODA** Akumulatoriaus vardinė energija yra didesnė nei 100 Wh! Todėl laikykitės toliau pateiktų transportavimo nuorodų!

Sudėtyje esantis ličio jonų akumulatorius atitinka pavojingų produktų teisę, tačiau gali būti transportuojamas supaprastintomis sąlygomis.

- Akumulatorių be papildomų priedų privatus naudotojas gali gabenti keliais, kai jis yra supakuotas mažmeninei prekybai ir yra transportuojamas asmeniniais tikslais.
- Komerciniai naudotojai, kurie vykdo transportavimą susijusį su įmonės veikla, (pvz., tiekimas į ir iš statybų aikštelių arba demonstravimas) gali taip pat pasinaudoti šia supaprastinta sąlyga.

Abiem prieš tai nurodytais atvejais būtina imtis priemonių turinio platinimui išvengti. Kitais atvejais būtina laikytis pavojingų produktų teisės reikalavimų! Neatsižvelgus į tai siuntėjui ir, galimai, vežėjui galioja baudos.

### Kiti nurodymai dėl gabenimo ir siuntimo

- Ličio jonų akumulatorius transportuokite arba siųskite tik nepažeistus!
- Akumulatoriui transportuoti naudokite tik originalią dėžę arba tinkamą pavojingam kroviniui skirtą dėžę (nereikia mažesnės nei 100 Wh vardinės energijos akumulatoriams).
- Užklijuokite atvirus akumulatoriaus kontaktus, kad išvengtumėte trumpojo jungimo.
- Apsaugokite akumulatorių pakuotėje, kad neslystų ir taip nebūtų pažeistas akumulatorius.

- Dėl gabenimo arba siuntimo pasirūpinkite tiksliai siuntos ženkliniu ir dokumentais (pvz., per siuntų tarnybą arba per vežėjus).
- Prieš tai sužinokite, ar galima transportuoti su pasirinktu paslaugos teikėju, ir parodykite siuntą.

Mes rekomenduojame samdyti pavojingų krovinių specialistą siuntos paruošimui. Taip pat laikykitės galimų kitų nacionalinių reikalavimų.

## 12 SANDĖLIAVIMAS

### 12.1 Įrenginio laikymas

Po kiekvieno naudojimo prietaisą kruopščiai išvalykite. Jei yra, sumontuokite visus apsauginius gaubtus. Laikykite prietaisą sausoje, rakinamoje, vaikams neprieinamoje vietoje.

Prieš eksploatavimo pertrauką, truncančias ilgiau kaip 30 dienų, atlikite šiuos darbus:

- Kruopščiai išvalykite prietaisą ir laikykite jį sausoje patalpoje.

### 12.2 Akumulatoriaus ir įkroviklio laikymas

**NUORODA** Išsamią informaciją rasite atskirose akumulatoriaus ir įkroviklio naudojimo instrukcijose.

## 13 IŠMETIMAS

### Nurodymai elektrinių ir elektroninių prietaisų įstatyme (vok. ElektroG)



- Panaudoti elektriniai ir elektroniniai prietaisai nėra buitinės atliekos, todėl jiems priskiriamos atskiros taisyklės arba išmetimas!
- Prieš atiduodant prietaisus senas baterijas arba akumulatorius, jei jie nėra tvirtai įstatyti prietaise, privaloma išimti! Jų išmetimą reglamentuoja baterijų įstatymas.

- Elektrinių ir elektroninių prietaisų savininkas arba naudotojas juos panaudojęs įstatymais yra įpareigotas juos grąžinti.
- Galutinis naudotojas yra pats atsakingas už savo asmeninių duomenų pašalinimą iš išmestų senų prietaisų!

Perbraukto atliekų konteinerio simbolis reiškia, kad elektrinius ir elektroninius prietaisus draudžiama išmesti su buitinėmis atliekomis.

Elektrinius ir elektroninius prietaisus galima nemokamai atiduoti šiose vietose:

- viešose teisėtose išmetimo ir surinkimo vietose (pvz., komunaliniuose ūkiuose);
- Elektrinių prietaisų pardavimo vietose (stacionariose ir internetu), jei pardavėjas yra įsipareigojęs priimti arba tai daro savanoriškai.

Šie teiginiai galioja tik įrenginiams, įrengtiems ir parduodamiems Europos Sąjungos šalyse ir kuriems taikoma 2012/19/ES direktyva. Ne Europos Sąjungos šalims gali galioti kitos panaudotų elektrinių ir elektroninių įrenginių utilizavimo nuostatos.

#### Nurodymai baterijų įstatyme (vok. BattG)

- 
 ■ Senos baterijos ir akumuliatoriai nėra buitinės atliekos, todėl jiems priskiriamos atskiros taisyklės arba išmetimas!
- Dėl saugaus baterijų arba akumuliatorių išėmimo iš elektrinių prietaisų ir dėl informacijos apie jų tipą arba cheminę sistemą prašome atsižvelgti į tolimesnius duomenis, nurodytus naudojimo arba montavimo instrukcijoje.
- Baterijų arba akumuliatorių savininkas arba naudotojas juos panaudojęs įstatymais yra įpareigotas juos grąžinti. Grąžinti galima buityje įprastai naudojamą kiekį.

Senose baterijose gali būti kenksmingų medžiagų arba sunkiųjų metalų, kurie gali sukelti žalą aplin-

kai ir sveikatai. Senų baterijų panaudojimas ir naudojimas jų sudėtyje esančių išteklių prisideda prie šių abiejų prekių apsaugos.

Perbraukto atliekų konteinerio simbolis reiškia, kad baterijas ir akumuliatorius draudžiama išmesti su buitinėmis atliekomis.

Jei po atliekų konteineriu yra tokie ženklai Hg, Cd arba Pb, jie reiškia:

- Hg: baterijoje yra daugiau nei 0,0005 % gyvsidabrio
- Cd: baterijoje yra daugiau nei 0,002 % kadmio
- Pb: baterijoje yra daugiau nei 0,004 % švino

Baterijas ir akumuliatorius galima nemokamai atiduoti šiose vietose:

- viešose teisėtose išmetimo ir surinkimo vietose (pvz., komunaliniuose ūkiuose);
- baterijų ir akumuliatorių pardavimo vietose;
- bendros įrenginių naudotų baterijų surinkimo sistemos vietose;
- gamintojo surinkimo vietoje (jei jis yra bendros surinkimo sistemos narys).

Šie teiginiai galioja tik akumuliatoriams ir baterijoms, įrengtoms ir parduodamoms Europos Sąjungos šalyse ir kurioms taikoma 2006/66/EB direktyva. Ne Europos Sąjungos šalims gali galioti kitos akumuliatorių ir baterijų utilizavimo nuostatos.

## 14 KLIENTŲ APTARNAVIMO TARNYBA / TECHNINĖS PRIEŽIŪROS PUNKTAS

Iškilius klausimų dėl garantijos, remonto ir atsarginių dalių, kreipkitės į savo artimiausią AL-KO techninės priežiūros skyrių. Jį rasite internete tokiu adresu:

[www.al-ko.com/service-contacts](http://www.al-ko.com/service-contacts)

## 15 GARANTIJA

Galimus įrenginio medžiagų ar gamybos defektus įstatymų numatytu pretenzijų dėl trūkumų reiškimo senaties termino laikotarpiu mes šaliname savo nuožiūra remonto arba keitimo būdu. Senaties terminas nustatomas kiekvienu konkrečiu atveju pagal šalies, kurioje įrenginys buvo įsigytas, teisės aktus.

Mūsų garantinis įsipareigojimas galioja tik šiais atvejais:

- laikomasi šios naudojimo instrukcijos;
- įrenginys tinkamai naudojamas;
- naudojamos originalios atsarginės dalys.

Garantija nustoja galioti šiais atvejais:

- bandoma savarankiškai remontuoti įrenginį;
- savarankiškai atliekami techniniai pakeitimai;
- įrenginys naudojamas ne pagal paskirtį.

Garantija netaikoma:

- dažų pažeidimams, atsiradusiems dėl normalaus dėvėjimosi,
- susidėvinčiosioms dalims, atsarginių dalių kortelėje xxxxxx (x) pažymėtoms rėmeliu.

Garantinis laikotarpis prasideda nuo dienos, kurią įrenginį pirmą kartą įsigyja galutinis vartotojas. Lemiami yra pirkimo dokumente nurodyta data. Kreipkitės su šia garantijos deklaracija ir originaliu pirkimo dokumentu į savo pardavėją arba artimiausią įgaliotąjį klientų aptarnavimo skyrių. Ši deklaracija nedaro įtakos įstatymais pagrįstoms pirkėjo pretenzijoms, kurias jis gali pareikšti pardavėjui.

# ORIĢINĀLĀS LIETOŠANAS INSTRUKCIJAS TULKOJUMS

## Saturs

1	Īpaši drošības norādījumi.....	180	12	Glabāšana .....	187
2	Par šo lietošanas instrukciju .....	180	12.1	Ierīces glabāšana .....	187
2.1	Simboli titullapā .....	180	12.2	Akumulatora un lādēšanas ierīces glabāšana .....	187
2.2	Zīmju skaidrojums un signālvārdi.....	181	13	Utilizācija .....	187
3	Izstrādājuma apraksts.....	181	14	Klientu apkalpošanas dienests/serviss.....	188
3.1	Paredzētais lietojums .....	181	15	Garantija.....	189
3.2	Iepriekš paredzama potenciāli nepa- reiza izmantošana .....	181			
3.3	Specifiskie riska faktori.....	181			
3.4	Drošības un aizsardzības ierīces .....	181			
3.5	Simboli uz ierīces .....	181			
3.6	Izstrādājuma pārskats (01).....	182			
3.7	Piegādes komplektācija .....	182			
4	Drošības norādījumi.....	182			
4.1	Lapu pūtēja drošības norādījumi .....	182			
4.2	Vibrācijas noslodze .....	184			
4.3	Trokšņa piesārņojums .....	184			
4.4	Drošības norādījumi akumulatoram un lādētājam.....	184			
5	Montāža .....	184			
5.1	Pūšanas cauruļu savienošana (02)....	184			
5.2	Pūšanas caurules uzstādīšana uz la- pu putēja (03) .....	185			
6	Ekspluatācijas sākšana .....	185			
6.1	Akumulatora uzlāde .....	185			
6.2	Akumulatora iebīdīšana un izņemša- na (04, 05).....	185			
7	Lietošana .....	185			
7.1	Ierīces ieslēgšana un izslēgšana (06, 07).....	185			
7.2	Akumulatora uzlādes līmeņa pārbaude .....	185			
8	Uzvedība darba laikā un darba tehnika ...	185			
9	Tehniskā apkope un tīrīšana .....	186			
10	Palīdzība traucējumu gadījumā .....	186			
11	Transportēšana.....	187			

## 1 ĪPAŠI DROŠĪBAS NORĀDĪJUMI

Šo ierīci drīkst izmantot bērni no 8 gadu vecuma un vecāki bērni, kā arī personas ar ierobežotām fiziskām, maņu un garīgām spējām vai personas bez pieredzes un zināšanām, kad tiek nodrošināta uzraudzība vai ir sniegtas instrukcijas, kā droši lietot ierīci, un informācija par iespējamo apdraudējumu. Bērni nedrīkst ar ierīci spēlēties. Tīrīšanu un apkopi bez uzraudzības nedrīkst ļaut veikt bērniem.



Attiecībā uz personām, kurām ir ļoti sarežģīti un kompleksi spēju ierobežojumi, var būt nepieciešamas instrukcijas, kas nav aprakstītas šajā dokumentā.

## 2 PAR ŠO LIETOŠANAS INSTRUKCIJU

- Vācu valodā izdotā versija ir oriģinālā lietošanas instrukcija. Visas pārējās dokumentu versijas citās valodās ir oriģinālo lietošanas instrukciju tulkojumi.
- Vienmēr saglabājiet šo lietošanas instrukciju tādā stāvoklī, lai vēlāk varat tajā ieskatīties, ja būs nepieciešama informācija par ierīci.
- Nododiet ierīci citām personām tikai kopā ar šo lietošanas instrukciju.
- Izlasiet un ievērojiet šajā lietošanas instrukcijā sniegtos drošības un brīdinājuma norādījumus.

### 2.1 Simboli titullapā

Simbols	Skaidrojums
	Pirms lietošanas obligāti uzmanīgi izlasiet šo lietošanas instrukciju. Tas ir priekšnoteikums drošam darbam un lietošanai bez traucējumiem.

Simbols	Skaidrojums
	Lietošanas instrukcija
	Rīkojieties ar litija-jonu akumulatoriem uzmanīgi! Īpaši ievērojiet šajā lietošanas instrukcijā esošās norādes par transportēšanu, glabāšanu un utilizāciju!

## 2.2 Zīmju skaidrojums un signālvārdi

 **BĪSTAMI!** Norāda uz tiešu, bīstamu situāciju, kuras rezultātā, ja vien no tās neizvairīsieties, iestāsies nāve vai gūsiet smagas traumas.

 **BRĪDINĀJUMS!** Norāda uz potenciāli bīstamu situāciju, kuras rezultātā, ja vien no tās neizvairīsieties, var iestāties nāve vai iespējams gūt smagas traumas.

 **ESIET PIESARDŽĪGI!** Norāda uz potenciāli bīstamu situāciju, kuras rezultātā, ja vien no tās neizvairīsieties, iespējams gūt vieglas vai vidēji smagas traumas.

**UZMANĪBU!** Norāda uz potenciāli bīstamu situāciju, kuras rezultātā, ja vien no tās neizvairīsieties, iespējams materiālo zaudējumu risks.

 **NORĀDĪJUMS** Īpaši norādījumi labākai izpratnei un manipulēšanai.

## 3 IZSTRĀDĀJUMA APRAKSTS

Šajā lietošanas instrukcijā ir apraksts rokas lapu pūtējam ar akumulatoru.

Ierīci var izmantot tikai kopā ar tehniskajos datos norādītajiem litija jonu akumulatoriem un lādētājiem. Papildu informāciju par akumulatoriem un lādētājiem skatiet atsevišķās instrukcijās:

- Lietošanas instrukcija 443130: Akumulatori
- Lietošanas instrukcija 443131: Lādētāji

**UZMANĪBU!** Ierīces un akumulatora bojājumu risks. Lietojot ierīci ar nepiemērotu akumulatoru, iespējami ierīces un akumulatora bojājumi.

- Lietojiet ierīci tikai ar aprakstā norādīto akumulatoru.

### 3.1 Paredzētais lietojums

Rokas lapu pūtējs ar akumulatoru ir paredzēts privātai lietošanai. Tas ir piemērots turpmāk uzskaitītajiem darbiem.

- Koku lapu, zāles, netīrumu un atkritumu savākšanai, tās pūšot.

Ar ierīci atļauts strādāt tikai tadā gadījumā, ja tā ir pilnībā uzmontēta.

Iekārta ir paredzēta izmantošanai privātā teritorijā. Jebkāda cita veida lietojums, kā arī neatļautas modifikācijas un papildināšana, tiek uzskatītas par ierīces nepareizu lietojumu un šādi tiek zaudēta garantija, kā arī nav spēkā atbilstības deklarācija gadījumā ražotājs neuzņemas atbildību par kaitējumu, kas nodarīta lietotājam vai kādai trešajai pusei.

### 3.2 Iepriekš paredzama potenciāli nepareiza izmantošana

Ierīce nav paredzēta komerciāliem nolūkiem ne sabiedriskos parkos vai sporta laukumos, ne arī izmantošanai lauksaimniecībā vai mežsaimniecībā.

### 3.3 Specifiskie riska faktori

Arī tad, ja ierīce tiek izmantota atbilstoši tās lietojumam, vienmēr saglabājas zināms risks, kuru nav iespējams paredzēt. Arī ierīces tips un konstrukcija atkarībā no lietojuma var būt saistīta ar turpmāk tekstā uzskaitītajiem potenciālajiem riskiem:



- Iespējama atgriezumam, zemes un nelielu akmeņu izsviešana.
- Ja netiek izmantoti elpceļu aizsarglīdzekļi, iespējama atgriezumam daļiņu ieelpošana.
- Ja netiek izmantoti dzirdes aizsardzības līdzekļi, iespējams dzirdes bojājums.

### 3.4 Drošības un aizsardzības ierīces

 **BRĪDINĀJUMS!** Traumu risks. Bojātas un atslēgtas drošības un aizsardzības ierīces var būt iemesls smagām traumām.

- Bojātas drošības un aizsardzības ierīces ir jā-saremontē.
- Nekādā gadījumā neveidojiet drošības ierīču un aizsargierīču apvadus.

### 3.5 Simboli uz ierīces

Simbols	Skaidrojums
	Izmantojot ierīci, ievērojiet īpašu piesardzību!
	Pirms lietošanas sākšanas izlasiet lietošanas instrukciju!

Simbols	Skaidrojums
	Lietojiet acu un dzirdes aizsargus!
	Risks, ko rada izsviestie priekšmeti! Izraidiet trešās personas no bīstamās zonas!
	Pirms apkopes veikšanas izlasiet lietošanas instrukciju.
	Sargājiet ierīci no lietus un mitruma iedarbības!
	Neaiztieciet un nesniedzieties ventilatorā.
	Risks no rotējošām komponentēm.

### 3.6 Izstrādājuma pārskats (01)

Nr.	Daļa
1	Rokturis
2	Iesl./izsl. slēdzis
3	Vadības panelis ar:
4	■ Uzlādes stāvokļa indikācija
5	■ Taustiņš "Turbo"
6	Pūšanas caurules augšējā daļa
7	Pūšanas caurules apakšējā daļa
8	Lietošanas instrukcija
9	Akumulators*
10	Lādētājs*

\* Nav iekļauts piegādes komplektā, tomēr pieejams ar šādiem detaļu numuriem: skatiet tehnikos datus.

### 3.7 Piegādes komplektācija

Piegādes komplektācijā ietilpst turpmāk uzskaitītās detaļas. Pārbaudiet, vai komplektācijā ir iekļautas visas uzskaitītās detaļas:

Nr.	Daļa
1	Akumulatora lapu pūtējs
2	Pūšanas caurules augšējā daļa
3	Pūšanas caurules apakšējā daļa
4	Lietošanas instrukcija

**H NORĀDĪJUMS** Akumulators un lādētājs neietilpst ierīces komplektācijā, tādēļ tie jāiegādājas atsevišķi.

## 4 DROŠĪBAS NORĀDĪJUMI

### 4.1 Lapu pūtēja drošības norādījumi

#### Lietotājs

- Uzmanīgi izlasiet drošības norādījumus. Iepazīstieties ar ierīces vadības un regulēšanas elementiem, kā arī noteikumiem atbilstošu ekspluatāciju.
- Nekādā gadījumā neļaujiet ar ierīci strādāt bērniem vai cilvēkiem, kuri nav iepazinušies ar šīm instrukcijām. Iespējams, nacionālajos noteikumos ir ierobežots operatora vecums.
- Iekārtas lietotājs pats ir atbildīgs par nelaimes gadījumiem, kuriem tiek pakļautas citas personas un to īpašums.
- Nedarbiniet ierīci, esot alkoholisko dzērienu, narkotisko vielu vai medikamentu ietekmē.

#### Sagatavošana

- Ierīces darbības laikā vienmēr lietojiet dzirdes aizsargu un aizsargbrilles.
- Lietojot iekārtu, vienmēr valkājiet slēgtus apavus un garās bikses. Nedarbiniet ierīci, ja esat basām kājām, vai ir uzvilktas vaļējas sandales. Neģērbiet brīvi nokarenu apģērbu vai apģērbu ar mežģīnēm un kaklasaitēm.
- Nelietojiet vaļīgu apģērbu vai rotaslietas, kas varētu tikt ievilkts iesūkšanas atverē. Netuviniet iesūkšanas atveri garus matus.
- Izmantojiet ierīci tikai ieteiktajā stāvoklī un tikai uz cietas pamatnes.
- Nedarbiniet ierīci uz bruģētām vai grants seguma virsmām, kur uzpūstais materiāls var radīt traumas.
- Pirms ierīces ieslēgšanas vienmēr pārbaudiet, vai visas skrūves, uzgriežņi, bultskrūves

un citi stiprinājumi ir labi nostiprināti un vai ir uzstādīti aizsargi un aizsargrežģi.

- Nomainiet bojātas drošības ierīces un pārsegumus, uzstādiet neuzstādītus drošības ierīces un pārsegumus pareizi.
- Nepieciešams nomainīt nodilušas vai bojātas uzlīmes.
- Nekad nesāciet ierīces ekspluatāciju, ja tiešā tuvumā atrodas citi cilvēki, kā arī īpaši bērni vai mājdzīvnieki.
- Pirms darba izņemiet no darba zonas bīstamus priekšmetus, piem., zarus, stikla un metāla detaļas, akmeņus.

### Lietošana

- Izmantojiet ierīci tikai dienas laikā vai labā maksimālā apgaismojumā. Nestrādājiet ar ierīci sliktos laika apstākļos - īpaši, ja tuvojas neaizsargāta.
- Strādājot, pārvietojieties lēnām un uzmanīgi. Neskrieniet. Uzmanieties no šķēršļiem.
- Strādājot uz nogāzes:
  - Nekādā gadījumā nestrādājiet, stāvot uz gluda un slīdēna slīpuma.
  - Vienmēr izvēlieties stabilu pozīciju.
  - Vienmēr pūtiet lapas tuvu zemei.
  - Nekad nestrādājiet kalnup.
- Izslēdziet ierīci:
  - transportējot to;
  - pārvietojot to uz apstrādājamo virsmu un no tās;
  - pirms šķērsot grants celiņus.
- Nevērsiet ierīci uz grants segumu.
- Nekādā gadījumā nevērsiet pūšanas cauruli uz blakusstāvošiem cilvēkiem vai dzīvniekiem.
- Nekādā gadījumā nepūtiet blakusstāvošo cilvēku vai mājdzīvnieku virzienā atkritumus.
- Nekādā gadījumā nelietojiet ierīci ar bojātām drošības ierīcēm vai aizsargpārsegumiem vai, ja šāds aizsargaprīkojums nav uzstādīts, piem., novirzītājplāksne un/vai zāles uztveršanas ierīces.
- Izslēdziet ierīci atbilstoši informācijai lietošanas instrukcijā un pievērsiet uzmanību tam, lai tiktu ievērots minimālais attālums no kājām līdz izpūšanas atvēršanai.
- Nekādā gadījumā nelieciet rokas vai kājas uz rotējošām detaļām vai zem tām.

- Vienmēr atvienojiet ierīci no barošanas (t. i. izņemiet demontējamos akumulatorus vai baterijas) un pārliecinieties, vai visas kustīgās detaļas ir pilnībā apstājušās:
  - vienmēr atstājot ierīci nepieskatītu;
  - pirms ierīces nosprostošanu vai aizsprostošanu iztīrīšanas;
  - pirms ierīces pārbaudes, tīrīšanas un darbu veikšanas tai;
  - pēc saskares ar svešķermeņiem;
  - vienmēr, kad ierīce sāk neierasti vibrēt.
- Pēc saskares ar bīstamiem priekšmetiem un svešķermeņiem aplūkojiet, vai ierīcei nav bojājumu. Pirms ierīces atkārtotas iedarbināšanas un darba ar to, lūdziet tai veikt remontu.
- Vienmēr, kad ierīce sāk neierasti vibrēt, nepieciešama tūlītēja pārbaude:
  - Jānosaka bojājumi.
  - Lūdziet veikt bojāto detaļu remontu.
  - Pārbaudiet, vai ierīcē nav vaļiņu detaļu, un cieši tās pievelciet.
- Vienmēr nodrošiniet, lai ierīces ventilācijas atvērumi nebūtu nosēgti ar svešķermeņiem.

### Tehniskā apkope un uzglabāšana

- Veicot apkopes, kopšanas un remontdarbus, vienmēr lietojiet aizsargcimdus.
- Pirms tehniskās apkopes, apkopes, tīrīšanas vai remontdarbu veikšanas atvienojiet ierīci no barošanas (t. i. atvienojiet kontaktdakšu, nospiediet ieslēgšanas slēdža bloķētāju, izņemiet demontējamos akumulatorus vai baterijas). Pārliecinieties, ka visas kustīgās detaļas ir pilnībā apturētas un ļaujiet ierīcei atdzist.
- Ar ierīci rīkojieties uzmanīgi un uzturiet to tīru.
- Regulāri veiciet ierīces pārbaudes un apkopes. Ierīces remontu atļauts veikt tikai ražotāja servisa filiālē.
- Nodrošiniet, lai visi uzgriežņi, tapas un skrūves būtu cieši pievilktas un ierīce būtu drošā darba stāvoklī.
- Lai garantētu drošību, nomainiet nolietojušās un bojātas detaļas. Lietojiet tikai ražotāja ieteiktās rezerves un piederumu detaļas.
- Pirms ilgstošas uzglabāšanas ļaujiet ierīcei atdzist.
- Ierīci nelietojot, glabājiet to bērniem nepieejamā vietā.

## 4.2 Vibrācijas noslodze

**⚠ BRĪDINĀJUMS! Vibrācijas risks.** Faktiskais vibrāciju emisijas rādītājs ierīces ekspluatācijas laikā var atšķirties no ražotāja norādītās vērtības. Pirms lietošanas un lietošanas laikā ievērojiet turpmāk uzskaitītos ietekmējošos faktorus.

- Vai ierīce tiek izmantota atbilstoši lietošanas nolūkam?
- Vai materiāls tiek apstrādāts pareizā veidā?
- Vai ierīce ir labā darba stāvoklī?
- Nepareizas ekspluatācijas un apkopes dēļ var palielināties ierīces radītais troksnis un vibrācijas. Tas rada kaitējumu veselībai. Šādā situācijā nekavējoties izslēdziet ierīci un veiciet tās remontu pilnvarotā servisa centrā.
- Vibrāciju radītais slodzes līmenis ir atkarīgs no veicamā darba vai ierīces izmantošanas veida. Novērtējiet šo līmeni un paredziet pietiekami ilgus darba pārtraukumus. Šādi rīkojoties, ievērojami samazināsiet vibrācijas slodzi kopumā visā darba laikā.
- Pārāk ilgi lietojot ierīci, tā izraisīs operatora ķermeņa vibrācijas, kas var būt iemesls asins cirkulācijas problēmām (pazīme — „pirksti kļūst balti”). Lai mazinātu šo risku, uzvelciet cimdus un nodrošiniet, lai rokas būtu siltas. Ja konstatējat pazīmi „balti pirksti”, nekavējoties konsultējieties pie ārsta. Šī pazīme ietver: Jūtīguma samazināšanās, tirpšana, nieze, sāpes, spēka zudums, ādas krāsas vai stāvokļa izmaiņas. Parasti šie simptomi ietekmē pirkstus, rokas vai pulsu. Zemā temperatūrā šie riski samazinās.
- Darba dienas laikā centieties ievērot garākus darba pārtraukumus, lai jūsu ķermenis varētu atgūties no trokšņa un vibrācijām. Plānojiet savu darbu tā, lai, strādājot ar ierīcēm, kam ir augsts vibrāciju līmenis, darba laiks būtu sadalīts uz vairākām dienām.
- Ja darba laikā, turot ierīci rokās, sajūtat diskomfortu vai notiek ādas krāsas izmaiņas, nekavējoties pārtrauciet darbu. Izmantojiet pietiekami ilgus darba pārtraukumus. Nepārtraucot darbu pietiekami ilgi, var iestāties roku-plaukstu vibrācijas sindroms.
- Samaziniet vibrācijas iedarbības risku līdz minimumam. Veiciet ierīces kopšanu atbilstoši norādījumiem lietošanas instrukcijā.
- Ja ierīci nākas izmantot bieži, sazinieties ar vietējo izplatītāju, lai iegādātos antivibrācijas piederumus (piem., rokturus).

- Izvairieties no strādāšanas ar ierīci temperatūrā zem 10 °C. Plānojot darbu, novērtējiet, kā var samazināt vibrācijas ietekmi.

## 4.3 Trokšņa piesārņojums

- Ir noteikti trokšņa līmenis, no kura, darbojoties šai ierīcei, nevar izvairīties. Paredziet trokšņainu darbu, kad to atļauts veikt un saplānotā laikā.
- Ja nepieciešams, atpūties un, cik vien iespējams, ierobežojiet strādāšanas ilgumu.
- Individuālajai aizsardzībai un blakusesošajiem cilvēkiem aizsardzībai ir jālieto piemēroti dzirdes aizsardzības līdzekļi.
- Nacionālajos un/vai reģionālajos noteikumos var būt definēti ierīces lietošanas ierobežojumi noteiktā dienas laikā.

## 4.4 Drošības norādījumi akumulatoram un lādētājam

Ievērojiet akumulatora un lādēšanas ierīces drošības norādījumus, kas atrodami atsevišķās lietošanas instrukcijās.

Skatīt:

- Lietošanas instrukcija 443130: Akumulatori
- Lietošanas instrukcija 443131: Lādētāji

## 5 MONTĀŽA

**⚠ BRĪDINĀJUMS! Nepilnīga salikšana ir bīstama!** Pilnībā nesamontētas ierīces ekspluatācija var būt cēlonis smagām traumām.

- Lietojiet ierīci tikai tad, kad ir pilnībā pabeigta montāža!
- Neievietojiet ierīcē akumulatoru, kamēr nav pilnībā pabeigta montāža!
- Pirms ierīces ieslēgšanas pārbaudiet, vai visas drošības un aizsardzībai paredzētās ierīces ir uzstādītas, kā arī, vai tās ir darba kārtībā!

### 5.1 Pūšanas cauruļu savienošana (02)

1. Novietojiet pūšanas caurules augšējo daļu (02/1) pret pūšanas caurules apakšējo daļu (02/2) šādi:
  - Pūšanas caurules augšējā daļa izcilnis (02/3) un pūšanas caurules apakšējās daļas urbūmam (02/4) jāatrodas pretī.
2. Sabīdīet pūšanas caurules augšējo daļu un pūšanas caurules apakšējo daļu (02/a), līdz izcilnis nofiksējas urbūmā.

## 5.2 Pūšanas caurules uzstādīšana uz lapu pūtēja (03)

1. Novietojiet pūšanas cauruli (03/1) attiecībā pret lapu pūtēja aizturu (03/2) tā, lai garenā rievā (03/3) un tapa (03/4) atrastos pretī.
2. Uzbīdīet pūšanas cauruli līdz galam uz aiztura (03/a).
3. Pagrieziet pūšanas cauruli par 90° (03/b), līdz izcilnis nofiksējas.

## 6 EKSPLUATĀCIJAS SĀKŠANA

### 6.1 Akumulatora uzlāde

Ievērojiet lādēšanas režīma temperatūras diapazonu, skatiet tehniskos datus.

**H NORĀDĪJUMS** Lūdzu, skatiet detalizētu informāciju par akumulatoru un akumulatora lādēšanas ierīci atsevišķās lietošanas instrukcijās:

- Lietošanas instrukcija 443130: Akumulatori
- Lietošanas instrukcija 443131: Lādētāji

### 6.2 Akumulatora iebīdīšana un izņemšana (04, 05)

**UZMANĪBU!** Akumulatora izraisītu bojājumu risks. Ja akumulatoru pēc lietošanas atstāj ierīcē, šādi var sabojāt akumulatoru.

- Uzreiz pēc lietošanas izņemiet akumulatoru no ierīces un glabājiet no aukstuma aizsargātā vietā.
- Ievietojiet akumulatoru ierīcē uzreiz pirms darba sākšanas.

#### Akumulatora iebīdīšana

1. Virzienā no augšas ievietojiet (04/a) akumulatoru (04/1) akumulatora nodalījumā (04/2), līdz tas ir nofiksēts savā vietā.

#### Akumulatora izņemšana

1. Nospiediet un turiet akumulatora (05/2) fiksācijas pogu (05/1).
2. Izņemiet akumulatoru (05/a).

## 7 LIETOŠANA

**⚠ BRĪDINĀJUMS!** Pastāv traumu risks detaļām negaidīti atdaloties no ierīces. Ekspluatācijas laikā atdalījušās detaļas var izraisīt nopietnas traumas.

- Pirms ierīces ieslēgšanas pārliecinieties, vai visas ierīces detaļas ir kārtīgi nostiprinātas.

## 7.1 Ierīces ieslēgšana un izslēgšana (06, 07)

**⚠ ESIET PIESARDZĪGI!** Traumu gūšanas un īpašuma bojājumu risks. Ar gaisa plūsmu un aizpūstajiem priekšmetiem cilvēki un dzīvnieki var gūt traumas un var tikt appūsti ar netīrumiem.

- Pilnībā pārliecinieties par to, ka gaisa plūsma un aizpūstie priekšmeti netrāpīs cilvēkiem vai dzīvniekiem, kā arī par to, lai netiktu sabojāti netālu novietoti priekšmeti.
- Ņemiet vērā vēja virzienu.

**H NORĀDĪJUMS** Nestrādājiet, stāvot pret vēju, jo šādi uz jums un cilvēkiem, kas stāv aiz jums, var nonākt netīrumi.

### Ierīces ieslēgšana

1. Ieņemiet drošu pozīciju.
2. Nospiediet ieslēgšanas/izslēgšanas slēdzi (07/1).

### Pūšanas ātruma palielināšana

1. Nospiediet un turiet nospiešu taustiņu "Turbo" (06/1). Ierīce pūš stiprāk.
2. Atlaidiet taustiņu "Turbo". Ierīce pūš normāli.

### Ierīces izslēgšana

1. Atlaidiet ieslēgšanas/izslēgšanas slēdzi. Ierīces izslēdzas.

## 7.2 Akumulatora uzlādes līmeņa pārbaude

Uzlādes stāvokļa indikācija (01/7) atrodas vadības panelī.

Tā sastāv no trim segmentiem. Segmenti spīd vai mirgo atkarībā no uzlādes stāvokļa.

Segments	Uzlādes līmenis
Spīd 3 segmenti:	akumulators pilnībā uzlādēts.
Spīd 2 segmenti:	akumulators uzlādēts līdz 2/3.
Spīd 1 segments:	akumulators uzlādēts līdz 1/3.
Mirgo 1 segments:	akumulators ir gandrīz izlādējies. Ierīces drīzumā izslēgsies.

## 8 UZVEDĪBA DARBA LAIKĀ UN DARBA TEHNIKA

- Viegli nolieciet ierīci uz priekšu un lēnām kustiet uz priekšu.

- Lai aizpūstu prom lapas, virziet ierīci pa labi un pa kreisi.
- Veicot darbu, nepārslogojiet ierīci.
- Pēc lietošanas izņemiet akumulatoru un pārbaudiet, vai ierīcei nav bojājumu.

## 9 TEHNISKĀ APKOPE UN TĪRĪŠANA

- Nepakļaujiet ierīci mitruma iedarbībai. Neapsmidziniet ar ūdeni.
- Pēc katras lietošanas reizes noņemiet akumulatoru un pārbaudiet, vai ierīcei nav bojājumu.
- Regulāri pārbaudiet vai ierīce ir darba kārtībā.
- Pārbaudiet, vai uz ierīces elektriskajiem kontaktiem nav korozijas, ja nepieciešams, notī-

riet ar smalku metāla saru suku un pēc tam apsmidziniet ar aerosolu kontaktu aizsardzībai.

## 10 PALĪDZĪBA TRAUCĒJUMU GADĪJUMĀ

**⚠ ESĪET PIESARDZĪGI!** Traumu risks. Asas un rotējošas ierīces daļas var radīt traumas.

- Veicot apkopes, kopšanas un remontdarbus, vienmēr lietojiet aizsargcimdus!

**ℹ NORĀDĪJUMS** Ja rodas bojājumi, kas nav uzskaitīti šajā tabulā, vai bojājumi, kurus nevarat novērst patstāvīgi, lūdzam sazināties ar mūsu servisa centru.

Problēma	Iemesls	Novēršana
<b>Ierīce nepūš gaisu.</b>	Aizsprostots uzgalis.	Iztīriet uzgali.
	Aizsprostots ieplūdes režģis.	Iztīriet ieplūdes režģi.
<b>Dzinējs nesāk darboties.</b>	Akumulators ir izlādējies.	Uzlādējiet akumulatoru.
	Nav akumulatora vai tas uzstādīts nepareizi.	Uzstādiet pareizi akumulatoru.
	Akumulators ir pārāk auksts vai pārāk karsts.	Ļaujiet akumulatoram nedaudz sasilt vai atdzist.
	Ieslēgšanas/izslēgšanas slēdzis nav iestatīts pozīcijā „Izslēgts” un akumulators ir izņemts.	Iestatiet ieslēgšanas/izslēgšanas slēdzi pozīcijā „Izslēgts” un pagaidiet 3 sekundes. Pēc tam ieslēdziet ierīci.
<b>Motors darbojas ar pārtraukumiem.</b>	Bojāts gaisa plūsmas ātruma regulators.	Sazinieties ar ražotāja servisa centru.
<b>Motors izslēdzas.</b>	Ir izslēdzies motora aizsardzības slēdzis.	Pagaidiet līdz motora aizsardzības slēdzis atkal ieslēdz ierīci.
	Aizsērējušās ventilācijas spraugas.	iztīriet ierīci.
<b>Ievērojami samazinās akumulatora ekspluatācijas ilgums.</b>	Ja akumulators ilgstoši nav lietots, uzlādējiet to.	Uzlādējiet akumulatoru.
	Akumulatora darbmūžs ir beidzies.	Nomainiet akumulatoru. Lietojiet tikai oriģinālās ražotāja daļas.
<b>Akumulatora neuzlādējas.</b>	Akumulatora kontakti ir kļūvuši netīri.	Sazinieties ar ražotāja servisa centru.
	Akumulatoram vai lādētājam ir bojājums.	Pasūtiet rezerves daļas. Sazinieties ar ražotāja servisa centru.
	Akumulators ir pārāk karsts.	Ļaujiet akumulatoram atdzist.

## 11 TRANSPORTĒŠANA

Pirms transportēšanas veiciet turpmāk uzskaitītās darbības:

1. Izslēdziet ierīci.
2. Izņemiet no ierīces akumulatoru.
3. Ievietojiet, ievērojot instrukcijas, akumulatoru iepakojumā (skat. turpmāk tekstā).

### Akumulators "B125 Li" (det. Nr. 113896)

**NORĀDĪJUMS** Akumulatora nominālā enerģija ir lielāka par 100 Wh! Tāpēc ievērojiet turpmāk uzskaitītos drošības norādījumus!

Uz komplektā iekļauto litija-jonu akumulatoru attiecas bīstamo ierīču tiesību akti, bet to atļauts transportēt, ievērojot atvieglotus noteikumus:

- Privātais lietotājs drīkst akumulatoru pārvadāt pa koplietošanas ceļiem bez papildus ierobežojumiem, ja tas ir iepakots atbilstoši mazumtirzniecības noteikumiem un transportēšana tiek veikta ar privātu transportlīdzekli.
- Profesionāli lietotāji, kuri transportēšanu veic kopā ar savu galveno nodarbošanos (piem., piegādājot uz un no celtniecības objektiem vai demonstrācijām), arī var ievērot šos atvieglojumus.

Abos iepriekš minētajos gadījumos obligāti jāveic darbības, lai novērstu satura izplūšanu. Citos gadījumos obligāti ievērojiet bīstamo ierīču tiesību aktu noteikumus! Neievērošanas gadījumā nosūtītājam un, iespējams, arī pārvadātājam draud būtiski sodi.

### Papildu norādījumi par pārvadāšanu un nosūtīšanu

- Litija jonu akumulatorus drīkst transportēt vai nosūtīt tikai tad, ja tiem nav bojājumu!
- Akumulatoru transportēšanai izmantojiet tikai oriģinālo kartona vai bīstamo preču transportēšanai piemērotu kasti (nav nepieciešama akumulatoriem, kuriem nominālā jauda nepārsniedz 100 Wh).
- Uzstādiet akumulatora kontaktiem izolāciju, lai nepieļautu to īsslēgumu.
- Nodrošiniet, lai akumulators iepakojumā nevarētu brīvi pārvietoties un tam nerastos bojājumi.
- Pārliecinieties, vai transportēšanas vai nosūtīšanas laikā (piem., ar kurjeru vai transportēšanas uzņēmumu) ir pareizs sūtījuma marķējums un dokumentācija.

- Iepriekš pajautājiet, vai transportēšana ar izvēlēto pakalpojumu sniedzēju ir iespējama un parādiat viņam savu sūtījumu.

Lai sagatavotu sūtījumu, mēs iesakām piesaistīt bīstamo preču speciālistu. Ievērojiet arī iespējamos papildus valsts normatīvos aktus.

## 12 GLABĀŠANA

### 12.1 Ierīces glabāšana

Pēc katras tīrīšanas reizes rūpīgi notīriet ierīci un - ja uzstādīti - uzstādiet visus aizsardzības apvalkus. Uzglabājiet ierīci sausā, slēgtā un bērniem nepieejamā vietā.

Ja paredzētais pārtraukuma periods līdz nākamajai lietošanas reizei ir ilgāks par 30 dienām, veiciet turpmāk tekstā norādītās darbības.

- Rūpīgi iztīriet ierīci un novietojiet to sausā vietā.

### 12.2 Akumulatora un lādēšanas ierīces glabāšana

**NORĀDĪJUMS** Lūdzu, skatiet detalizētu informāciju par akumulatoru un akumulatora lādēšanas ierīci atsevišķās lietošanas instrukcijās.

## 13 UTILIZĀCIJA

### Norādes par Vācijas elektrisko un elektronisko ierīču likumu (ElektroG)



- Noliektas elektriskās un elektroniskās ierīces aizliegts izmest sadzīves atkritumos, tās ir jānodod atsevišķā atkritumu savākšanas vai likvidēšanas vietā!

- Lietotās baterijas un akumulatori, kas nav uzstādīti ierīcē, pirms nodošanas jāizņem! To utilizāciju regulē Likums "Par baterijām".
- Elektrisko un elektronisko ierīču īpašnieku vai lietotāju pienākums ir pēc to nolietošanas šīs ierīces atgriezt.
- Gala lietotājs atbild par savu personīgo datu izdzēšanas no utilizējamās nolietotās ierīces!

Pārsvītrotā konteinera simbols nozīmē, ka elektriskās un elektroniskās ierīces aizliegts izmest sadzīves atkritumos.

Elektriskās un elektroniskās ierīces šādās vietās iespējams nodot bez maksas:

- publiski-tiesiskās utilizācijas vai savākšanas vietās (piem., komunālajos uzņēmumos);
- Elektrisko ierīču pārdošanas vietās (fiziskās vai tiešsaistes), ja tirgotāja pienākums ir pie-

ņemt šīs preces vai arī viņš to piedāvā brīvprātīgi.

Šie izteikumi attiecas tikai uz tām ierīcēm, kas tiek uzstādītas un pārdotas Eiropas Savienības dalībvalstīs un uz kurām attiecināmas Eiropas Direktīvas 2012/19/ES prasības. Valstīs, kas nav Eiropas Savienības sastāvā, var būt atšķirīgi noteikumi attiecībā uz nolietoto elektrisko un elektronisko ierīču utilizāciju.

#### Norādījumi par likumu „Par baterijām” (BattG)



- Noliecotās baterijas un akumulatorus aizliegts izmest sadzīves atkritumos, tos ir jānodod atsevišķā atkritumu savākšanas vai likvidēšanas vietā!
- Lai droši izņemtu baterijas vai akumulatorus no elektriskās ierīces un noskaidrotu informāciju par to tipu vai ķīmisko sistēmu, lūdzam ievērot turpmāk sniegtos datus lietošanas vai montāžas instrukcijā.
- Bateriju un akumulatoru iepakojumu vai lietotāju pienākums ir pēc to nolietošanas šīs ierīces atgriezt. Atgriešana ir ierobežota līdz māsaimniecībai atbilstošam daudzumam.

Lietotās baterijās var būt kaitīgas vielas vai smagie metāli, kas var radīt kaitējumu videi un veselības problēmas. Lietoto bateriju pārstrāde un tajās esošo resursu izmantošana sniedz būtisku lomu abos iepriekš minētajos gadījumos.

Pārsvītrotā konteineru simbols nozīmē, ka baterijas un akumulatorus aizliegts izmest sadzīves atkritumos.

Ja zem konteineru papildus ir doti simboli Hg, Cd vai Pb, tas nozīmē, ka:

- Hg: baterijā ir vairāk nekā 0,0005 % dzīvsudraba
- Cd: baterijā ir vairāk nekā 0,002 % kadmija
- Pb: baterijā ir vairāk nekā 0,004 % svina

Baterijas un akumulatorus šādās vietās iespējams nodot bez maksas:

- publiski-tiesiskās utilizācijas vai savākšanas vietās (piem., komunālajos uzņēmumos);
- bateriju un akumulatoru pārdošanas vietās;
- ierīču nolietoto bateriju vienotās sistēmas atpakaļpieņemšanas vietās;
- ražotāja atpakaļpieņemšanas vietās (ja tas nav vienotās atpakaļpieņemšanas sistēmas dalībnieks).

Šie izteikumi attiecas tikai uz tiem akumulatoriem un baterijām, kas tiek uzstādītas un pārdotas Eiropas Savienības dalībvalstīs un uz kurām attiecināmas Eiropas Direktīvas 2006/66/EK prasības. Valstīs, kas atrodas ārpus Eiropas Savienības, var būt atšķirīgi noteikumi attiecībā uz nolietoto akumulatoru un bateriju utilizāciju.

## 14 KLIENTU APKALPOŠANAS DIENESTS/SERVISS

Jautājumu gadījumā par garantiju, remontu vai rezerves daļām sazinieties ar tuvāko AL-KO servisa centru. Informāciju par tiem meklējiet šādā vietnē:

[www.al-ko.com/service-contacts](http://www.al-ko.com/service-contacts)

## 15 GARANTĪJA

Iespējamos materiāla vai ražošanas brāķus iekārtā mēs novērsīsim atbilstoši likumā noteiktajam noilguma termiņam attiecībā uz garantijas prasībām, paturot tiesības izvēlēties remontu vai jaunas preces piegādi. Noilguma termiņš tiek noteikts, vadoties pēc tās valsts spēkā esošās likumdošanas, kurā ierīce tika nopirkta.

Mūsu garantijas pakalpojumi ir spēkā tikai tad, ja: Garantija zaudē savu spēku, ja:

- ievērojot šo lietošanas instrukciju.
- ierīce tiek izmantota atbilstoši mērķim;
- tiek izmantotas oriģinālās rezerves daļas.
- tiek veikti patstāvīgi remontēšanas mēģinājumi;
- tiek veikta patvaļīga pārbūve;
- ierīce netiek lietota atbilstoši paredzētajam mērķim.

Garantija neattiecas uz:

- krāsas bojājumiem, kas radušies normāla nolietojuma rezultātā;
- dilstošajām detaļām, kas rezerves daļu kartē ir atzīmētas ar rāmīti xxxxxx (x).

Garantijas periods sākas no ierīces pirmreizējās pārdošanas pirmās dienas. Noteicošais ir datums uz pirkuma čeka. Lūdzam jūs ar šo garantijas deklarāciju un pirkuma čeku doties pie sava tirdzniecības pārstāvja vai uz tuvāko oficiālo klientu apkalpošanas centru. Šī deklarācija neskar pircēja likumā noteiktās garantijas prasības pret pārdevēju.

## ПЕРЕВОД ОРИГИНАЛЬНОГО РУКОВОДСТВА ПО ЭКСПЛУАТАЦИИ

### Оглавление

1	Особые правила техники безопасности	190	10	Устранение неисправностей	197
2	Информация о руководстве по эксплуатации	190	11	Транспортировка	198
2.1	Символы на титульной странице	191	12	Хранение	198
2.2	Условные обозначения и сигнальные слова	191	12.1	Хранение устройства	198
3	Описание продукта	191	12.2	Хранение аккумулятора и зарядного устройства	198
3.1	Использование по назначению	191	13	Утилизация	199
3.2	Случаи предусмотренного применения	191	14	Сервисное обслуживание	200
3.3	Остаточные опасности	191	15	Гарантия	200
3.4	Предохранительные и защитные устройства	192			
3.5	Символы на устройстве	192			
3.6	Обзор продукта (01)	192			
3.7	Комплект поставки	192			
4	Указания по технике безопасности	192			
4.1	Указания по технике безопасности для садовой воздуходувки	192			
4.2	Вибрационная нагрузка	194			
4.3	Акустическая нагрузка	195			
4.4	Указания по технике безопасности для аккумулятора и зарядного устройства	195			
5	Установка	195			
5.1	Сборка обдувочных труб (02)	195			
5.2	Установка обдувочной трубы на садовую воздуходувку (03)	195			
6	Ввод в эксплуатацию	195			
6.1	Зарядка аккумулятора	195			
6.2	Вставка и извлечение аккумулятора (04, 05)	196			
7	Управление	196			
7.1	Включение и выключение устройства (06, 07)	196			
7.2	Проверка состояния заряда аккумулятора	196			
8	Рабочее поведение и способ работы	196			
9	Техобслуживание и уход	196			

### 1 ОСОБЫЕ ПРАВИЛА ТЕХНИКИ БЕЗОПАСНОСТИ

Данное устройство не предназначено для использования детьми в возрасте до 8 лет и лицами с ограниченными физическими ощущениями или умственными способностями, а также с недостаточным опытом и знаниями, кроме случаев, если они находятся под наблюдением лица, ответственного за их безопасность, или прошли инструктаж по эксплуатации устройства. Детям запрещается играть с устройством. Детям запрещается очищать и выполнять обслуживание без присмотра.

Лица с очень сильными и сложными ограничениями также должны быть ознакомлены с описанными здесь инструкциями.

### 2 ИНФОРМАЦИЯ О РУКОВОДСТВЕ ПО ЭКСПЛУАТАЦИИ

- Немецкая версия содержит оригинальное руководство по эксплуатации. Все остальные языковые версии — это переводы оригинального руководства по эксплуатации.
- Всегда держите это руководство по эксплуатации под рукой, чтобы прочитать его, если вам потребуется информация об устройстве.
- Передавайте устройство другим лицам только вместе с этим руководством по эксплуатации.
- Прочтите и соблюдайте указания по технике безопасности и предупреждения, приведенные в данном руководстве по эксплуатации.

## 2.1 Символы на титульной странице

Символ	Значение
	Обязательно прочитайте данное руководство по эксплуатации перед вводом в эксплуатацию. Это необходимо для безопасной и безотказной работы.
	Руководство по эксплуатации
	Осторожно обращайтесь с литий-ионными аккумуляторами! В частности, соблюдайте указания по транспортировке, хранению и утилизации в данном руководстве по эксплуатации!

## 2.2 Условные обозначения и сигнальные слова

 **ОПАСНОСТЬ!** Указывает на опасную ситуацию, которая, если ее не избежать, приводит к смерти или серьезным травмам.

 **ПРЕДУПРЕЖДЕНИЕ!** Указывает на потенциально опасную ситуацию, которая, если ее не избежать, может привести к смерти или серьезным травмам.

 **ОСТОРОЖНО!** Указывает на потенциально опасную ситуацию, которая, если ее не избежать, может привести к травмам легкой и средней тяжести.

 **ВНИМАНИЕ!** Указывает на ситуацию, которая, если ее не избежать, может привести к имущественному ущербу.

 **ПРИМЕЧАНИЕ** Специальные указания для облегчения понимания и эксплуатации.

## 3 ОПИСАНИЕ ПРОДУКТА

В данном руководстве по эксплуатации описана ручная аккумуляторная садовая воздуходувка.

Ее разрешается использовать только вместе с литий-ионными аккумуляторами и зарядными устройствами, указанными в технических характеристиках. Дополнительные сведения об

аккумуляторах и зарядных устройствах см. в отдельных инструкциях:

- руководство по эксплуатации 443130: аккумуляторы
- руководство по эксплуатации 443131: зарядные устройства

**ВНИМАНИЕ! Опасность повреждения устройства и аккумулятора.** Если устройство работает с неподходящими аккумуляторами, то устройство и аккумуляторы могут быть повреждены.

- Устройство работает только с предназначенными для этого аккумуляторами.

### 3.1 Использование по назначению

Аккумуляторная садовая воздуходувка предназначена для частного использования. Она подходит для:

- сдувания и общего сдувания листьев, травы, грязи и мусора.

Устройство должно использоваться только в полностью собранном состоянии.

Это устройство предназначено для частного использования. Любое другое использование, а также несанкционированные модификации или дополнения рассматриваются как ненадлежащее использование и приводят к исключению гарантии, а также к потере соответствия и отказу от любой ответственности со стороны производителя за ущерб пользователю или третьим лицам.

### 3.2 Случаи предусмотренного применения

Устройство не предназначено для коммерческого использования в общественных парках, на спортивных площадках, в сельском и лесном хозяйствах.

### 3.3 Остаточные опасности

Даже если устройство используется надлежащим образом, всегда существует определенный остаточный риск, который не может быть исключен. Возможны следующие потенциальные опасности на основе типа и конструкции устройства в зависимости от использования:

- Отбрасывание срезанного материала, земли и небольших камней.
- Вдыхание частиц срезанного материала при отсутствии респиратора.
- Повреждение слуха при отсутствии берушей.

### 3.4 Предохранительные и защитные устройства

**⚠ ПРЕДУПРЕЖДЕНИЕ!** **Опасность травмирования.** Неисправность или бездействие предохранительных и защитных устройств могут стать причиной травм.

- Неисправные предохранительные и защитные устройства подлежат ремонту.
- Никогда не выводите из строя предохранительные и защитные устройства.

### 3.5 Символы на устройстве

Символ	Значение
	Следует соблюдать особую осторожность при использовании устройства!
	Перед вводом в эксплуатацию прочтите руководство по эксплуатации!
	Следует носить защитные очки и беруши!
	Опасность от отбрасываемых предметов! Выведите посторонних лиц из опасной зоны!
	Прочитайте руководство по эксплуатации перед началом обслуживания.
	Берегите устройство от дождя и воздействия влаги!
	Не трогайте вентилятор.
	Опасность из-за вращающихся компонентов

### 3.6 Обзор продукта (01)

Номер	компонента
1	Ручка
2	Выключатель ВКЛ/ВЫКЛ
3	Панель управления с:
4	■ индикатором уровня зарядки
5	■ кнопкой «Турбо»
6	Верхняя обдувочная труба
7	Нижняя обдувочная труба
8	Руководство по эксплуатации
9	Аккумулятор*
10	Зарядное устройство*

\*Не входит в комплект поставки, но доступен в соответствии со следующими номерами заказа: см. технические данные.

### 3.7 Комплект поставки

Комплект поставки включает в себя перечисленные позиции. Проверьте, включены ли все позиции:

Номер	компонента
1	Аккумуляторная садовая воздуходувка
2	Верхняя обдувочная труба
3	Нижняя обдувочная труба
4	Руководство по эксплуатации

**И ПРИМЕЧАНИЕ** Аккумулятор и зарядное устройство не входят в комплект поставки и приобретаются отдельно.

## 4 УКАЗАНИЯ ПО ТЕХНИКЕ БЕЗОПАСНОСТИ

### 4.1 Указания по технике безопасности для садовой воздуходувки

#### Операторы

- Внимательно прочитайте эти инструкции по технике безопасности. Ознакомьтесь с элементами эксплуатации и регулировки и целевым назначением устройства.
- Детям или не ознакомленным с настоящими инструкциями лицам запрещено ис-

пользовать прибор. Национальные правила могут ограничивать возраст оператора.

- Пользователь несет ответственность за ущерб, нанесенный другим лицам и их собственности.
- Запрещается работать с устройством под воздействием алкоголя, наркотических средств или лекарственных препаратов.

### Подготовка

- Во время работы всегда надевайте средства защиты органов слуха и защитные очки.
- Всегда носите прочную обувь и длинные брюки во время эксплуатации устройства. Запрещается эксплуатировать устройство босиком или в легких сандалиях. Избегайте ношения свободной одежды или одежды с свисающими шнурами или галстуками.
- Не носите свободную одежду или украшения, которые могут попасть во всасывающее отверстие. Держите длинные волосы подальше от всасывающего отверстия.
- Используйте устройство только в рекомендованном положении и только на твердой поверхности.
- Не используйте устройство на мощных или покрытых щебнем поверхностях, где отброшенный материал может вызвать травмы.
- Перед включением устройства всегда проверяйте, что все винты, гайки, болты и другие крепления надежно закреплены, а предохранительные устройства и защитные решетки находятся на своих местах.
  - Поврежденные защитные устройства и крышки должны быть заменены, а отсутствующие устройства и крышки должны быть установлены правильно.
  - Изношенные или поврежденные наклейки необходимо заменить.
- Ни в коем случае не эксплуатируйте устройство, если в непосредственной близости находятся люди, особенно дети или домашние животные.
- Перед выполнением работ удалите из рабочей зоны опасные объекты, например, ветви, осколки стекла и куски металла, камни.

### Работа

- Эксплуатируйте устройство только при дневном свете или при надлежащем искусственном освещении. Не эксплуатируйте устройство при плохих погодных условиях, особенно во время грозы.
- При работе ведите себя осторожно и медленно. Не бегите. Избегайте препятствий.
- При работе на склоне:
  - Никогда не работайте на гладком, скользком холме или склоне.
  - Должно быть всегда обеспечено устойчивое положение.
  - всегда убирайте листву низко над землей.
  - Никогда не работайте вверх по склону.
- Выключайте устройство:
  - при транспортировке.
  - при перемещении к обрабатываемой поверхности и от нее.
  - перед пересечением гравийных дорожек.
- Не помещайте устройство на гравий.
- Ни в коем случае не наводите обдувочную трубу на находящихся рядом лиц или животных.
- Ни в коем случае не подавайте воздух в направлении находящихся рядом лиц или животных.
- Не используйте устройство с поврежденными предохранительными устройствами или защитными решетками или без прикрепленных защитных устройств, например, отражательного листа и (или) травосборника.
- Включите устройство в соответствии с инструкцией по эксплуатации и убедитесь, что ваши ноги находятся достаточно далеко от выпускного отверстия.
- Держите руки или ноги вдали от вращающихся деталей.
- Отключайте устройство от источника электропитания (т.е. извлекайте все съемные аккумуляторы или батареи) и убедитесь, что все движущиеся части полностью остановились:
  - всегда, прежде чем оставить устройство без присмотра
  - перед устранением засоров или закупорки в устройстве

- перед проверкой, очисткой или эксплуатацией устройства
- после контакта с посторонними предметами
- когда устройство начинает аномально вибрировать
- После контакта с опасными посторонними предметами осмотрите устройство на предмет повреждений. Отремонтируйте поврежденное устройство перед его перезапуском и работой с ним.
- Каждый раз, когда устройство начинает чрезмерно вибрировать, требуется его немедленная проверка:
  - Осмотрите на наличие повреждений.
  - Отремонтируйте поврежденные детали.
  - Осмотрите устройство на предмет незакрепленных деталей и надежно затяните их.
- Всегда следите за тем, чтобы вентиляционные отверстия на устройстве не были засорены.

### Обслуживание и хранение

- Всегда носите защитные перчатки во время технического обслуживания, ухода и очистки.
- Отключайте устройство от источника питания (т.е. активируйте блокировку переключателя, извлеките съемные аккумуляторы или батареи) перед проведением любых работ по техническому обслуживанию, ремонту, очистке или ремонту. Убедитесь, что все движущиеся детали полностью остановились, и дайте устройству остыть.
- Обращайтесь с устройством аккуратно и содержите его в чистоте.
- Регулярно проверяйте устройство и выполняйте техническое обслуживание. Ремонт устройства разрешается производить только в сервисном центре производителя.
- Убедитесь, что все гайки, болты и винты надежно затянуты и что устройство находится в безопасном рабочем состоянии.
- В целях безопасности заменяйте изношенные или поврежденные детали. Используйте только запасные части и принадлежности, рекомендованные производителем.
- Дайте устройству остыть перед его длительным хранением.

- Храните устройство в недоступном для детей месте, если оно не используется.

### 4.2 Вибрационная нагрузка

**⚠ ПРЕДУПРЕЖДЕНИЕ! Опасность вибрации.** Фактическое значение вибрационной эмиссии при использовании устройства может отличаться от заявленного производителем значения. Наблюдайте следующие факторы воздействия до или во время использования:

- Используется ли устройство по назначению?
- Материал обработан правильно?
- Находится ли устройство в хорошем рабочем состоянии?
- Из-за неправильного использования и технического обслуживания шум и вибрация устройства могут повыситься. Это наносит вред здоровью человека. В таких случаях немедленно выключайте устройство и обратитесь за его ремонтом в авторизованный сервисный центр.
- Степень вибрационного напряжения зависит от выполняемой работы или использования устройства. Оцените и установите соответствующие перерывы в работе. В результате вибрационной нагрузки в течение всего рабочего времени будет значительно снижена.
- Длительная эксплуатация устройства подвергает оператора вибрации и может вызвать проблемы с кровообращением (симптом «белого пальца»). Чтобы уменьшить этот риск, носите перчатки и держите руки в тепле. В случае обнаружения симптома «белого пальца» немедленно обратитесь к врачу. Эти симптомы включают в себя: онемение, потерю чувствительности, покалывание, зуд, боль, слабость, изменение цвета или состояния кожи. Обычно эти симптомы влияют на пальцы, руки или пульс. При низких температурах риск возрастает.
- Делайте во время рабочего дня длительные перерывы, чтобы отдохнуть от шума и вибраций. Планируйте свою работу таким образом, чтобы разделить эксплуатацию устройств, которые создают сильные вибрации, на несколько дней.
- Если вы почувствуете дискомфорт или дисхромия кожи при использовании устройства в руках, немедленно прекратите работу. Установите достаточные перерывы.

вы в работе. Работа без достаточных перерывов может привести к местной вибрационной болезни.

- Минимизируйте риск воздействия вибрации. Выполняйте обслуживание прибора в соответствии с инструкциями в руководстве по эксплуатации.
- Если оборудование используется часто, обратитесь к дилеру, чтобы приобрести антивибрационные аксессуары (например, ручки).
- Избегайте работы с прибором при температуре ниже 10 °С. В плане работы определите, как можно ограничить вибрационную нагрузку.

#### 4.3 Акустическая нагрузка

- Некоторая акустическая нагрузка, вызванная этим устройством, неизбежна. Выполняйте шумные работы в установленные и определенные сроки.
- При необходимости следует учитывать указания относительно «тихих часов» и ограничивать продолжительность работы наиболее необходимым.
- Для обеспечения личной защиты и защиты лиц, находящихся поблизости, необходимо носить беруши.
- Национальные и (или) региональные правила могут ограничивать использование устройства в определенное время.

#### 4.4 Указания по технике безопасности для аккумулятора и зарядного устройства

Соблюдайте указания по технике безопасности, содержащиеся в отдельных руководствах по эксплуатации к аккумулятору и зарядному устройству.

См.

- руководство по эксплуатации 443130: аккумуляторы
- руководство по эксплуатации 443131: зарядные устройства

## 5 УСТАНОВКА

**⚠ ПРЕДУПРЕЖДЕНИЕ!** **Опасность из-за неполной установки!** Эксплуатация неполного устройства может привести к серьезным травмам.

- Используйте устройство только в полностью собранном состоянии!
- Вставляйте аккумулятор только в полностью собранное устройство!
- Перед включением проверьте наличие и исправность всех предохранительных и защитных устройств!

### 5.1 Сборка обдувочных труб (02)

1. Совместите верхнюю обдувочную трубу (02/1) с нижней обдувочной трубой (02/2) следующим образом:
  - Кулачок (02/3) верхней обдувочной трубы и продольный паз (02/4) нижней обдувочной трубы должны быть обращены друг к другу.
2. Сдвиньте (02/а) верхнюю и нижнюю обдувочные трубы вместе, пока кулачок не войдет в продольный паз.

### 5.2 Установка обдувочной трубы на садовую воздуходувку (03)

1. Совместите обдувочную трубу (03/1) с державкой (03/2) воздуходувки так, чтобы продольный паз (03/3) и кулачок (03/4) находились напротив друг друга.
2. Наденьте (03/а) обдувочную трубу на державку до упора.
3. Поверните обдувочную трубу на 90° (03/б) до фиксации кулачка.

## 6 ВВОД В ЭКСПЛУАТАЦИЮ

### 6.1 Зарядка аккумулятора

Обратите внимание на диапазон температур для зарядки, см. технические данные.

**ℹ ПРИМЕЧАНИЕ** Подробную информацию см. в отдельных инструкциях по эксплуатации аккумулятора и зарядного устройства:

- руководство по эксплуатации 443130: аккумуляторы
- руководство по эксплуатации 443131: зарядные устройства

## 6.2 Вставка и извлечение аккумулятора (04, 05)

**ВНИМАНИЕ!** Опасность повреждения аккумулятора. Если после использования устройства оставить аккумулятор внутри, это может привести к повреждению аккумулятора.

- Сразу после завершения работы следует извлечь аккумулятор из устройства и поместить на хранение в утепленное место.
- Вставлять аккумулятор в устройство следует непосредственно перед работой.

### Вставка аккумулятора

1. Вставьте (04/a) аккумулятор (04/1) в шину аккумулятора (04/2) сверху до щелчка.

### Извлечение аккумулятора

1. Нажмите и удерживайте кнопку фиксации (05/1) на аккумуляторе (05/2).
2. Извлеките аккумулятор (05/a).

## 7 УПРАВЛЕНИЕ

**⚠ ПРЕДУПРЕЖДЕНИЕ!** Опасность повреждения в результате ослабления деталей устройства. Во время эксплуатации ослабленные детали устройства могут привести к серьезным травмам.

- Перед переключением устройства убедитесь, что все детали устройства прочно закреплены.

### 7.1 Включение и выключение устройства (06, 07)

**⚠ ОСТОРОЖНО!** Опасность получения травм и материального ущерба. Воздушная струя и взорванный материал может привести к травмам людей или животных и загрязнению.

- Убедитесь в том, что люди или животные не пострадали от воздушной струи и взорванного материала и что не был нанесен значительный материальный ущерб.
- Следите за направлением ветра.

**ℹ ПРИМЕЧАНИЕ** Никогда не работайте против ветра, чтобы не запачкать людей, которые стоят позади вас.

### Включение устройства

1. Займите устойчивое положение.
2. Нажмите на выключатель ВКЛ/ВЫКЛ (07/1).

### Увеличение скорости обдува

1. Нажмите кнопку «Турбо» (06/1) и удерживайте ее нажатой. Устройство начинает дуть сильнее.
2. Отпустите кнопку «Турбо». Устройство работает в нормальном режиме.

### Выключение устройства

1. Отпустите кнопку ВКЛ/ВЫКЛ. Устройство выключится.

### 7.2 Проверка состояния заряда аккумулятора

Индикатор уровня заряда (01/7) расположен на панели управления.

Он состоит из трех сегментов. Сегменты загораются или мигают в зависимости от уровня заряда.

Сегмент	Уровень заряда
Загораются 3 сегмента:	аккумулятор полностью заряжен.
Загораются 2 сегмента:	аккумулятор заряжен на 2/3.
Загорается 1 сегмент:	аккумулятор заряжен на 1/3.
Мигает 1 сегмент:	аккумулятор почти разряжен. Устройство вскоре выключится.

## 8 РАБОЧЕЕ ПОВЕДЕНИЕ И СПОСОБ РАБОТЫ

- Слегка наклоните устройство вперед и медленно двигайтесь вперед.
- Для уборки листьев поворачивайте устройство направо и налево.
- Не перегружайте устройство во время работы.
- После использования выньте аккумулятор и проверьте, не повреждено ли устройство.

## 9 ТЕХОБСЛУЖИВАНИЕ И УХОД

- Не подвергайте устройство воздействию влаги. Не очищайте устройство струей воды.
- После каждого использования вынимайте аккумулятор и проверьте устройство на наличие повреждений.

- Регулярно проверяйте исправность устройства.
- Проверьте электрические контакты устройства на наличие коррозии и при необходимости очистите с помощью кисти из тонкой проволоки, а затем спрысните жидкостью для обработки электрических контактных соединений.

## 10 УСТРАНЕНИЕ НЕИСПРАВНОСТЕЙ

**⚠ ОСТОРОЖНО!** Опасность травмирования. Движущиеся части и детали с острыми краями могут привести к травмам.

- Всегда носите защитные перчатки во время технического обслуживания, ухода и очистки!

**ℹ ПРИМЕЧАНИЕ** В случае возникновения неисправностей, которые не указаны в данной таблице или с которыми вы не можете справиться самостоятельно, обращайтесь в нашу сервисную службу.

Неисправность	Причина	Способы устранения
<b>Устройство не подает воздух.</b>	Насадка засорена.	Очистите насадку.
	Решетка воздухозаборника засорена.	Очистите решетку воздухозаборника.
<b>Двигатель не работает.</b>	Аккумулятор разряжен.	Зарядите аккумулятор.
	Аккумулятор не установлен или установлен неправильно.	Вставьте аккумулятор правильно.
	Аккумулятор слишком холоден или слишком горяч.	Немного нагрейте или охладите аккумулятор.
	Включатель/выключатель не установлен в положение «Выкл.», а аккумулятор извлечен.	Установите включатель/выключатель в положение «Выкл.» и подождите 3 секунды. После этого устройство включится.
<b>Двигатель работает с перебоями.</b>	Регулятор скорости воздуха неисправен.	Обратитесь в сервисный центр изготовителя.
<b>Двигатель выключается.</b>	Сработал выключатель защиты двигателя.	Подождите, пока выключатель для защиты мотора снова не включит устройство.
	Вентиляционные отверстия загрязнены.	Очистите устройство.
<b>Срок эксплуатации аккумулятора значительно снизился.</b>	Аккумулятор разряжен, поскольку не использовался длительное время.	Зарядите аккумулятор.
	Срок службы аккумулятора истек.	Замените аккумулятор. Используйте только оригинальные аксессуары от производителя.
<b>Аккумулятор не заряжается.</b>	Загрязнены контакты.	Обратитесь в сервисный центр изготовителя.

Неисправность	Причина	Способы устранения
	Неисправность аккумулятора или зарядного устройства.	Заказать запасные части. Обратиться в сервисный центр изготовителя.
	Перегрев аккумулятора.	Дайте аккумулятору остыть.

## 11 ТРАНСПОРТИРОВКА

Перед транспортировкой выполните следующие действия:

1. Выключите устройство.
2. Выньте аккумулятор из устройства.
3. Правильно упакуйте аккумулятор (см. ниже).

### Аккумулятор B125 Li ( № заказа: 113896)

**ПРИМЕЧАНИЕ** Номинальная мощность аккумулятора составляет более 100 Втч! Поэтому соблюдайте следующие правила транспортировки!

Литий-ионный аккумулятор подлежит закону про перевозку опасных грузов, но может быть транспортирован в упрощенных условиях:

- Частные пользователи могут перевозить аккумуляторы автотранспортом без каких-либо дополнительных требований, при условии их перевозки в заводской упаковке и для личных целей.
- Коммерческие пользователи, которые выполняют перевозки в связи со своей основной деятельностью (например, поставки на строительные площадки или места погрузки и из них), могут также воспользоваться данным упрощением.

В обоих вышеуказанных случаях принудительные меры должны быть приняты, чтобы предотвратить утечку содержимого. В других случаях правила об опасных грузах должны строго соблюдаться! Несоблюдение грозит отправителю и, возможно, перевозчику суровым наказанием.

### Прочие указания о транспортировке и отправке

- Транспортировка и пересылка литий-ионных аккумуляторов разрешается только при условии отсутствия повреждений!
- Для транспортировки аккумуляторов разрешается использовать только оригинальные коробки или подходящую тару для опасных грузов (требование не распростра-

няется на аккумуляторы номинальной мощностью менее 100 Втч).

- Открытые контакты аккумуляторов подлежат заклеиванию во избежание короткого замыкания.
- Внутри упаковки аккумуляторы должны быть защищены от смещения, в противном случае возможно их повреждение.
- При транспортировке или пересылке проверяйте правильность маркировки и документации (курьерской или экспедиторской служб).
- Предварительно выясните, возможна ли перевозка выбранным поставщиком услуг и оформите заказ.

При подготовке к пересылке рекомендуем обратиться к специалисту по опасным грузам. Также примите во внимание возможные дополнительные национальные правила.

## 12 ХРАНЕНИЕ

### 12.1 Хранение устройства

После каждого использования тщательно очищайте устройство и при необходимости устанавливайте все защитные крышки. Храните устройство в сухом, запираемом месте, недоступном для детей.

При перерывах в работе более чем на 30 дней выполните следующее:

- Тщательно очистите устройство и храните в сухом помещении.

### 12.2 Хранение аккумулятора и зарядного устройства

**ПРИМЕЧАНИЕ** См. подробную информацию в отдельных инструкциях по эксплуатации аккумулятора и зарядного устройства.

### 13 УТИЛИЗАЦИЯ

#### Указания по закону об электрическом и электронном оборудовании



■ Электрическое и электронное оборудование не относится к бытовому мусору. Его необходимо собирать и утилизировать отдельно!

- Использованные батарейки или аккумуляторы следует вынимать из старого устройства перед сдачей! Их утилизация регулируется законом о батареях.
- Владельцы или пользователи электрического и электронного оборудования обязаны вернуть устройство после использования согласно закону.
- Конечный пользователь несет ответственность за удаление своих личных данных с использованного оборудования, которое подлежит утилизации!

Символ перечеркнутого мусорного контейнера означает, что электрическое и электронное оборудование нельзя утилизировать вместе с бытовыми отходами.

Электрическое и электронное оборудование можно бесплатно сдать в следующих местах:

- Государственная служба по утилизации или пункт сбора (например, муниципальные склады)
- Магазины электрооборудования (стационарные и интернет-магазины), при условии, что продавцы обязаны принимать оборудование или предлагать возврат на добровольной основе.

Эти заявления действительны только для устройств, установленных и проданных в странах Европейского Союза, в соответствии с Директивой ЕС 2012/19/ЕС. В странах за пределами Европейского Союза могут действовать другие правила, касающиеся утилизации электрических и электронных устройств.

#### Указания согласно закону о батареях



■ Использованные батарейки и аккумуляторы не относятся к бытовому мусору. Его необходимо собирать и утилизировать отдельно!

- Чтобы безопасно вынуть батарейки или аккумуляторы из электрического устройства, а также получить информацию о их типе или химической системе, см. допол-

нительную информацию в руководстве по эксплуатации или установке.

- Владельцы или пользователи батареек или аккумуляторов обязаны вернуть устройство после использования согласно закону. Возврат ограничивается допустимым количеством приобретенных или утилизированных товаров для домашнего хозяйства.

Использованные батареи могут содержать вредные вещества или тяжелые металлы, которые могут нанести вред окружающей среде и ущерб здоровью. Повторная переработка использованных батареек и использование ресурсов, содержащихся в них, способствует защите этих двух важных активов.

Символ перечеркнутого мусорного контейнера означает, что батарейки и аккумуляторы нельзя утилизировать вместе с бытовыми отходами.

Кроме того, под символом мусорного контейнера нанесены символы Hg, Cd или Pb. Это выглядит следующим образом:

- Hg: батарея содержит более 0,0005 % ртути
- Cd: батарея содержит более 0,002 % кадмия
- Pb: батарея содержит более 0,004 % свинца

Аккумуляторы и батарейки можно бесплатно сдать в следующих местах:

- Государственная служба по утилизации или пункт сбора (например, муниципальные склады)
- Магазины батареек и аккумуляторов
- Пункты приема общей системы возврата использованных батареек устройств
- Пункты приема изготовителя (если он не является членом объединенной системы возврата)

Эти заявления действительны только для аккумуляторов и батарей, которые продаются в странах Европейского Союза и соответствуют Директиве 2006/66/ЕС. В странах за пределами Европейского Союза могут действовать другие правила, касающиеся утилизации батарей и аккумуляторов.

## 14 СЕРВИСНОЕ ОБСЛУЖИВАНИЕ

Если у вас есть вопросы относительно гарантии, ремонта или запасных частей, обратитесь в ближайший сервисный центр AL-KO. Адрес можно найти в Интернете по следующему адресу:

тес в ближайший сервисный центр AL-KO. Адрес можно найти в Интернете по следующему адресу:

[www.al-ko.com/service-contacts](http://www.al-ko.com/service-contacts)

## 15 ГАРАНТИЯ

Мы устраняем возможные дефекты материалов или производства в течение срока давности, установленного законом в отношении рекламаций по качеству, путем ремонта или замены изделия. Срок давности определяется законодательством страны, в которой было приобретено устройство.

Наше гарантийное обязательство действительно только при: Гарантия аннулируется при:

- Соблюдайте данное руководство по эксплуатации
- надлежащем обращении;
- использовании оригинальных запасных частей.
- самостоятельных попытках ремонта;
- самостоятельных технических изменениях;
- использовании не по назначению.

Гарантия не распространяется на:

- повреждения лакокрасочного покрытия, вызванные нормальным износом;
- изнашивающиеся части, обозначенные в ведомости запасных частей рамкой xxxxxx (x).

Гарантийный срок начинается после покупки первым конечным пользователем. Определяющим фактором служит дата на документе, подтверждающем покупку. Обращайтесь с настоящим сертификатом и документом, подтверждающим покупку, к своему дилеру или в ближайший авторизованный сервисный центр. Настоящий сертификат не касается гарантируемых законом прав на претензии покупателя к продавцу.

**ПЕРЕКЛАД ОРИГІНАЛУ ПОСІБНИКА З ЕКСПЛУАТАЦІЇ****Зміст**

1 Особливі правила техніки безпеки .....	201	12 Зберігання .....	209
2 Інформація про посібник із експлуатації. 201		12.1 Зберігання пристрою .....	209
2.1 Символи на титульній сторінці .....	202	12.2 Зберігання акумулятора та зарядного пристрою .....	209
2.2 Умовні позначення та сигнальні слова .....	202	13 Утилізація .....	209
3 Опис пристрою .....	202	14 Сервісне обслуговування.....	210
3.1 Використання за призначенням .....	202	15 Гарантія.....	211
3.2 Можливе передбачене використання	202		
3.3 Залишкові небезпеки.....	202		
3.4 Запобіжні та захисні елементи .....	203		
3.5 Умовні позначення на приладі .....	203		
3.6 Візуальний огляд виробу (01).....	203		
3.7 Комплект поставки.....	203		
4 Правила техніки безпеки .....	203		
4.1 Вказівки з техніки безпеки для садової повітродувки.....	203		
4.2 Вібраційне навантаження .....	205		
4.3 Акустичне навантаження .....	206		
4.4 Правила техніки безпеки для акумулятора й зарядного пристрою .....	206		
5 Монтаж.....	206		
5.1 Збирання обдувних труб (02) .....	206		
5.2 Установка обдувної труби на садову повітродувку (03).....	206		
6 Введення в експлуатацію .....	206		
6.1 Зарядіть акумулятор .....	206		
6.2 Встановлення та виймання акумулятора (04, 05) .....	206		
7 Експлуатація.....	207		
7.1 Увімкнення та вимкнення пристрою (06, 07).....	207		
7.2 Перевірка рівня заряду акумулятора .....	207		
8 Робоча поведінка та спосіб роботи .....	207		
9 Технічне обслуговування та догляд .....	207		
10 Усунення несправностей .....	207		
11 Транспортування.....	208		

**1 ОСОБЛИВІ ПРАВИЛА ТЕХНІКИ БЕЗПЕКИ**

Цей пристрій не призначений для використання дітьми у віці до 8 років та особами з обмеженими фізичними відчуттями чи розумовими здібностями, а також без належного досвіду та знань, крім випадків, якщо вони знаходяться під наглядом особи, відповідальної за їхню безпеку, або пройшли інструктаж з експлуатації пристрою. Дітям заборонено очищати і виконувати обслуговування без нагляду.

Особи з дуже сильними і складними обмеженнями також повинні бути ознайомлені з описаними тут інструкціями.

**2 ІНФОРМАЦІЯ ПРО ПОСІБНИК ІЗ ЕКСПЛУАТАЦІЇ**

- Німецька версія містить оригінальний посібник із експлуатації. Всі інші мовні версії — це переклади оригінального посібника з експлуатації.
- Завжди тримайте цей посібник із експлуатації під рукою, щоб прочитати його, якщо вам знадобиться інформація про пристрій.
- Передавайте пристрій іншим особам тільки разом з цим посібником із експлуатації.
- Прочитайте та дотримуйтеся вказівок з техніки безпеки та попереджень, що містяться в цьому посібнику з експлуатації.

## 2.1 Символи на титульній сторінці

Умовне позначення	Значення
	Обов'язково прочитайте цей посібник із експлуатації перед введенням в експлуатацію. Це є необхідною умовою безпечної та безвідмовної роботи.
	Посібник з експлуатації
	Обережно поводьтеся з літій-іонними акумуляторами! Зокрема, дотримуйтеся інструкцій з транспортування, зберігання та утилізації в цьому посібнику з експлуатації!

## 2.2 Умовні позначення та сигнальні слова

**⚠ НЕБЕЗПЕКА!** Вказує на небезпечну ситуацію, яка, якщо її не уникнути, призводить до смерті або серйозних травм.

**⚠ ПОПЕРЕДЖЕННЯ!** Вказує на потенційно небезпечну ситуацію, яка, якщо її не уникнути, може призвести до смерті або серйозних травм.

**⚠ ОБЕРЕЖНО!** Вказує на потенційно небезпечну ситуацію, яка, якщо її не уникнути, може призвести до травми легкої та середньої тяжкості.

**УВАГА!** Вказує на ситуацію, яка, якщо її не уникнути, може призвести до майнового збитку.

**ℹ ПРИМІТКА** Спеціальні вказівки для кращого розуміння та полегшення роботи.

## 3 ОПИС ПРИСТРОЮ

У цьому посібнику з експлуатації описана ручна акумуляторна садова повітродувка.

Її дозволяється використовувати лише разом із літій-іонними акумуляторами та зарядними пристроями, вказаними в технічних характеристиках. Додаткові відомості про акумулятор і зарядний пристрій див. в окремих інструкціях:

- Посібник користувача 443130: акумулятор

- Посібник користувача 443131: зарядні пристрої

**УВАГА! Небезпека пошкодження пристрою та акумулятора.** Якщо пристрій працює з неправильними акумуляторами, то це може призвести до пошкодження пристрою та акумуляторів.

- Пристрій працює тільки з призначеними для цього акумуляторами.

### 3.1 Використання за призначенням

Акумуляторна садова повітродувка призначена для приватного використання. Вона підходить для:

- здування та загального здування листя, трави, бруду та сміття.

Пристрій слід використовувати лише в повній зібраною стані.

Цей пристрій призначено для приватного використання. Будь-яке інше використання або несанкціоновані зміни та доповнення конструкції вважаються використанням не за призначенням і призводять до анулювання гарантії, а також втрати відповідності та відмови від будь-якої відповідальності виробника за шкоду, завдану користувачеві або третій стороні.

### 3.2 Можливе передбачене використання

Пристрій не призначений для комерційного використання в громадських парках, на спортивних майданчиках, у сільському та лісовому господарствах.

### 3.3 Залишкові небезпеки

Навіть якщо пристрій використовується належним чином, завжди існує певний залишковий ризик, який не можна виключити. Можливі наведені нижче потенційні небезпеки на основі типу та конструкції пристрою залежно від використання:

- Відкидання зрізаного матеріалу, землі та дрібних каменів.
- Вдихання часток зрізаного матеріалу за відсутності респиратора.
- Пошкодження слуху за відсутності навушників.

### 3.4 Запобіжні та захисні елементи

**⚠ ПОПЕРЕДЖЕННЯ! Небезпека травмування.** Несправність або відсутність запобіжних та захисних елементів можуть призвести до серйозних травм.

- Несправні запобіжні та захисні елементи слід відремонтувати.
- У жодному разі не виводьте з ладу запобіжні та захисні елементи.

### 3.5 Умовні позначення на приладі

Символ	Значення
	Будьте особливо обережні під час роботи!
	Перед введенням в експлуатацію прочитайте посібник з експлуатації!
	Користуватися засобами захисту органів зору та слуху!
	Небезпека: під час роботи від пристрою можуть відлітати сторонні предмети! Виведіть сторонніх осіб із небезпечної зони!
	Прочитайте посібник з експлуатації перед початком обслуговування.
	Оберегайте пристрій від дощу та вологості!
	Не торкайтеся вентилятора!
	Небезпека через компоненти, що обертаються

### 3.6 Візуальний огляд виробу (01)

Номер	компонента
1	Ручка
2	Вимикач УВІМ/ВИМК
3	Панель управління із:
4	■ індикатором рівня заряду
5	■ кнопкою «Турбо»
6	Верхня обдувна труба
7	Нижня обдувна труба
8	Посібник з експлуатації
9	Акумулятор*
10	Зарядний пристрій*

*Не входить у комплект поставки, але доступний за такими номерами замовлення: див. технічні дані.*

### 3.7 Комплект поставки

Комплект поставки включає в себе перелічені позиції. Перевірте наявність всіх позицій:

Номер	компонента
1	Акумуляторна садова повітродувка
2	Верхня обдувна труба
3	Нижня обдувна труба
4	Посібник з експлуатації

**ⓘ ПРИМІТКА** Акумуляторна батарея та зарядний пристрій не входять в комплект поставки, їх можна придбати за окремим замовленням.

## 4 ПРАВИЛА ТЕХНІКИ БЕЗПЕКИ

### 4.1 Вказівки з техніки безпеки для садової повітродувки

#### Оператори

- Уважно прочитайте ці інструкції з техніки безпеки. Ознайомтеся з елементами експлуатації та регулювання і цільовим призначенням пристрою.
- Дітям або особам, які не ознайомлені з цими інструкціями, заборонено використовувати прилад. Національні правила можуть обмежувати вік оператора.

- Користувач несе відповідальність за завдання шкоди людям чи їхній власності.
- Не використовуйте прилад, перебуваючи під впливом алкоголю, наркотичних речовин або медикаментів.

### Підготування

- Під час роботи завжди надягайте засоби захисту органів слуху та захисні окуляри.
- Завжди носіть міцне взуття та довгі штани під час експлуатації пристрою. Заборонено експлуатувати пристрій босоніж або в легких сандалях. Заборонено носити вільний одяг або одяг з висячими шнурками або краватками.
- Не носіть просторий одяг або прикраси, які можуть потрапити у впускний отвір. Тримайте довге волосся подалі від впускного отвору.
- Використовуйте пристрій тільки в рекомендованому положенні та тільки на твердій поверхні.
- Не використовуйте пристрій на мощених або покритих щебенем поверхнях, де відкинутий матеріал може викликати травми.
- Перед увімкненням пристрою завжди перевіряйте, чи всі гвинти, гайки, болти та інші кріплення надійно закріплені, а запобіжні пристрої та захисні решітки знаходяться на своїх місцях.
  - Пошкоджені захисні пристрої та кришки слід замінити, а відсутні пристрої та кришки — встановити правильно.
  - Зношені або пошкоджені наклейки необхідно замінити.
- У жодному разі не використовуйте пристрій, якщо в безпосередній близькості знаходяться люди, особливо діти або домашні тварини.
- Перед виконанням робіт на небезпечних об'єктах видаліть із робочої зони, наприклад, гілки, уламки скла та шматки металу, каміння.

### Робота

- Експлуатуйте пристрій тільки за денного світла або належного штучного освітлення. Не використовуйте пристрій за поганих погодних умов, особливо під час грози.
- Працюйте обережно та повільно. Не біжіть. Уникайте перешкод.

- Під час роботи на схилі:
  - Не працюйте на гладкому і слизькому схилі.
  - Займайте стійке положення.
  - Завжди прибирайте листя низько над землею.
  - Ніколи не працюйте вгору по схилу.
- Вимикайте пристрій:
  - під час транспортування.
  - під час переміщення до оброблюваної поверхні та від неї.
  - перед перетином гравійних доріжок.
- Не розміщуйте ввімкнений пристрій на гравії.
- У жодному разі не наводьте обдувну трубу на осіб або тварин, що знаходяться поряд.
- У жодному разі не подавайте повітря в напрямку осіб або тварин, що знаходяться поряд.
- Не використовуйте пристрій з пошкодженими запобіжними пристроями або захисними решітками або без прикріплених захисних пристроїв, наприклад, відбивного листа та (або) травозбірника.
- Увімкніть пристрій відповідно до інструкції по експлуатації і переконайтеся, що ваші ноги знаходяться досить далеко від впускного отвору.
- Тримайте руки або ноги якомога далі від деталей, що обертаються.
- Завжди від'єднуйте пристрій від джерела електроживлення (тобто виймайте все знімні акумулятори або батареї) і переконайтеся, що всі рухомі частини повністю зупинилися:
  - завжди, перш ніж залишити пристрій без нагляду;
  - перед усуненням засмічень або блокування пристрою;
  - до початку перевірки, очищення або експлуатації пристрою;
  - після контакту зі сторонніми предметами;
  - коли пристрій починає аномально вібрувати.
- Після контакту з небезпечними сторонніми предметами огляньте пристрій на предмет пошкоджень. Відремонтуйте пошкоджений пристрій перед його перезапуском і роботою з ним.

- Кожен раз, коли пристрій починає надмірно вібрувати, необхідна його негайна перевірка:
  - Огляньте на наявність пошкоджень.
  - У разі пошкодження необхідно відремонтувати деталі пристрою у сервісному центрі.
  - Перевірте, чи є на пристрої незакріплені деталі та надійно затягніть їх.
- Завжди стежте за тим, щоб вентиляційні отвори в ньому не були засмічені.

### Технічне обслуговування та зберігання

- Завжди носіть захисні рукавиці під час технічного обслуговування, догляду та очищення.
- Відключайте пристрій від джерела живлення, тобто активуйте блокування проти ввімкнення, виймайте знімні акумулятори або батареї, перед виконанням будь-яких робіт з технічного обслуговування, очищення або ремонту. Переконайтеся, що всі рухомі частини повністю зупинилися, і дайте пристрою охолонути.
- Поводьтеся з пристроєм акуратно та утримуйте його в чистоті.
- Регулярно перевіряйте пристрій і виконуйте технічне обслуговування. Ремонт пристрою дозволяється проводити тільки в сервісному центрі виробника.
- Переконайтеся, що всі гайки, болти та гвинти надійно затягнуті, а також пристрій знаходиться в безпечному робочому стані.
- З метою безпеки замінійте зношені чи пошкоджені частини. Використовуйте тільки запасні частини та приладдя, рекомендовані виробником.
- Дайте пристрою охолонути перед його тривалим зберіганням.
- Зберігайте пристрій в недоступному для дітей місці, якщо він не використовується.

### 4.2 Вібраційне навантаження

#### ПОПЕРЕДЖЕННЯ! Небезпека вібрації.

Фактичне значення вібраційної емісії під час використання пристрою може відрізнятись від заявленого виробником значення. Спостерігайте за наведеними нижче факторами впливу до або під час використання:

- Чи використовується пристрій за призначенням?
- Чи матеріал оброблено правильно?
- Чи пристрій перебуває в робочому стані?
- Через неправильну експлуатацію та технічне обслуговування шум і вібрація пристрою можуть підвищитися. Це завдає шкоди здоров'ю людини. У таких випадках негайно вимкніть пристрій і зверніться за його ремонтом в авторизований сервісний центр.
- Ступінь вібраційного навантаження залежить від виконуваної роботи або використання пристрою. Оцініть і встановіть відповідні перерви в роботі. В результаті вібраційне навантаження протягом всього робочого часу буде значно знижено.
- Тривала експлуатація пристрою наражає оператора на вібрації і може викликати проблеми з кровообігом (симптом «білого пальця»). Щоб зменшити цей ризик, носіть рукавички та тримайте руки в теплі. У разі виявлення симптому «білого пальця» негайно зверніться до лікаря. До цих симптомів належать: оніміння, втрата чутливості, поколювання, свербіж, біль, слабкість, зміна кольору або стану шкіри. Зазвичай ці симптоми впливають на пальці, руки або пульс. За низьких температур ризик зростає.
- Робіть під час робочого дня тривалі перерви, щоб відпочити від шуму і вібрації. Плануйте свою роботу так, щоб розділити експлуатацію пристроїв, які створюють сильні вібрації, на кілька днів.
- Якщо ви відчуваєте дискомфорт або дисхромії шкіри під час використання пристрою в руках, негайно припиніть роботу. Встановіть достатні перерви в роботі. Робота без достатніх перерв може призвести до місцевої вібраційної хвороби.
- Мінімізуйте ризик впливу вібрації. Виконуйте обслуговування пристрою відповідно до інструкцій в посібнику з експлуатації.

- Якщо обладнання використовується часто, зверніться до дилера, щоб придбати анти-вібраційні аксесуари (наприклад, ручки).
- Уникайте роботи з пристроєм за температури нижче 10 °С. У плані роботи визначте, як можна обмежити вібраційне навантаження.

#### 4.3 Акустичне навантаження

- Деякого акустичного навантаження, спричиненого цим пристроєм, не можна уникнути. Виконуйте шумні роботи у встановлені і визначені терміни.
- За потреби слід враховувати вказівки щодо «тихих годин» і обмежувати тривалість роботи найбільш необхідною.
- Для забезпечення особистого захисту та захисту осіб, які перебувають поблизу, необхідно носити навушники.
- Національні та (або) регіональні правила можуть обмежувати використання пристрою в певний час.

#### 4.4 Правила техніки безпеки для акумулятора й зарядного пристрою

Дотримуйтеся правил техніки безпеки в окремих посібниках із експлуатації під час використання акумулятора та зарядного пристрою.

Див.

- Посібник користувача 443130: акумулятори
- Посібник користувача 443131: зарядні пристрої

## 5 МОНТАЖ

**⚠ ПОПЕРЕДЖЕННЯ!** **Небезпека через неповний монтаж!** Використання пристрою, змонтованого не в повному обсязі, може призвести до серйозних травм.

- Пристрій слід використовувати тільки за умови завершення монтажу в повному обсязі!
- Акумулятор слід вставляти в пристрій тільки за умови завершення монтажу в повному обсязі!
- Перед увімкненням перевірити наявність та функціональність всіх запобіжних й захисних пристроїв!

### 5.1 Збирання обдувних труб (02)

1. З'єднайте верхню обдувну трубу (02/1) з нижньої обдувною трубою (02/2) наступним чином:
  - Кулачок (02/3) верхньої обдувної труби та поздовжній паз (02/4) нижньої обдувної труби необхідно спрямувати один до одного.
2. Посуньте (02/а) верхню та нижню обдувні труби разом, поки кулачок не ввійде в поздовжній паз.

### 5.2 Установка обдувної труби на садову повітродувку (03)

1. Сумістіть обдувну трубу (03/1) з державкою (03/2) повітродувки так, щоб поздовжній паз (03/3) і кулачок (03/4) знаходилися навпроти один одного.
2. Одягніть (03/а) обдувну трубу на державку до упору.
3. Поверніть (03/б) обдувну трубу на 90° до фіксації кулачка.

## 6 ВВЕДЕННЯ В ЕКСПЛУАТАЦІЮ

### 6.1 Зарядіть акумулятор

Зверніть увагу на діапазон температур для зарядки, див. технічні дані.

**І ПРИМІТКА** Більш докладну інформацію див. в окремих інструкціях по експлуатації акумулятора та зарядного пристрою:

- Посібник користувача 443130: акумулятори
- Посібник користувача 443131: зарядні пристрої

### 6.2 Встановлення та виймання акумулятора (04, 05)

**УВАГА!** **Небезпека пошкодження акумулятора.** Якщо після використання акумулятор залишити в пристрої, це може призвести до пошкодження акумулятора.

- Одразу після використання акумулятор слід вийняти з пристрою та зберігати в захищеному від впливу низьких температур місці.
- Акумулятор слід вставляти в пристрій безпосередньо перед використанням.

### Встановлення акумулятора

1. Вставте (04/а) акумулятор (04/1) в шину акумулятора (04/2) зверху до клацання.

## Виймання акумулятора

1. Натисніть та утримуйте кнопку розблокування (05/1) на акумуляторі (05/2).
2. Вийміть акумулятор (05/a).

## 7 ЕКСПЛУАТАЦІЯ

**⚠ ПОПЕРЕДЖЕННЯ! Небезпека пошкодження в результаті ослаблення деталей пристрою.** Під час експлуатації ослаблені деталі пристрою можуть привести до серйозних травм.

- Перед перемиканням пристрою переконайтеся, що всі деталі пристрою міцно закріплені.

### 7.1 Увімкнення та вимкнення пристрою (06, 07)

**⚠ ОБЕРЕЖНО! Небезпека отримання травм та матеріальних збитків.** Повітряний струмінь і підірваний матеріал можуть призвести до травм людей або тварин і забруднення.

- Переконайтеся в тому, що люди або тварини не постраждали від повітряного струменя і підірваного матеріалу і що не було завдано значних матеріальних збитків.
- Дотримуйтеся напрямку вітру.

**ℹ ПРИМІТКА** У жодному разі працюйте проти напрямку вітру, щоб не забруднити людей, які стоять позаду вас.

### Увімкнення пристрою

1. Займіть стійке положення.
2. Натисніть на вимикач УВІМК/ВИМК (07/1).

### Збільшення швидкості обдування

1. Натисніть кнопку «Турбо» (06/1) та утримуйте її натиснутою. Пристрій починає дувати сильніше.
2. Відпустіть кнопку «Турбо». Пристрій працює в нормальному режимі.

### Вимкнення пристрою

1. Відпустіть вимикач УВІМК/ВИМК. Пристрій вимкнеться.

### 7.2 Перевірка рівня заряду акумулятора

Індикатор рівня заряду (01/7) розташований на верхній ручці.

Він складається з трьох сегментів. Сегменти загоряються або блимають у залежності від рівня заряду.

Сегмент	Рівень заряду акумулятора
Загоряються 3 сегменти:	акумулятор повністю заряджений.
Загоряються 2 сегменти:	акумулятор заряджений на 2/3.
Загоряється 1 сегмент:	акумулятор заряджений на 1/3.
Блимає 1 сегмент:	низький рівень заряду батареї. Пристрій незабаром вимкнеться.

## 8 РОБОЧА ПОВЕДІНКА ТА СПОСІБ РОБОТИ

- Злегка нахиливши прилад уперед, повільно починайте рухатися.
- Для прибирання листя повертайте прилад праворуч і ліворуч.
- Не перевантажуйте пристрій під час роботи.
- Після використання вийміть акумулятор і перевірте пристрій на наявність пошкоджень.

## 9 ТЕХНІЧНЕ ОБСЛУГОВУВАННЯ ТА ДОГЛЯД

- Не наражайте пристрій на вплив вологи. Чи не очищайте пристрій струменем води.
- Після кожного використання виймайте акумулятор і перевіряйте пристрій на наявність пошкоджень.
- Регулярно перевіряйте технічний стан приладу.
- Перевірте електричні контакти пристрою на наявність корозії і за потреби очистіть за допомогою пензля з тонкого дроту, а потім обприскайте рідиною для обробки електричних контактних з'єднань.

## 10 УСУНЕННЯ НЕСПРАВНОСТЕЙ

**⚠ ОБЕРЕЖНО! Небезпека травмування.** Рухомі деталі та деталі з гострими краями можуть призвести до травм.

- Завжди носіть захисні рукавиці під час технічного і сервісного обслуговування та очищення!

**ПРИМІТКА** У разі виникнення пошкоджень, які не зазначені в цій таблиці, або пошкоджень, з якими користувач не може впоратися сам, слід звернутися до нашої служби підтримки.

Несправність	Причина	Усунення
<b>Пристрій не подає повітря.</b>	Насадка засмічена.	Очистіть насадку.
	Решітка повітрязабірника засмічена.	Очистіть решітку повітрязабірника.
<b>Двигун не працює.</b>	Акумулятор розряджений.	Зарядіть акумулятор.
	Акумулятор не встановлений або встановлений неправильно.	Правильно встановіть акумулятор.
	Акумулятор надто холодний або гарячий.	Трохи нагрійте або охолодіть акумулятор.
	Вмикач/вимикач не встановлено в положення «Вимкн.» , а акумулятор демонтовано.	Встановіть вмикач/вимикач у положення «Вимк.» і зачекайте 3 секунди. Після цього прилад увімкнеться.
<b>Двигун працює з перебоями.</b>	Регулятор швидкості потоку повітря несправний.	Зверніться в сервісний центр виробника.
<b>Двигун вимикається.</b>	Спрацював запобіжний автомат.	Зачекайте, доки запобіжний автомат знову увімкне прилад.
	Вентиляційні отвори забруднені.	Очистіть пристрій.
<b>Тривалість роботи від акумулятора суттєво знизилася.</b>	Акумулятор розряджений, оскільки ним не користувалися довгий час.	Зарядіть акумулятор.
	Термін служби акумулятора завершився.	Замініть акумулятор. Використовуйте лише оригінальні запчастини від виробника.
<b>Акумулятор не заряджається.</b>	Контакти акумулятора забруднені.	Зверніться в сервісний центр виробника.
	Несправність акумулятора або зарядного пристрою.	Замовити запасні частини. Зверніться в сервісний центр виробника.
	Акумулятор занадто гарячий.	Дочекайтеся охолодження акумулятора.

## 11 ТРАНСПОРТУВАННЯ

Перед транспортуванням виконайте наведені нижче заходи:

1. Вимкніть пристрій.
2. Вийміть акумулятор з пристрою.

3. Правильно упакуйте акумулятор (див. нижче).

**Акумулятор B125 Li (Арт. №: 113896)**

**ПРИМІТКА** Номінальна потужність акумулятора складає більше 100 Вт·год! Тому слід дотримуватись наступних правил транспортування!

Літій-іонний акумулятор підлягає закону про перевезення небезпечних вантажів, але його можна транспортувати за спрощених умов:

- з метою приватного використання користувачі можуть транспортувати акумулятор дорожнім транспортом без будь-яких додаткових заходів безпеки, але в упаковці для роздрібного продажу;
- Комерційні користувачі, які виконують перевезення в зв'язку зі своєю основною діяльністю (наприклад, поставки на будівельні майданчики або місця навантаження та з них), можуть також скористатися цим спрощенням.

В обох вищезгаданих випадках слід вжити примусових заходів, щоб запобігти витoku вмісту. В інших випадках слід суворо дотримуватися правил про небезпечні вантажі! Недотримання загрожує відправнику і, можливо, перевізнику суворим покаранням.

**Інші вказівки щодо транспортування та надсилання**

- Транспортувати та надсилати літій-іонні акумулятори дозволяється тільки у неушкодженому стані!
- Для транспортування акумулятора використовувати виключно оригінальну упаковку або відповідну упаковку для небезпечного вантажу (не стосується акумуляторів з номінальною потужністю менше 100 Вт·год).
- Необхідно заклеїти відкриті контакти акумулятора, щоб уникнути короткого замикання.
- Необхідно захистити акумулятор від ковзання всередині упаковки, щоб уникнути пошкоджень.
- В разі транспортування або надсилання необхідно перевірити правильність маркування та документації відвантаження (наприклад, кур'єрською або експедиторською службою).
- Необхідно заздалегідь дізнатися, чи можливе транспортування з обраним постачальником послуг, і повідомити про надсилання.

Рекомендуємо звернутися до фахівця з небезпечних вантажів для підготування пристрою до надсилання. Слід дотримуватися будь-яких діючих національних приписів.

**12 ЗБЕРІГАННЯ****12.1 Зберігання пристрою**

Після кожного використання ретельно очищайте пристрій і за потреби встановлюйте всі захисні кришки. Зберігайте пристрій у сухому місці, що закривається, недоступному для дітей.

У разі перерв у роботі більше ніж на 30 днів, виконайте такі дії:

- Ретельно очистіть пристрій і зберігайте його в сухому приміщенні.

**12.2 Зберігання акумулятора та зарядного пристрою**

**ПРИМІТКА** Див. детальну інформацію в окремих посібниках для акумулятора і зарядного пристрою.

**13 УТИЛІЗАЦІЯ****Вказівки щодо електричного і електронного обладнання (ElektroG)**

- Електронні та електричні пристрої не належать до звичайних побутових відходів. Їх слід збирати та викидати окремо.
  - Використані батарейки або акумулятори, які вже не використовуються в старому пристрої, слід бути видалені перед викиданням! Їхня утилізація регулюється законом про акумулятори.
  - Власники або користувачі електричного та електронного обладнання зобов'язуються повертати його відповідно до законодавства після використання.
  - Кінцевий користувач несе відповідальність за стирання своїх персональних даних зі старого обладнання перед утилізацією!
- Символ з перекресленого смітника означає, що електричні та електронні пристрої заборонено утилізувати разом з іншими побутовими відходами.
- Електричні та електронні пристрої можна безкоштовно в таких місцях:
- Державна служба з видалення або збору (наприклад, муніципальні склади)

- Магазины електрообладнання (стаціонарні та інтернет-магазини) за умови, що продавці зобов'язані приймати їх чи пропонувати їх на добровільній основі.

Ці заяви застосовуються тільки для пристроїв, встановлених і проданих у країнах Європейського Союзу, відповідно до Директиви ЄС 2012/19/ЄС. У країнах за межами Європейського Союзу можуть діяти інші правила щодо утилізації електричних та електронних пристроїв.

### Примітки щодо закону про акумулятори (BattG)



- Старі батареї та акумулятори не належать до звичайних побутових відходів. Їх слід збирати та викидати окремо.
- Див. інформацію про безпечне видалення батарей або акумуляторів із електричного чи електронного пристрою, а також інформацію про тип використовуваної системи (наприклад, хімічний тип), у посібнику з експлуатації або встановлення.
- Власники або користувачі батарей або акумуляторів зобов'язуються повертати його відповідно до законодавства після використання. Повернення обмежується поставкою невеликих кількостей.

Старі батареї можуть містити шкідливі речовини або важкі метали, які можуть завдати шкоди довкіллю і здоров'ю. Утилізація відпрацьованих батарей і використання ресурсів, що

містяться в них, сприяє захисту цих двох важливих активів.

Символ з перекресленого смітника означає, що батареї та акумулятори заборонено утилізувати разом з іншими побутовими відходами.

Крім того, під смітником є символи Hg, Cd або Pb, що виглядають таким чином:

- Hg: батарея містить понад 0,0005 % ртуті
- Cd: батарея містить понад 0,002 % кадмію
- Pb: батарея містить понад 0,004 % свинцю

Акумулятори та батареї можна безкоштовно в таких місцях:

- Державна служба з видалення або збору (наприклад, муніципальні склади)
- Магазины батарей і акумуляторів
- пункт збору загальної системи повернення відпрацьованих акумуляторів
- пункт збору виробника (якщо він не є членом загальної системи повернення)

Ці заяви застосовуються тільки для акумуляторів і батарей, встановлених і проданих у країнах Європейського Союзу, відповідно до Директиви ЄС 2006/66/ЄС. У країнах за межами Європейського Союзу можуть діяти інші правила щодо утилізації акумуляторів і батарей.

## 14 СЕРВІСНЕ ОБСЛУГОВУВАННЯ

Якщо у вас є питання щодо гарантії, ремонту або запасних частин, зверніться в найближчий сервісний центр AL-KO. Адресу можна знайти в Інтернеті за посиланням:

[www.al-ko.com/service-contacts](http://www.al-ko.com/service-contacts)

## 15 ГАРАНТІЯ

До закінчення строку давності рекламаций, встановленого за законом, виробник усуває можливі дефекти матеріалу чи виробничий брак шляхом ремонту або заміни (на свій вибір). Строк давності визначається законодавством країни, у якій прилад було куплено.

Гарантія зберігається лише за таких умов:

- Дотримуйтеся цього посібника з експлуатації
- Використання приладу за призначенням
- Використання оригінальних запчастин

Гарантія анулюється за таких умов:

- Самовільний ремонт
- Самовільна зміна технічних характеристик
- Використання не за призначенням

Гарантія не поширюється на:

- Пошкодження лакофарбового покриття, спричинене звичайним зношуванням
- частини, що зношуються, позначені у відомості запасних частин рамкою: xxxxxx (x)

Відлік гарантійного терміну розпочинається з дати придбання виробу першим кінцевим споживачем. Дата придбання вказана в чеку. У разі виникнення гарантійного випадку зверніться з цією заявою та оригіналом квитанції, що підтверджує покупку, до свого дилера або в найближчу авторизовану сервісну службу. Це гарантійне зобов'язання не змінює встановлені законом претензії покупця до продавця.

