

amazon basics

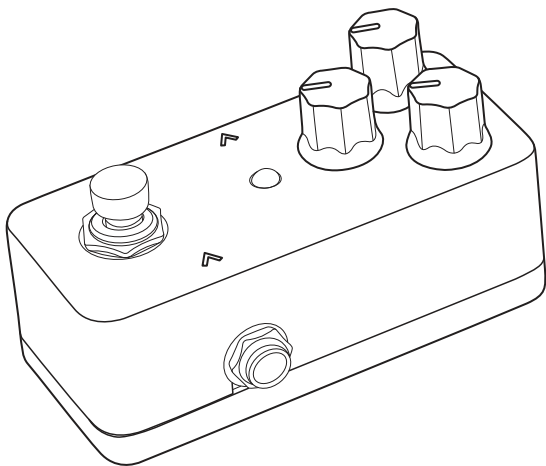

Compressor Guitar Pedal - Fully Analog Circuit

Pédale Compresseur pour Guitare - Circuit Totalement Analogique

Pedal Compresor para Guitarra - Circuito Totalmente Análogo

B07ZV8BS3

English	3
Français	7
Español	11

IMPORTANT SAFETY INSTRUCTIONS



Read these instructions carefully and retain them for future use. If this product is passed to a third party, then these instructions must be included.

⚠ WARNING When using electrical products, basic precautions should always be followed, including the following:

- Read **all** the instructions before using the product.
- Do not use this product near water — for example, near a bathtub, washbowl, kitchen sink, in a wet basement, or near a swimming pool, or the like.
-  This product, either alone or in combination with an amplifier and headphones or speakers, may be capable of producing sound levels that could cause permanent hearing loss. Do not operate for a long period of time at a high volume level or at a level that is uncomfortable. If you experience any hearing loss or ringing in the ears, you should consult an audiologist.
- Do not use near any heat sources such as radiators, heat registers, stoves, or other products (including amplifiers) that produce heat.
- The product should be connected to a power supply (not provided) only of the type described in the operating instructions and as marked on the product (output voltage of 9 V \equiv 300 mA).
- Care should be taken so that objects do not fall and liquids are not spilled into the enclosure through openings.
- Radios and TVs placed nearby may experience reception interference. Operate this product at a suitable distance from radios and TVs.
- Only use attachments/accessories specified by the manufacturer.
- Refer **all** servicing to qualified service personnel. Servicing is required when the product has been damaged in any way, liquid has been spilled or objects have fallen into the product, the product has been exposed to rain or moisture, does not operate normally or has been dropped.

SAVE THESE INSTRUCTIONS

Intended Use

- This product is intended for modifying sound and volume of a guitar, electric or bass.
- This product is intended for private use only. It is not intended for commercial use.
- This product is intended to be used in dry indoor areas only.
- No liability will be accepted for damages resulting from improper use or non-compliance with these instructions.

Product Description

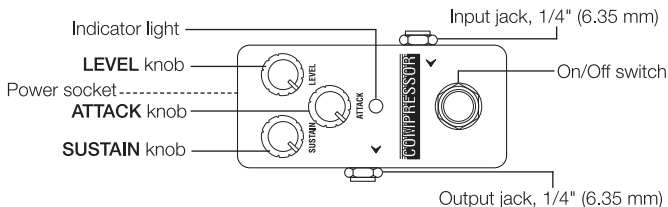

Before First Use

- Check the product for transport damages.
- Remove all the packing materials.
- Check that the power supply voltage and current rating corresponds with the power adapter's (not provided).

⚠ DANGER Risk of suffocation! Keep any packaging materials away from children – these materials are a potential source of danger, e.g. suffocation.

Connecting to power supply

Adapter 9 V  (not provided):

1. Connect the adapter to the power socket.
2. Connect the adapter to a suitable outlet.

Switching on/off

1. Connect the product to instrument and amplifier before switching it on.
2. Set the volume controls of the connected instrument/amplifier to the desired level.
3. Press the On/Off switch to switch the product on/off.
4. The indicator light switches on/off accordingly.
5. Set the knobs to the desired levels.

Adjusting sound

Knob	Adjustment by turning
SUSTAIN knob	Sets compression ratio to suppress loud notes.
ATTACK knob	Sets attack time of the compression effect.
LEVEL knob	Sets volume of the signal.

Cleaning and Storage

⚠ WARNING Risk of electric shock! To prevent electric shock, unplug the product before cleaning.

⚠ WARNING Risk of electric shock! During cleaning do not immerse the product in water or other liquids. Never hold the product under running water.

Cleaning

- To clean the product, wipe with a soft, dry cloth.
- Never use corrosive detergents, wire brushes, abrasive scourers, metal or sharp utensils to clean the product.

Storage

Store the product in its original packaging in a dry area. Keep away from children and pets.

Specifications

Power supply:	9 V  300 mA (power adapter, not provided)
Protection class:	Class III
Bypass:	True

Feedback and Help

We would love to hear your feedback. To ensure we are providing the best customer experience possible, please consider writing a customer review.

Scan QR Code below with your phone camera or QR reader:



If you need help with your Amazon Basics product, please use the website or number below.



amazon.com/gp/help/customer/contact-us



+1 877-485-0385

CONSIGNES DE SÉCURITÉ IMPORTANTES



Veuillez lire attentivement les présentes instructions et les conserver afin de pouvoir vous y référer ultérieurement. En cas de cession de ce produit à un tiers, les présentes instructions doivent également lui être remises.

⚠ AVERTISSEMENT L'utilisation des appareils électriques exige le respect de certaines mesures de sécurité élémentaires, notamment les suivantes :

- Veuillez lire l'intégralité des consignes avant d'utiliser ce produit.
- Ne pas utiliser ce produit à proximité de l'eau - par exemple, à proximité d'une baignoire, d'un lavabo, d'un évier de cuisine, dans un sous-sol humide, ou à proximité d'une piscine ou toute installation similaire.
-  Ce produit, utilisé seul ou en combinaison avec un amplificateur et un casque ou des haut-parleurs, est susceptible de produire des niveaux sonores qui risquent d'entraîner une perte auditive permanente. Ne pas utiliser ce produit pendant une longue période à un niveau de volume élevé ou à un niveau inconfortable. Si vous ressentez toute perte auditive ou des bourdonnements d'oreilles, vous devez consulter un audiologiste.
- Ne pas utiliser le produit à proximité de sources de chaleur telles que radiateurs, registres de chaleur, poêles ou tous autres appareils (y compris des amplificateurs) qui génèrent de la chaleur.
- Le produit doit être branché à une source d'alimentation (non fournie) exclusivement du type décrit dans le mode d'emploi et ainsi qu'indiqué sur le produit (tension de sortie : 9 V --- 300 mA).
- Il convient de prendre des précautions afin de prévenir toute chute d'objets et tout renversement de liquides dans le boîtier par les ouvertures.
- Les radios et téléviseurs placés à proximité risquent de subir des interférences de réception. Faites fonctionner ce produit à une distance appropriée des radios et des téléviseurs.
- N'utilisez que des accessoires recommandés par le fabricant.
- Confiez toute réparation à du personnel de service qualifié. L'entretien ou la réparation est nécessaire lorsque l'appareil a été endommagé de quelque manière que ce soit, par exemple si du liquide a été renversé ou si des objets sont tombés dans l'appareil, si l'appareil a été exposé à la pluie ou à l'humidité, s'il ne fonctionne pas normalement ou s'il est tombé.

CONSERVEZ LES PRÉSENTES INSTRUCTIONS

Utilisation Prévue

- Ce produit est conçu pour modifier le son et le volume d'une guitare électrique ou basse.
- Ce produit est conçu pour un usage domestique exclusivement. L'appareil n'est pas conçu pour être utilisé à des fins commerciales.
- Cet appareil est conçu pour être utilisé uniquement dans des endroits secs à l'intérieur.
- Nous déclinons toute responsabilité en cas de dommages résultant d'une utilisation incorrecte de cet appareil ou du non-respect des présentes instructions.

Description du Produit

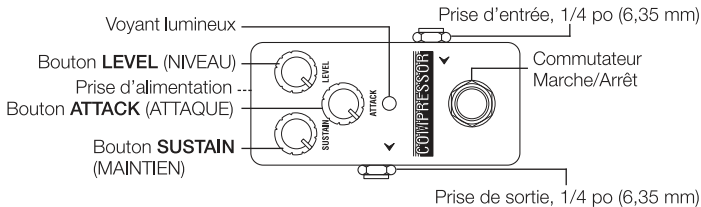

Avant la Première Utilisation

- Vérifiez l'état du produit afin de détecter des dommages éventuels dus au transport.
- Retirez-en tous les matériaux d'emballage.
- Assurez-vous que la tension d'alimentation et le courant nominal correspondent à ceux de l'adaptateur secteur (non fourni).

⚠ DANGER **Risque d'étouffement!** Conservez tous les matériaux d'emballage hors de la portée des enfants : ces matériaux constituent une source de danger potentiel, p. ex. étouffement.

Branchement du produit à la source d'alimentation

Adaptateur 9 V  (non fourni) :

1. Branchez l'adaptateur à la prise de courant.
2. Branchez l'adaptateur à une prise appropriée.

Mise sous/hors tension

1. Raccordez le produit à l'instrument et à l'amplificateur avant de le mettre sous tension.
2. Réglez les commandes de volume de l'instrument/amplificateur raccordé au niveau souhaité.
3. Appuyez sur le commutateur Marche/Arrêt pour mettre sous/hors tension le produit.
4. Le voyant lumineux s'allume/s'éteint en conséquence.
5. Réglez les boutons aux niveaux souhaités.

Réglage du Son

Bouton	Procéder au réglage en tournant le bouton
Bouton SUSTAIN	Permet de définir le ratio de compression afin de supprimer toutes notes fortes.
Bouton ATTACK	Permet de définir le temps d'attaque de l'effet de compression.
Bouton LEVEL	Permet de régler le volume du signal.

Nettoyage et Rangement

⚠ AVERTISSEMENT Risques d'électrocution! Pour prévenir tous risques d'électrocution, débranchez le produit avant de procéder à son nettoyage.

⚠ AVERTISSEMENT Risques d'électrocution! Pendant le nettoyage, ne pas plonger le produit dans de l'eau ou dans tout autre liquide. Ne jamais tenir le produit sous l'eau courante.

Nettoyage

- Pour nettoyer le produit, essuyez-le à l'aide d'un chiffon doux et sec.
- Ne jamais utiliser de détergents corrosifs, de brosses métalliques, de tampons à récurer abrasifs, d'ustensiles métalliques ou coupants pour nettoyer le produit.

Rangement

Rangez le produit dans son emballage d'origine dans un endroit sec. Gardez le produit hors de portée des enfants et des animaux familiers.

Caractéristiques

Alimentation : 9 V  300 mA (adaptateur secteur, non fourni)

Classe de protection : Classe III

Contournement : Vrai

Vos Avis et Aide

Nous serions ravis de connaître votre avis. Afin de nous assurer de fournir la meilleure expérience client possible, veuillez considérer la rédaction d'un commentaire client.



amazon.com/review/review-your-purchases#

Si vous avez besoin d'assistance concernant votre produit Amazon Basics, veuillez consulter le site web suivant.



amazon.ca/gp/help/customer/contact-us

INSTRUCCIONES IMPORTANTES DE SEGURIDAD



Lea atentamente estas instrucciones y guárdelas para usarlas más adelante. En caso de entregar este producto a un tercero, también se deben incluir estas instrucciones.

⚠ ADVERTENCIA Cuando use productos eléctricos, siga siempre las precauciones básicas, incluidas las siguientes:

- Lea todas las instrucciones antes de usar el producto.
- No use este producto cerca del agua, por ejemplo, cerca de una tina, lavamanos, fregadero de cocina, en un sótano húmedo, cerca de una piscina, etc.
-  Este producto, ya sea solo o en combinación con un amplificador, audífonos o altavoces, puede ser capaz de producir niveles de ruido capaces de provocar pérdida permanente de la capacidad auditiva. No lo use por un periodo de tiempo extenso a un volumen elevado o a un volumen que le resulte incómodo. Si experimenta pérdida auditiva, o si escucha tintineos en sus oídos, consulte a un audiólogo.
- No usar cerca de fuentes de calor como radiadores, calefactores, estufas u otros productos (incluyendo amplificadores) que produzcan calor.
- El producto se debe conectar a una fuente de alimentación únicamente del tipo descrito en las instrucciones operativas (no incluida), o según lo que se indique en el producto (voltaje de salida de 9 V \equiv 300 mA).
- Se debe tener cuidado para que no caigan objetos ni líquidos sobre la carcasa a través de las aberturas.
- Los radios y televisores colocados cerca podrían experimentar interferencia en la recepción de ondas. Use este producto a una distancia adecuada de radios y televisores.
- Utilice únicamente accesorios especificados por el fabricante.
- Refiera toda la reparación y mantenimiento a personal de servicio calificado. El producto se debe reparar en caso de haber recibido daños, de que se haya derramado líquido u objetos hayan caído sobre él, en caso de haber estado expuesto a la lluvia o humedad y en caso de que no funcione con normalidad o se haya caído.

GUARDE ESTAS INSTRUCCIONES

Uso Previsto

- Este producto está hecho para modificar el sonido y el volumen de una guitarra o bajo eléctricos.
- Este producto está hecho solo para uso privado. No está hecho para uso comercial.
- Este producto está hecho para usarse únicamente en áreas interiores secas.
- No se aceptará responsabilidad alguna por daños provocados por un uso inadecuado o por no cumplir con estas instrucciones.

Descripción Del Producto

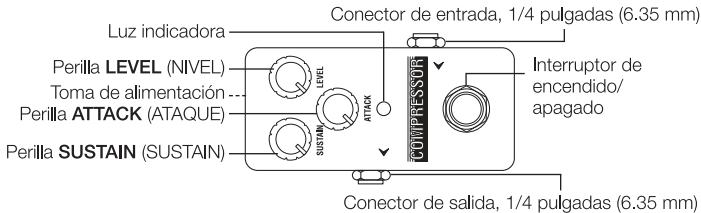

Antes de Usar Por Primera Vez

- Revise que el producto no haya sufrido daños durante su transporte.
- Saque todos los materiales del empaque.
- Compruebe que el voltaje de alimentación y la clasificación nominal de corriente correspondan con la capacidad del transformador de corriente (no incluido).

⚠ PELIGRO ¡Riesgo de asfixia! Mantenga los materiales de empaque lejos de los niños, ya que estos materiales son una posible fuente de peligro (asfixia).

Conexión a Una Fuente de Alimentación

Adaptador de 9 V (no incluido):

1. Conecte el transformador a la toma de corriente.
2. Conecte el transformador a una toma de corriente apta.

Encendido/apagado

1. Conecte el producto al instrumento y al amplificador antes de encenderlo.
2. Ajuste los controles de volumen del instrumento/amplificador conectado al nivel deseado.
3. Presione el botón de encendido/apagado del producto para encenderlo o apagarlo.
4. La luz indicadora se enciende o apaga según corresponda.
5. Configure las perillas a los niveles deseados.

Ajuste Del Sonido

Perilla	Ajuste por giro
Perilla SUSTAIN	Establece la tasa de compresión para suprimir notas fuertes.
Perilla ATTACK	Establece el tiempo de ataque del efecto de compresión.
Perilla LEVEL	Establece el volumen de la señal.

Limpieza y Almacenamiento

⚠ ADVERTENCIA ¡Riesgo de descarga eléctrica! Para evitar descargas eléctricas, desenchufe el equipo antes de limpiarlo.

⚠ ADVERTENCIA ¡Riesgo de descarga eléctrica! Durante la limpieza, no sumerja el producto en agua u otros líquidos. Jamás coloque el producto bajo un flujo de agua.

Limpieza

- Para limpiar el producto, use un paño suave seco.
- Jamás use detergentes corrosivos, cepillos de alambre, escobillas abrasivas, ni utensilios metálicos o afilados para limpiar el producto.

Almacenamiento

Almacene el producto en su empaque original en un área seca. Mantener alejado de niños y mascotas.

Especificaciones

Fuente de alimentación:	9 V --- 300 mA (transformador, no incluido)
Clase de protección:	Clase III
Bypass:	Sí

Comentarios y Ayuda

Nos encantaría conocer su opinión. Para obtener la mejor experiencia posible, le agradeceremos que escriba una opinión del cliente.



amazon.com.mx/review/review-your-purchases#

Si necesita ayuda con su producto Amazon Basics, utilice el siguiente sitio web.



amazon.com.mx/gp/help/customer/contact-us

amazon basics

amazon.com/AmazonBasics

MADE IN CHINA
FABRIQUÉ EN CHINE
HECHO EN CHINA

V02-08/23