



# UNIMOG

**UNIMOG 1300L 1:12**

22631, 22632 (BASIC), 22630, 22660 (ADVANCED)

  
JUST REMOTE-CONTROLLED

**BEDIENUNGSANLEITUNG**  
*OPERATION MANUAL*





## Herzlich willkommen bei AMEWI

Die AMEWI Trade GmbH ist ein international tätiges Import- und Großhandelsunternehmen im Bereich RC Modellbau und Spielwaren, mit Sitz in Borcheln bei Paderborn. Unsere Produktpalette beinhaltet über 10.000 Artikel. Dazu gehören vor allem ferngesteuerte Auto-, Hubschrauber-, Boots- und Panzermodelle sowie ein reichhaltiges Zubehör und alle erforderlichen Ersatzteile. Unser Vertriebsnetz umfasst europaweit über 700 Fach- und Onlinehändlern.

Die Firma AMEWI Trade GmbH ist ein reines Großhandelsunternehmen. Wir vertreiben unsere Produkte ausschließlich an Einzelhändler. Wenn Sie als Endverbraucher AMEWI-Produkte erwerben, gehen Sie einen Vertrag mit dem Einzelhändler ein. Wenden Sie sich bitte bei Gewährleistungsfällen immer an Ihren Händler.

## Welcome to AMEWI

The Amewi Trade GmbH is an international import- and wholesale company for R/C models, toys and creative items, located in Borcheln near Paderborn, Germany. Our product range includes over 10,000 items. Above all, this includes remote-controlled car, helicopter, boat, and tank models as well as a wide range of accessories and all necessary spare parts. Our sales network includes over 700 specialist dealer and online retailers across Europe.

The company AMEWI Trade GmbH is a pure wholesale company. We only sell our products to retailers. When you purchase AMEWI products as an end consumer, you are entering into a contract with the retailer. Please always contact your dealer in warranty cases.

AMEWI Trade GmbH  
Nikolaus-Otto-Str. 18  
33178 Borcheln  
Germany

Servicezeiten: Dienstag 9:30 – 12:00 Uhr | Donnerstag 14:00 – 16:30 Uhr  
Telefon: +49 180 5009821 (Festnetz 14Ct/Min., Mobil max. 42Ct/Min.)  
Support: <https://amewi.com>

## HINWEISE ZUR KONFORMITÄT / DECLARATION OF CONFORMITY

Dieses Modell wurde nach derzeit aktuellem Stand der Technik gefertigt. Das Produkt erfüllt die Anforderungen der geltenden europäischen und nationalen Richtlinien. Die CE-Konformität wurde nachgewiesen. Die Firma AMEWI Trade GmbH erklärt hiermit, dass dieses Produkt den grundlegenden Anforderungen und den übrigen einschlägigen Bestimmungen der Richtlinie 2014/53/EU (RED) entspricht. Den vollständigen Text der Konformitätserklärung finden Sie unter:

<https://amewi.com/Konformitaetserklaerungen>

Weitere Fragen zum Produkt und zur Konformität richten Sie bitte an:

AMEWI Trade GmbH Nikolaus-Otto-Str. 18, 33178 Borcheln oder über die Website <https://amewi.com>.

This product has been manufactured according to actual technical standards. The product is matching the requirements of the existing European and national guidelines. The Declaration of Conformity has been proofed. AMEWI Trade GmbH declares that this product is matching the basic requirements and remaining regulations of the guideline 2014/53/EU (RED). The declarations and documents are stored at the manufacturer and can be requested and applied there. <https://amewi.com/Konformitaetserklaerungen> For additional questions to the product and conformity please contact:

Amewi Trade GmbH Nikolaus-Otto-Str. 18, 33178 Borcheln Germany or website <https://amewi.com>.



## SICHERHEITS- UND GEFAHRENHINWEISE / SECURITY AND HAZARD WARNINGS



Bei Schäden, die durch Nichtbeachten dieser Bedienungsanleitung verursacht werden, erlischt der Anspruch auf Gewährleistung. Für Folgeschäden übernehmen wir keine Haftung! Bei Sach- oder Personenschäden, die durch unsachgemäße Handhabung oder Nichtbeachten der Sicherheitshinweise verursacht werden, übernehmen wir keine Haftung! Aus Sicherheits- und Zulassungsgründen (CE) ist das eigenmächtige Umbauen und/oder Verändern des Gerätes nicht gestattet. Zerlegen Sie das Modell nicht.  
Achtung Kleinteile. Erstickungs- oder Verletzungsgefahr durch Kleinteile.  
Das Produkt ist kein Spielzeug und nicht für Personen unter 14 Jahren geeignet.  
Das Produkt darf nicht feucht oder nass werden.

For damage, caused by disregarding of the manual, warranty expires.

We are not liable for secondary failures, material, or personal damage, caused by in proper usage or disregarding the security notices.

Based on security and registration (CE) reasons, it is forbidden to modify the product personally. Do not disassemble the product.

Small parts. Danger of suffocation or risk of injury caused by small parts.

Suitable for people aged 14+!

The product is not allowed to get moist or wet. The product is only allowed to be used on flat and clean surfaces. Even a drop down from a small height can cause damage to the product.

## HINWEISE ZU BATTERIEN & ENTSORGUNG / BATTERY NOTICE & DISPOSAL



Batterien / Akkus gehören nicht in Kinderhände.

Ein Wechsel der Batterien oder Akkus ist nur durch einen Erwachsenen durchzuführen. Niemals Akkus mit Trockenbatterien mischen. Niemals volle mit halbleeren Akkus/Batterien mischen. Niemals Akkus verschiedener Kapazitäten mischen. Versuchen Sie niemals Trockenbatterien zu laden. Achten Sie auf die korrekte Polarität. Defekte Akkus/Batterien müssen ordnungsgemäß (Sondermüll) entsorgt werden. Den Ladevorgang niemals unbeaufsichtigt durchführen. Bei Fragen zur Ladezeit lesen Sie die Bedienungsanleitung oder wenden Sie sich an den Hersteller.

Lesen Sie die Sicherheitshinweise und Warnungen, bevor Sie den Lilon-Akku verwenden oder aufladen.

Stoppen Sie die Verwendung oder den Ladevorgang sofort, wenn er ausläuft, eine Temperatur von über 70° C aufweist oder sonst etwas Ungewöhnliches auftritt.

Verwenden Sie nur ein qualifiziertes und spezifisches Li-Po/Lilon-Ladegerät. Laden Sie den Akku niemals unbeaufsichtigt. Laden Sie den Akku nicht auf, wenn der Ladevorgang 4,2 V / Zelle überschreitet. Laden Sie den Akku nicht mit einem Ladestrom über 2C. Bitte überprüfen Sie und stellen Sie sicher, dass Sie ein qualifiziertes Ladegerät verwenden. Ein nicht qualifiziertes Ladegerät kann einen Brand verursachen.

Entladen Sie den Akku nicht mit einem Strom, der den maximalen Entladestrom überschreitet. Andernfalls führt dies zu einer Überhitzung des Akkus. Dies kann zu einem Platzen, zu einem Brand oder einer Explosion führen.

Den Akku niemals zerlegen, durchstoßen, stoßen, fallen lassen, kurzschließen und / oder ins Feuer werfen.

Unsachgemäße Verwendung wie Kurzschluss oder Überladung kann zu Explosionen oder zu einem Brand führen.

Bewahren Sie den Akku an einem sicheren Ort auf, den Säuglinge oder Kinder nicht erreichen können.

Das oben beschriebene weist auf die Gefahr der Verwendung des Akkus hin. Der Benutzer übernimmt die volle Verantwortung für das Ergebnis der Verwendung des Akkus.

Attention! Battery do not belong in the hands of children. A change of the battery must be done by an adult person. Never mix rechargeable batteries with non-rechargeable batteries. Never mix fully charged batteries with almost empty batteries. Never mix batteries of different capacities. Never try to charge dry batteries. Take care of the correct polarity. Defective batteries belong to special waste. Never leave a charging battery unattended. For questions about the charging time please read the manual or ask the manufacturer.

Read the safety instructions and warnings before using or charging the Li-Ion battery.

Stop using or charging it immediately if it leaks, has a temperature above 70° C or anything else unusual occurs.

Use only a qualified and specific Li-Po/Li-Ion charger. Never charge the battery unattended. Do not charge the battery if the charge exceeds 4.2 V / cell. Do not charge the battery with a charging current above 2C. Please check and ensure that you are using a qualified charger. An unqualified charger may cause a fire.

Do not discharge the battery with a current exceeding the maximum discharge current. Otherwise, this will cause the battery to overheat. This may result in bursting, fire or explosion.

Never disassemble, puncture, knock, drop, short circuit and/or throw the battery into a fire.

Improper use such as short-circuiting, or overcharging may result in explosion or fire.

Keep the battery in a safe place that babies or children cannot reach.

The above indicates the danger of using the battery. The user assumes full responsibility for the outcome of using the battery.

## ENTSORGUNGSHINWEISE / DISPOSAL

Die Firma AMEWI Trade GmbH ist unter der Batt-Reg.-Nr. DE 77735153 sowie der WEEE-Reg.-Nr. 93834722 bei der Stiftung EAR angemeldet und recycelt alle gebrauchten elektronischen Bauteile ordnungsgemäß. Elektrische und elektronische Geräte dürfen nicht in den Hausmüll. Entsorgen Sie das Produkt am Ende seiner Lebensdauer gemäß den geltenden gesetzlichen Vorschriften. Sie als Endverbraucher sind gesetzlich (Batterieverordnung) zur Rückgabe aller gebrauchter Batterien und Akkus verpflichtet, eine Entsorgung über den Hausmüll ist untersagt!

Schadstoffhaltige Batterien/Akkus sind mit nebenstehenden Symbolen gekennzeichnet, die auf das Verbot der Entsorgung über den Hausmüll hinweisen. Die zusätzlichen Bezeichnungen für das ausschlaggebende Schwermetall sind Cd= Cadmium, HG=Quecksilber, Pb=Blei (Die Bezeichnungen stehen auf Batterien/Akkus z.B. unter dem links abgebildeten Mülltonnen-Symbol).



AMEWI is registered below the Bat-Reg.-No. DE 77735153 and WEEE-Reg.-No. 93834722 at the foundation EAR and recycles all used electronic parts properly. Electric and electronical products are not allowed to put in household garbage. Please dispose the product at the end of the lifetime according to the actual laws. You as a customer are responsible by law for the return of all used batteries, a disposal over the household garbage is forbidden! Batteries containing hazardous substances are marked with the alongside symbols, which point to the prohibition of disposal in household garbage.

Additional notations for the critical heavy metal are Cd=Cadmium, Hg=Quicksilver, Pb=lead {Label is placed on the batteries, for example below the bottom left trash symbols).

Durch die RoHS-Kennzeichnung bestätigt der Hersteller, dass alle Grenzwerte der der Herstellung beachtet wurden.



Based on RoHS labelling the manufacturer confirms, that all limit values were taken care of at the time of manufacturing.

Mit dem Recyclingsymbol gekennzeichnete Batterien können Sie in jedem Altbatterien-Sammelbehälter (bei den meisten Supermärkten an der Kasse) entsorgen. Sie dürfen nicht in den Rest- bzw. Hausmüll.



Batteries labelled with the recycling symbol can be put into used battery collecting tank.

(Most supermarkets have)

They are not allowed to be put into local household garbage.

Die Firma Amewi Trade GmbH beteiligt sich am Dualen System für Verkaufsverpackungen über die Firma Landbell AG. Die verwendeten Verpackungen werden von Partner-Unternehmen (Entsorgern) bei den privaten Endverbrauchern (Haushalten, Gelber Sack, Gelbe Tonne) abgeholt, sortiert und ordnungsgemäß verwertet. Die Teilnahme an einem Dualen System trägt zur CO<sub>2</sub>-Einsparung teil.



AMEWI Trade GmbH is involved in the dual system for boxing over the company Landbell AG.

All used boxes are collected from partner companies (waste disposal contractor) at private customers (local household), sorted and properly utilized. The involvement in a Dual Systems helps to save CO<sub>2</sub> Emissions.

## VIELEN DANK / THANK YOU

Vielen Dank für den Kauf des Amewi Unimog 1300L. Bitte lesen Sie die Bedienungsanleitung aufmerksam durch und bewahren Sie sie für spätere Fragen auf.

Thank you for purchasing the Amewi Unimog 1300L. Please read the instruction manual carefully and keep it for future reference.

## WARNUNG / WARNING

Dieses ferngesteuerte Modell ist kein Spielzeug. Er besteht aus vielen Kleinteilen und ist nicht geeignet für Kinder unter 14 Jahren. Für die Fernsteuerung werden drei 1,5V AA-Batterien benötigt.

Für das Modell wird ein 7,4V 2S Li-Ion Akku verwendet (im Lieferumfang enthalten).

Halten Sie stets Ihre Finger von den Antriebsteilen und sonstigen beweglichen Teilen fern, um Verletzungen zu vermeiden.

Der Motor des Modells wird sehr heiß. Um Brandverletzungen zu vermeiden, lassen Sie den Motor nach der Nutzung 10-15 Minuten abkühlen bevor Sie ihn anfassen.

This remote-controlled model is not a toy. It consists of many small parts and is not suitable for children under 14 years.

Three 1.5V AA batteries are required for the remote control.

A 7,4V Li-Ion battery is used for the model (included).

Always keep your fingers away from the drive parts and other moving parts to avoid injury.

The model's motor gets very hot. To avoid burn injuries, allow the motor to cool for 10-15 minutes after use before touching it.

## ÜBER UNANGEMESSENE VERWENDUNG DES PRODUKTS / ON INAPPROPRIATE USE OF THE PRODUCT

Bitte demontieren oder ändern Sie das Modell nicht in irgendeiner Form. Verwenden Sie dieses Produkt nicht unsachgemäß oder illegal und betreiben Sie es nicht auf eine Weise, die andere oder sich selbst in Gefahr bringen könnte.

Please do not disassemble or modify the model in any way. Do not use this product improperly or illegally and do not operate it in a manner that could endanger others or yourself.

## ANGABEN ZUR MAXIMALEN SENDELEISTUNG / MAXIMUM TRANSMITTING POWER DATA

Betriebsfrequenz	2407 - 2475MHz	Operation Frequency:
Maximale Funkfrequenzstärke: Maximale Spitzenleistung	OdBm	Maximum Radio Frequency power: Maximum peak power

## WICHTIGE HINWEISE / IMPORTANT NOTES

Hinweis: Dieses Produkt wird gemäß strengen Leistungsrichtlinien hergestellt und entspricht den Sicherheitsstandards und -anforderungen. Dieses Produkt ist nicht für Kinder unter 14 Jahren geeignet. Der Hersteller haftet nicht für Verletzungen oder Unfälle, die durch die Verwendung abnormaler Teile, übermäßige Abnutzung, unsachgemäße Montage oder Bedienung verursacht werden. Bitte betreiben Sie dieses Produkt sicher und verantwortungsbewusst.

Note: This product is manufactured according to strict performance guidelines and complies with safety standards and requirements. This product is not suitable for children under 14 years of age. The manufacturer is not liable for any injury or accident caused using abnormal parts, excessive wear and tear, improper assembly, or operation. Please operate this product safely and responsibly.

## VORSICHTSMASSNAHMEN / PRECAUTIONS

Bitte lesen Sie die folgenden Sicherheitsinformationen bevor Sie das Modell benutzen.

- Bitte nutzen Sie das Modell nicht bei Regen, Schnee oder Gewitter. Wenn Flüssigkeit in die Elektronik eindringt, kann diese irreparabel beschädigt werden.
- Bitte nutzen Sie das Modell nicht in einer Umgebung, die Sie nicht einsehen können. Signalstörungen können das Modell außer Kontrolle geraten lassen. Bitte nutzen Sie das Modell nicht an folgenden Plätzen:

Please read the following safety information before using the model.

- Please do not use the model in rain, snow, or thunderstorms. If liquid enters the electronics, they may be irreparably damaged.
- Please do not use the model in an environment that you cannot see. Signal interference can cause the model to go out of control. Please do not use the model in the following places:

<p>In der Nähe eines Funkturms, Mobilfunkmasten oder anderen Orten mit aktiven Funkwellen. Near a radio tower, mobile phone masts or other places with active radio waves.</p>	<p>In der Nähe von Menschenmengen oder an öffentlichen Plätzen. Near crowds or in public places.</p>	<p>In der Nähe von Flüssen, Teichen oder Seen. Near rivers, ponds or lakes.</p>	<p>In der Nähe von Strommasten oder anderen Sendemasten. Near electricity pylons or other transmission towers.</p>

- Bitte bedienen Sie das Modell nicht, wenn Sie müde sind oder sich unwohl fühlen, Alkohol getrunken oder Drogen konsumiert haben dies kann Verletzungen bei Ihnen oder anderen führen.
- Um Verbrennungen zu vermeiden, fassen Sie Antriebsteile und Motoren niemals während oder direkt nach der Nutzung an, da sie sehr heiß sein können.
- Falsche Bedienung des Senders kann zu Verletzungen bei Ihnen oder anderen führen. Machen Sie sich unbedingt mit der Bedienung vertraut, bevor Sie das Modell benutzen.
- Prüfen Sie das Modell und die Fernsteuerung vor der Nutzung. Prüfen Sie Schrauben auf ihren festen Sitz.
- Wenn Sie mit der Nutzung fertig sind, schalten Sie unbedingt immer zuerst das Modell aus und dann die Fernbedienung. Ansonsten kann es sein, dass das Modell außer Kontrolle gerät.
- Wenn das Modell außerhalb der Reichweite kommt, kann es außer Kontrolle geraten. Bitte bleiben Sie mit dem Sender stets in der Nähe des Modells.
- Please do not operate the model if you are tired or unwell, have drunk alcohol or taken drugs - this may cause injury to yourself or others.
- To avoid burns, never touch drive parts and motors during or immediately after use as they can be very hot.
- Incorrect operation of the transmitter can cause injury to you or others. Be sure to familiarize yourself with the operation before using the model.
- Check the model and the remote control before use. Check screws to make sure they are tight.
- When you have finished using the model, always switch off the model first and then the remote control. Otherwise, the model may get out of control.
- If the model gets out of range, it may get out of control. Please always stay close to the model with the transmitter.

## WICHTIGE HINWEISE / IMPORTANT NOTES



- Lesen Sie unbedingt das Handbuch bevor Sie beginnen.  
Be sure to read thoroughly the manual before you begin.

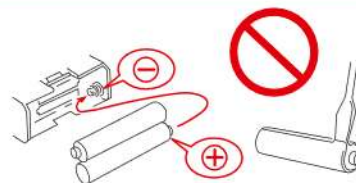

- Verpolen/Öffnen Sie nicht die Batterien für den Sender.  
Never reverse connection / disassemble the battery.



- Da das Produkt kleinteile enthält, halten Sie es von kleinen Kindern fern.  
As the product contains small parts, keep it away from small children.



- Fahren bzw. Fliegen Sie nicht auf öffentlichen Straßen oder überfüllten Plätzen.  
Do not operate the model on public roads or crowded places.

LIEFERUMFANG / PACKAGE CONTAINS

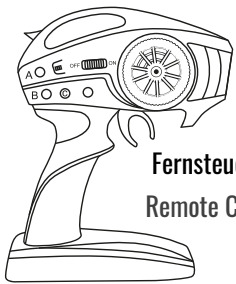

Fernsteuerung  
Remote Control

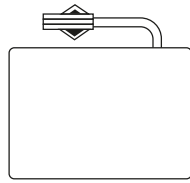

Akku 7,4V  
Battery 7,4V

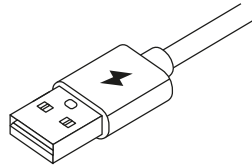

USB-Ladekabel  
USB charging cable

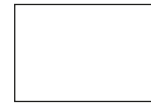

Anbauteile  
Attachment parts

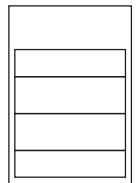

Anleitung  
Manual

DIE FERNSTEUERUNG BASIC VERSION / THE REMOTE-CONTROL BASIC VERSION

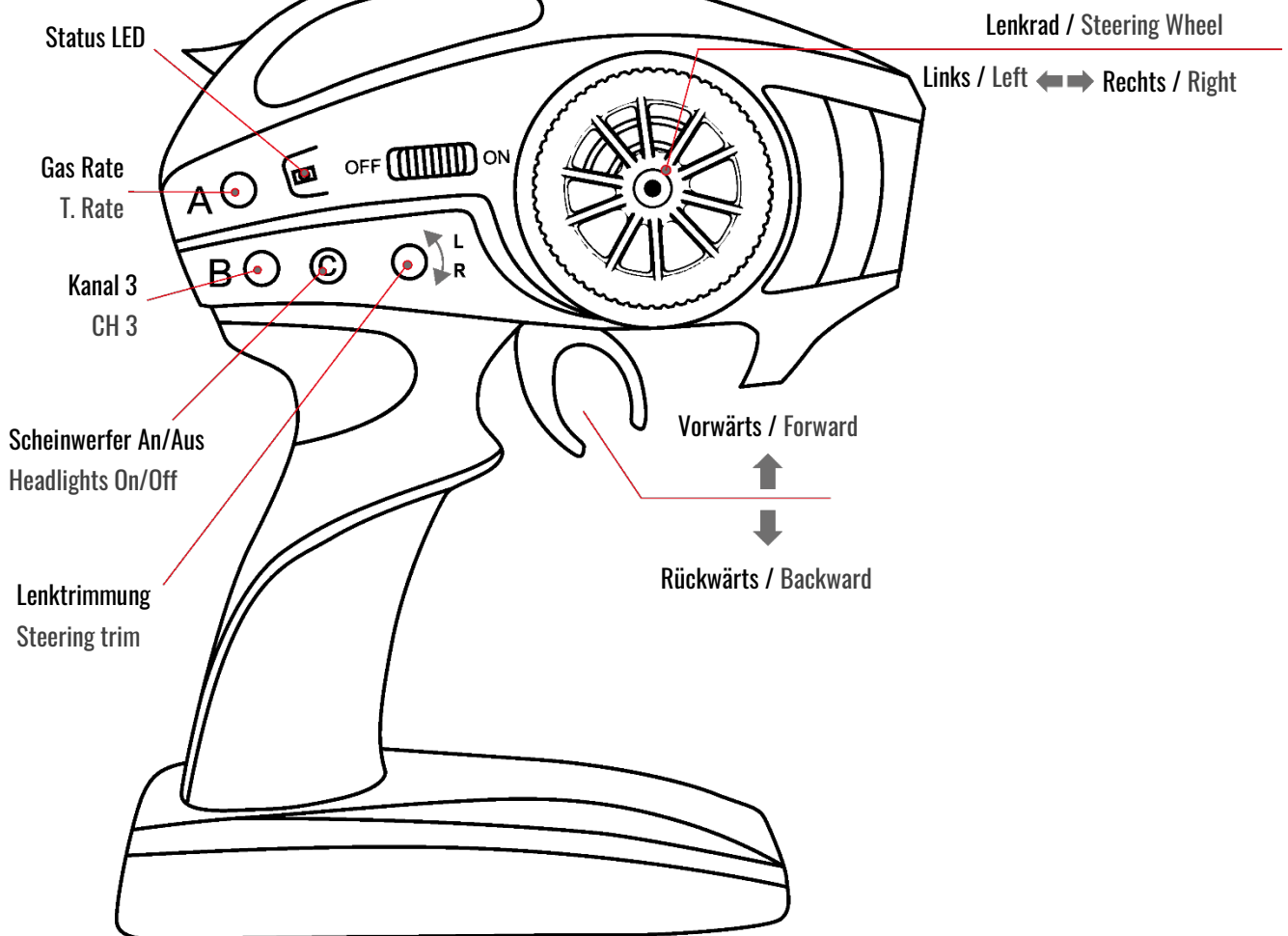

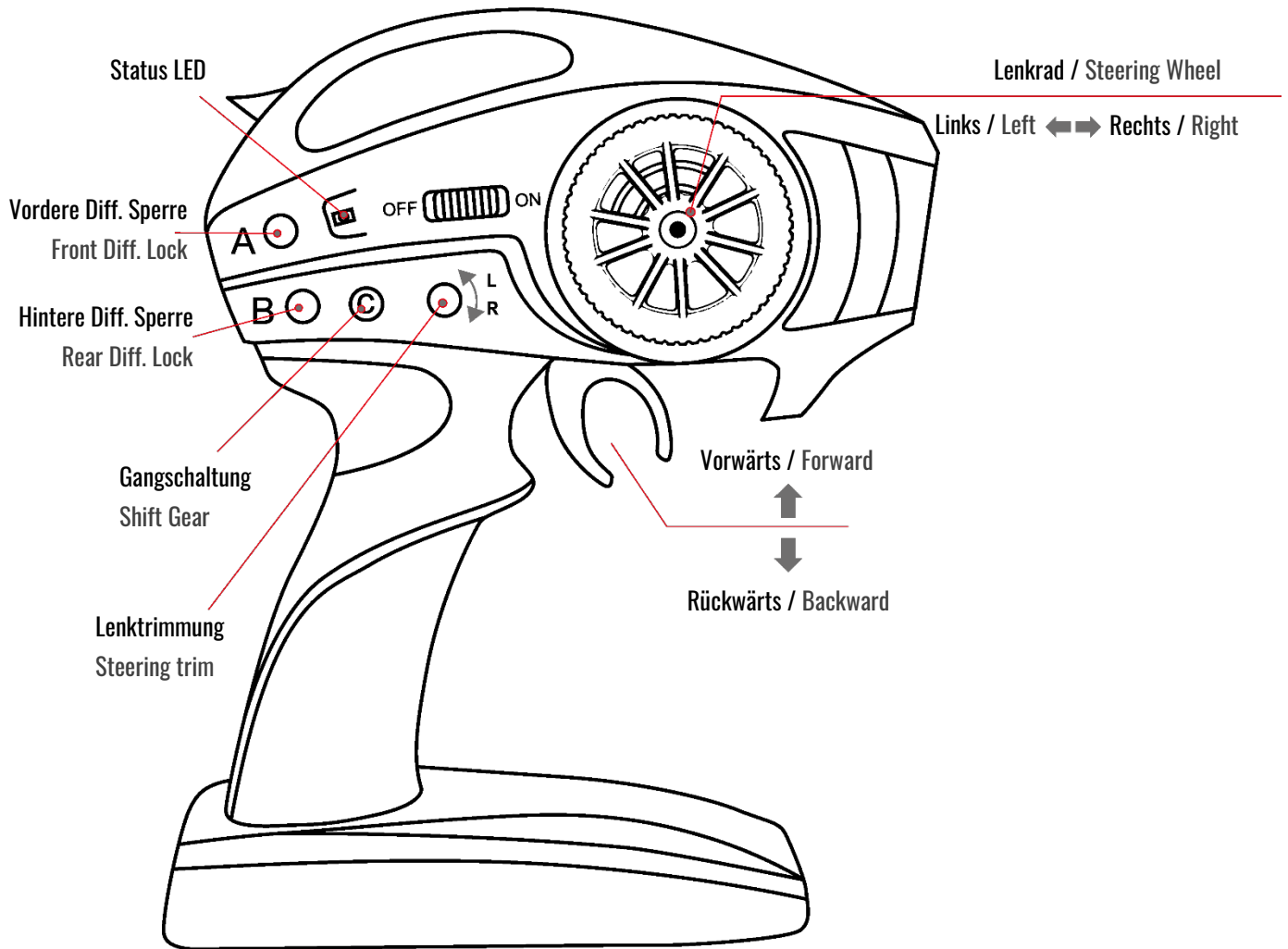
**DIE FERNSTEUERUNG ADVANCED VERSION / THE REMOTE-CONTROL ADVANCED VERSION**

**GASWEG UMKEHR / THROTTLE REVERSE**

Halten Sie den Knopf **(A)** für fünf Sekunden gedrückt, um den Gasweg umzukehren.

Press and hold button **(A)** for five seconds to reverse the throttle path.

**LENKUNG UMKEHR / STEERING REVERSE**

Halten Sie den Knopf **(B)** für fünf Sekunden gedrückt, um die Lenkung umzukehren.

Press and hold button **(B)** for five seconds to reverse the steering.

**WARBLINKER (NUR PRO VERSION) / HAZARD WARNING LIGHTS (PRO VERSION ONLY)**

Halten Sie den Knopf **(C)** für fünf Sekunden gedrückt, um die Warnblinker an-/auszuschalten.

Press and hold button **(C)** for five seconds to turn the hazard warning lights on/off.

## LENKTRIMMUNG / STEERING TRIM

Wenn das Fahrzeug nicht geradeaus fährt, verwenden Sie den Trimm-Poti, um die Räder geradezustellen.

If the vehicle does not go straight, use the trim potentiometer to straighten the wheels.

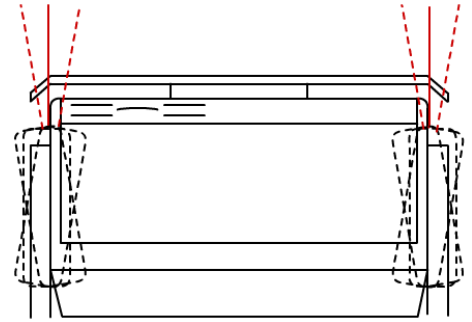

## BATTERIEN IN DIE FERNSTEUERUNG EINLEGEN / INSTALL REMOTE-CONTROL BATTERIES

1. Öffnen Sie die Batteriefachabdeckung, wie gezeigt an der Unterseite der Fernsteuerung.
2. Legen Sie drei AA 1,5V Batterien ein, achten Sie dabei auf die Polarität.
3. Schließen Sie das Akkufach wieder.

1. Open the battery compartment cover as shown on the bottom of the remote control.
2. Insert three AA 1.5V batteries, paying attention to polarity.
3. Then close the battery compartment.

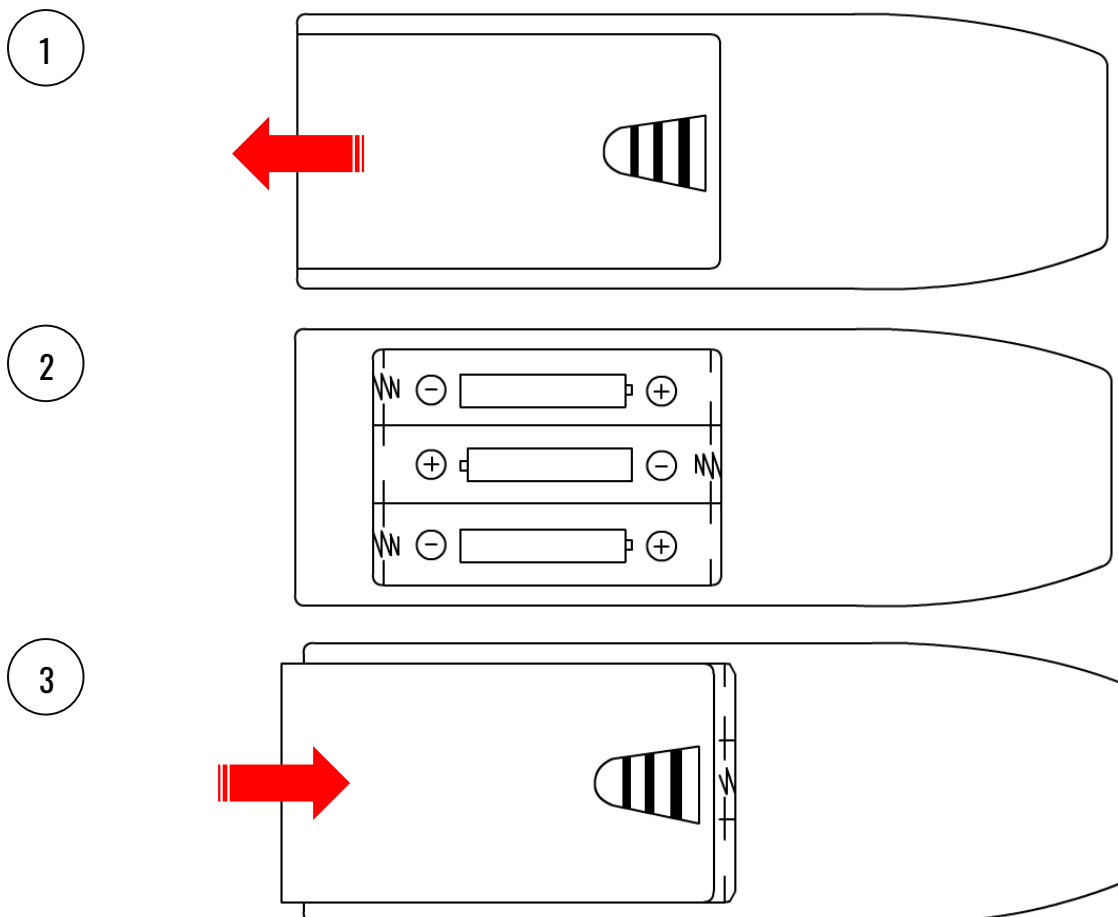

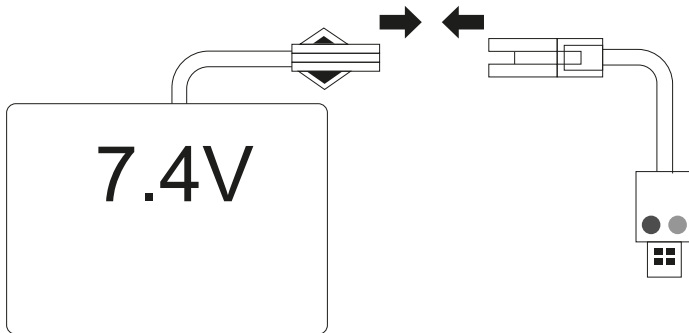
**AKKU LADEN / CHARGE BATTERY**

Schließen Sie das USB-Ladekabel an einer freien USB-Buchse an einem PC, Laptop, Power Bank oder Smartphone Netzteil an. Schließen Sie den Akku am Ladekabel an. Während des Ladens leuchtet die rote LED. Wenn der Ladevorgang beendet ist, leuchtet die grüne LED. Trennen Sie den Akku vom Ladekabel, sobald der Ladevorgang beendet ist.

Connect the USB charging cable to a free USB socket on a PC, Laptop, power bank or smartphone power supply. Connect the battery to the charging cable. During charging, the red LED lights up. When charging is complete, the green LED lights up. Disconnect the battery from the charging cable as soon as charging is complete.

**AKKU ANSCHLIESSEN / INSTALL TRUCK BATTERY**

Das Akkufach befindet sich unter der Motorhaube. Öffnen Sie diese und schließen Sie den Akku an der Elektronikbuchse an. Legen Sie anschließend den Akku in das Fach und verstauen Sie die Kabel. Achten Sie beim Schließen der Haube darauf, dass das Kabel nicht geklemmt wird.

The battery compartment is located under the engine hood. Open it and connect the battery to the electronics socket. Then place the battery in the compartment and stow the cables. When closing the hood, make sure that the cable is not pinched.

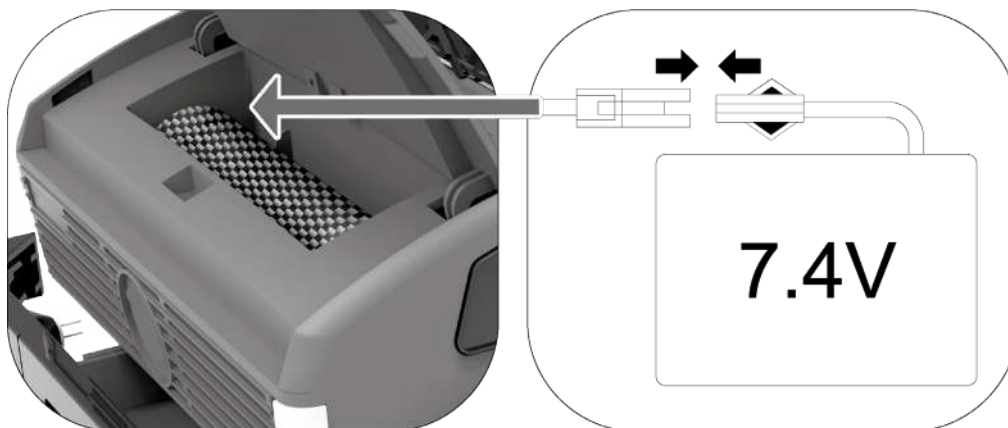

## VORBEREITUNG / PREPERATION

Schalten Sie zuerst die Fernsteuerung ein (ON/OFF Schalter). Schalten Sie anschließend die Fahrzeugelektronik ein (Schalter hinten, unter der Ladefläche). Fernsteuerung und Empfänger stellen nun eine Verbindung her (Status LED blinkt). Berühren Sie während des Bindevorgangs weder das Lenkrad noch den Gashebel. Wenn die Status-LED dauerhaft leuchtet, ist der Bindevorgang abgeschlossen.

First switch on the remote control (ON/OFF switch). Then switch on the vehicle electronics (switch at the rear, under the loading area). The remote control and receiver now establish a connection (status LED flashes). Do not touch the steering wheel or the throttle during the binding process. When the status LED lights up continuously, the binding process is complete.

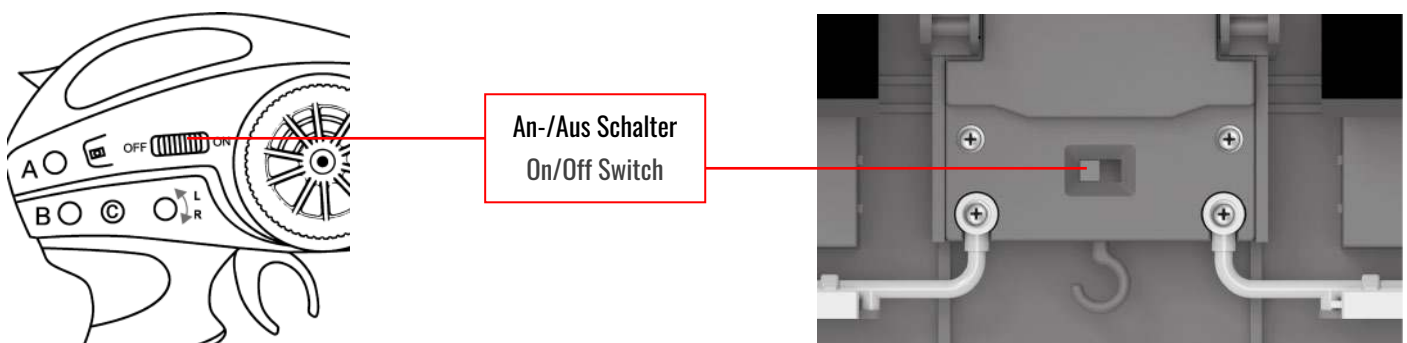

## BEDIENUNG / OPERATION

Ziehen Sie den Gashebel nach hinten, das Fahrzeug fährt vorwärts. Drücken Sie den Gashebel nach vorne, das Fahrzeug fährt Rückwärts. Je weiter Sie den Gashebel ziehen/drücken, desto schneller fährt das Fahrzeug (proportionaler Gasweg).

Drehen Sie das Lenkrad, um das Fahrzeug nach links zu lenken. Drehen Sie das Lenkrad nach rechts, um das Fahrzeug nach rechts zu lenken. Je weiter Sie das Lenkrad drehen, desto kleiner wird der Lenkradius (proportionale Lenksteuerung).

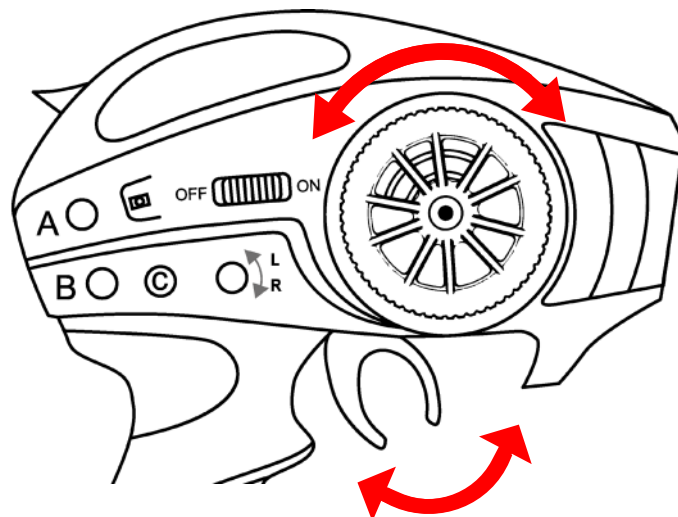

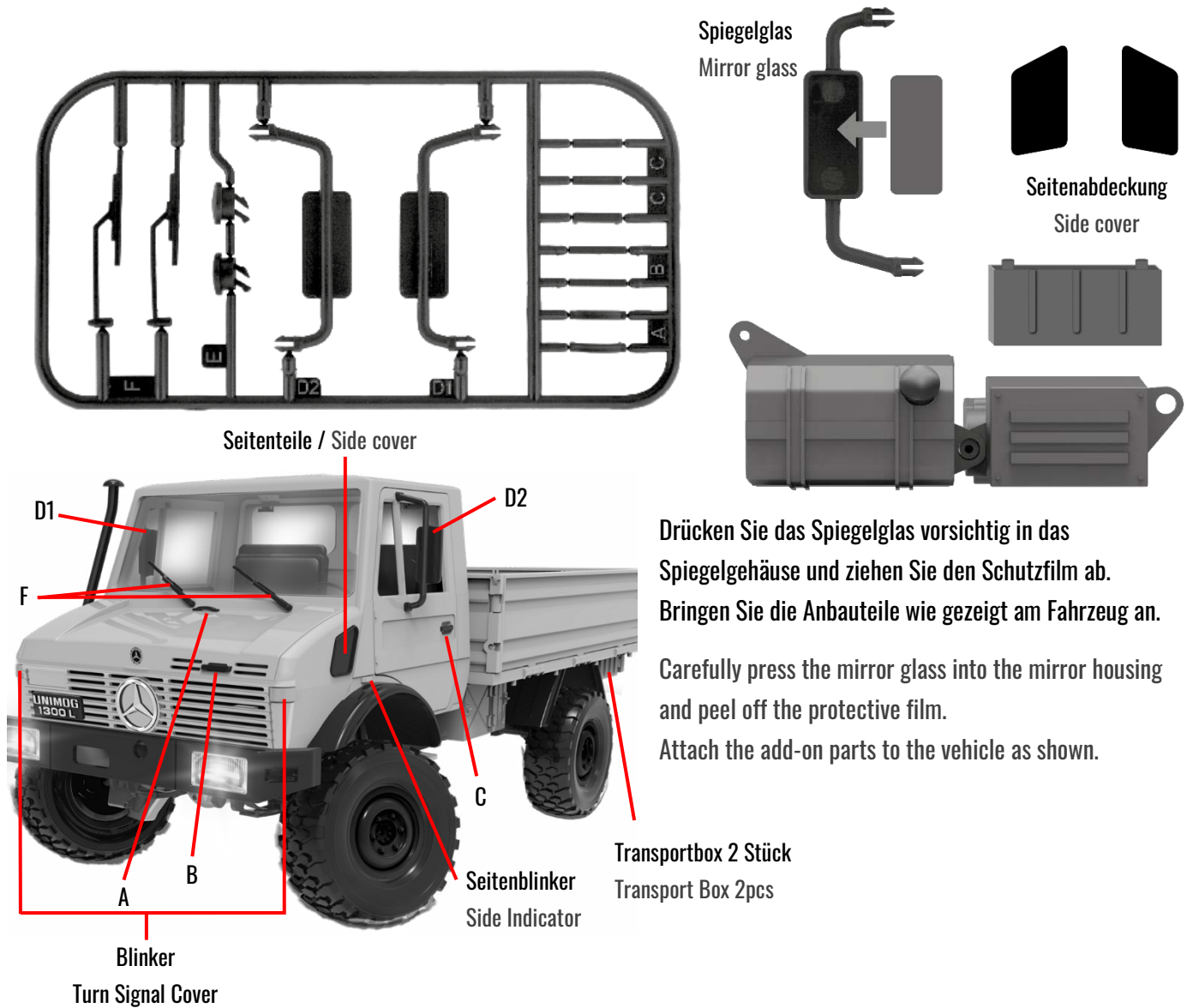
**ANBAUTEILE / ATTACHMENT PARTS**

Drücken Sie das Spiegelglas vorsichtig in das Spiegelgehäuse und ziehen Sie den Schutzfilm ab. Bringen Sie die Anbauteile wie gezeigt am Fahrzeug an.

Carefully press the mirror glass into the mirror housing and peel off the protective film.

Attach the add-on parts to the vehicle as shown.

**WARTUNG / MAINTENANCE**

Prüfen Sie nach jeder Fahrt, ob alle Schrauben und Muttern festsitzen. Reinigen Sie den Antrieb von Staub und Schmutz. Fetten Sie die Antriebsteile gelegentlich (Trockenfett empfohlen).

Wenn Sie das Fahrzeug über einen längeren Zeitraum nicht benutzen, nehmen Sie die Batterien aus der Fernsteuerung, um ein Auslaufen zu verhindern. Laden Sie den Akku zu 50% bis 60%, um ihn einzulagern. Prüfen Sie die Spannung alle drei Monate und laden Sie ggf. nach.

After each use, check that all screws and nuts are tight. Clean the drive from dust and dirt. Grease the drive parts occasionally (dry lube recommended).

If you do not use the vehicle for a long period of time, remove the batteries from the remote control to prevent leakage. Charge the battery 50% to 60% to store it. Check the voltage every three months and recharge if necessary.

**FEHLERBEHEBUNG / TROUBLESHOOTING**

Problem	Ursache	Lösung
Das Fahrzeug reagiert nicht	Keine oder zu wenig Akku/Batteriepower	Legen Sie neue Batterien in die Fernsteuerung ein. Laden Sie den Fahrzeug Akku
	Batterien sind nicht korrekt eingelegt	Legen Sie die Batterien korrekt ein. Beachten Sie die Polarität
	Fernsteuerung oder Fahrzeug sind nicht eingeschaltet	Stellen Sie sicher, dass die Fernsteuerung und das Fahrzeug eingeschaltet sind
Fahrzeug fährt sehr langsam	Akku leer	Laden Sie den Akku auf
	Außerhalb der Reichweite	Gehen Sie näher an das Fahrzeug heran
Die Scheinwerfer blinken langsam	Akku leer	Laden Sie den Akku
	Sender und Empfänger nicht gebunden	Binden Sie die Fernsteuerung und Empfänger neu
Die Scheinwerfer blinken schnell	Überlastungsschutz	Lassen Sie den Gashebel los und geben Sie wieder etwas Gas

Problem	Cause	Solution
The vehicle does not respond	No or low battery power	Insert new batteries into the remote control. Charge the vehicle battery
	Batteries are not inserted correctly	Insert the batteries correctly. Observe the polarity
	Remote control or vehicle are not switched on	Make sure that the remote control and the vehicle are switched on
Vehicle moves very slowly	Battery empty	Charge the battery
	Out of range	Move closer to the vehicle
The headlights flash slowly	Battery empty	Charge the battery
	Transmitter and receiver not bound	Re-bind the remote control and receiver
The headlights flash quickly	Overload protection	Release the throttle and apply some throttle again

**SPEZIFIKATIONEN 22630/22660 / SPECIFICATIONS 22630/22660**

Länge	372,5mm	Length
Breite	154,7mm	Width
Höhe	181mm	Height
Motor	2x 2023 brushed	Motor
Lenkservo	9g	Steering servo
Antrieb	4WD	Drive Mode
Schaltgetriebeservo	9g	Shift gear servo
Diffsperrservo vorne	9g	Front diff. lock servo
Diffsperrservo hinten	9g	Rear diff. lock servo
Akku	Li-Ion 7,4V 1200mAh	Battery
Scheinwerfer	L/R	Headlights
Heckbeleuchtung	L/R	Rear lights
Blinker	L/R	Turn signal
Fahrzeit	15-20min	Play time
Ladezeit	120min	Charging time
Reichweite	30-50m	Range
Max. Geschwindigkeit	20km/h+	Max. speed

**SPEZIFIKATIONEN 22631/22632 / SPECIFICATIONS 22631/22632**

Länge	372,5mm	Length
Breite	154,7mm	Width
Höhe	181mm	Height
Motor	1x 2023 brushed	Motor
Lenkservo	9g	Steering servo
Antrieb	4WD	Drive Mode
Schaltgetriebeservo	-	Shift gear servo
Diffsperrservo vorne	-	Front diff. lock servo
Diffsperrservo hinten	-	Rear diff. lock servo
Akku	Li-Ion 7,4V 1200mAh	Battery
Scheinwerfer	L/R	Headlights
Heckbeleuchtung	-	Rear lights
Blinker	-	Turn signal
Fahrzeit	20-30min	Play time
Ladezeit	120min	Charging time
Reichweite	30-50m	Range
Max. Geschwindigkeit	20km/h+	Max. speed







[amewi.com](http://amewi.com)