

# Quick Start Guide

EN

ES

FR

DE

PT

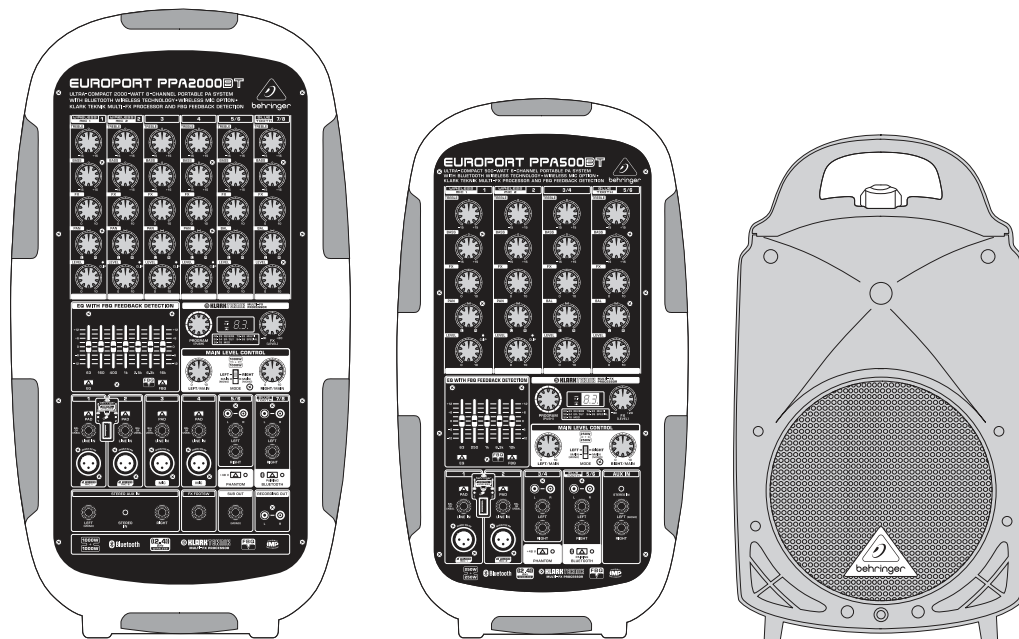

## EUROPORT PPA2000BT/PPA500BT

Ultra-Compact 2000/500-Watt 8/6-Channel Portable PA System with Bluetooth Wireless Technology, Wireless Microphone Option, KLARK TEKNIK Multi-FX Processor and FBQ Feedback Detection

EN

**EN Important Safety Instructions**

Terminals marked with this symbol carry electrical current of sufficient magnitude to constitute risk of electric shock.

Use only high-quality professional speaker cables with ¼" TS or twist-locking plugs pre-installed. All other installation or modification should be performed only by qualified personnel.



This symbol, wherever it appears, alerts you to the presence of uninsulated dangerous voltage inside the enclosure - voltage that may be sufficient to constitute a risk of shock.



This symbol, wherever it appears, alerts you to important operating and maintenance instructions in the accompanying literature. Please read the manual.

**Caution**

To reduce the risk of electric shock, do not remove the top cover (or the rear section). No user serviceable parts inside. Refer servicing to qualified personnel.

**Caution**

To reduce the risk of fire or electric shock, do not expose this appliance to rain and moisture. The apparatus shall not be exposed to dripping or splashing liquids and no objects filled with liquids, such as vases, shall be placed on the apparatus.

**Caution**

These service instructions are for use by qualified service personnel only. To reduce the risk of electric shock do not perform any servicing other than that contained in the operation instructions. Repairs have to be performed by qualified service personnel.

1. Read these instructions.
2. Keep these instructions.
3. Heed all warnings.
4. Follow all instructions.
5. Do not use this apparatus near water.
6. Clean only with dry cloth.
7. Do not block any ventilation openings. Install in accordance with the manufacturer's instructions.
8. Do not install near any heat sources such as radiators, heat registers, stoves, or other apparatus (including amplifiers) that produce heat.

9. Do not defeat the safety purpose of the polarized or grounding-type plug. A polarized plug has two blades with one wider than the other. A grounding-type plug has two blades and a third grounding prong. The wide blade or the third prong are provided for your safety. If the provided plug does not fit into your outlet, consult an electrician for replacement of the obsolete outlet.

10. Protect the power cord from being walked on or pinched particularly at plugs, convenience receptacles, and the point where they exit from the apparatus.

11. Use only attachments/accessories specified by the manufacturer.



12. Use only with the cart, stand, tripod, bracket, or table specified by the manufacturer, or sold with the apparatus. When a cart is used, use caution when moving the cart/apparatus combination to avoid

injury from tip-over.

13. Unplug this apparatus during lightning storms or when unused for long periods of time.

14. Refer all servicing to qualified service personnel. Servicing is required when the apparatus has been damaged in any way, such as power supply cord or plug is damaged, liquid has been spilled or objects have fallen into the apparatus, the apparatus has been exposed to rain or moisture, does not operate normally, or has been dropped.

15. The apparatus shall be connected to a MAINS socket outlet with a protective earthing connection.

16. Where the MAINS plug or an appliance coupler is used as the disconnect device, the disconnect device shall remain readily operable.



17. Correct disposal of this product: This symbol indicates that this product must not be disposed of with household waste, according to the WEEE Directive (2012/19/EU) and your national law. This product should be taken

to a collection center licensed for the recycling of waste electrical and electronic equipment (EEE). The mishandling of this type of waste could have a possible negative impact on the environment and human health due to potentially hazardous substances that are generally associated with EEE. At the same time, your cooperation in the correct disposal of this product will contribute to the efficient use of natural resources. For more information about where you can take your waste equipment for recycling, please contact your local city office, or your household waste collection service.

18. Do not install in a confined space, such as a book case or similar unit.

19. Do not place naked flame sources, such as lighted candles, on the apparatus.

20. Please keep the environmental aspects of battery disposal in mind. Batteries must be disposed of at a battery collection point.

21. Use this apparatus in tropical and/or moderate climates.

**LEGAL DISCLAIMER**

MUSIC Tribe accepts no liability for any loss which may be suffered by any person who relies either wholly or in part upon any description, photograph, or statement contained herein. Technical specifications, appearances and other information are subject to change without notice. All trademarks are the property of their respective owners. MIDAS, KLARK TEKNIK, LAB GRUPPEN, LAKE, TANNOY, TURBOSOUND, TC ELECTRONIC, TC HELICON, BEHRINGER, BUGERA and COOLAUDIO are trademarks or registered trademarks of MUSIC Tribe Global Brands Ltd. © MUSIC Tribe Global Brands Ltd. 2018 All rights reserved.

**LIMITED WARRANTY**

For the applicable warranty terms and conditions and additional information regarding MUSIC Tribe's Limited Warranty, please see complete details online at [musictribe.be/warranty](http://musictribe.be/warranty).

**ES Instrucciones de seguridad**

Las terminales marcadas con este símbolo transportan corriente eléctrica de magnitud suficiente como para constituir un riesgo de descarga eléctrica. Utilice solo cables de altavoz profesionales y de alta calidad con conectores TS de 6,3 mm o de bayoneta prefijados. Cualquier otra instalación o modificación debe ser realizada únicamente por un técnico cualificado.



Este símbolo, siempre que aparece, le advierte de la presencia de voltaje peligroso sin aislar dentro de la caja; este voltaje puede ser suficiente para constituir un riesgo de descarga.



Este símbolo, siempre que aparece, le advierte sobre instrucciones operativas y de mantenimiento que aparecen en la documentación adjunta. Por favor, lea el manual.

**Atención**

Para reducir el riesgo de descarga eléctrica, no quite la tapa (o la parte posterior). No hay piezas en el interior del equipo que puedan ser reparadas por el usuario. Si es necesario, póngase en contacto con personal cualificado.

**Atención**

Para reducir el riesgo de incendio o descarga eléctrica, no exponga este aparato a la lluvia, humedad o alguna otra fuente que pueda salpicar o derramar algún líquido sobre el aparato. No coloque ningún tipo de recipiente para líquidos sobre el aparato.

**Atención**

Las instrucciones de servicio deben llevarlas a cabo exclusivamente personal cualificado. Para evitar el riesgo de una descarga eléctrica, no realice reparaciones que no se encuentren descritas en el manual de operaciones. Las reparaciones deben ser realizadas exclusivamente por personal cualificado.

1. Lea las instrucciones.
2. Conserve estas instrucciones.
3. Preste atención a todas las advertencias.
4. Siga todas las instrucciones.
5. No use este aparato cerca del agua.
6. Limpie este aparato con un paño seco.
7. No bloquee las aberturas de ventilación. Instale el equipo de acuerdo con las instrucciones del fabricante.
8. No instale este equipo cerca de fuentes de calor tales como radiadores, acumuladores de calor, estufas u otros aparatos (incluyendo amplificadores) que puedan producir calor.

9. No elimine o deshabilite nunca la conexión a tierra del aparato o del cable de alimentación de corriente. Un enchufe polarizado tiene dos polos, uno de los cuales tiene un contacto más ancho que el otro. Una clavija con puesta a tierra dispone de tres contactos: dos polos y la puesta a tierra. El contacto ancho y el tercer contacto, respectivamente, son los que garantizan una mayor seguridad. Si el enchufe suministrado con el equipo no concuerda con la toma de corriente, consulte con un electricista para cambiar la toma de corriente obsoleta.

10. Coloque el cable de suministro de energía de manera que no pueda ser pisado y que esté protegido de objetos afilados. Asegúrese de que el cable de suministro de energía esté protegido, especialmente en la zona de la clavija y en el punto donde sale del aparato.

11. Use únicamente los dispositivos o accesorios especificados por el fabricante.



12. Use únicamente la carretilla, plataforma, trípode, soporte o mesa especificados por el fabricante o suministrados junto con el equipo. Al transportar el equipo, tenga cuidado para evitar

daños y caídas al tropezar con algún obstáculo.

13. Desenchufe el equipo durante tormentas o si no va a utilizarlo durante un periodo largo.

14. Confíe las reparaciones únicamente a servicios técnicos cualificados. La unidad requiere mantenimiento siempre que haya sufrido algún daño, si el cable de suministro de energía o el enchufe presentaran daños, se hubiera derramado un líquido o hubieran caído objetos dentro del equipo, si el aparato hubiera estado expuesto a la humedad o la lluvia, si ha dejado de funcionar de manera normal o si ha sufrido algún golpe o caída.

15. Al conectar la unidad a la toma de corriente eléctrica asegúrese de que la conexión disponga de una unión a tierra.

16. Si el enchufe o conector de red sirve como único medio de desconexión, éste debe ser accesible fácilmente.



17. Cómo debe deshacerse de este aparato: Este símbolo indica que este aparato no debe ser tratado como basura orgánica, según lo indicado en la Directiva WEEE (2012/19/EU) y a las normativas aplicables en su país.

En lugar de ello deberá llevarlo al punto limpio más cercano para el reciclaje de sus elementos eléctricos / electrónicos (EEE). Al hacer esto estará ayudando a prevenir las posibles consecuencias negativas para el medio ambiente y la salud que podrían ser provocadas por una gestión inadecuada de este tipo de aparatos. Además, el reciclaje de materiales ayudará a conservar los recursos naturales. Para más información acerca del reciclaje de este aparato, póngase en contacto con el Ayuntamiento de su ciudad o con el punto limpio local.

18. No instale esta unidad en un espacio muy reducido, tal como encastrada en una librería o similar.

19. No coloque objetos con llama, como una vela encendida, sobre este aparato.

20. Tenga presentes todas las advertencias relativas al reciclaje y correcta eliminación de las pilas. Las pilas deben ser siempre eliminadas en un punto limpio y nunca con el resto de la basura orgánica.

21. Use este aparato en rangos de temperatura moderados y/o tropicales.

**NEGACIÓN LEGAL**

MUSIC Tribe no admite ningún tipo de responsabilidad por cualquier daño o pérdida que pudiera sufrir cualquier persona por confiar total o parcialmente en la descripciones, fotografías o afirmaciones contenidas en este documento. Las especificaciones técnicas, imágenes y otras informaciones contenidas en este documento están sujetas a modificaciones sin previo aviso. Todas las marcas comerciales que aparecen aquí son propiedad de sus respectivos dueños. MIDAS, KLARK TEKNIK, LAB GRUPPEN, LAKE, TANNOY, TURBOSOUND, TC ELECTRONIC, TC HELICON, BEHRINGER, BUGERA y COOLAUDIO son marcas comerciales o marcas registradas de MUSIC Tribe Global Brands Ltd. © MUSIC Tribe Global Brands Ltd. 2018 Reservados todos los derechos.

**GARANTÍA LIMITADA**

Si quiere conocer los detalles y condiciones aplicables de la garantía así como información adicional sobre la Garantía limitada de MUSIC Tribe, consulte online toda la información en la web [musictribe.be/warranty](http://musictribe.be/warranty).

EN

ES

**FR** Consignes de sécurité

 Les points repérés par ce symbole portent une tension électrique suffisante pour constituer un risque d'électrocution.

**FR** Utilisez uniquement des câbles d'enceintes professionnels de haute qualité avec fiches Jack mono 6,35 mm ou fiches à verrouillages déjà installées. Toute autre installation ou modification doit être effectuée uniquement par un personnel qualifié.

**DE**  Ce symbole avertit de la présence d'une tension dangereuse et non isolée à l'intérieur de l'appareil - elle peut provoquer des chocs électriques.

**Attention**  Ce symbole signale les consignes d'utilisation et d'entre ! Tien importantes dans la documentation fournie. Lisez les consignes de sécurité du manuel d'utilisation de l'appareil.

**Attention**  Pour éviter tout risque de choc électrique, ne pas ouvrir le capot de l'appareil ni démonter le panneau arrière. L'intérieur de l'appareil ne possède aucun élément réparable par l'utilisateur. Laissez toute réparation à un professionnel qualifié.

**Attention**  Pour réduire les risques de feu et de choc électrique, n'exposez pas cet appareil à la pluie, à la moisissure, aux gouttes ou aux éclaboussures. Ne posez pas de récipient contenant un liquide sur l'appareil (un vase par exemple).

**Attention**  Ces consignes de sécurité et d'entretien sont destinées à un personnel qualifié. Pour éviter tout risque de choc électrique, n'effectuez aucune réparation sur l'appareil qui ne soit décrite par le manuel d'utilisation. Les éventuelles réparations doivent être effectuées uniquement par un technicien spécialisé.

1. Lisez ces consignes.
2. Conservez ces consignes.
3. Respectez tous les avertissements.
4. Respectez toutes les consignes d'utilisation.
5. N'utilisez jamais l'appareil à proximité d'un liquide.
6. Nettoyez l'appareil avec un chiffon sec.
7. Veillez à ne pas empêcher la bonne ventilation de l'appareil via ses ouïes de ventilation. Respectez les consignes du fabricant concernant l'installation de l'appareil.
8. Ne placez pas l'appareil à proximité d'une source de chaleur telle qu'un chauffage, une cuisinière ou tout appareil dégageant de la chaleur (y compris un ampli de puissance).

**9.** Ne supprimez jamais la sécurité des prises bipolaires ou des prises terre. Les prises bipolaires possèdent deux contacts de largeur différente. Le plus large est le contact de sécurité. Les prises terre possèdent deux contacts plus une mise à la terre servant de sécurité. Si la prise du bloc d'alimentation ou du cordon d'alimentation fourni ne correspond pas à celles de votre installation électrique, faites appel à un électricien pour effectuer le changement de prise.

**10.** Installez le cordon d'alimentation de telle façon que personne ne puisse marcher dessus et qu'il soit protégé d'arêtes coupantes. Assurez-vous que le cordon d'alimentation est suffisamment protégé, notamment au niveau de sa prise électrique et de l'endroit où il est relié à l'appareil; cela est également valable pour une éventuelle rallonge électrique.

**11.** Utilisez exclusivement des accessoires et des appareils supplémentaires recommandés par le fabricant.



**12.** Utilisez exclusivement des chariots, des diables, des présentoirs, des pieds et des surfaces de travail recommandés par le fabricant ou livrés avec le produit.

Déplacez précautionneusement tout chariot ou diable chargé pour éviter d'éventuelles blessures en cas de chute.

**13.** Débranchez l'appareil de la tension secteur en cas d'orage ou si l'appareil reste inutilisé pendant une longue période de temps.

**14.** Les travaux d'entretien de l'appareil doivent être effectués uniquement par du personnel qualifié. Aucun entretien n'est nécessaire sauf si l'appareil est endommagé de quelque façon que ce soit (dommages sur le cordon d'alimentation ou la prise par exemple), si un liquide ou un objet a pénétré à l'intérieur du châssis, si l'appareil a été exposé à la pluie ou à l'humidité, s'il ne fonctionne pas correctement ou à la suite d'une chute.

**15.** L'appareil doit être connecté à une prise secteur dotée d'une protection par mise à la terre.

**16.** La prise électrique ou la prise IEC de tout appareil dénué de bouton marche/arrêt doit rester accessible en permanence.



**17.** Mise au rebut appropriée de ce produit: Ce symbole indique qu'en accord avec la directive DEEE (2012/19/EU) et les lois en vigueur dans votre pays, ce produit ne doit pas être jeté avec les déchets ménagers. Ce produit doit être

déposé dans un point de collecte agréé pour le recyclage des déchets d'équipements électriques et électroniques (EEE). Une mauvaise manipulation de ce type de déchets pourrait avoir un impact négatif sur l'environnement et la santé à cause des substances potentiellement dangereuses généralement associées à ces équipements. En même temps, votre coopération dans la mise au rebut de ce produit contribuera à l'utilisation efficace des ressources naturelles. Pour plus d'informations sur l'endroit où vous pouvez déposer vos déchets

d'équipements pour le recyclage, veuillez contacter votre mairie ou votre centre local de collecte des déchets.

**18.** N'installez pas l'appareil dans un espace confiné tel qu'une bibliothèque ou meuble similaire.

**19.** Ne placez jamais d'objets enflammés, tels que des bougies allumées, sur l'appareil.

**20.** Gardez à l'esprit l'impact environnemental lorsque vous mettez des piles au rebut. Les piles usées doivent être déposées dans un point de collecte adapté.

**21.** Utilisez l'appareil dans un climat tropical et/ou modéré.

**DÉNI LÉGAL**

MUSIC Tribe ne peut être tenu pour responsable pour toute perte pouvant être subie par toute personne se fiant en partie ou en totalité à toute description, photographie ou affirmation contenue dans ce document. Les caractéristiques, l'apparence et d'autres informations peuvent faire l'objet de modifications sans notification. Toutes les marques appartiennent à leurs propriétaires respectifs. MIDAS, KLARK TEKNIK, LAB GRUPPEN, LAKE, TANNOY, TURBOSOUND, TC ELECTRONIC, TC HELICON, BEHRINGER, BUGERA et COOLAUDIO sont des marques ou marques déposées de MUSIC Tribe Global Brands Ltd. © MUSIC Tribe Global Brands Ltd. 2018 Tous droits réservés.

**GARANTIE LIMITÉE**

Pour connaître les termes et conditions de garantie applicables, ainsi que les informations supplémentaires et détaillées sur la Garantie Limitée de MUSIC Tribe, consultez le site Internet [musictri.be/warranty](http://musictri.be/warranty).

**DE** Wichtige Sicherheitshinweise

**Vorsicht**  Die mit dem Symbol markierten Anschlüsse führen so viel Spannung, dass die Gefahr eines Stromschlags besteht.

Verwenden Sie nur hochwertige, professionelle Lautsprecherkabel mit vorinstallierten 6,35 mm MONO-Klinkensteckern oder Lautsprecherstecker mit Drehverriegelung. Alle anderen Installationen oder Modifikationen sollten nur von qualifiziertem Fachpersonal ausgeführt werden.

**Achtung**  Um eine Gefährdung durch Stromschlag auszuschließen, darf die Geräteabdeckung bzw. Geräterückwand nicht abgenommen werden. Im Innern des Geräts befinden sich keine vom Benutzer reparierbaren Teile. Reparaturarbeiten dürfen nur von qualifiziertem Personal ausgeführt werden.

**Achtung**  Um eine Gefährdung durch Feuer bzw. Stromschlag auszuschließen, darf dieses Gerät weder Regen oder Feuchtigkeit ausgesetzt werden noch sollten Spritzwasser oder tropfende Flüssigkeiten in das Gerät gelangen können. Stellen Sie keine mit Flüssigkeit gefüllten Gegenstände, wie z. B. Vasen, auf das Gerät.

**Achtung**  Die Service-Hinweise sind nur durch qualifiziertes Personal zu befolgen. Um eine Gefährdung durch Stromschlag zu vermeiden, führen Sie bitte keinerlei Reparaturen an dem Gerät durch, die nicht in der Bedienungsanleitung beschrieben sind. Reparaturen sind nur von qualifiziertem Fachpersonal durchzuführen.

1. Lesen Sie diese Hinweise.
2. Bewahren Sie diese Hinweise auf.
3. Beachten Sie alle Warnhinweise.
4. Befolgen Sie alle Bedienungshinweise.
5. Betreiben Sie das Gerät nicht in der Nähe von Wasser.
6. Reinigen Sie das Gerät mit einem trockenen Tuch.
7. Blockieren Sie nicht die Belüftungsschlitze. Beachten Sie beim Einbau des Gerätes die Herstellerhinweise.
8. Stellen Sie das Gerät nicht in der Nähe von Wärmequellen auf. Solche Wärmequellen sind z. B. Heizkörper, Herde oder andere Wärme erzeugende Geräte (auch Verstärker).
9. Entfernen Sie in keinem Fall die Sicherheitsvorrichtung von Zweipol- oder geerdeten Steckern. Ein Zweipolstecker hat zwei unterschiedlich breite Steckkontakte. Ein geerdeter Stecker hat zwei Steckkontakte und einen dritten Erdungskontakt. Der breitere Steckkontakt oder der zusätzliche

Erdungskontakt dient Ihrer Sicherheit. Falls das mitgelieferte Steckerformat nicht zu Ihrer Steckdose passt, wenden Sie sich bitte an einen Elektriker, damit die Steckdose entsprechend ausgetauscht wird.

**10.** Verlegen Sie das Netzkabel so, dass es vor Tritten und scharfen Kanten geschützt ist und nicht beschädigt werden kann. Achten Sie bitte insbesondere im Bereich der Stecker, Verlängerungskabel und an der Stelle, an der das Netzkabel das Gerät verlässt, auf ausreichenden Schutz.

**11.** Das Gerät muss jederzeit mit intaktem Schutzleiter an das Stromnetz angeschlossen sein.

**12.** Sollte der Hauptnetzstecker oder eine Gerätesteckdose die Funktionseinheit zum Abschalten sein, muss diese immer zugänglich sein.

**13.** Verwenden Sie nur Zusatzgeräte/Zubehörteile, die laut Hersteller geeignet sind.



**14.** Verwenden Sie nur Wagen, Standvorrichtungen, Stative, Halter oder Tische, die vom Hersteller benannt oder im Lieferumfang des Geräts enthalten sind. Falls Sie einen

Wagen benutzen, seien Sie vorsichtig beim Bewegen der Wagen-Gerätkombination, um Verletzungen durch Stolpern zu vermeiden.

**15.** Ziehen Sie den Netzstecker bei Gewitter oder wenn Sie das Gerät längere Zeit nicht benutzen.

**16.** Lassen Sie alle Wartungsarbeiten nur von qualifiziertem Service-Personal ausführen. Eine Wartung ist notwendig, wenn das Gerät in irgendeiner Weise beschädigt wurde (z. B. Beschädigung des Netzkabels oder Steckers), Gegenstände oder Flüssigkeit in das Geräteinnere gelangt sind, das Gerät Regen oder Feuchtigkeit ausgesetzt wurde, das Gerät nicht ordnungsgemäß funktioniert oder auf den Boden gefallen ist.



**17.** Korrekte Entsorgung dieses Produkts: Dieses Symbol weist darauf hin, das Produkt entsprechend der WEEE Richtlinie (2012/19/EU) und der jeweiligen nationalen Gesetze nicht zusammen mit Ihren

Haushaltsabfällen zu entsorgen. Dieses Produkt sollte bei einer autorisierten Sammelstelle für Recycling elektrischer und elektronischer Geräte (EEE) abgegeben werden. Wegen bedenklicher Substanzen, die generell mit elektrischen und elektronischen Geräten in Verbindung stehen, könnte eine unsachgemäße Behandlung dieser Abfallart eine negative Auswirkung auf Umwelt und Gesundheit haben. Gleichzeitig gewährleistet Ihr Beitrag zur richtigen Entsorgung dieses Produkts die effektive Nutzung natürlicher Ressourcen. Für weitere Informationen zur Entsorgung Ihrer Geräte bei einer Recycling-Stelle nehmen Sie bitte Kontakt zum zuständigen städtischen Büro, Entsorgungsamt oder zu Ihrem Haushaltsabfallentsorger auf.

**18.** Installieren Sie das Gerät nicht in einer beengten Umgebung, zum Beispiel Bücherregal oder ähnliches.

**19.** Stellen Sie keine Gegenstände mit offenen Flammen, etwa brennende Kerzen, auf das Gerät.

**20.** Beachten Sie bei der Entsorgung von Batterien den Umweltschutz-Aspekt. Batterien müssen bei einer Batterie-Sammelstelle entsorgt werden.

**21.** Verwenden Sie das Gerät in tropischen und/oder gemäßigten Klimazonen.

**HAFTUNGS-AUSSCHLUSS**

MUSIC Tribe übernimmt keine Haftung für Verluste, die Personen entstanden sind, die sich ganz oder teilweise auf hier enthaltene Beschreibungen, Fotos oder Aussagen verlassen haben. Technische Daten, Erscheinungsbild und andere Informationen können ohne vorherige Ankündigung geändert werden. Alle Warenzeichen sind Eigentum der jeweiligen Inhaber. MIDAS, KLARK TEKNIK, LAB GRUPPEN, LAKE, TANNOY, TURBOSOUND, TC ELECTRONIC, TC HELICON, BEHRINGER, BUGERA und COOLAUDIO sind Warenzeichen oder eingetragene Warenzeichen der MUSIC Tribe Global Brands Ltd. © MUSIC Tribe Global Brands Ltd. 2018 Alle Rechte vorbehalten.

**BESCHRÄNKTE GARANTIE**

Die geltenden Garantiebedingungen und zusätzliche Informationen bezüglich der von MUSIC Tribe gewährten beschränkten Garantie finden Sie online unter [musictri.be/warranty](http://musictri.be/warranty).

## PT Instruções de Segurança Importantes



### Aviso!

Terminais marcados com o símbolo carregam corrente elétrica de magnitude suficiente para constituir um risco de choque elétrico. Use apenas cabos de alto-falantes de alta qualidade com plugues TS de ¼" ou plugues com trava de torção pré-instalados. Todas as outras instalações e modificações devem ser efetuadas por pessoas qualificadas.



Este símbolo, onde quer que o encontre, alerta-o para a leitura das instruções de manuseamento que acompanham o equipamento. Por favor leia o manual de instruções.



### Atenção

De forma a diminuir o risco de choque elétrico, não remover a cobertura (ou a secção de trás). Não existem peças substituíveis por parte do utilizador no seu interior. Para esse efeito recorrer a um técnico qualificado.



### Atenção

Para reduzir o risco de incêndios ou choques elétricos o aparelho não deve ser exposto à chuva nem à humidade. Além disso, não deve ser sujeito a salpicos, nem devem ser colocados em cima do aparelho objectos contendo líquidos, tais como jarras.



### Atenção

Estas instruções de operação devem ser utilizadas, em exclusivo, por técnicos de assistência qualificados. Para evitar choques elétricos não proceda a reparações ou intervenções, que não as indicadas nas instruções de operação, salvo se possuir as qualificações necessárias. Para evitar choques elétricos não proceda a reparações ou intervenções, que não as indicadas nas instruções de operação. Só o deverá fazer se possuir as qualificações necessárias.

1. Leia estas instruções.
2. Guarde estas instruções.
3. Preste atenção a todos os avisos.
4. Siga todas as instruções.
5. Não utilize este dispositivo perto de água.
6. Limpe apenas com um pano seco.
7. Não obstrua as entradas de ventilação. Instale de acordo com as instruções do fabricante.
8. Não instale perto de quaisquer fontes de calor tais como radiadores, bocas de ar quente, fogões de sala ou outros aparelhos (incluindo amplificadores) que produzam calor.
9. Não anule o objectivo de segurança das fichas polarizadas ou do tipo de ligação à terra. Uma ficha polarizada dispõe de duas palhetas sendo uma mais larga do que a outra. Uma ficha do tipo ligação à terra dispõe

de duas palhetas e um terceiro dente de ligação à terra. A palheta larga ou o terceiro dente são fornecidos para sua segurança. Se a ficha fornecida não encaixar na sua tomada, consulte um electricista para a substituição da tomada obsoleta.

10. Proteja o cabo de alimentação de pisadelas ou apertos, especialmente nas fichas, extensões, e no local de saída da unidade. Certifique-se de que o cabo eléctrico está protegido. Verifique particularmente nas fichas, nos receptáculos e no ponto em que o cabo sai do aparelho.

11. O aparelho tem de estar sempre conectado à rede eléctrica com o condutor de protecção intacto.

12. Se utilizar uma ficha de rede principal ou uma tomada de aparelhos para desligar a unidade de funcionamento, esta deve estar sempre acessível.

13. Utilize apenas ligações/acessórios especificados pelo fabricante.



14. Utilize apenas com o carrinho, estrutura, tripé, suporte, ou mesa especificados pelo fabricante ou vendidos com o dispositivo. Quando utilizar um carrinho, tenha cuidado ao

mover o conjunto carrinho/dispositivo para evitar danos provocados pela terpidação.

15. Desligue este dispositivo durante as trovoadas ou quando não for utilizado durante longos períodos de tempo.

16. Qualquer tipo de reparação deve ser sempre efectuado por pessoal qualificado. É necessária uma reparação sempre que a unidade tiver sido de alguma forma danificada, como por exemplo: no caso do cabo de alimentação ou ficha se encontrarem danificados; na eventualidade de líquido ter sido derramado ou objectos terem caído para dentro do dispositivo; no caso da unidade ter estado exposta à chuva ou à humidade; se esta não funcionar normalmente, ou se tiver caído.



17. Correcta eliminação deste produto: este símbolo indica que o produto não deve ser eliminado juntamente com os resíduos domésticos, segundo a Directiva REEE (2012/19/EU) e a legislação nacional. Este produto deverá

ser levado para um centro de recolha licenciado para a reciclagem de resíduos de equipamentos eléctricos e electrónicos (EEE). O tratamento incorrecto deste tipo de resíduos pode ter um eventual impacto negativo no ambiente e na saúde humana devido a substâncias potencialmente perigosas que estão geralmente associadas aos EEE. Ao mesmo tempo, a sua colaboração para a eliminação correcta deste produto irá contribuir para a utilização eficiente dos recursos naturais. Para mais informação acerca dos locais onde poderá deixar o seu equipamento usado para reciclagem, é favor contactar os serviços municipais locais, a entidade de gestão de resíduos ou os serviços de recolha de resíduos domésticos.

18. Não instale em lugares confinados, tais como estantes ou unidades similares.

19. Não coloque fontes de chama, tais como velas acesas, sobre o aparelho.

20. Favor, obedecer os aspectos ambientais de descarte de bateria. Baterias devem ser descartadas em um ponto de coletas de baterias.

21. Use este aparelho em climas tropicais e/ou moderados.

## LEGAL RENUNCIANTE

O MUSIC Tribe não se responsabiliza por perda alguma que possa ser sofrida por qualquer pessoa que dependa, seja de maneira completa ou parcial, de qualquer descrição, fotografia, ou declaração aqui contidas. Dados técnicos, aparências e outras informações estão sujeitas a modificações sem aviso prévio. Todas as marcas são propriedade de seus respectivos donos. MIDAS, KLARK TEKNIK, LAB GRUPPEN, LAKE, TANNOY, TURBOSOUND, TC ELECTRONIC, TC HELICON, BEHRINGER, BUGERA e COOLAUDIO são marcas ou marcas registradas do MUSIC Tribe Global Brands Ltd. © MUSIC Tribe Global Brands Ltd. 2018 Todos direitos reservados.

## GARANTIA LIMITADA

Para obter os termos de garantia aplicáveis e condições e informações adicionais a respeito da garantia limitada do MUSIC Tribe, favor verificar detalhes na íntegra através do website [musictribe.be/warranty](http://musictribe.be/warranty).

# EUROPORT PPA2000BT/PPA500BT Hook-Up

**EN Step 1: Hook-Up**

**ES Paso 1: Conexión**

**FR Etape 1 : Connexions**

**DE Schritt 1: Verkabelung**

**PT Passo 1: Conexões**

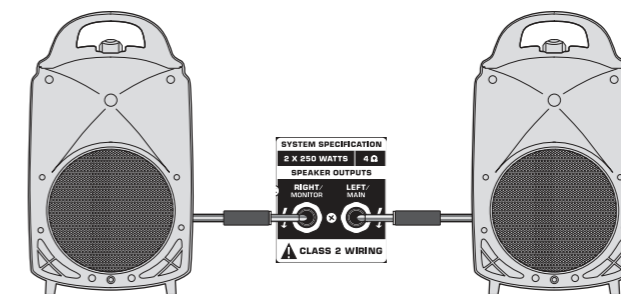
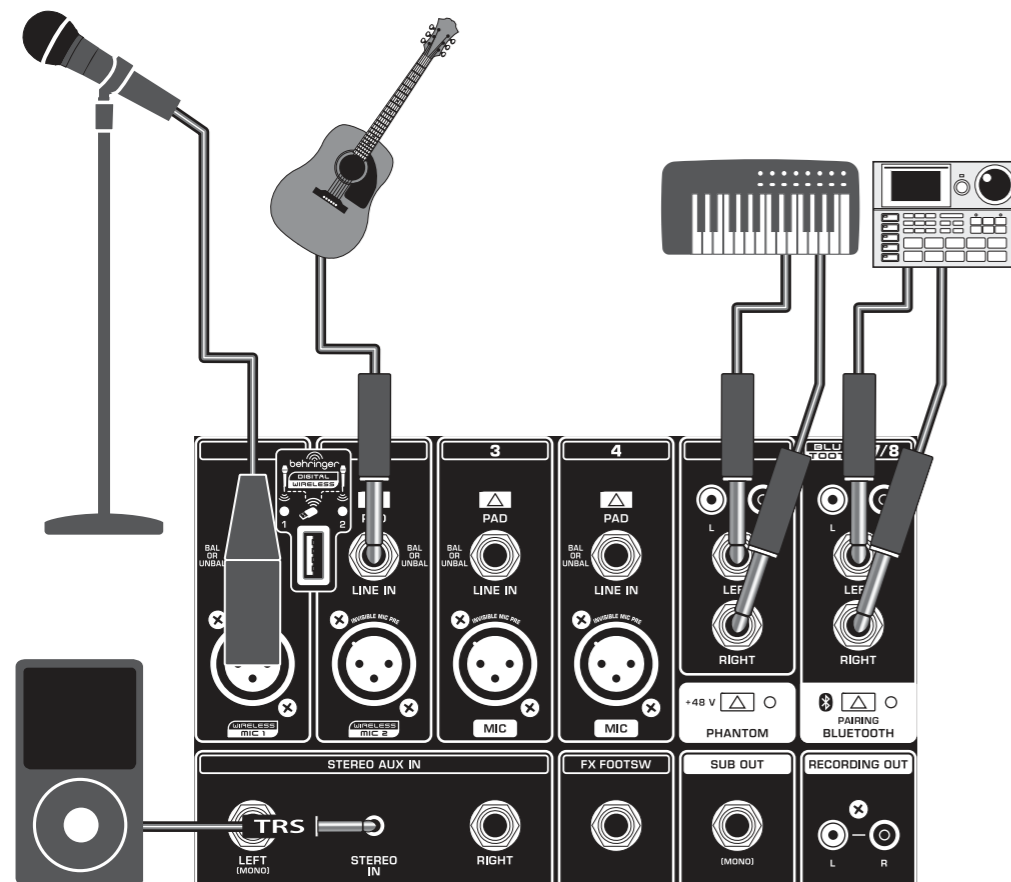
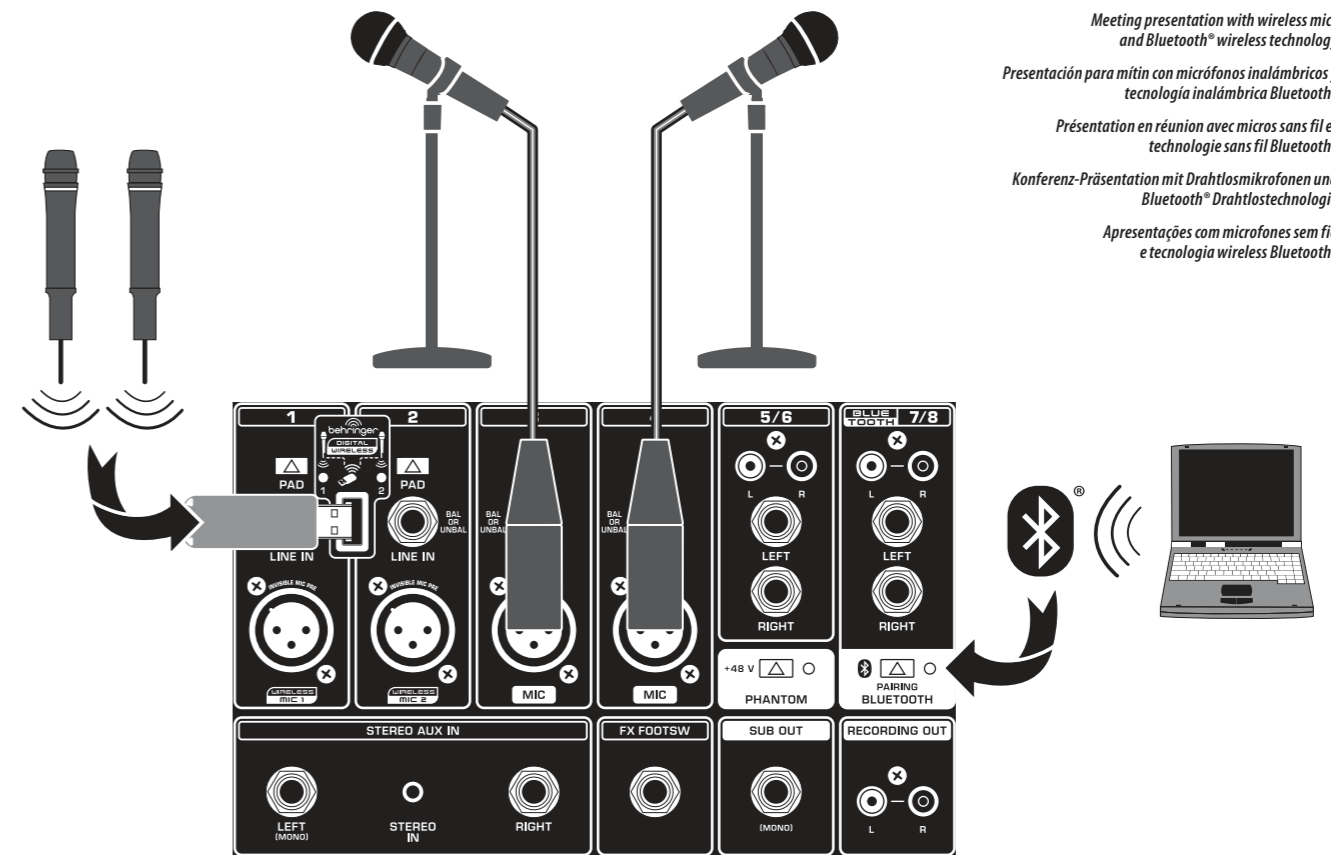
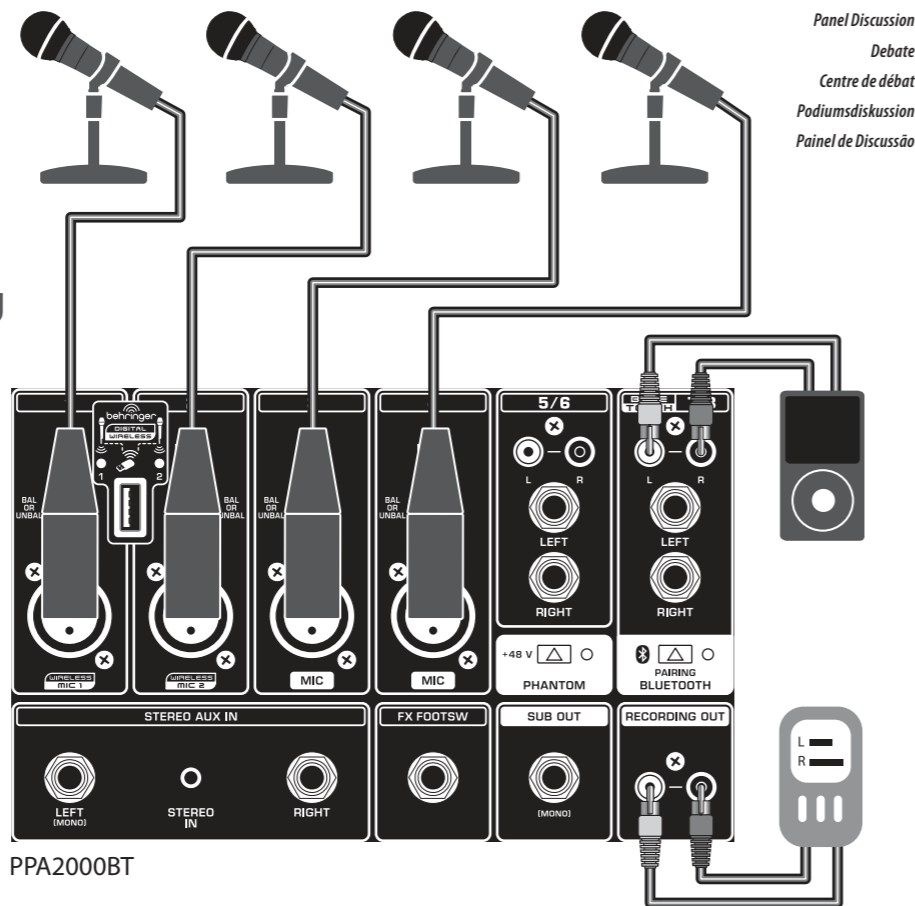

EN

ES

FR

DE

PT

# EUROPORT PPA2000BT/PPA500BT Set-up

## EN Step 2: Set-up

## ES Paso 2: Conexión

## FR Etape 2 : Mise en oeuvre

## DE Schritt 2: Einrichtung

## PT Passo 2: Ativação

**1** **EN** Release the top latch beneath the carrying handle.  
**ES** Suelte el seguro superior que está detrás del asa de transporte.  
**FR** Ouvrez le verrouillage supérieur sous la poignée de transport.  
**DE** Lösen Sie den oberen Riegel unter dem Tragegriff.  
**PT** Solte o trinco abaixo da alça.

**2** **EN** Release the side latches by pressing and then lifting them.  
**ES** Suelte los seguros laterales pulsándolos y separándolos.  
**FR** Ouvrez les fermetures latérales en appuyant dessus et en les tirant.  
**DE** Lösen sie die Seitenriegel indem Sie sie an der Seite drücken und dann anheben.  
**PT** Solte as alças do lado pressionando-as e então as levantando.

**3** **EN** Remove the speakers and place them in appropriate locations.  
**ES** Separe los altavoces y colóquelos en las posiciones adecuadas.  
**FR** Retirez les enceintes et placez-les où vous le souhaitez.  
**DE** Nehmen Sie die Lautsprecher und stellen Sie diese an geeigneten Orten auf.  
**PT** Remova as caixas de som e coloque-as nos lugares apropriados.

**4** **EN** Stand the mixer upright. (Make sure the included speaker cables can reach both speakers.)  
**ES** Coloque la mesa de mezclas en posición vertical. (Asegúrese de que los cables de altavoz incluidos llegan a ambos altavoces).

**FR** Placez le mélangeur en position debout (veillez à ce que les câbles d'enceintes soient assez longs pour arriver jusqu'au mélangeur).

**DE** Stellen Sie den Mixer aufrecht. (Stellen Sie sicher, dass die mitgelieferten Lautsprecherkabel bis zu den beiden Lautsprechern reichen.)

**PT** Coloque o mixer em pé. (Certifique-se de que os cabos alcancem ambas as caixas de som.)

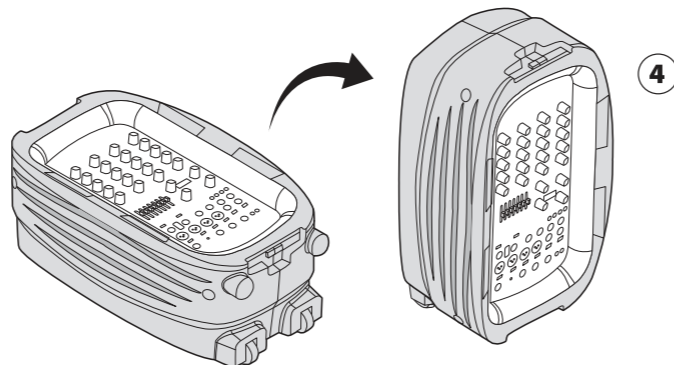
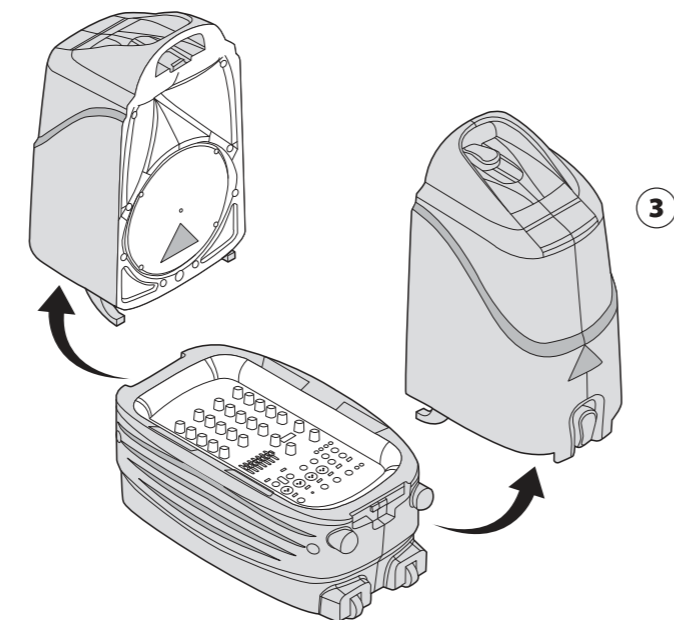
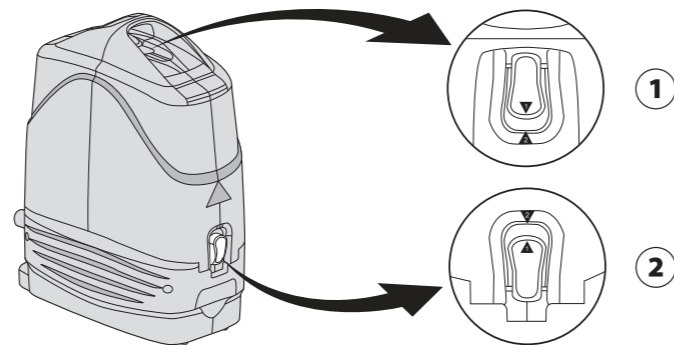

PPA2000BT (PPA500BT does not include roller wheels)  
 PPA2000BT (el PPA500BT no incluye ruedecillas)  
 PPA2000BT (le PPA500BT ne possède pas de roulettes)  
 PPA2000BT (PPA500BT hat keine Transportrollen)  
 PPA2000BT (PPA500BT não inclui rodinhas)

Recommended speaker placement, left and right

Colocación recomendada para los altavoces, izquierda y derecha

Position conseillée des enceintes, à gauche et à droite

Empfohlene Aufstellung der Lautsprecher, links und rechts

Posicionamento recomendado para as caixas de som, esquerda e direita

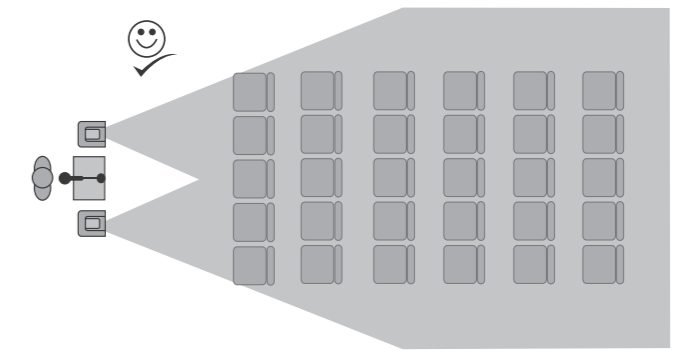

Recommended speaker placement, left and right angled

Colocación recomendada para los altavoces, izquierda y derecha con un cierto ángulo

Position conseillée des enceintes, à gauche et à droite, avec un angle, vers le public

Empfohlene Aufstellung der Lautsprecher, links und rechts unter einem Winkel

Posicionamento recomendado para as caixas de som, em ângulo na esquerda e na direita

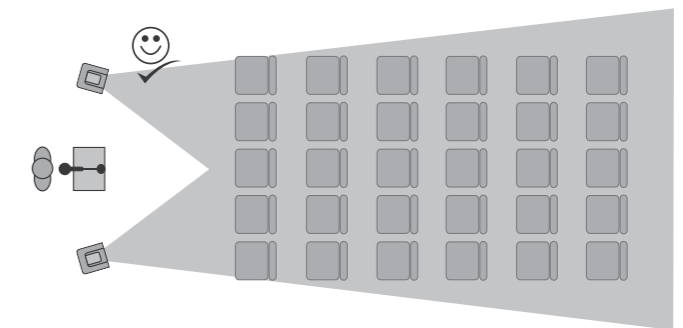

Speaker placement, not recommended

Colocación NO recomendada para los altavoces

Position déconseillée des enceintes

Aufstellung der Lautsprecher, nicht empfohlen

Posicionamento não recomendado

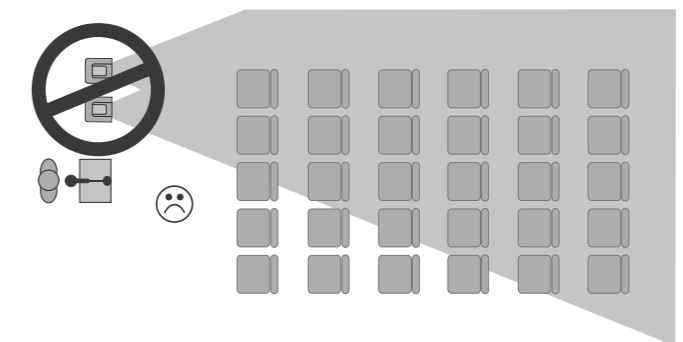

Recommended speaker height

Altura recomendada para los altavoces

Hauteur conseillée des enceintes

Empfohlene Höhe für die Lautsprecher

Altura recomendada para as caixas de som

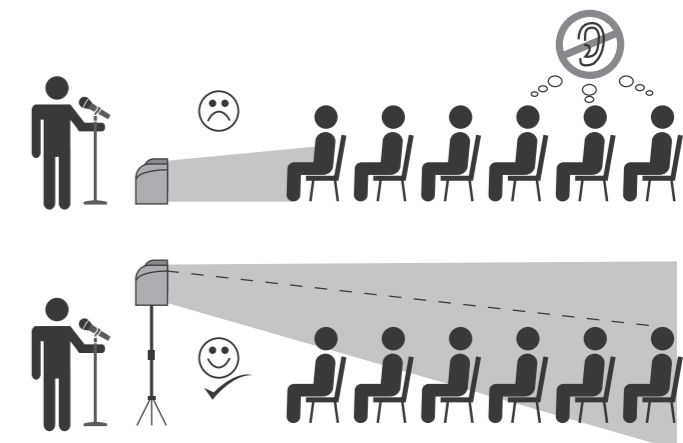

# EUROPORT PPA2000BT/PPA500BT Controls

## EN Step 3: Controls

## ES Paso 3: Controles

## FR Etape 3 : Réglages

## DE Schritt 3: Bedienelemente

## PT Passo 3: Controlos

**FX** knob determines how much of each channel's signal goes to the DIGITAL EFFECTS PROCESSOR.

El mando **FX** determina la cantidad de señal de cada canal que es enviada al DIGITAL EFFECTS PROCESSOR.

Le bouton **FX** détermine le niveau du signal de chaque voie affecté au PROCESSEUR D'EFFETS NUMÉRIQUES.

Mit dem **FX**-Drehknopf wird bestimmt, welche Menge des Signals jedes Kanals zum DIGITAL EFFECTS PROCESSOR geht.

**FX** botão determina a quantidade de sinal de cada canal vai ao PROCESSADOR DE EFEITOS DIGITAIS.

**EQ KNOBS** These knobs boost or cut the low or high frequencies on individual channels by 15 dB.

**MANDOS EQ** Estos mandos le permiten realizar o cortar en 15 dB las frecuencias graves o agudas de los canales individuales.

**POTENTIOMETRES EQ** Ces potentiomètres permettent d'accroître/atténuer les basses et hautes fréquences de 15 dB sur chaque voie.

**EQ-REGLER** Diese Regler verstärken oder bedämpfen die Bässe oder Höhen eines Kanals um 15 dB.

**EQ KNOBS** Esses botões aumentam ou cortam as frequências baixas e altas dos canais individuais em 15 dB.

**PROGRAM [PUSH]** knob controls the effects settings. Rotate this knob to scroll through effects patches, and push to select a patch.

El mando **PROGRAM [PUSH]** le permite controlar la configuración de efectos. Gire este mando para ir pasando por los distintos programas de efectos, y púlselo para elegir un programa.

Le bouton **PROGRAM [PUSH]** contrôle les réglages d'effets. Tournez le bouton pour faire défiler les différents effets, et appuyez sur le bouton pour sélectionner l'effet.

Mit dem **PROGRAM [PUSH]**-Drehknopf können die Effekt-Einstellungen geregelt werden. Durch Drehen dieses Reglers scrollen Sie durch die Effektprogramme, durch Drücken des Reglers wählen Sie ein Effektprogramm aus.

**PROGRAM [PRESSIONE]** botão controla os efeitos. Gire o botão para escolher os tipos de efeitos e pressione para seleccionar.

**MULTI-FX PROCESSOR** unit adds a selected sound effect to any channels which have their FX knob turned up. Effects include reverb, chorus, delay, and pitch shifter.

La unidad de efectos **MULTI-FX PROCESSOR** añade un efecto de sonido concreto a todos los canales en los que el mando FX no esté al mínimo. Los efectos incluyen reverb, chorus, retardo y modulación de tono.

La section **MULTI-FX PROCESSOR** ajoute un effet aux voies dont le bouton FX n'est pas réglé au minimum.

Les effets comprennent, une réverbération, un Chorus, un délai et un Pitch Shifter.

Die **MULTI-FX PROCESSOR** Einheit fügt einen ausgewählten Effekt zu jedem Kanal hinzu, dessen FX-Knopf hochgedreht ist. Die Effekte schliessen Hall, Chorus, Delay und Pitch-Shifter ein.

**MULTI-FX PROCESSOR** unidade adiciona o efeito sonoro selecionado ao canal que possua o botão FX ligado. Efeitos incluem reverbação, choro, atraso, e tom.

**FX [LEVEL]** knob controls the amount of effects added to the main mix.

El mando **FX [LEVEL]** le permite controlar la cantidad de efectos que es añadida a la mezcla principal.

Le bouton **FX [LEVEL]** contrôle le niveau général des effets dans le mixage général.

Mit dem **FX [LEVEL]**-Drehknopf kann der Anteil des Effekts im Haupt-Mix geregelt werden.

**FX [LEVEL]** botões controlam a quantidade de efeito adicionado ao mixe principal.

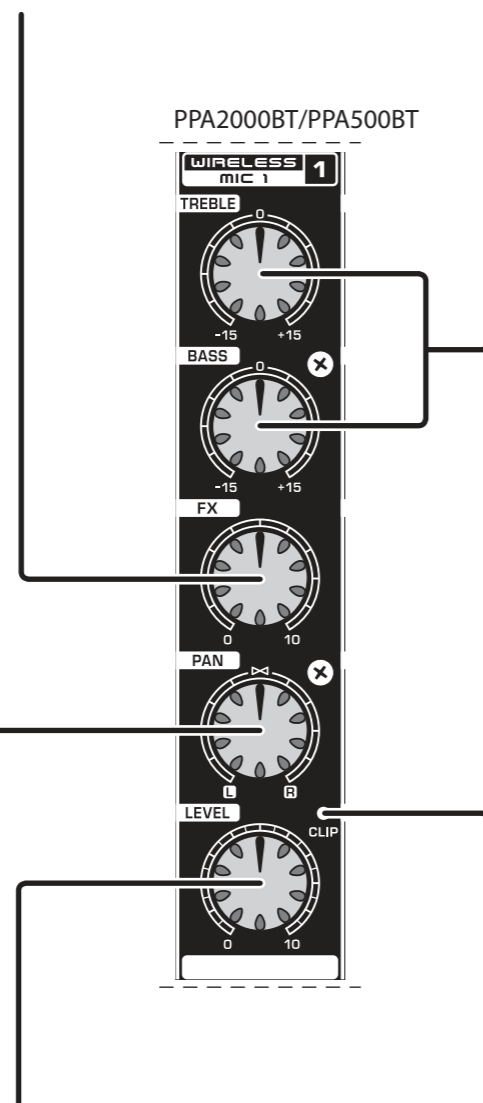

**PAN** knob positions each channel in the stereo field.

El mando **PAN** le permite ajustar la posición de cada canal dentro del campo stereo.

Le bouton **PAN** positionne le signal de la voie dans le champ stéréo du mixage général.

Mit dem **PAN**-Drehknopf wird jeder Kanal im Stereofeld positioniert.

**PAN** botão posicional cada cana no campo do estéreo.

**LEVEL** knob adjusts the volume of the individual channel in the overall mix.

El mando **LEVEL** le permite ajustar el volumen de cada uno de los canales individuales en la mezcla global.

Le bouton **LEVEL** règle le volume de la voie dans le mixage général.

Mit dem **LEVEL**-Drehknopf wird die Lautstärke einzelner Kanäle im Gesamtmix justiert.

**LEVEL** botão ajusta o volume de cada canal no mixe total.

**CLIP** LED lights when the input signal overloads the channel.

El piloto **CLIP** se ilumina cuando la señal de entrada sobrecarga el canal.

La Led **CLIP** s'allume lorsque le signal sature la voie.

Die **CLIP**-LED leuchtet, wenn das Eingangssignal den Kanal übersteuert.

**CLIP** LED ascende quando o sinal de entrada preenche o canal.

**GRAPHIC EQ** adjusts specific frequencies in the sound spectrum.

El **EQ GRAFICO** le permite frecuencias concretas dentro del espectro sonoro.

Les curseurs **GRAPHIC EQ** accentuent/atténuent les fréquences dans le spectre sonore.

Mit **GRAPHIC EQ** können spezifische Frequenzen im Tonspektrum justiert werden.

**GRAPHIC EQ** ajusta as frequências específicas do som.

**EQ** button activates the GRAPHIC EQ.

El botón **EQ** activa el ecualizador gráfico.

La touche **EQ** active/désactive l'ÉGALISEUR GRAPHIQUE.

Mit der **EQ**-Taste wird GRAPHIC EQ aktiviert.

**EQ** botão ativa o GRAPHIC EQ.

**FBQ** button activates the FBQ Feedback Detection system. The EQ IN button must also be activated for this feature to work.

El botón **FBQ** activa el sistema de detección de realimentación FBQ. El botón EQ IN también debe estar activado para que esta función sea operativa.

La touche **FBQ** active/désactive le système de détection du Larsen FBQ. La touche EQ IN doit également être activée pour bénéficier de la fonction de détection du Larsen.

Mit der **FBQ**-Taste wird das FBQ Feedback Detection-System aktiviert. Damit dieses Merkmal funktioniert, muss auch die EQ IN-Taste aktiviert werden.

**FBQ** botão ativa o sistema de Detenção de Retorno do FBQ. O botão EQ IN deve ser ativado para que este comando funcione.

**MAIN LEVEL CONTROL** adjusts the overall volume of the main mix. The MODE switch selects stereo or mono operation.

El control **MAIN LEVEL** le permite ajustar el volumen global de la mezcla principal. El interruptor MODE le permite cambiar entre funcionamiento mono o stereo.

Les boutons **LEFT/RIGHT MAIN** déterminent le volume général du mixage. Le sélecteur MODE permet de configurer le signal de sortie en mono ou en stéréo.

Mit **MAIN LEVEL CONTROL** wird die Gesamtlautstärke des Hauptmixes justiert. Mit dem MODE-Schalter wird zwischen Stereo- und Monomodus gewechselt.

**MAIN LEVEL CONTROL** ajusta o volume do mixe principal. O botão MODE selecciona o modo estéreo ou mono.

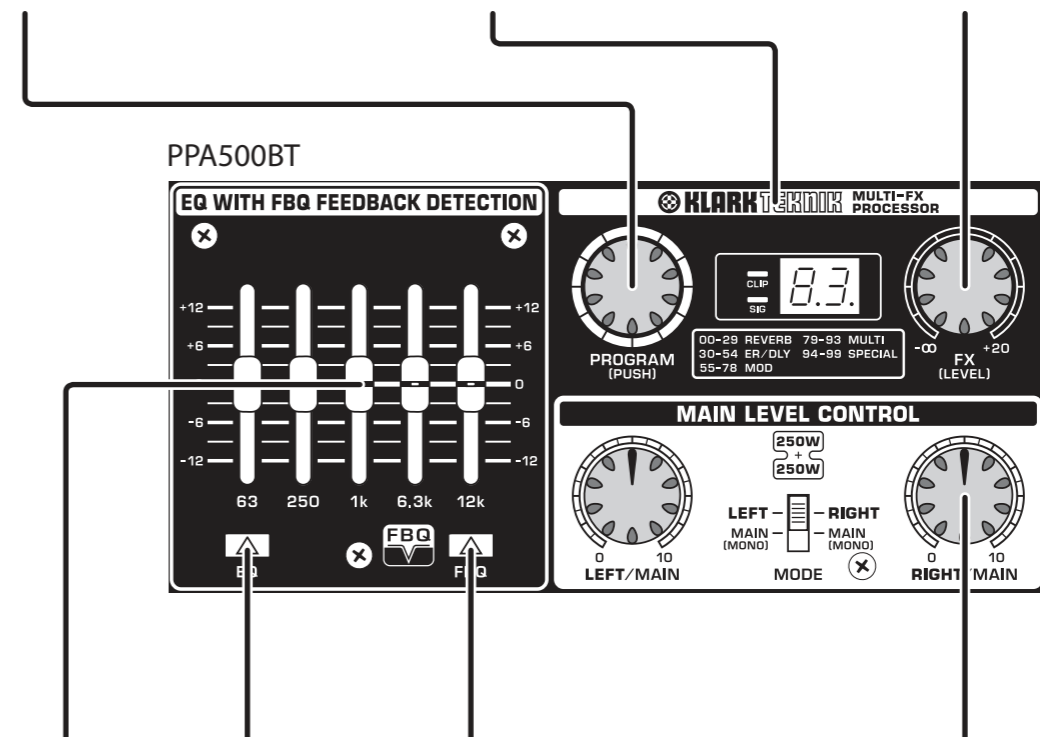

# EUROPORT PPA2000BT/PPA500BT Controls

## EN Step 3: Controls

## ES Paso 3: Controles

## FR Etape 3 : Réglages

## DE Schritt 3: Bedienelemente

## PT Passo 3: Controlos

**LINE IN** jack connects instruments, CD players, sub-mixers, or other line-level sources using cables with ¼" plugs. These jacks accept both balanced and unbalanced signals.

La toma **LINE IN** le permite la conexión de instrumentos, reproductores de CD, submezcladores u otras fuentes de nivel de línea a través de cables con clavijas de 6,3 mm. Estas tomas aceptan señales tanto balanceadas como no balanceadas.

Le Jack **LINE IN** permet la connexion d'un instrument, d'un lecteur de CD, d'un pré-mixeur, ou de toute source à niveau ligne à l'aide de câbles en Jacks 6,3 mm. Ces Jacks acceptent des signaux symétriques et asymétriques.

Mit der **LINE IN**-Buchse können unter Verwendung von Kabeln mit 6,3 mm Steckern Instrumente, CD-Player, Sub-Mixer oder andere Line-Level-Quellen angeschlossen werden. Diese Buchsen akzeptieren sowohl symmetrische als auch unsymmetrische Signale.

**LINE IN** tomada conecta os instrumentos, CD player, sub-mixers, ou outras fontes de nível de linha usando cabos com tomadas de 6,3 mm. Estes conectores aceitam ambos sinais balanceados e desbalanceados.

**PAD** function reduces the channel input signal by 20 dB. Engage this button if the CLIP LED lights up on a channel.

La función **PAD** reduce la señal de entrada del canal en 20 dB. Pulse este botón si el piloto CLIP se ilumina en un canal.

La touche **PAD** atténue le niveau du signal d'entrée de 20 dB. Appuyez sur cette touche si la Led CLIP de la voie s'allume.

Die **PAD**-Funktion verringert das Kanaleingangssignal um 20 dB. Drücken Sie diese Taste, wenn die CLIP LED irgendeines Kanals leuchtet.

**PAD** função reduz a entrada de sinal no em 20dB. Use este botão se o CLIP LED estiver ligado em um canal.

**STEREO CHANNELS** accept left and right sends from a single sound source using either RCA cables or ¼" TS plugs.

Los **CANALES STEREO** aceptan los envíos izquierdo y derecho de una única fuente de sonido a través de cables con clavijas RCA o TS de 6,3 mm.

Les **VOIES STÉRÉO** acceptent les signaux gauche et droite d'une source stéréo grâce aux embases RCA ou Jack mono 6,35 mm.

**STEREO CHANNELS** akzeptieren linke und rechte Signale von einer einzigen Tonquelle unter Verwendung entweder von RCA-Kabeln oder ¼" TS Steckern.

**STEREO CHANNELS** aceita emissores esquerdo e direitos de uma única fonte sonora usando RCA cabos ou TS tomadas de ¼".

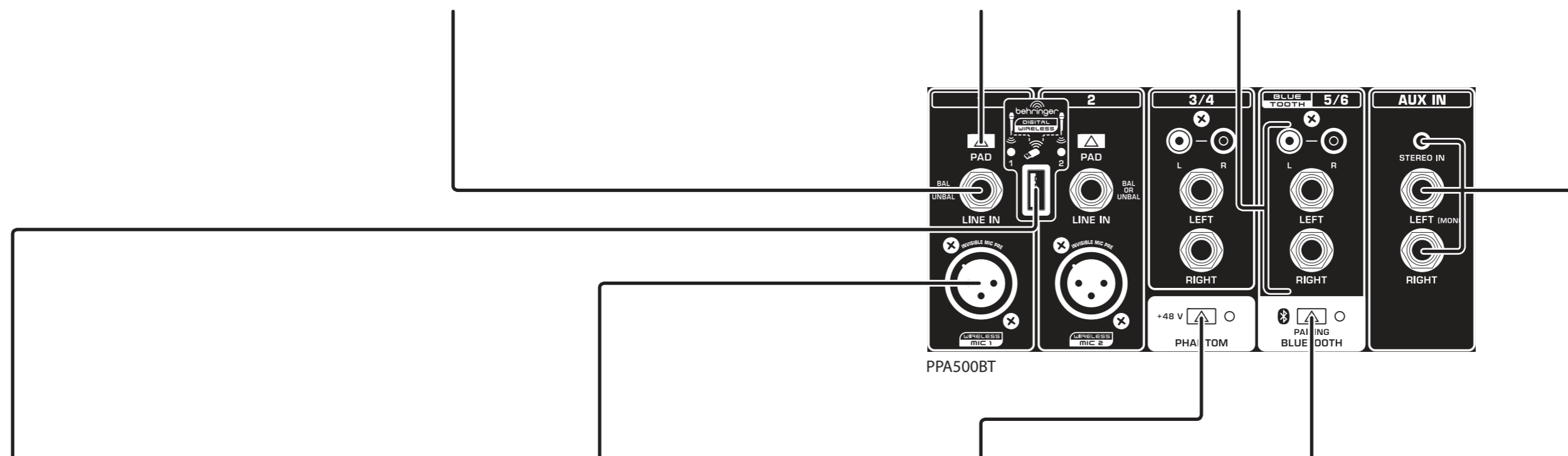

**DIGITAL WIRELESS USB** input accepts the optional BEHRINGER wireless microphone receiver. The LEDs indicate wireless microphone signal input.

NOTE: The connection range between PPA2000BT/PPA500BT and your Bluetooth® wireless technology device may decrease if Bluetooth® wireless technology and wireless microphones are used simultaneously.

La entrada **DIGITAL WIRELESS USB** admite el receptor inalámbrico opcional de micro BEHRINGER. Los pilotos le indican la entrada de señal desde el micrófono inalámbrico.

NOTA: El rango de conexión entre el PPA2000BT/PPA500BT y su dispositivo con tecnología inalámbrica Bluetooth® puede reducirse si usa a la vez varios dispositivos con tecnología inalámbrica Bluetooth® y micrófonos inalámbricos.

L'entrée **DIGITAL WIRELESS USB** est compatible avec le récepteur micro sans fil BEHRINGER en option. Les LEDs indiquent qu'un signal micro sans fil est détecté.

REMARQUE : La portée de la connexion entre la PPA2000BT/PPA500BT et votre appareil compatible avec la technologie sans fil Bluetooth® peut décroître si la technologie

sans fil Bluetooth® et les micros sans fils sont utilisés simultanément.

Der **DIGITAL WIRELESS USB**-Eingang akzeptiert den optionalen BEHRINGER Drahtlosmikrofon-Empfänger. Die LEDs zeigen die Einspeisung von Drahtlosmikrofon-Signalen an.

HINWEIS: Der Reichweite zwischen Ihrem PPA2000BT/PPA500BT und Ihrem Bluetooth® Drahtlostechnologie-Gerät kann sich verringern, wenn Bluetooth® Drahtlosmikrofone gleichzeitig verwendet werden.

Entrada **USB SEM FIO DIGITAL** aceita o receptor de microfone opcional BEHRINGER sem fio. Os LEDs indicam entrada de sinal de microfone sem fio.

NOTA: O alcance de conexão entre o PPA2000BT/PPA500BT e o aparelho de tecnologia wireless Bluetooth® pode diminuir se a tecnologia wireless Bluetooth® e os microfones sem fio forem usados simultaneamente.

**MIC INPUT** jacks accept dynamic (handheld) or condenser microphones using XLR cables.

Las tomas **MIC INPUT** aceptan micrófonos dinámicos (manuales) o condensadores a través de cables con clavijas XLR.

Ces entrées XLR **MIC** acceptent le signal de micros dynamiques ou à condensateur.

**MIC INPUT**-Buchsen akzeptieren unter Verwendung von XLR-Kabeln dynamische (handgehaltene) Mikrofone oder Kondensatormikrofone.

**MIC INPUT** aceita microfones dinâmicos ou condensados usando XLR cabos.

**PHANTOM** button sends 48 V of phantom power to the MIC inputs to power condenser microphones.

El botón **PHANTOM** activa 48 V de alimentación fantasma que es enviada a las entradas INPUT para dar corriente a los micrófonos condensadores.

La touche **PHANTOM** place l'alimentation fantôme 48 V sur les entrées micro en XLR pour alimenter vos micros à condensateur.

Mit der **PHANTOM**-Taste wird 48 V von Phantomspeisung zu MIC-Eingängen gesendet, um die Kondensatormikrofone mit Energie zu versorgen.

**PHANTOM** botão envia 48 V de energia ao MIC inputs e microfones de energia condensada.

**BLUETOOTH® PAIRING** button and indicator connect your Bluetooth® wireless technology device.

Botón e indicador **BLUETOOTH® PAIRING** conecta seu dispositivo con tecnologia inalámbrica Bluetooth®.

Le bouton et le témoin **BLUETOOTH® PAIRING** permettent de connecter votre appareil compatible avec la technologie sans fil Bluetooth®.

**BLUETOOTH® PAIRING**-Taste und -Anzeige verbinden Ihr Bluetooth® Drahtlostechnologie-Gerät.

O botão e indicador **BLUETOOTH® PAIRING** conecta seu aparelho de tecnologia wireless Bluetooth®.

**AUX IN** inputs route stereo signals directly into the main mix through either a single 1/8" TRS stereo plug or left and right ¼" plugs.

Las entradas **AUX IN** le permiten rutar señales stereo directamente a la mezcla principal a través de un único conector TRS stereo de 3,5 mm o de conectores de 6,3 mm izquierdo y derecho.

Les entrées **AUX IN** affectent le signal stéréo connecté directement au mixage de sortie général, soit par l'embase mini-Jack 3,5 mm stéréo, ou par les deux embases Jack 6,3 mm Left et Right.

Die **AUX IN**-Eingänge leiten Stereosignale direkt in den Haupt-Mix, entweder durch einen 3,5 mm Stereoklinkenstecker oder durch zwei 6,3 mm Monoklinkenstecker.

**AUX IN** permite a entrada sinais de estéreo diretamente ao mixe principal através de uma única tomada TRS estéreo de 3,5 mm ou conectores esquerdos e direitos de 6,3 mm.

# EUROPORT PPA2000BT/PPA500BT Controls

## EN Step 3: Controls

## ES Paso 3: Controles

## FR Etape 3 : Réglages

## DE Schritt 3: Bedienelemente

## PT Passo 3: Controlos

**FX FOOTSW** jack connects an optional footswitch using a TRS plug to activate/deactivate the effects processor.

6,35 mm stéréo permettant d'activer/désactiver le processeur d'effets.

**FX FOOTSW**–Buchse zum Anschließen eines optionalen Fußschalters via 6,3 mm TRS-Stecker, um den Effektprozessor zu aktivieren/deaktivieren.

L'embase **FX FOOTSW** permet de connecter un contacteur au pied en option avec un câble Jack

O jack **FX FOOTSW** conecta um pedal opcional usando um plugue ¼" TRS para ativar/o processador de efeitos.

**SUB OUT** jack sends the main mono signal to an active subwoofer or power amplifier.

Die **SUB OUT**-Buchse sendet die Mono-Summe des Hauptsignals zu einem aktiven Subwoofer oder einem Leistungsverstärker.

La sortie **SUB OUT** permet d'envoyer le signal principal mono vers un Subwoofer actif ou un ampli de puissance.

O jack **SUB OUT** envia o sinal mono principal para um subwoofer ativo ou um amplificador de potência.

**SPEAKER OUTPUTS** connect to the speakers using speaker cables with ¼" plugs. DO NOT USE INSTRUMENT CABLES AND ONLY USE THE INCLUDED SPEAKERS.

Conecte las salidas **SPEAKER OUTPUTS** a los altavoces por medio de cables de altavoz con clavijas de 6,3 mm. NO UTILICE CABLES DE INSTRUMENTO Y USE SOLO LOS ALTAVOCES INCLUIDOS.

Reliez les sorties **SPEAKER OUTPUTS** à vos enceintes à l'aide de câbles équipés de fiches Jacks 6,3 mm. VEILLEZ À UTILISER UNIQUEMENT DES CÂBLES D'ENCEINTES ET NON DES CÂBLES POUR INSTRUMENT.

**SPEAKER OUTPUTS** dienen dem Anschließen von Lautsprechern unter Verwendung von Lautsprecherkabeln mit 6,3 mm Steckern. BENUTZEN SIE KEINE INSTRUMENTENKABEL. BENUTZEN SIE NUR DIE MITGELIEFERTEN LAUTSPRECHER.

**SPEAKER OUTPUTS** conecta as caixas de som utilizando cabos de 6,3 mm. NÃO USE OS CABOS DE INSTRUMENTO E APENAS UTILIZE AS CAIXAS DE SOM INCLUIDAS.

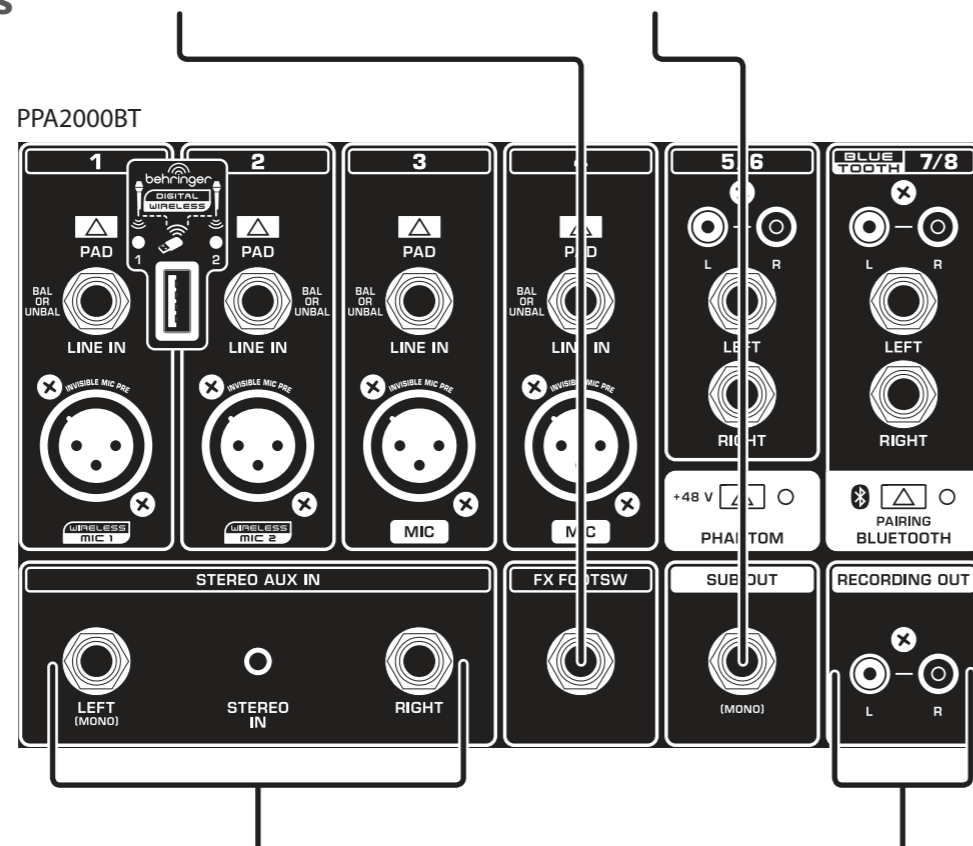

**STEREO AUX IN** inputs route stereo signals directly into the main mix through either a single ¼" TRS stereo plug or left and right ¼" plugs.

Las entradas **STEREO AUX IN** le permiten dar entrada a señales stereo directamente a la mezcla principal a través de un único conector TRS stereo de 3,5 mm o de conectores de 6,3 mm izquierdo y derecho.

Les entrées **STEREO AUX IN** affectent le signal stéréo connecté directement au mixage de sortie général, soit par l'embase mini-Jack 3,5 mm stéréo, ou par les deux embases Jack 6,3 mm Left et Right.

Die **STEREO AUX IN**-Eingänge leiten Stereosignale direkt in den Haupt-Mix, entweder durch einen 3,5 mm Stereoklinkenstecker oder durch zwei 6,3 mm Monoklinkenstecker.

**STEREO AUX IN** permite a entrada de sinais de estereo diretamente ao mix principal através de uma única tomada TRS estereo de 3,5 mm ou conectores esquerdos e direitos de 6,3 mm.

**RECORDING OUT** jacks send the main mix signal out to an external recording device or another mixer.

Las tomas **RECORDING OUT** permiten enviar la señal de mezcla principal a un dispositivo externo de grabación u otra mesa de mezclas.

Les sorties RCA **RECORDING OUT** vous permettent de relier le mixage général à un enregistreur ou à un mélangeur externe.

**RECORDING OUT**-Buchsen senden das Haupt-Mix-Signal zu einem externen Aufzeichnungsgerät oder einem anderen Mixer.

**RECORDING OUT** enviam sinais do mix principal para um gravador externo ou outro mixer.

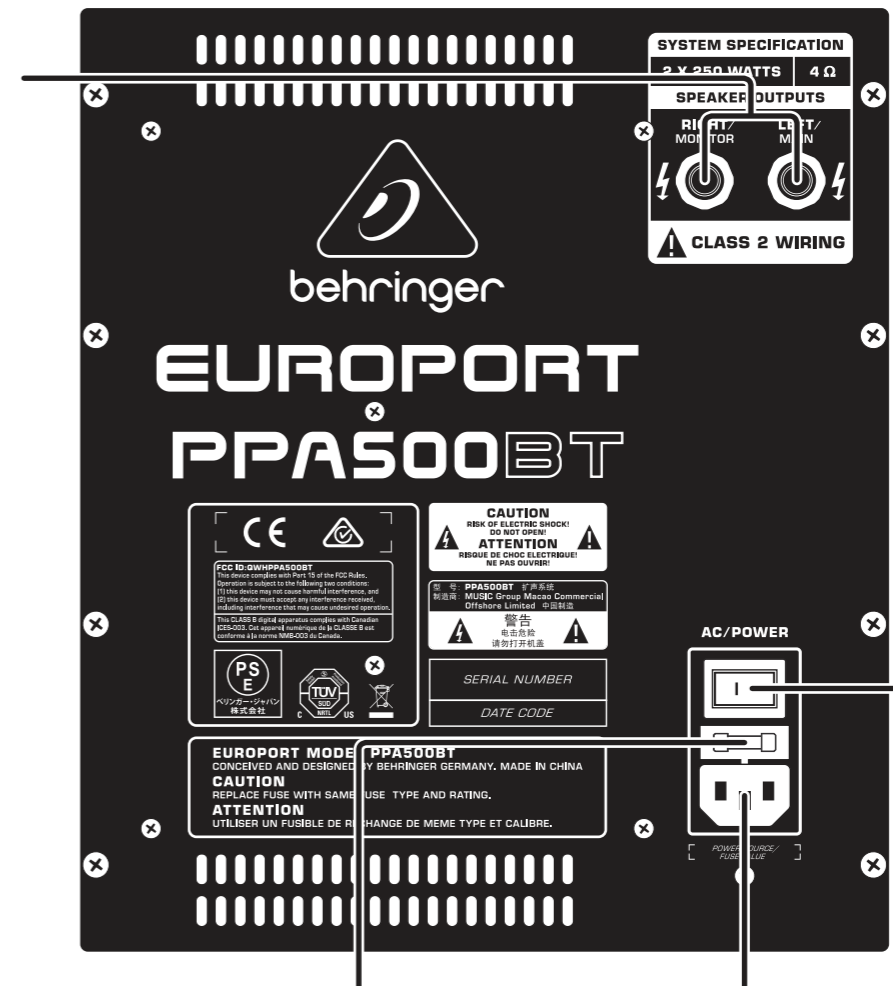

**FUSE** Replace a blown fuse here.

**FUSIBLE** Si se quemá, sustituya el fusible que está aquí dentro por otro de idénticas características.

**FUSIBLE** Le fusible est situé dans cet emplacement.

**FUSE** Hier werden durchgebrannte Sicherungen ersetzt.

**FUSE** Troque um fusível queimado aqui.

**POWER SOURCE** accepts the included IEC power cable into this jack.

La **ENTRADA DE CORRIENTE** acepta el cable de alimentación IEC incluido.

L'embase secteur **POWER SOURCE** vous permet de connecter le cordon secteur IEC fourni.

Am Anschluss **POWER SOURCE** passt das beigelegte IEC-Leistungskabel.

**POWER SOURCE** aceita o cabo de energia IEC no conector.

**POWER** switch turns the power to the unit on and off.

El interruptor **POWER** le permite encender y apagar la unidad.

L'interrupteur secteur **POWER** place l'appareil sous/hors tension.

Mit dem **POWER**-Schalter wird das Gerät ein- bzw. ausgeschaltet.

**POWER** liga e desliga a unidade.

# EUROPORT PPA2000BT/PPA500BT Getting started

## EN Step 4: Getting started

## ES Paso 4: Puesta en marcha

## FR Etape 4 : Mise en oeuvre

## DE Schritt 4: Erste Schritte

## PT Passo 4: Primeiros Passos

**1** EN Connect the included speaker cables to the speakers and to the rear SPEAKER OUTPUTS on the mixer.

ES Conecte los cables de altavoz incluidos a los altavoces y a las tomas SPEAKER OUTPUTS del mezclador.

FR Connectez les câbles d'enceintes fournis entre les enceintes et les sorties SPEAKER OUTPUTS.

DE Schließen Sie die mitgelieferten Lautsprecherkabel an die Lautsprecher und an die hinteren SPEAKER OUTPUTS am Mixer an.

PT Conecte os cabos da caixa de som à entrada SPEAKER OUTPUTS no mixer.

**2** EN Make all the appropriate audio connections to the mixer. **Power down all external devices.**

ES Realice todas las conexiones audio adecuadas en el mezclador. **Apague todos los dispositivos exteriores.**

FR Faites toutes les connexions audio nécessaires au mélangeur. **Placez tous les équipements externes hors tension.**

DE Stellen Sie alle geeigneten Audioverbindungen zu dem Mixer her. **Schalten Sie alle externen Geräte aus.**

PT Faça as conexões de áudio apropriadas ao mixer. **Desligue todos os equipamentos externos.**

**3** EN Set all the channel controls as shown (TREBLE, BASS, and PAN centered; FX and LEVEL fully counter-clockwise).

ES Ajuste todos los controles de los canales tal como le mostramos (TREBLE, BASS y PAN en el centro; FX y LEVEL en el tope izquierdo).

FR Placez les réglages de voie comme indiqué (TREBLE, BASS, et PAN en position centrale ; FX et LEVEL au minimum).

DE Stellen Sie alle Kanal-Regler wie in der Abbildung ein (TREBLE, BASS und PAN zentriert; FX und LEVEL ganz nach links).

PT Ajuste todos os controles de canal conforme demonstrado (TREBLE, BASS, e PAN centralizados; FX e LEVEL na posição anti-horária máxima).

**4** EN Center the GRAPHIC EQ faders.

ES Coloque en el centro todos los faders del EQ GRAFICO.

FR Placez les curseurs de L'ÉGALISEUR GRAPHIQUE au centre.

DE Zentrieren Sie die GRAPHIC EQ-Fader.

PT Centralize o GRAPHIC EQ.

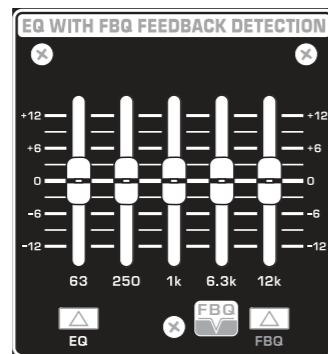

**5** EN Set the MAIN LEVEL CONTROL knobs all the way down.

ES Ajuste los mandos MAIN LEVEL CONTROL en su tope izquierdo.

FR Placez les potentiomètres MAIN LEVEL CONTROL au minimum.

DE Drehen Sie die MAIN LEVEL CONTROL-Regler ganz nach links.

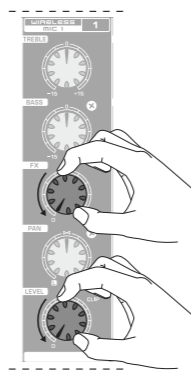

PT Coloque os botões MAIN LEVEL CONTROL na posição anti-horária máxima.

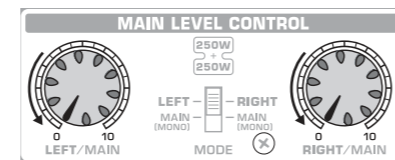

**6** EN Power up all external devices.

ES Encienda todos los dispositivos exteriores.

FR Placez tous les équipements externes sous tension.

DE Schalten Sie alle externen Geräte ein.

PT Ligue todos os equipamentos externos.

**7** EN Power up the PPA2000BT/PPA500BT by pressing the AC/POWER button.

ES Encienda el PPA2000BT/PPA500BT pulsando el botón AC/POWER.



FR Mettez la PPA2000BT/PPA500BT sous tension en appuyant sur le bouton AC/POWER.

DE Schalten Sie die PPA2000BT/PPA500BT mit der AC/POWER-Taste ein.

PT Ligue o PPA2000BT/PPA500BT apertando o botão AC/POWER.

**8** EN If you are using BEHRINGER wireless microphones, plug the wireless dongle into the DIGITAL WIRELESS USB input. The DIGITAL WIRELESS LEDs will light up when the wireless microphones become active.

ES Si está usando un micrófono inalámbrico BEHRINGER, conecte la mochila inalámbrica en la entrada USB DIGITAL WIRELESS. Los pilotos DIGITAL WIRELESS se iluminarán cuando los micrófonos inalámbricos estén activos.

FR Si vous utilisez des micros sans fil BEHRINGER, connectez le récepteur à l'embase USB DIGITAL WIRELESS. Les Leds DIGITAL WIRELESS s'allument lorsque le système sans fil est activé.

DE Wenn Sie BEHRINGER Drahtlosmikrofone verwenden, schließen Sie den Drahtlos-Dongle an den DIGITAL WIRELESS USB-Eingang an. Sobald die Drahtlosmikrofone aktiviert sind, leuchten die DIGITAL WIRELESS LEDs.

PT Se estiver usando microfones sem fio BEHRINGER, ligue o dongle sem fio à entrada DIGITAL WIRELESS USB (USB de sistema sem fio). Os LEDs DIGITAL WIRELESS acenderão quando os microfones sem fio forem ativados.

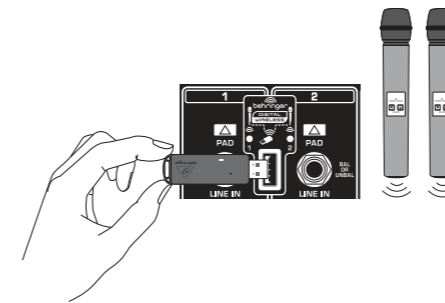

**9** EN Slowly turn the MAIN LEVEL CONTROL knobs up 1/3 of the way.

ES Gire lentamente hacia la derecha los mandos MAIN LEVEL CONTROLS hasta llegar a 1/3 del ajuste de volumen.

FR Tournez lentement les potentiomètres MAIN LEVEL CONTROLS vers la droite jusqu'à les placer à 1/3 de leur course.

DE Drehen Sie die MAIN LEVEL CONTROLS-Regler langsam um ein Drittel auf.

PT Gire vagarosamente os botões MAIN LEVEL CONTROLS na direção horária até o nível de volume 1/3.

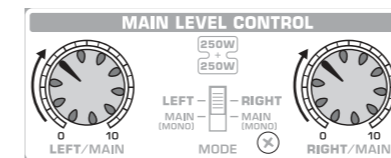

**10** EN Adjust the relative levels of microphones and instruments by rotating each channel's LEVEL knob clockwise (increases volume) or counter-clockwise (decreases volume).

ES Ajuste los niveles relativos de los micrófonos e instrumentos girando el mando LEVEL de cada canal hacia la derecha (para aumentar el volumen) o a la izquierda (para reducirlo).

FR Réglez le niveau relatif des micros et instruments en tournant le potentiomètre LEVEL de chaque voie vers la droite (pour augmenter le volume) ou vers la gauche (pour baisser le volume).

DE Stellen Sie die relativen Pegel der Mikrofone und Instrumente ein, indem Sie den LEVEL-Regler jedes Kanals nach rechts (lauter) oder links (leiser) drehen.

PT Ajuste os níveis relativos dos microfones e instrumentos girando cada botão LEVEL de canal na direção horária (aumenta o volume) ou anti-horária (diminui o volume).

**11** EN If a channel's CLIP LED lights, press the PAD button. If the PAD button is already engaged, turn the LEVEL knob down. Always use the PAD button with line level inputs.

ES Si el piloto CLIP de un canal se ilumina, pulse su botón PAD. Si el botón PAD ya estaba activado, gire un poco hacia abajo el mando LEVEL. Utilice siempre el botón PAD con entradas de nivel de línea.

FR Si la Led CLIP d'une voie s'allume, appuyez sur la touche PAD. Si la touche PAD est déjà enfoncée, baissez le bouton LEVEL. Utilisez toujours la touche PAD avec les signaux à niveau ligne.

DE Wenn die CLIP LED eines Kanals leuchtet, drücken Sie die PAD-Taste. Wenn die PAD-Taste bereits eingerastet ist, drehen Sie den LEVEL-Drehknopf zurück. Benutzen Sie die PAD-Taste bei Signalen mit LINE-Pegel.

PT Se o canal do CLIP LED se ascender, pressione o botão PAD. Se o botão PAD já foi pressionado, coloque o botão LEVEL para baixo. Sempre utilize o botão PAD com a entrada de níveis lineares.

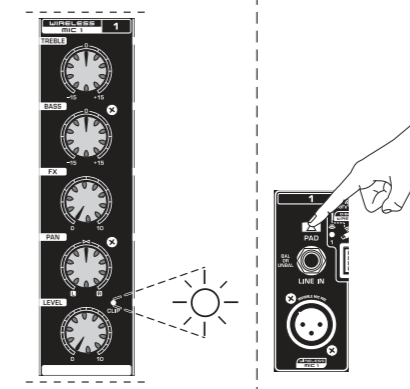

**12** EN Adjust the left-right position of a channel in the stereo field by turning the channel's PAN knob.

ES Ajuste la posición izquierda-derecha de cada canal dentro del campo stereo por medio del mando PAN de los distintos canales.

FR Réglez la position de la voie dans le champ stéréo à l'aide du bouton panoramique PAN.

DE Justieren Sie die Links-Rechts-Position eines Kanals im Stereofeld durch Drehen des PAN-Knopfs des Kanals.

PT Ajuste as posições esquerda e direita do canal no campo do estéreo movendo o botão PAN.

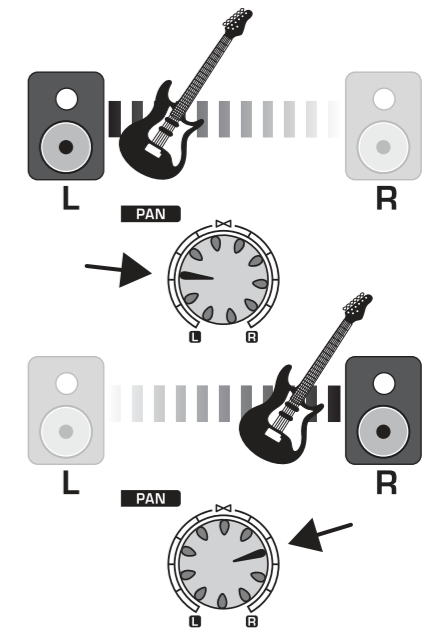

**13** EN Make final volume adjustments using the MAIN LEVEL CONTROL knobs.

ES Realice los ajustes finales de volumen por medio de los mandos MAIN LEVEL CONTROL.

FR Faites les derniers réglages de volume avec les boutons LEFT/RIGHT MAIN.

DE Machen Sie die endgültigen Lautstärkeinstellungen mit den MAIN LEVEL CONTROL-Drehknöpfen.

PT Faça os ajustamentos finais para o volume usando o botão do MAIN LEVEL CONTROL.

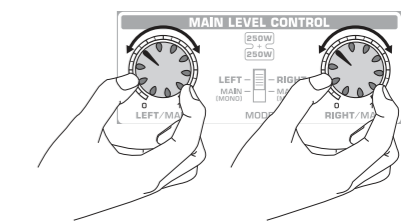

# EUROPORT PPA2000BT/PPA500BT Adding Effects

## EN Step 5: Adding Effects

## ES Paso 5: Adición de efectos

## FR Etape 5 : Ajout des effets

## DE Schritt 5: Hinzufügen von Effekten

## PT Passo 5: Adicionado Efeitos

**1** **EN** Set the FX [LEVEL] knob on the MULTI-FX PROCESSOR to approximately a 75% setting.

**ES** Coloque el mando FX [LEVEL] del MULTI-FX PROCESSOR a aproximadamente el 75%.

**FR** Réglez le bouton FX [LEVEL] de la section MULTI-FX PROCESSOR à environ 75% du maximum.

**DE** Stellen Sie den FX [LEVEL]-Drehknopf am MULTI-FX PROCESSOR auf etwa 75 % ein.

**PT** Arranje o botão FX [LEVEL] no MULTI-FX PROCESSOR em aproximadamente 75%.



**2** **EN** Scroll through the available effects by turning the PROGRAM [PUSH] knob. The number in the display will flash.

**ES** Desplácese por los distintos efectos disponibles girando el mando PROGRAM [PUSH]. El número que aparece en la pantalla parpadeará.

**FR** Faites défiler les effets avec le bouton PROGRAM [PUSH]. Le numéro clignote.

**DE** Scrollen Sie durch die verfügbaren Effekte durch Drehen des PROGRAM [PUSH]-Drehknopfs. Die Nummer auf der Anzeige wird blinken.

**PT** Gire através dos efeitos disponíveis, virando o botão PROGRAM [PUSH]. O número irá piscar no visor.

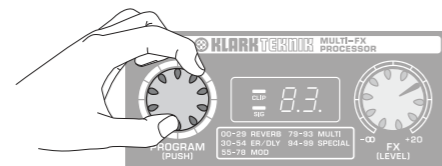

**3** **EN** Press the PROGRAM [PUSH] knob to select the effect. The number will stop flashing.

**ES** Pulse el mando PROGRAM [PUSH] para activar el efecto elegido. El número dejará de parpadear en pantalla.

**FR** Appuyez sur le bouton PROGRAM [PUSH] pour sélectionner l'effet. Le numéro cesse de clignoter.

**DE** Drücken Sie den PROGRAM [PUSH]-Drehknopf, um den Effekt zu wählen. Die Nummer hört auf, zu blinken.

**PT** Pressione o PROGRAM [PUSH] para seleccionar o efeito. O número irá parar de piscar.



**4** **EN** While speaking, singing, or playing, turn the channel FX knob clockwise/to the right to the desired level on each channel to which you wish to add effects.

**ES** Mientras habla, canta o toca su instrumento, gire el mando FX de canal hacia la derecha hasta conseguir el nivel de efectos que quiera añadir a cada canal.

**FR** Tout en parlant, en chantant ou en jouant d'un instrument, tournez le potentiomètre FX de la voie vers la droite jusqu'à obtenir le niveau désiré pour chaque voie à laquelle vous souhaitez ajouter des effets.

**DE** Um die gewünschte Effektstärke eines jeden Kanal einzustellen, drehen Sie dessen FX-Regler nach rechts, während Sie ins Mikrophon sprechen/singen oder ein Instrument spielen.

**PT** Enquanto fala, canta ou toca, gire o botão FX de canal na direção horária/para a direita até o nível desejado em cada canal ao qual desejar adicionar efeitos.

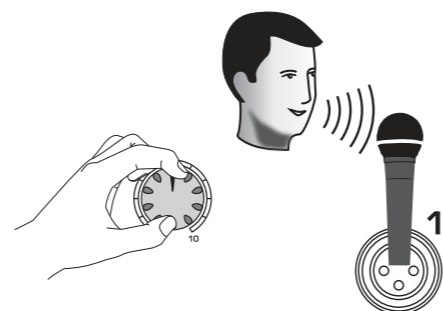

**5** **EN** Adjust the FX [LEVEL] knob on the MULTI-FX PROCESSOR left or right from the initial 75% setting to achieve your desired overall effects level in the main mix.

**ES** Ajuste el mando FX [LEVEL] del MULTI-FX PROCESSOR hacia la izquierda o la derecha con respecto al ajuste inicial de 75% para conseguir el nivel de efectos global que quiera para la mezcla principal.

**FR** Tournez le potentiomètre FX [LEVEL] du MULTI-FX PROCESSOR vers la gauche ou la droite à partir du réglage initial de 75% jusqu'à obtenir le niveau global d'effet vous convenant dans le mix principal.

**DE** Drehen Sie den FX [LEVEL]-Regler der MULTI-FX PROCESSOR-Sektion aus der anfänglichen 75% Position nach links oder rechts, um den gewünschten Gesamtpegel der Effekte in der Hauptmischung zu bestimmen.

**PT** Ajuste o botão FX [LEVEL] no MULTI-FX PROCESSOR esquerdo ou direito a partir do ajuste inicial de 75% para atingir o nível de efeitos geral desejado no mix principal.

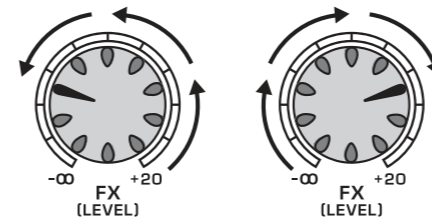

# EUROPORT PPA2000BT/PPA500BT Feedback Detection and *Bluetooth*® Wireless Technology

## EN Step 6: Feedback Detection

## ES Paso 6: Detección de realimentación FBQ

## FR Etape 6 : Détection anti-Larsen FBQ

## DE Schritt 6: FBQ Feedback Detection-System

## PT Passo 6: Detectar Retorno do FBQ

EN “Feedback” is the undesirable high-pitched sound created by sound waves looping between the speakers and the microphones.

ES La realimentación o “feedback” es ese pitido agudo tan molesto que se genera al producirse un bucle de las ondas sonoras entre los altavoces y los micrófonos.

FR Le “Larsen” est le son haute-fréquence insupportable, créé par les ondes sonores amplifiées en boucle entre les enceintes et un ou plusieurs micros.

DE „Feedback“ ist ein unerwünschter hoher Ton welcher durch eine Rückkopplung zwischen Mikrofon und Lautsprecher entsteht.

PT “Retorno” é o efeito indesejado em sons muito agudos criados pela reverbação ondas sonoras entre as caixas de som e os microfones.

EN If feedback occurs, press the EQ and FBQ buttons.

ES Si se produce una realimentación, pulse los botones EQ y FBQ.

FR En présence de Larsen, appuyez sur les touches EQ et FBQ.

DE Beim Auftreten eines Feedbacks drücken Sie die EQ - und FBQ-Tasten.

PT Se ocorrer retorno, pressione os botões EQ e FBQ.

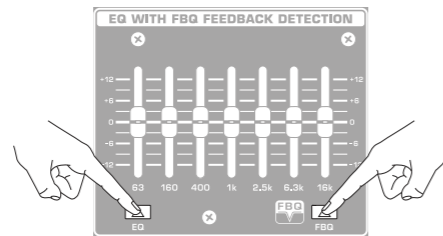

2 EN An LED will light on the EQ slider that corresponds with the specific sound frequency feeding back.

ES Se iluminará un piloto LED en el mando deslizante EQ que corresponda a la frecuencia concreta del sonido que está produciendo la realimentación.

FR Une Led s’allume sur le curseur d’égalisation correspondant à la fréquence du Larsen.

DE Am EQ-Slider wird eine LED leuchten, die der spezifischen Feedback-Tonfrequenz entspricht.

PT Um LED irá de ascender no EQ correspondente com a frequência de som específica.

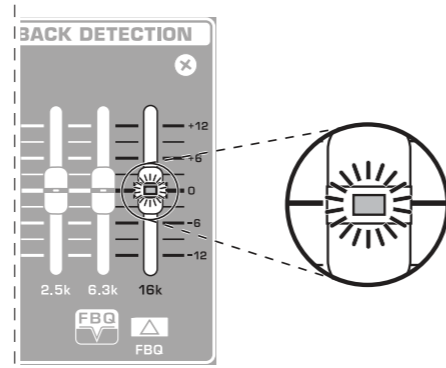

3 EN Lower the lit EQ slider until feedback stops.

ES Vaya bajando el mando deslizante EQ que está iluminado hasta que se detenga la realimentación.

FR Baissez progressivement le curseur de la fréquence jusqu’à ce que le Larsen cesse.

DE Schieben Sie den beleuchteten EQ-Slider nach unten, bis es kein Feedback mehr gibt.

PT Abaixe de EQ até que não haja mais retorno.

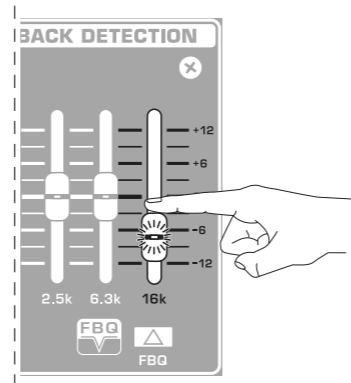

## Connecting with *Bluetooth*® Wireless Technology

### Conexión con tecnología inalámbrica *Bluetooth*®

### Connexion avec technologie sans fil *Bluetooth*®

### Verbindung zur *Bluetooth*® Drahtlostechnologie herstellen

### Conexão Com Tecnologia Wireless *Bluetooth*®

EN To pair a *Bluetooth*® wireless technology device with PPA2000BT/ PPA500BT, follow these steps:

ES Para sincronizar o emparejar un dispositivo con tecnología inalámbrica *Bluetooth*® con el PPA2000BT/ PPA500BT, siga estos pasos:

FR Pour synchroniser un appareil compatible technologie sans fil *Bluetooth*® avec la PPA2000BT/ PPA500BT, suivez les étapes suivantes :

DE Um ein mit *Bluetooth*® Drahtlostechnologie ausgerüstetes Gerät mit der PPA2000BT/ PPA500BT zu verbinden, gehen Sie wie folgt vor:

PT Para sincronizar um aparelho de tecnologia wireless *Bluetooth*® com PPA2000BT/ PPA500BT, siga os seguintes passos:

1 EN Press and hold the BLUETOOTH PAIRING BUTTON until the LED flashes quickly.

ES Mantenga pulsado el botón BLUETOOTH PAIRING hasta que el piloto parpadee rápidamente.

FR Maintenez le BOUTON BLUETOOTH PAIRING enfoncé jusqu’à ce que la Led clignote rapidement.

DE Halten Sie die BLUETOOTH PAIRING-TASTE so lange gedrückt, bis die LED schnell blinkt.

PT Aperte e segure o botão BLUETOOTH PAIRING até que o LED pisque rapidamente.

2 EN Activate *Bluetooth*® wireless technology in your mobile phone, MP3 player or other devices to pair and connect.

ES Active el sistema *Bluetooth*® en su teléfono móvil, reproductor de MP3 u otro dispositivo para sincronizar y conectar ambas unidades.

FR Activez la technologie sans fil *Bluetooth*® dans votre téléphone mobile, lecteur MP3 ou autre appareil à synchroniser et connecter.

DE Aktivieren Sie die *Bluetooth*® Drahtlostechnologie in Ihrem Mobiltelefon, MP3 Player oder anderem Gerät, um beide Komponenten zu koppeln und zu verbinden.

PT Ative a tecnologia wireless *Bluetooth*® no seu celular, aparelho de MP3 ou outros aparelhos para sincronizar e conectar.

3 EN In your device, enter the PIN code: 0000 (*Bluetooth*® wireless technology version 2.0 and above will not require a PIN code).

ES En su dispositivo *Bluetooth*®, introduzca el código PIN: 0000 (La versión del sistema *Bluetooth*® 2.0 y superiores no requieren un código PIN).

FR Entrez dans votre appareil *Bluetooth*® le code PIN : 0000 (Pour la technologie sans fil *Bluetooth*® version 2.0 et supérieure, aucun code PIN n’est nécessaire).

DE Geben Sie an Ihrem *Bluetooth*®-Gerät folgenden PIN Code ein: 0000 (*Bluetooth*® Drahtlostechnologie Version 2.0 und höher benötigt keinen PIN Code).

PT No seu dispositivo *Bluetooth*®, insira o código PIN: 0000 (A tecnologia wireless *Bluetooth*® versão 2.0 e superiores não necessitam de um código PIN).

4 EN When the LED lights solid, you can begin playing music from your *Bluetooth*® wireless technology device.

ES Cuando el piloto se quede iluminado fijo podrá empezar a reproducir música en su dispositivo con tecnología inalámbrica *Bluetooth*®.

FR Lorsque la LED reste allumée, vous pouvez lancer un morceau sur votre appareil compatible avec la technologie sans fil *Bluetooth*®.

DE Wenn die LED konstant leuchtet, können Sie Musik über Ihr *Bluetooth*® Drahtlostechnologie-Gerät abspielen.

PT Quando o LED acender com uma luz sólida, você poderá começar a tocar música a partir do seu aparelho de tecnologia wireless *Bluetooth*®.

# EN Specifications

	PPA2000BT	PPA500BT
<b>Mixer Section</b>		
<b>Inputs</b>		
Channels 1 – 2	2 x XLR 2 x ¼" TRS, balanced 1 x 2-channel BEHRINGER ULM Digital Wireless	2 x XLR 2 x ¼" TRS, balanced 1 x 2-channel Behringer ULM Digital Wireless
Channels 3 – 4	2 x XLR 2 x ¼" TRS, balanced	2 x ¼" TS, unbalanced 2 x RCA, unbalanced
Channel 5/6	2 x ¼" TS, unbalanced 2 x RCA, unbalanced	2 x ¼" TS, unbalanced 2 x RCA, unbalanced 1 x Bluetooth® wireless technology**
Channel 7/8	2 x ¼" TS, unbalanced 2 x RCA, unbalanced 1 x Bluetooth® wireless technology**	—
Stereo aux in	2 x ¼" TS, unbalanced 1 x ⅜" TRS, unbalanced	2 x ¼" TS, unbalanced 1 x ⅜" TRS, unbalanced
<b>Outputs</b>		
Sub out	1 x ¼" TRS, unbalanced	—
Recording out	2 x RCA, unbalanced	—
<b>Channel EQ</b>		
Bass	±15 dB @ 80 Hz	±15 dB @ 80 Hz
Treble	±15 dB @ 12 kHz	±15 dB @ 12 kHz
<b>Graphic EQ</b>		
Type	7-band	5-band
<b>Wireless Input</b>		
USB dongle (not included)	USB socket accepts signals from max. 2 BEHRINGER ULM microphones	
Signal indicator LED	2 (green)	
<b>Bluetooth® Wireless Technology</b>		
Frequency range	2402 MHz ~ 2480 MHz	
Channel number	79	
Version	Bluetooth® wireless technology spec 3.0 compliant**	
Output	Class 2 type output power	
Compatibility	Supports A2DP 1.2 profiles	
<b>Function Switches</b>		
FBQ	Activates the FBQ Feedback Detection System	
EQ	Activates the graphic EQ	
<b>Effects</b>		
Type	KLARK TEKNIK	
Converter	24-bit Delta-Sigma	
Sampling frequency	40 kHz	
Display	2-digit, 7-segment	
<b>Amplifier</b>		
<b>Maximum Output Power</b>		
4 Ω per stereo channel	2 x 1000 W*	2 x 250 W*
8 Ω per stereo channel	2 x 500 W*	2 x 160 W*
<b>System</b>		
Frequency response	50 Hz to 22 kHz	
Signal-to-noise ratio	85 dB, A-weighted	
Speaker outputs	¼" TS, left and right	
Speakers	10" woofer and 1" compression driver	8" woofer and 1" compression driver
<b>Power Supply / Voltage (Fuses)</b>		
USA / Canada	120 V~, 50/60 Hz (T 8 A H 250 V)	120 V~, 50/60 Hz (T 5 A H 250 V)
Japan	100 V~, 50/60 Hz (T 8 A H 250 V)	100 V~, 50/60 Hz (T 5 A H 250 V)
UK / Australia / Europe / Korea / China	220-240 V~, 50/60 Hz (T 5 A H 250 V)	220-240 V~, 50/60 Hz (T 3.15 A H 250 V)
Power consumption @ 1/8 rated power	180 W	90 W
Mains connection	Standard IEC receptacle	
<b>Dimensions / Weight</b>		
Dimensions (H x W x D)	660 x 354 x 883 mm (25.9 x 13.9 x 34.8")	672 x 520 x 304 mm (26.5 x 20.5 x 12")
Weight	31 kg (68.3 lbs)	20.3 kg (44.7 lbs)

\*Independent of limiters and driver protection circuits

\*\*The Bluetooth® word mark and logos are registered trademarks owned by the Bluetooth SIG, Inc., and any use of such marks by MUSIC Group is under license.

# Other important information

## EN Important information

**1. Register online.** Please register your new MUSIC Tribe equipment right after you purchase it by visiting behringer.com. Registering your purchase using our simple online form helps us to process your repair claims more quickly and efficiently. Also, read the terms and conditions of our warranty, if applicable.

**2. Malfunction.** Should your MUSIC Tribe Authorized Reseller not be located in your vicinity, you may contact the MUSIC Tribe Authorized Fulfiller for your country listed under "Support" at behringer.com. Should your country not be listed, please check if your problem can be dealt with by our "Online Support" which may also be found under "Support" at behringer.com. Alternatively, please submit an online warranty claim at behringer.com BEFORE returning the product.

**3. Power Connections.** Before plugging the unit into a power socket, please make sure you are using the correct mains voltage for your particular model. Faulty fuses must be replaced with fuses of the same type and rating without exception.

## FR Informations importantes

**1. Enregistrez-vous en ligne.** Prenez le temps d'enregistrer votre produit MUSIC Tribe aussi vite que possible sur le site Internet behringer.com. Le fait d'enregistrer le produit en ligne nous permet de gérer les réparations plus rapidement et plus efficacement. Prenez également le temps de lire les termes et conditions de notre garantie.

**2. Dysfonctionnement.** Si vous n'avez pas de revendeur MUSIC Tribe près de chez vous, contactez le distributeur MUSIC Tribe de votre pays : consultez la liste des distributeurs de votre pays dans la page "Support" de notre site Internet behringer.com. Si votre pays n'est pas dans la liste, essayez de résoudre votre problème avec notre "aide en ligne" que vous trouverez également dans la section "Support" du site behringer.com. Vous pouvez également nous faire parvenir directement votre demande de réparation sous garantie par Internet sur le site behringer.com AVANT de nous renvoyer le produit.

**3. Raccordement au secteur.** Avant de relier cet équipement au secteur, assurez-vous que la tension secteur de votre région soit compatible avec l'appareil. Veillez à remplacer les fusibles uniquement par des modèles exactement de même taille et de même valeur électrique — sans aucune exception.

## PT Outras Informações Importantes

**1. Registre-se online.** Por favor, registre seu novo equipamento MUSIC Tribe logo após a compra visitando o site behringer.com Registrar sua compra usando nosso simples formulário online nos ajuda a processar seus pedidos de reparos com maior rapidez e eficiência. Além disso, leia nossos termos e condições de garantia, caso seja necessário.

**2. Funcionamento Defeituoso.** Caso seu fornecedor MUSIC Tribe não esteja localizado nas proximidades, você pode contatar um distribuidor MUSIC Tribe para o seu país listado abaixo de "Suporte" em behringer.com. Se seu país não estiver na lista, favor checar se seu problema pode ser resolvido com o nosso "Suporte Online" que também pode ser achado abaixo de "Suporte" em behringer.com. Alternativamente, favor enviar uma solicitação de garantia online em behringer.com ANTES da devolução do produto.

**3. Ligações.** Antes de ligar a unidade à tomada, assegure-se de que está a utilizar a voltagem correcta para o modelo em questão. Os fusíveis com defeito terão de ser substituídos, sem qualquer excepção, por fusíveis do mesmo tipo e corrente nominal.

## ES Aspectos importantes

**1. Registro online.** Le recomendamos que registre su nuevo aparato MUSIC Tribe justo después de su compra accediendo a la página web behringer.com. El registro de su compra a través de nuestro sencillo sistema online nos ayudará a resolver cualquier incidencia que se presente a la mayor brevedad posible. Además, aproveche para leer los términos y condiciones de nuestra garantía, si es aplicable en su caso.

**2. Averías.** En el caso de que no exista un distribuidor MUSIC Tribe en las inmediaciones, puede ponerse en contacto con el distribuidor MUSIC Tribe de su país, que encontrará dentro del apartado "Support" de nuestra página web behringer.com. En caso de que su país no aparezca en ese listado, acceda a la sección "Online Support" (que también encontrará dentro del apartado "Support" de nuestra página web) y compruebe si su problema aparece descrito y solucionado allí. De forma alternativa, envíenos a través de la página web una solicitud online de soporte en período de garantía ANTES de devolvernos el aparato.

**3. Conexiones de corriente.** Antes de enchufar este aparato a una salida de corriente, asegúrese de que dicha salida sea del voltaje adecuado para su modelo concreto. En caso de que deba sustituir un fusible quemado, deberá hacerlo por otro de idénticas especificaciones, sin excepción.

## DE Weitere wichtige Informationen

**1. Online registrieren.** Bitte registrieren Sie Ihr neues MUSIC Tribe-Gerät direkt nach dem Kauf auf der Website behringer.com. Wenn Sie Ihren Kauf mit unserem einfachen online Formular registrieren, können wir Ihre Reparaturansprüche schneller und effizienter bearbeiten. Lesen Sie bitte auch unsere Garantiebedingungen, falls zutreffend.

**2. Funktionsfehler.** Sollte sich kein MUSIC Tribe Händler in Ihrer Nähe befinden, können Sie den MUSIC Tribe Vertrieb Ihres Landes kontaktieren, der auf behringer.com unter „Support“ aufgeführt ist. Sollte Ihr Land nicht aufgelistet sein, prüfen Sie bitte, ob Ihr Problem von unserem „Online Support“ gelöst werden kann, den Sie ebenfalls auf behringer.com unter „Support“ finden. Alternativ reichen Sie bitte Ihren Garantieanspruch online auf behringer.com ein, BEVOR Sie das Produkt zurücksenden.

**3. Stromanschluss.** Bevor Sie das Gerät an eine Netzsteckdose anschließen, prüfen Sie bitte, ob Sie die korrekte Netzspannung für Ihr spezielles Modell verwenden. Fehlerhafte Sicherungen müssen ausnahmslos durch Sicherungen des gleichen Typs und Nennwerts ersetzt werden.

## FEDERAL COMMUNICATIONS COMMISSION COMPLIANCE INFORMATION



FCC ID: QWHPPA2000BT

FCC ID: QWHPPA500BT

 **Bluetooth Declaration ID : D022755**

Responsible Party Name: **MUSIC Tribe Commercial NV Inc.**

Address: **5270 Procyon Street  
Las Vegas, NV 89118  
USA**

Phone Number: **+1 702 800 8290**

### EUROPORT PPA2000BT/PPA500BT

complies with the FCC rules as mentioned in the following paragraph:

This equipment has been tested and found to comply with the limits for a Class B digital device, pursuant to part 15 of the FCC Rules. These limits are designed to provide reasonable protection against harmful interference in a residential installation. This equipment generates, uses and can radiate radio frequency energy and, if not installed and used in accordance with the instructions, may cause harmful interference to radio communications. However, there is no guarantee that interference will not occur in a particular installation. If this equipment does cause harmful interference to radio or television reception, which can be determined by turning the equipment off and on, the user is encouraged to try to correct the interference by one or more of the following measures:

- Reorient or relocate the receiving antenna.
- Increase the separation between the equipment and receiver.
- Connect the equipment into an outlet on a circuit different from that to which the receiver is connected.
- Consult the dealer or an experienced radio/TV technician for help.

This equipment complies with Part 15 of the FCC Rules. Operation is subject to the following two conditions:

- (1) This device may not cause harmful interference, and
- (2) This device must accept any interference received, including interference that may cause undesired operation.

#### Caution!

The manufacturer is not responsible for any radio or TV interference caused by unauthorized changes or modifications to this equipment. Any changes or modifications could void the user authority to operate the equipment.



Made in China



This product complies with the requirement of the 1999/5/EC directive.

We Hear You