

AEROSWIFT[®] Vacuum

USER GUIDE
1808 SERIES

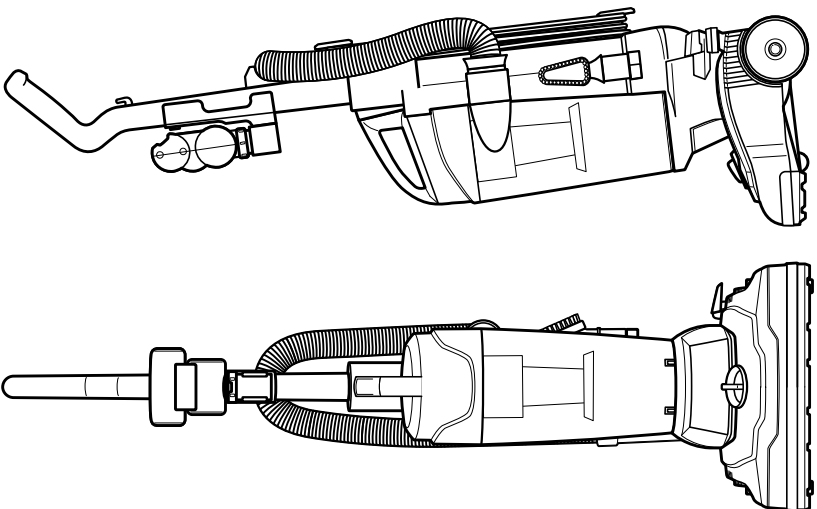

More of a video person? Look for this icon and go online for an instructional how-to video at www.bissell.ca



Vous préférez suivre les instructions sur vidéo? Repérez cette icône et rendez-vous sur notre site pour visionner une vidéo didactique à l'adresse www.bissell.ca

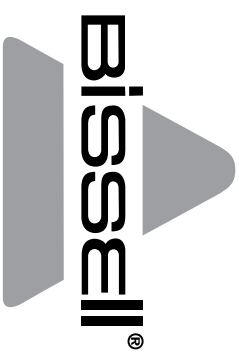

ASPIRATEUR AEROSWIFT[®]

GUIDE DE L'UTILISATEUR
SÉRIE 1808

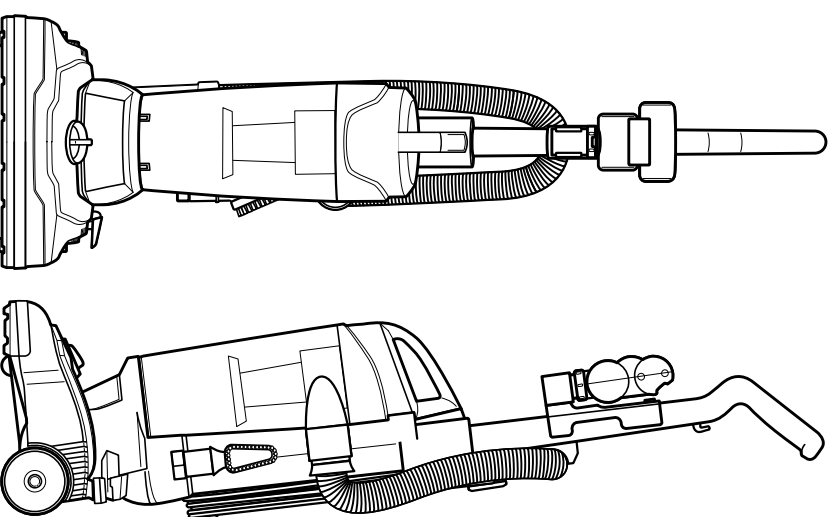

READ ALL INSTRUCTIONS BEFORE USING YOUR VACUUM.

Always connect to a polarized outlet (one slot is wider than the other). Unplug from outlet when not in use and before conducting maintenance. When using an electrical appliance, basic precautions should be observed, including the following:

⚠️ WARNING

TO REDUCE THE RISK OF FIRE, ELECTRIC SHOCK, OR INJURY:

- » Do not leave vacuum cleaner when it is plugged in. Unplug from outlet when not in use and before servicing.
- » Do not use outdoors or on wet surfaces.
- » Do not allow to be used as a toy. Close attention is necessary when used by or near children.
- » Do not use for any purpose other than described in this User's Guide. Use only manufacturer's recommended attachments.

- » Do not use with damaged cord or plug. If appliance is not working as it should, has been dropped, damaged, left outdoors, or dropped into water, have it repaired at an authorized service center.
- » Do not pull or carry by cord. Use cord as a handle, close a door on cord, or pull cord around sharp edges or corners. Do not run appliance over cord. Keep cord away from heated surfaces.

- » Do not unplug by pulling on cord. To unplug, grasp the plug, not the cord.
- » Do not handle plug or vacuum cleaner with wet hands.
- » Do not put any object into any opening blocked; keep openings free of dust, lint, hair, and anything that may reduce air flow.
- » Keep hair, loose clothing, fingers, and all parts of body away from openings and moving parts.
- » Turn off all controls before plugging or unplugging vacuum cleaner.
- » Use extra care when cleaning on stairs.

- » Do not use to pick up flammable or combustible materials (lighter fluid, gasoline, kerosene, etc.) or use in areas where they may be present.
- » Do not use vacuum cleaner in an enclosed space filled with vapors given off by oil base paint, paint thinner, some moth proofing substances, flammable dust, or other explosive or toxic vapors.

THIS APPLIANCE HAS A POLARIZED PLUG

To reduce the risk of electric shock this appliance has a polarized plug (one blade is wider than the other). This plug will fit in a polarized outlet; only one way. If the plug does not fit fully in the outlet, reverse the plug. If it still does not fit, contact a qualified electrician to install a proper outlet. Do not change the plug in any way.

FOR FUTURE USE

This model is for household use only.

INSTRUCTIONS DE SÉCURITÉ IMPORTANTES

LIRE TOUTES LES INSTRUCTIONS AVANT D'UTILISER VOTRE ASPIRATEUR.

Toujours raccorder l'appareil à une prise électrique polarisée (ou) l'une des fentes est plus large que l'autre). Débrancher l'appareil après utilisation et avant d'en faire l'entretien. Lors de l'utilisation d'un appareil électrique, des précautions de base doivent être prises, y compris ce qui suit :

⚠️ AVERTISSEMENT

POUR RÉDUIRE LES RISQUES D'INCENDIE, DE DÉCHARGE ÉLECTRIQUE OU DE BLESSURE :

- » Ne pas laisser l'appareil sans surveillance lorsqu'il est branché.
- » Débrancher l'appareil après utilisation et avant de procéder à une réparation.
- » Ne pas utiliser à l'extérieur ou sur des surfaces humides.
- » Ne pas permettre à des enfants d'utiliser l'appareil comme jouet. Être très vigilant si l'appareil est utilisé en présence d'enfants.
- » Ne pas utiliser l'appareil à d'autres fins que celles mentionnées dans ce Guide de l'utilisateur. Utiliser seulement les accessoires recommandés par le fabricant.
- » Ne pas utiliser l'appareil si la fiche ou le cordon sont endommagés. Si l'appareil ne fonctionne pas correctement, s'il est tombé par terre ou dans l'eau, s'il est endommagé ou encore s'il a été oublié à l'extérieur, le faire réparer dans un centre autorisé.
- » Ne pas se servir du cordon comme poignée pour tirer ou pour transporter l'appareil. Éviter de fermer une porte sur le cordon. Éviter de tirer le cordon sur des coins ou des bords tranchants. Ne pas passer l'aspirateur sur le cordon. Tenir le cordon à l'écart des surfaces chauffées.
- » Ne pas débrancher l'appareil en tirant sur le cordon. Pour débrancher l'appareil, saisir la fiche et non le cordon.
- » Ne pas toucher la fiche ni l'appareil avec les mains mouillées.
- » Ne pas mettre d'objets dans les ouvertures de l'appareil. Ne pas utiliser l'appareil si les ouvertures sont bloquées; maintenir les ouvertures libres de poussière, de charpies, de creveux et de tout autre objet qui peut restreindre la circulation d'air.
- » Tenir les cheveux, les vêtements amples, les doigts et les autres parties du corps à l'écart des ouvertures et des pièces en mouvement.
- » Étendre toutes les commandes avant de brancher ou de débrancher l'appareil.
- » Être très prudent lors du nettoyage des escaliers.
- » Ne pas aspirer des matières inflammables ou combustibles (liquide à briquet, essence, kérosène, etc.) ni utiliser l'appareil en présence de vapeurs ou de liquides explosifs.
- » Maintenir l'appareil sur une surface plane.
- » Ne pas transporter l'appareil lorsqu'il est en marche.
- » Débrancher l'appareil avant de raccorder ou de dissocier la brosse TurboBrush™.
- » Ne pas utiliser l'appareil dans un espace fermé rempli de vapeurs de peinture à base d'huile, de diluant à peinture, de certaines substances contre les mites, de poussières inflammables ou d'autres vapeurs explosives ou toxiques.
- » Ne pas aspirer de matières toxiques (agent de blanchiment au chlore, ammoniaque, nettoyant pour tuyaux découlement, etc.).
- » Ne pas aspirer de matières chaudes ou en combustion comme des cigarettes, des allumettes ou des cendres chaudes.
- » Ne pas utiliser en l'absence de filtres.
- » Ne pas aspirer d'objets durs ou tranchants, comme du verre, des clous, des vis, des pièces de monnaie, etc.
- » Utiliser uniquement sur des surfaces intérieures qui sont sèches.

CET APPAREIL POSSÈDE UNE FICHE POLARISÉE.

Cet appareil possède une fiche polarisée (ou) l'une des fentes est plus large que l'autre) afin de réduire les risques de décharge électrique. Dans une prise électrique polarisée, cette fiche peut être insérée dans un seul sens. Si la fiche ne peut être insérée complètement dans la prise, inversez la fiche. Si elle ne peut toujours pas être insérée, communiquez avec un électricien qualifié pour faire installer une prise de courant adéquate. Ne modifiez la fiche en aucune façon.

CONSERVEZ LES PRÉSENTES INSTRUCTIONS POUR POUVOIR LES UTILISER ULTÉRIEUREMENT

Ce modèle d'appareil est destiné à un usage domestique seulement.

Thanks for buying a BISSELL vacuum!

We love to clean and we're excited to share one of our innovative products with you. We want to make sure your vacuum works as well in two years as it does today, so this guide has tips on using (pages 6-7), maintaining (pages 7-9), and if there is a problem, troubleshooting (page 10).

In just a few simple assembly steps, you'll be ready to vacuum. Flip to page 5 and let's get started!

What's In The Box?

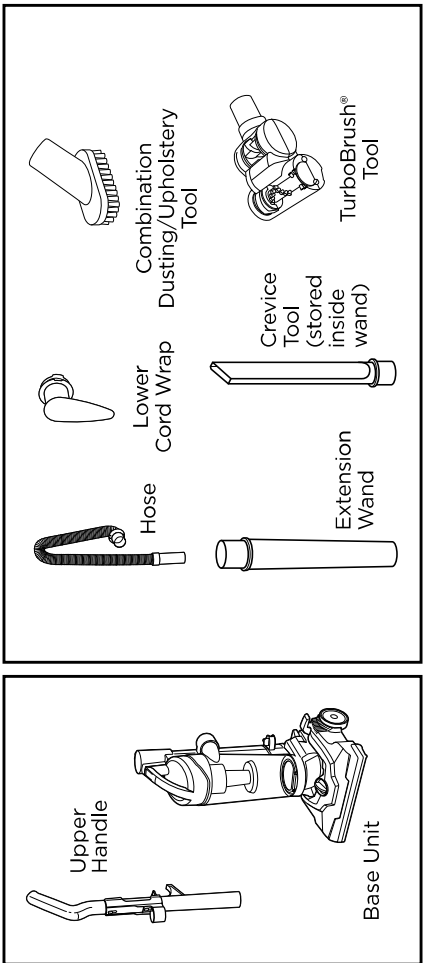

NOTE: Standard accessories may vary by model. To identify what should be included with your purchase, please refer to the "Carton Contents" list located on the carton top flap.

Safety Instructions 2 Troubleshooting 10

Product View 4 11 Warranty 11

Assembly 5 11 Service 11

Operations 6 11 Contact Information 11

Maintenance & Care 7-9 Product Registration 12

Merci d'avoir acheté un aspirateur BISSELL!

Le nettoyage, c'est notre passion. Voilà pourquoi nous sommes très heureux de vous faire part d'un de nos produits innovateurs. Comme nous voulons nous assurer que votre aspirateur offrira le même rendement dans deux ans qu'aujourd'hui, ce guide contient des conseils sur l'utilisation (page 6 et 7), l'entretien (pages 7 à 9) et, advenant un problème, le diagnostic de pannes (page 10).

En quelques étapes simples d'assemblage, vous serez prêt à passer l'aspirateur. Passez à la page 5 et commençons!

Qu'y a-t-il dans la boîte?

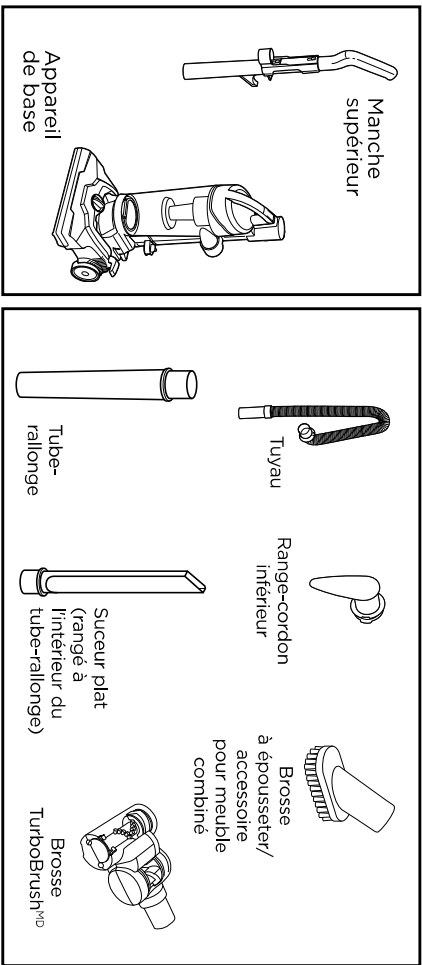

REMARQUE : Les accessoires standards varient d'un modèle à l'autre. Afin de déterminer ce que devrait comprendre votre achat, veuillez consulter la liste du « contenu de la boîte » qui se trouve sur le rabat supérieur de la boîte.

Instructions de sécurité 2 Diagnostic de pannes 10

Schéma du produit 4 Garantie 11

Assemblage 5 11 Service 11

Utilisation 6 11 Coordonnées 11

Entretien et soin de l'appareil 7-9 Enregistrement du produit 12

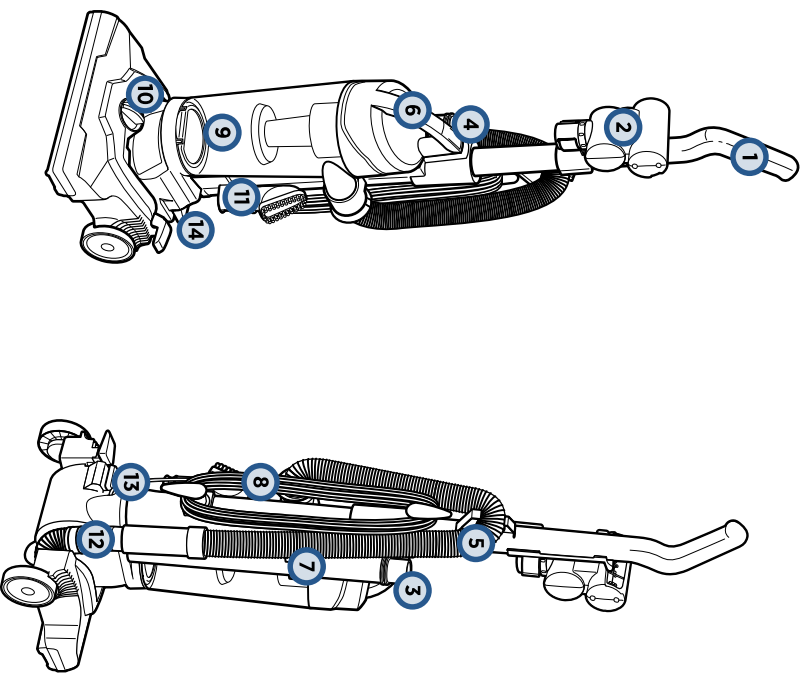

- 1 Manche
- 2 Brosse TurboBrush™
- 3 Suceur plat (rangé à l'intérieur du tube-rallonge)
- 4 Bouton de dégagement du contenant
- 5 Tuyau extensible
- 6 Poignée de transport
- 7 Tube-rallonge
- 8 Cordon d'alimentation
- 9 Contenant à poussière à vidange par le bas
- 10 Bouton de réglage de la hauteur
- 11 Brosse à épousseter/accessoire pour meuble combiné
- 12 Tuyau inférieur
- 13 Interrupteur à pédale Marche/Arrêt
- 14 Pédale d'inclinaison

Rangement et dégagement du cordon d'alimentation

Tournez le dispositif de dégagement du cordon vers le bas pour retirer le cordon d'alimentation rapidement.

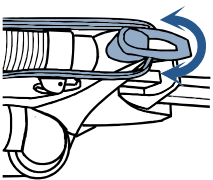

Cord Release and Storage

Twist Cord Release down to quickly remove cord

- 1 Handle
- 2 TurboBrush® Tool
- 3 Crevice Tool
- 4 Tank Release Button (stored inside Extension Wand)
- 5 Stretch Hose
- 6 Carry Handle
- 7 Extension Wand
- 8 Power Cord
- 9 Bottom-Empty Dirt Bin
- 10 Height Adjustment Knob
- 11 Combination Dusting/Upholstery Tool
- 12 Lower Hose
- 13 ON/OFF Pedal
- 14 Recline Pedal

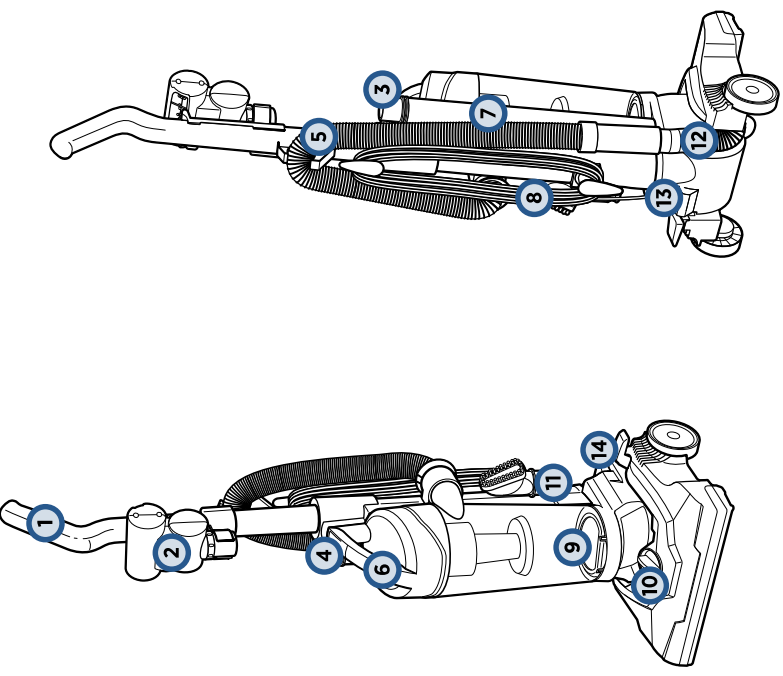

Product View

Assembly

⚠️ WARNING

Do not plug in your vacuum until you are familiar with all instructions and operating procedures.

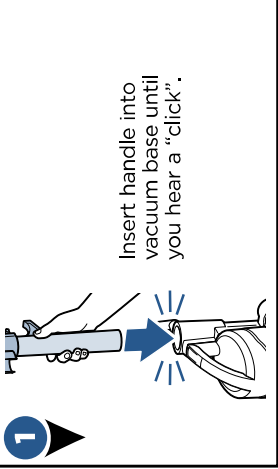

Insert handle into vacuum base until you hear a "click".

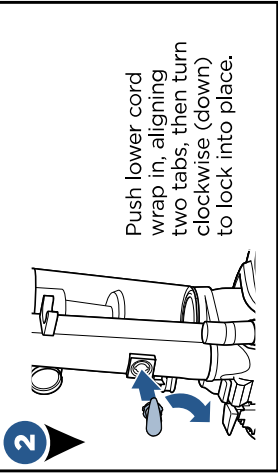

Push lower cord wrap in, aligning two tabs, then turn clockwise (down) to lock into place.

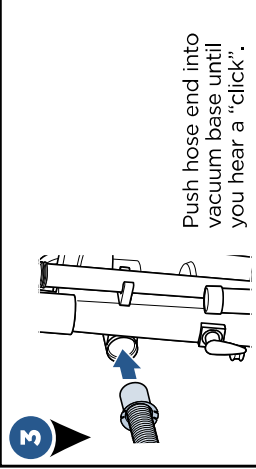

Push hose end into vacuum base until you hear a "click".

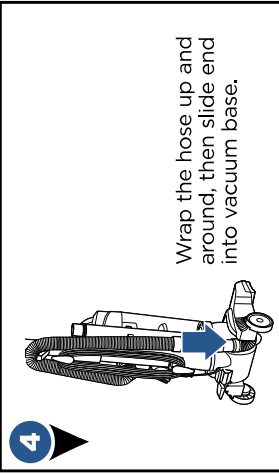

Wrap the hose up and around, then slide end into vacuum base.

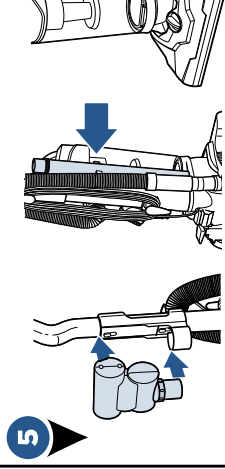

Store TurboBrush® tool on front in holder.
Store Crevice Tool inside Extension Wand and store Extension Wand on side of vacuum.
Store the 2-in-1 Dusting Brush on the opposite side.

⚠️ NOTICE

Brushroll continues to turn while product is turned on and handle is in upright position. To avoid damage to carpet, rugs, furniture and flooring, avoid tipping vacuum or setting it on furniture, fringed area rugs, or carpeted stairs during tool use.

⚠️ NOTICE

With brushroll on, do not allow cleaner to sit in one location for an extended period of time, as damage to floor can result.

⚠️ REMARQUE

Lorsque la brosse rotative est en fonction, ne laissez pas l'appareil au même endroit pendant une période prolongée, car cela pourrait endommager le plancher.

⚠️ REMARQUE

La brosse rotative continue de tourner lorsque l'appareil est allumé et que le manche se trouve en position verticale. Pour ne pas abîmer les tapis, les petits tapis, les meubles et les planchers, évitez de renverser l'aspirateur ou de l'immobiliser sur les meubles, les petits tapis frangés ou les escaliers recouverts de tapis durant l'utilisation de l'accessoire.

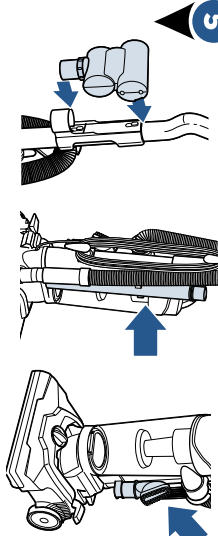

Rangez la brosse TurboBrush™ dans le support sur le devant.
Insérez le suceur plat à l'extrémité du tube-rallonge, puis rangez celui-ci sur le côté de l'aspirateur.
Rangez la brosse à épousseter/ accessoire pour meuble combiné sur le côté opposé.

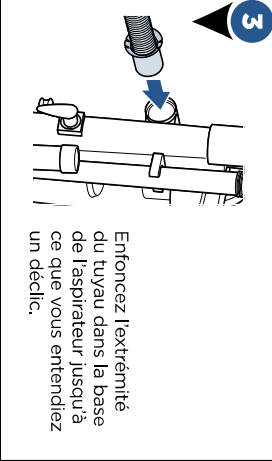

Enfoncez l'extrémité du tuyau dans la base de l'aspirateur jusqu'à ce que vous entendiez un déclic.

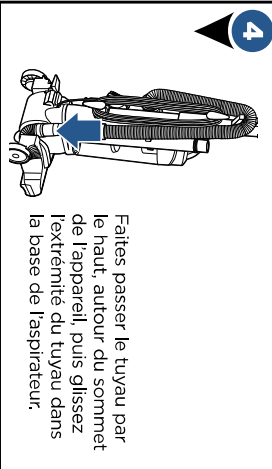

Faites passer le tuyau par le haut, autour du sommet de l'appareil, puis glissez l'extrémité du tuyau dans la base de l'aspirateur.

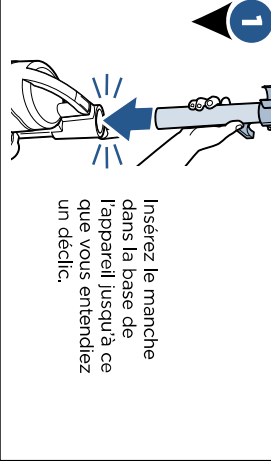

Insérez le manche dans la base de l'appareil jusqu'à ce que vous entendiez un déclic.

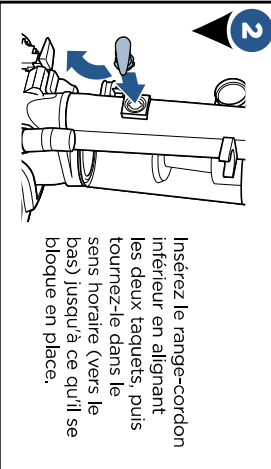

Insérez le range-cordon inférieur en alignant les deux taquets, puis tournez-le dans le sens horaire (vers le bas) jusqu'à ce qu'il se bloque en place.

Assemblage

⚠️ AVERTISSEMENT

Ne branchez pas votre aspirateur avant de vous être familiarisé avec toutes les instructions et toutes les procédures d'utilisation.

Install Filter

⚠️ WARNING

Before using your vacuum, make sure that the dirt container is in locked position and that the filter is in place. **DO NOT** operate your vacuum without the filter.

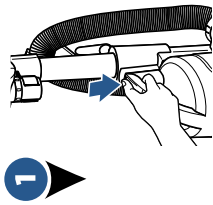

1 Press top of dirt tank to release it from the vacuum base.

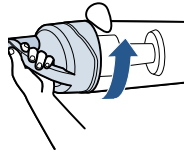

2 To access the filter, twist the top of tank counter-clockwise to unlock and reveal filter.

Power On & Settings

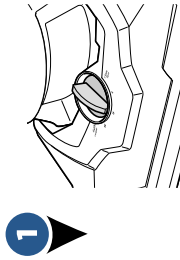

1 **Bare Floor Setting -**
For bare floors or low pile carpet.



2 **High Carpet Setting -**
For hile pile and most shag carpet

Turn the dial on the foot of the vacuum to desired setting. If dial is difficult to turn, tilt vacuum back.

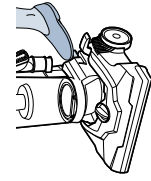

2 Press down once on the red ON/OFF pedal located on the lower back of the vacuum to turn ON. Press down again to turn OFF.

TIP: for optimal carpet cleaning performance, adjust to the lowest practical setting. If your vacuum is difficult to push, adjust to the next higher setting.

Above Floor Cleaning

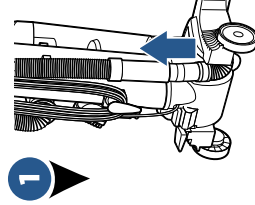

1 Pull hose up and out of vacuum base to attach your desired tool.

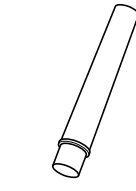

2 For extended reach, attach the extension wand to the hose first and then your desired tool.

Installation du filtre

⚠️ AVERTISSEMENT

Avant d'utiliser votre aspirateur, assurez-vous que le contenant à poussière est en position verrouillée et que le filtre est en place. **NE faites PAS** fonctionner votre aspirateur sans filtre.

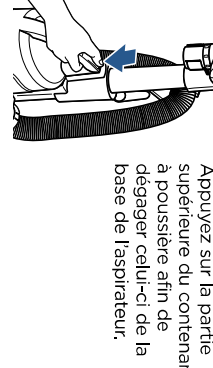

1 Appuyez sur la partie supérieure du contenant à poussière afin de dégager celui-ci de la base de l'aspirateur.

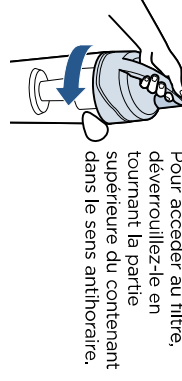

2 Pour accéder au filtre, déverrouillez-le en tournant la partie supérieure du contenant dans le sens antihoraire.

Mise en marche et réglages

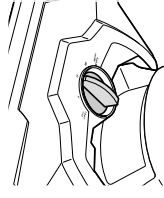

1 **Réglage plancher nu (bare floor) -** Pour les planchers nus et les tapis à poils courts.
Réglage tapis à poils longs (high carpet) - Pour la plupart des tapis à poils longs.

Utilisez la molette située sur le pied de l'aspirateur pour choisir le réglage désiré. S'il est difficile de tourner la molette, inclinez l'appareil vers l'arrière.

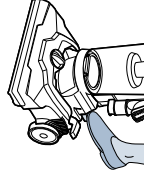

2 Pour mettre en marche l'aspirateur, enfoncez et relâchez l'interrupteur à pédale Marche/Arrêt rouge situé au dos de l'appareil, dans la partie inférieure. Enfoncez puis relâchez l'interrupteur à pédale une nouvelle fois pour éteindre l'appareil.

CONSEIL : pour obtenir une performance optimale lors du nettoyage de vos tapis, positionnez l'appareil au plus bas réglage possible. Si votre aspirateur est difficile à pousser, positionnez-le au réglage supérieur suivant.

Nettoyage de surfaces au-dessus des planchers

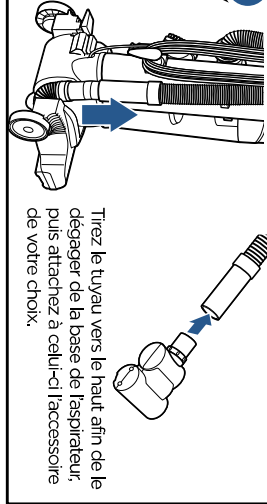

1 Tirez le tuyau vers le haut afin de le dégager de la base de l'aspirateur, puis attachez à celui-ci l'accessoire de votre choix.

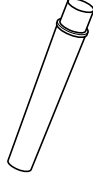

2 Pour une portée plus grande, raccordez d'abord le tube-rallonge au tuyau, puis ensuite l'accessoire de votre choix.

Maintenance: Empty Dirt Tank

⚠️ WARNING

To reduce the risk of electrical shock, turn power switch off and disconnect polarized plug from electrical outlet before performing maintenance or troubleshooting checks.

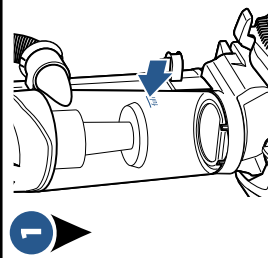

1

Empty once tank is full.

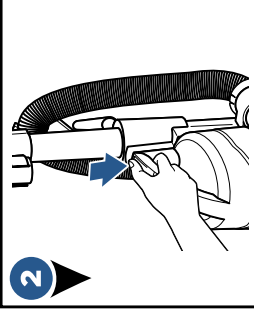

2

Press the release button at the top of the dirt tank to remove it from the vacuum.

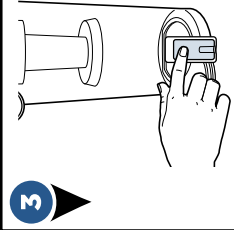

3

Hold dirt tank over a trash container and press lid release button to empty. Close lid and return tank to vacuum base.

Maintenance: Clean Tank & Cyclone

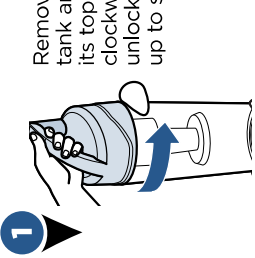

1

Remove the dirt tank and twist its top counter-clockwise to unlock and pull up to separate.

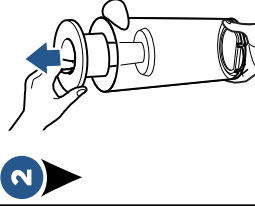

2

Grab the top of the Cyclone assembly to remove. Clean with warm water and mild detergent. Wipe inside of tank with a damp cloth.

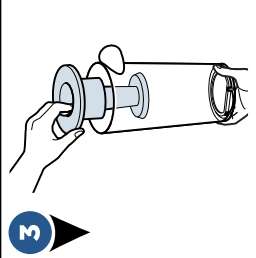

3

Align tabs on Cyclone assembly with tank to replace.

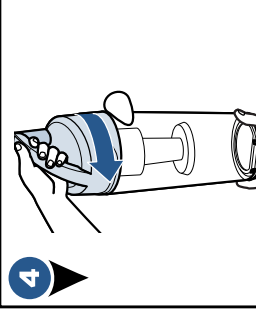

4

Place the top back on the dirt container by aligning the tab, then twist clockwise to lock.

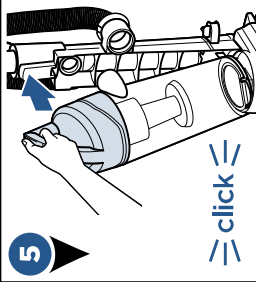

5

Return the fully assembled tank to the vacuum base and press firmly until you hear a "click".

NOTE: Let parts dry completely before returning them to vacuum for use.

Entretien : Nettoyage du contenant et du système à cyclone

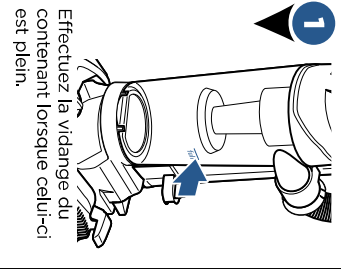

1

Effectuez la vidange du contenant lorsque celui-ci est plein.

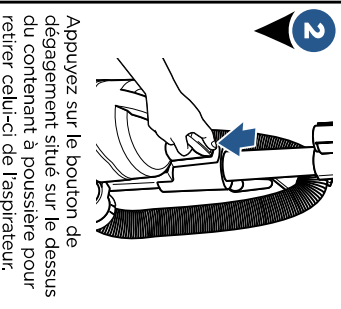

2

Appuyez sur le bouton de dégagement situé sur le dessus du contenant à poussière pour retirer celui-ci de l'aspirateur.

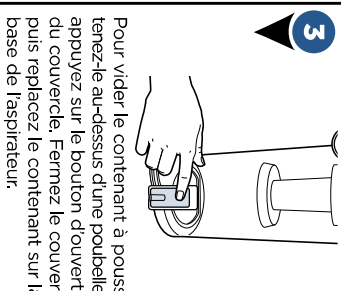

3

Pour vider le contenant à poussière, tenez-le au-dessus d'une poubelle, puis appuyez sur le bouton d'ouverture du couvercle. Fermez le couvercle, puis remplacez le contenant sur la base de l'aspirateur.

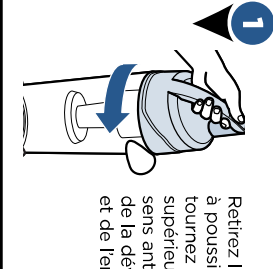

1

Retirez le contenant à poussière, puis tournez sa partie supérieure dans le sens antihoraire afin de la déverrouiller et de l'enlever.

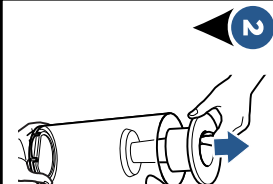

2

Saisissez la partie supérieure du module du cyclone afin de le retirer. Nettoyez à l'eau chaude avec un détergent doux. Essuyez l'intérieur du contenant avec un chiffon humide.

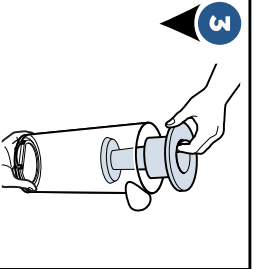

3

Remplacez le module du cyclone en alignant ses taquets avec le contenant.

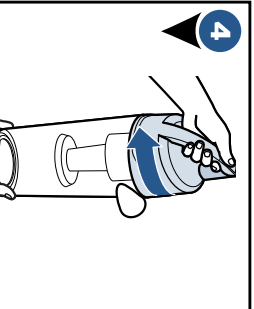

4

Remettez en place la partie supérieure du contenant à poussière en alignant le taquet, puis tournez-la dans le sens horaire pour la verrouiller.

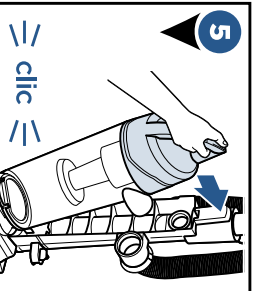

5

Reinstallez le contenant entièrement assemblé sur la base de l'aspirateur et poussez-le jusqu'à ce que vous entendiez un clic.

⚠️ AVERTISSEMENT

Afin de réduire les risques de décharge électrique, mettez l'interrupteur d'alimentation en position éteinte et débranchez la fiche polarisée de la prise électrique avant de procéder aux vérifications d'entretien ou de diagnostic d'une panne.

Entretien : Vidange du contenant à poussière

REMARQUE : Laissez les pièces sécher complètement avant de les remettre dans l'aspirateur.

Maintenance: Filter

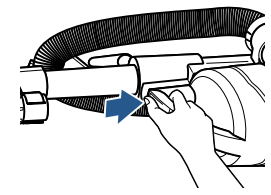

1

Press tank release button and remove dirt tank.

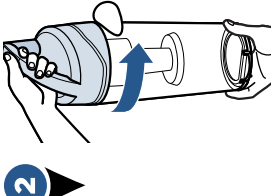

2

To access filter, turn top of tank counter clockwise and pull up to separate.

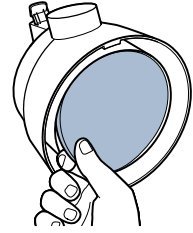

3

Remove foam filter. Hand wash in warm water; mild detergent may be used if desired. Rinse well and air dry thoroughly. Replace filter if necessary.

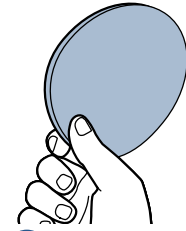

4

Make sure the filter is completely dry before placing it back into the tank top.

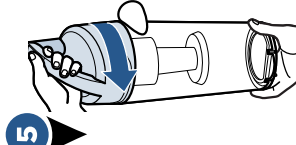

5

Return the tank's top, aligning tabs and twisting clockwise to lock.

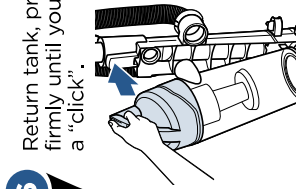

6

Return tank, pressing firmly until you hear a "click".

WARNING

Do not operate vacuum with damp or wet filters, as well as without filters or the Dirt Container in place. Allow components to dry before reassembling the Dirt Container.

Entretien : Filtre

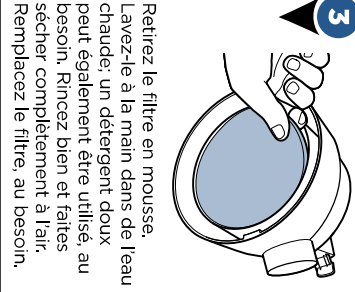

1

Appuyez sur le bouton de dégagement du contenant à poussière, puis retirez celui-ci.

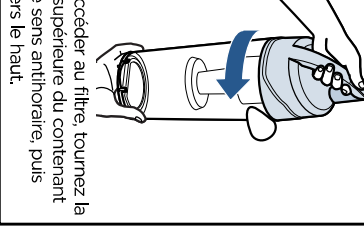

2

Pour accéder au filtre, tournez la partie supérieure du contenant dans le sens antihoraire, puis tirez vers le haut.

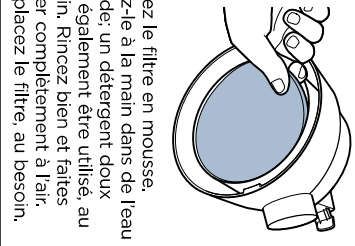

3

Retirez le filtre en mousse. Lavez-le à la main dans de l'eau chaude; un détergent doux peut également être utilisé, au besoin. Rincez bien et faites sécher complètement à l'air. Remplacez le filtre, au besoin.

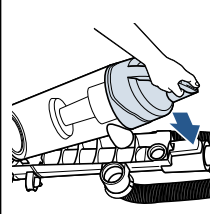

4

Remplacez le contenant; appuyez jusqu'à ce que vous entendiez un déclic.

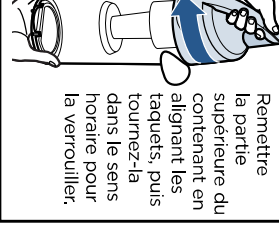

5

Remettez la partie supérieure du contenant en alignant les taquets; puis tournez-la dans le sens horaire pour la verrouiller.

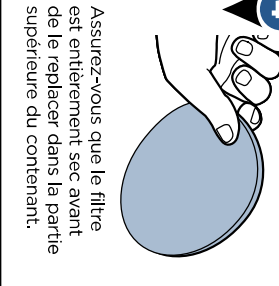

6

Assurez-vous que le filtre est entièrement sec avant de le replacer dans la partie supérieure du contenant.

AVERTISSEMENT

Ne faites pas fonctionner l'appareil si les filtres sont humides ou mouillés, ou sans les filtres ou le contenant à poussière. Laissez les composants sécher avant de réinstaller le contenant à poussière.

Maintenance: Check Brush & Belt

In Step 1 and 5, you will need a Phillips screwdriver.

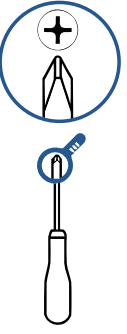

1

Unplug vacuum, turn over and unscrew 5 Silver Phillips head screws and remove bottom cover.

2

Pull brush roll straight out and slide belt off.

3

Inspect brush roll by placing it on its end and spin. The brush roll should spin freely, multiple times by one flick. If it doesn't, replace brush roll. Inspect belt, replace if it appears damaged.

4

Place belt back on motor gear. Pull belt over the brush roll and place back in. Position the brush roll end opposite of the belt to line up with tab. The end closest to the belt will slide in the tab without needing any rotation.

5

Re-attach bottom replacing the 5 screws. Spin the brush by hand one revolution to self-center the belt.

Entretien : Vérification de la brosse et de la courroie

Aux étapes 1 et 5, vous aurez besoin d'un tournevis cruciforme.

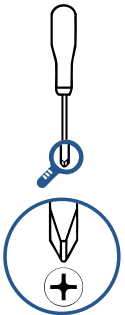

1

Débranchez l'aspirateur, retournez-le et dévissez les 5 vis à tête cruciforme argentées afin de retirer le couvercle inférieur.

2

Tirez le rouleau de brosse hors de son logement en le dégageant de la courroie.

3

Inspectez le rouleau de brosse en l'appuyant sur son extrémité, puis en le faisant pivoter. Le rouleau de brosse doit tourner librement et effectuer plusieurs rotations sous le coup d'une seule impulsion. Si ce n'est pas le cas, remplacez le rouleau. Inspectez la courroie; remplacez-la si elle semble endommagée.

4

Reinstallez la courroie sur la roue d'engrenage du moteur. Réinstallez la courroie sur le rouleau de brosse et replacez le tout. Positionnez l'extrémité de rouleau opposée à la courroie de telle façon qu'elle s'aligne avec le taquet. L'extrémité plus près de la courroie coulissera sur le taquet sans qu'il y ait besoin de la faire tourner.

5

Remettez le couvercle inférieur en vissant les 5 vis. Faites tourner le rouleau de brosse d'un tour complet à la main afin que la courroie se centre correctement.

Troubleshooting

⚠️ WARNING

To reduce the risk of electric shock, turn power switch off and disconnect plug from electrical outlet before performing maintenance or troubleshooting checks.

Problem	Possible causes	Remedies
PowerBrush doesn't rotate	Belt is broken or stretched	Follow maintenance instructions on checking brush and belt (page 9)
	PowerBrush has lodged debris or other entanglements, keeping the brush from rotating	Check the PowerBrush and remove debris, also check the belt for any breaks or tears and replace if necessary
	Filters are dirty	Remove and rinse pre-motor and post-motor filters, allowing enough time for them to dry properly before reinserting
	The Main Hose is not connected	Locate the Main Hose and reconnect by pushing the hose connection to secure the latch
Vacuum won't pick up dirt	There is a crack or hole in the Main Hose	If there is a crack or hole, order a new Main Hose from the BISSELL website
	The Power Brush bristles are worn	Replace the PowerBrush
	There is a clog in the vacuum	Remove debris and any other entanglements that may be restricting its rotation
	The Dirt Container is not seated correctly	Press the Empty Button to release the Dirt Container and reseat properly
	The Dirt Container is full	Empty the Dirt Container
Dirt is escaping from the vacuum	Filters are missing	Check to see if the filter is in place
	The Dirt Container is not seated properly	Press the Empty Button and remove the Dirt Container, then return it inserting the bottom first and pivoting the Dirt Container towards the vacuum (listen for a "click" sound indicating that it snapped into place)
Vacuum is hard to push	Height adjustment knob is on too low of a setting	Place knob on highest setting and determine if there is any difference

Parts & Supplies

For Parts and Supplies, go to www.BISSELL.ca and enter your model number in the search field.

Diagnostic de pannes

⚠️ AVERTISSEMENT

Afin de réduire le risque de décharge électrique, placez l'interrupteur en position d'arrêt (OFF) et débranchez la fiche de la prise électrique avant de procéder aux vérifications d'entretien ou de diagnostic d'une panne.

Problème	Causes possibles	Solutions
La brosse motorisée ne tourne pas.	La courroie est rompue ou déformée. Des débris logés dans la brosse motorisée l'empêchent de tourner.	Suivez les instructions relatives à la vérification de la brosse et de la courroie (page 9). Vérifiez la brosse et retirez les débris. Vérifiez également que la courroie n'est pas rompue et qu'elle est exempte de déchirures; remplacez-la si nécessaire.
	Les filtres sont encrassés.	Retirez et rincez les filtres en amont et en aval du moteur; laissez-les sécher complètement avant de les réinsérer.
	Le tuyau principal n'est pas branché.	Reprenez le tuyau principal et rebranchez-le en poussant le raccord du tuyau pour bloquer le verrou.
	Le tuyau principal est fendu ou troué.	Si le tuyau principal est fendu ou troué, commandez-en un nouveau sur le site Web de BISSELL.
L'aspirateur n'aspire pas la poussière.	Les crins de la brosse motorisée sont usés. Il y a une obstruction dans l'aspirateur. Le contenant à poussière n'est pas logé correctement.	Remplacez la brosse motorisée. Retirez les débris et tous les enchevêtrements qui pourraient empêcher son bon fonctionnement. Appuyez sur le bouton de dégagement du contenant afin de le libérer, puis remettez-le bien en place.
	Le contenant à poussière est plein.	Vidangez le contenant à poussière.
	Il manque des filtres.	Vérifiez si le filtre est en place.
De la poussière s'échappe de l'aspirateur.	Le contenant à poussière n'est pas logé correctement.	Appuyez sur le bouton de dégagement du contenant afin de le libérer, puis remplacez-le en insérant d'abord sa partie inférieure pour ensuite le faire pivoter en direction de l'aspirateur (assurez-vous d'entendre le dé clic indiquant qu'il est logé bien en place).
L'aspirateur est difficile à pousser.	La hauteur est réglée à une position trop basse.	Tournez la molette de façon à sélectionner le réglage le plus élevé et voyez si cela fait une différence.

Pièces et fournitures

Pour vous procurer des pièces et fournitures, visitez www.BISSELL.ca et entrez le numéro de modèle de votre appareil dans le champ de recherche.

Warranty

This warranty gives you specific legal rights, and you may also have other rights which may vary from state to state. If you need additional instruction regarding this warranty or have questions regarding what it may cover, please contact BISSELL Consumer Care by E-mail, telephone, or regular mail as described below.

Limited Two-Year Warranty
Subject to the *EXCEPTIONS AND EXCLUSIONS identified below, upon receipt of the product BISSELL will repair or replace (with new or remanufactured components or products), at BISSELL's option, free of charge from the date of purchase by the original purchaser, for two years any defective or malfunctioning part. See information below on "If your BISSELL product should require service".

This warranty applies to product used for personal, and not commercial or rental service. This warranty does not apply to fans or routine maintenance components such as filters, belts, or brushes. Damage or malfunction caused by negligence, abuse, neglect, unauthorized repair, or any other use not in accordance with the User's Guide is not covered.

NOTE: Please keep your original sales receipt. It provides proof of date of purchase in the event of a warranty claim.

Service

If your BISSELL product should require service:

Contact BISSELL Consumer Care to locate a BISSELL Authorized Service Center in your area. If you need information about repairs or replacement parts, or if you have questions about your warranty, contact BISSELL Consumer Care.

Website:

www.BISSELL.ca

E-mail:

www.BISSELL.ca/email-us

Call:

BISSELL Canada Consumer Care
1-800-263-2535

Monday- Friday 8am -10pm ET
Saturday 9am - 8pm ET
Sunday 10am - 7pm ET

Please do not return this product to the store.

Other maintenance or service not included in the manual should be performed by an authorized service representative. For any questions or concerns, BISSELL is happy to be of service. Contact us directly at 1-800-263-2535.

Garantie

La présente garantie vous donne des droits reconnus par la loi et possiblement d'autres droits qui peuvent varier d'un État à l'autre. Pour plus de renseignements sur la présente garantie et sur ce qu'elle couvre, veuillez communiquer avec le Service à la clientèle de BISSELL par courriel, par téléphone ou par la poste à l'adresse indiquée ci-dessous.

Garantie limitée de deux ans

Sous réserve des *EXCEPTIONS ET EXCLUSIONS indiquées ci-dessous et dès la réception du produit, BISSELL réparera ou remplacera (par des produits ou des composants neufs ou remis à neuf) à son gré, gratuitement, pendant deux ans à partir de la date d'achat, toute pièce défectueuse ou qui ne fonctionne pas correctement.

Consultez la section ci-dessous intitulée « Pour tout service relatif à un produit BISSELL ».

La présente garantie s'applique au produit qui est utilisé à des fins personnelles et non commerciales ou locatives. La présente garantie ne couvre pas les composants remplacés lors de l'entretien courant, comme les filtres, les courroies ou les brosses. Les dommages ou les défauts causés qui résultent d'une négligence, d'un abus ou d'une utilisation non conforme au Guide de l'utilisateur ne sont pas couverts.

REMARQUE : Veuillez conserver votre reçu original. Si vous devez présenter une réclamation en vertu de la garantie, ce reçu constituera une preuve de la date d'achat.

Service

Pour tout service relatif à un produit BISSELL :

Veuillez communiquer avec le Service à la clientèle de BISSELL au numéro indiqué ci-dessous ou visiter le site Web afin de trouver le centre de service autorisé BISSELL le plus près. Pour de plus amples renseignements relativement aux réparations ou aux pièces de rechange, ou pour toute question sur la garantie, appelez le Service à la clientèle de BISSELL.

Site Web :

www.BISSELL.ca

Courriel :

www.BISSELL.ca/email-us

Téléphone :

Service à la clientèle de BISSELL Canada
1 800 263-2535

Lundi au vendredi : 8 h à 22 h (HE)
Samedi : 9 h à 20 h (HE)
Dimanche : 10 h à 19 h (HE)

Prière de ne pas retourner ce produit au magasin.

Toute opération d'entretien ou de réparation autre que celles qui sont indiquées dans le manuel doit être effectuée par un représentant d'entretien autorisé.

Quelle que soit votre question ou votre remarque, BISSELL sera ravie de vous aider. Communiquez directement avec nous en composant le 1 800 263-2535.

BISSELL NEST PAS RESPONSABLE DES DOMMAGES ACCESSOIRES OU INDIRECTS DE TOUT GENRE QUI POURRAIENT SURVENIR À LA SUITE DE L'UTILISATION DE CE PRODUIT. LA RESPONSABILITÉ DE BISSELL NE DÉPASSERA PAS LE PRIX D'ACHAT DU PRODUIT.

*EXCEPTIONS ET EXCLUSIONS QUANT AUX CONDITIONS DE LA GARANTIE LIMITÉE

LA PRÉSENTE GARANTIE EST EXCLUSIVE ET REMPLACE TOUTE AUTRE GARANTIE ORALE OU ÉCRITE. TOUTES LES GARANTIES IMPLICITES QUI POURRAIENT RÉSULTER DE L'APPLICATION D'UNE LOI Y COMPRIS LES GARANTIES IMPLICITES DE QUALITÉ MARCHANDE ET DE PERTINENCE POUR UN USAGE PARTICULIER, SONT LIMITÉES À UNE DURÉE DE CINQ ANS, À PARTIR DE LA DATE D'ACHAT, TEL QUE DÉCRIT CI-DESSUS.

Register your product today!

Registering is quick, easy and offers you benefits over the lifetime of your product.
You'll receive:

Faster Service

Supplying your information now saves you time should you need to contact us with questions regarding your product.

Product Support Reminders and Alerts

We'll contact you with any important product maintenance reminders and alerts.

Special Promotions

Optional: Register your email to receive notice of offers, contests, cleaning tips and more!

Visit www.bissell.ca/registration!

Visit the **BISSELL** website: www.bissell.ca

When contacting BISSELL, have model number of cleaner available.

Please record your Model Number: _____

Please record your Purchase Date: _____

NOTE: Please keep your original sales receipt. It provides proof of purchase date in the event of a warranty claim. See Warranty on page 11 for details.

For cleaning tips and more visit www.BISSELL.ca or find us at:



BISSELL



BISSELLClean



BISSELLClean



BISSELL



BISSELL

We can't wait to hear from you!

Rate this product and let us (and millions of your closest friends) know what you think!

www.bissell.ca



©2016 BISSELL Homecare, Inc.
BISSELL Canada Corporation
Mississauga, Ontario, L5N 0B3
All rights reserved. Printed in China
Part Number 161-0234/06/16
Visit our website at: www.BISSELL.ca

Enregistrez votre produit aujourd'hui!

L'enregistrement est rapide et facile et vous offre des avantages pour la durée de vie de votre produit.

Vous recevrez :

Service plus rapide

En entrant des renseignements, vous économiserez du temps au cas où vous auriez besoin de communiquer avec nous pour des questions concernant votre produit.

Promotions spéciales

Facultatif : Inscrivez votre adresse de courriel pour recevoir des avis relatifs à des offres, des concours, des trucs de nettoyage et plus encore!

Rappels et alertes de soutien technique

Nous communiquerons avec vous en cas de rappels ou d'alertes concernant l'entretien de votre produit.

Rendez-vous au www.bissell.ca/registration!

Visitez le site **Web de BISSELL** : www.bissell.ca

Lorsque vous communiquez avec BISSELL, ayez en main le numéro de modèle de l'appareil.

Veuillez inscrire le numéro du modèle : _____

Veuillez inscrire votre date d'achat : _____

REMARQUE : Veuillez conserver votre reçu original. Si vous devez présenter une réclamation conformément à la garantie, ce reçu constituera une preuve de la date d'achat. Consultez la section Garantie à la page 11 pour plus de détails.

Pour obtenir des conseils de nettoyage ou tout autre renseignement, visitez le www.BISSELL.ca ou venez nous trouver sur :



BISSELL



BISSELLClean



BISSELLClean



BISSELL



BISSELL

Nous voulons avoir de vos nouvelles!

Évaluez ce produit et dites-nous (ainsi qu'à des millions d'amis) ce que vous pensez!

www.bissell.ca



©2016 BISSELL Homecare, Inc.
BISSELL Canada Corporation
Mississauga, Ontario, L5N 0B3
Tous droits réservés. Imprimé en Chine
Part. n° 161-0234/06/16
Visitez notre site Web : www.bissell.ca