

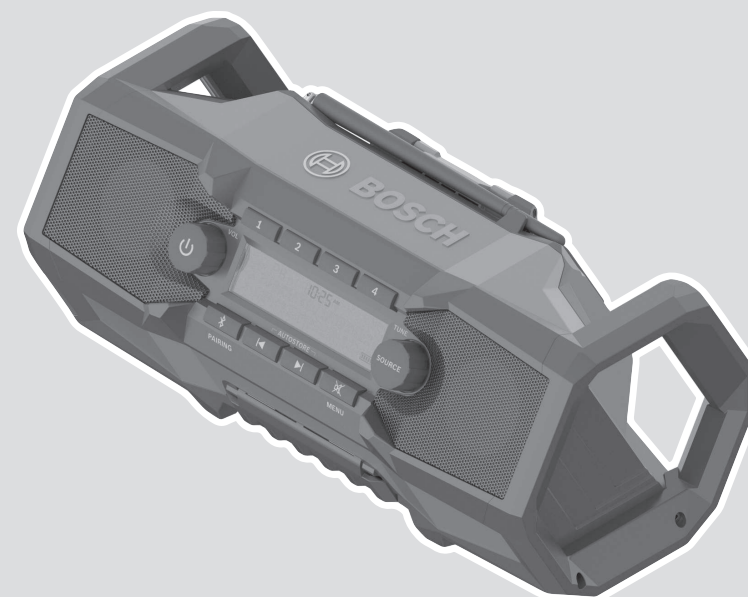

 **BOSCH**

GPB Professional **HEAVY DUTY**

18V-2 C | 18V-2 SC



Robert Bosch Power Tools GmbH
70538 Stuttgart
GERMANY

www.bosch-pt.com

1 609 92A 6F3 (2021.05) T / 253



1 609 92A 6F3

- | | | |
|--|--|---------------------------------|
| de Originalbetriebsanleitung | ru Оригинальное руководство по эксплуатации | lt Originali instrukcija |
| en Original instructions | uk Оригінальна інструкція з експлуатації | ar دليل التشغيل الأصلي |
| fr Notice originale | kk Пайдалану нұсқаулығының түпнұсқасы | fa دفترچه راهنمای اصلی |
| es Manual original | ro Instrucțiuni originale | |
| pt Manual original | bg Оригинална инструкция | |
| it Istruzioni originali | mk Оригиналнo упатство за работа | |
| nl Oorspronkelijke gebruiksaanwijzing | sr Originalno uputstvo za rad | |
| da Original brugsanvisning | sl Izvirna navodila | |
| sv Bruksanvisning i original | hr Originalne upute za rad | |
| no Original driftsinstruks | et Algpärane kasutusjuhend | |
| fi Alkuperäiset ohjeet | lv Instrukcijas oriģinālvalodā | |
| el Πρωτότυπο οδηγίων χρήσης | | |
| tr Orijinal işletme talimatı | | |
| pl Instrukcja oryginalna | | |
| cs Původní návod k používání | | |
| sk Pôvodný návod na použitie | | |
| hu Eredeti használati utasítás | | |



Deutsch	Seite	5
English	Page	13
Français	Page	20
Español	Página	28
Português	Página	37
Italiano	Página	44
Nederlands	Página	52
Dansk	Side	60
Svensk	Sidan	67
Norsk	Side	75
Suomi	Sivu	82
Ελληνικά	Σελίδα	89
Türkçe	Sayfa	98
Polski	Strona	106
Čeština	Stránka	114
Slovenčina	Stránka	121
Magyar	Oldal	129
Русский	Страница	137
Українська	Сторінка	146
Қазақ	Бет	155
Română	Pagina	164
Български	Страница	172
Македонски	Страница	180
Srpski	Strana	188
Slovenščina	Stran	196
Hrvatski	Stranica	204
Eesti	Lehekülg	211
Latviešu	Lappuse	218
Lietuvių k.	Puslapis	226
عربي	الصفحة	234
فارسی	صفحه	242

CE / UK CA I/i



GPB 18V-2 C

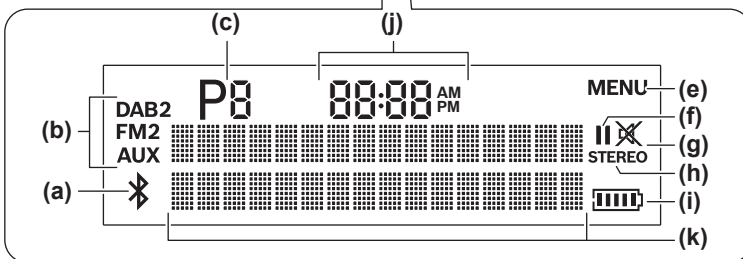
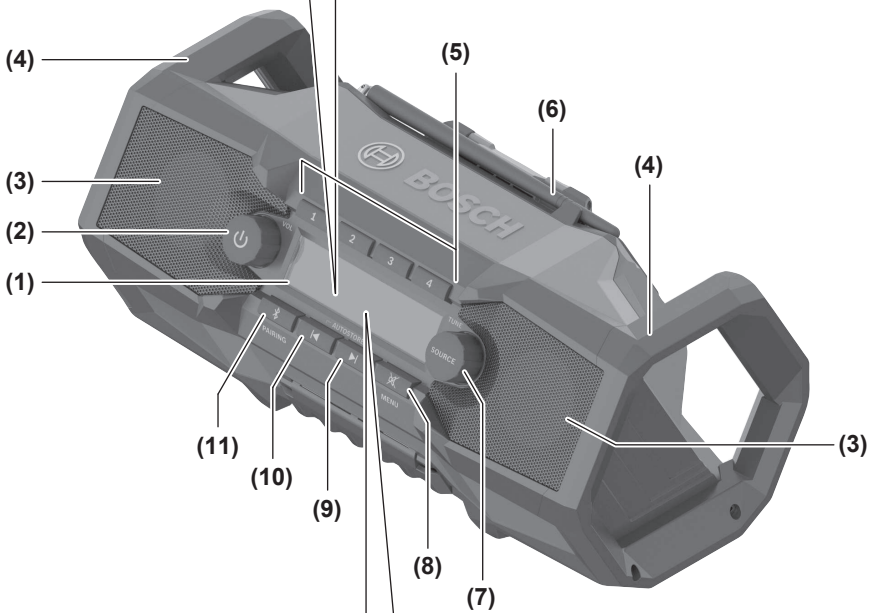
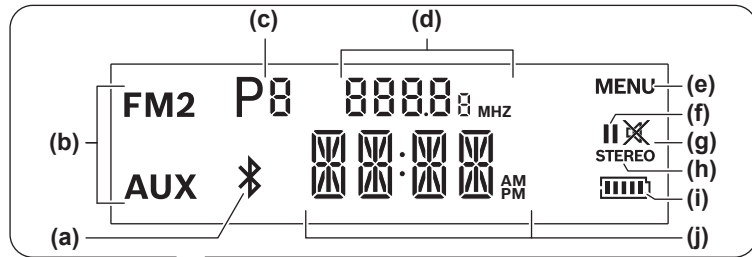

GPB 18V-2 SC

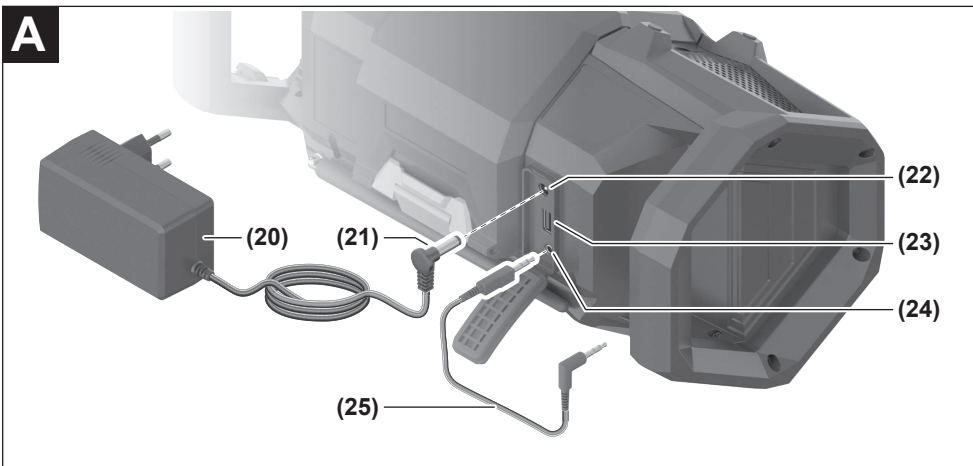
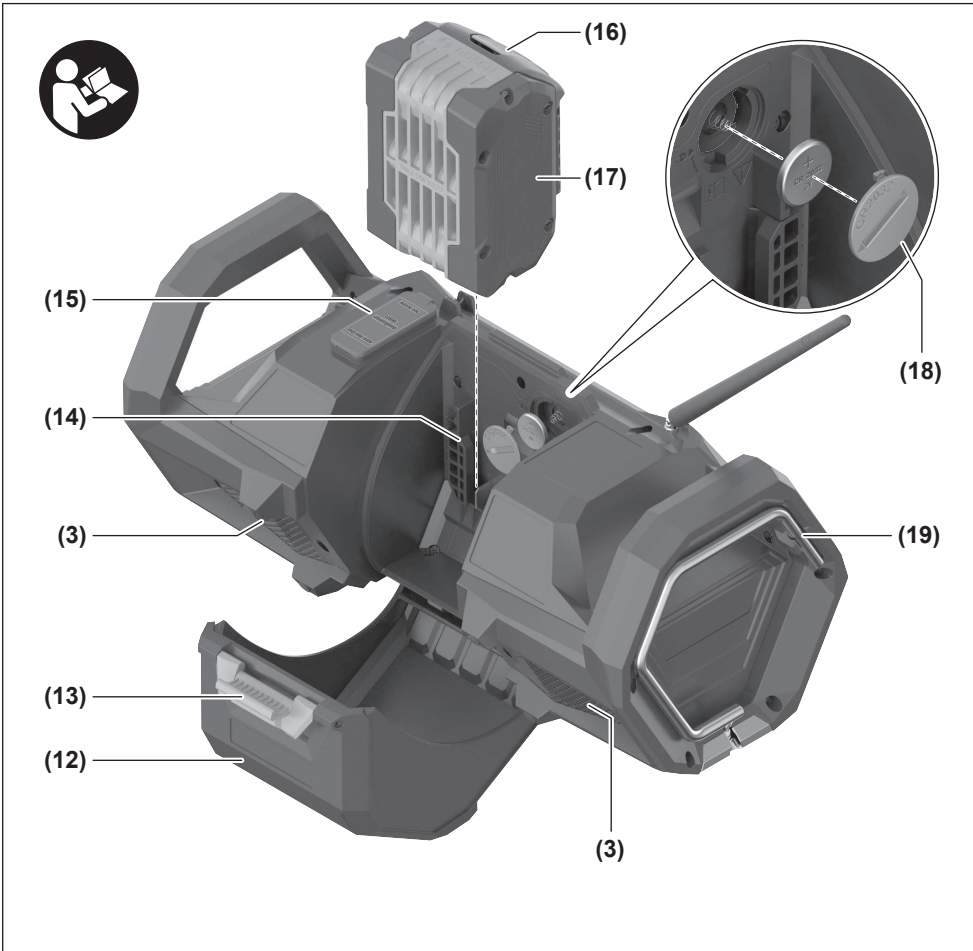

Deutsch

Sicherheitshinweise



Lesen Sie alle Sicherheitshinweise und Anweisungen. Versäumnisse bei der Einhaltung der Sicherheitshinweise und Anweisungen können elektrischen Schlag, Brand und/oder schwere Verletzungen verursachen.

Bewahren Sie alle Sicherheitshinweise und Anweisungen für die Zukunft auf.

- ▶ **Überprüfen Sie vor jeder Benutzung Radio, Steckernetzteil, Kabel und Stecker. Benutzen Sie das Radio nicht, sofern Sie Schäden feststellen. Öffnen Sie Radio und Steckernetzteil nicht selbst und lassen Sie sie nur von qualifiziertem Fachpersonal und nur mit Original-Ersatzteilen reparieren.** Beschädigte Radios, Steckernetzteile, Kabel und Stecker erhöhen das Risiko eines elektrischen Schlages.
- ▶ **Der Netzstecker des Steckernetzteils muss in die Steckdose passen. Der Stecker darf in keiner Weise verändert werden. Verwenden Sie keine Adapterstecker gemeinsam mit Radios.** Unveränderte Stecker und passende Steckdosen verringern das Risiko eines elektrischen Schlages.
- ▶ **Zweckentfremden Sie das Kabel des Steckernetzteils nicht, um das Radio zu tragen, aufzuhängen oder um den Stecker aus der Steckdose zu ziehen. Halten Sie das Kabel fern von Hitze, Öl, scharfen Kanten oder sich bewegenden Geräteteilen.** Beschädigte oder verwickelte Kabel erhöhen das Risiko eines elektrischen Schlages.



Halten Sie Radio und Steckernetzteil von Regen oder Nässe fern. Das Eindringen von Wasser in das Radio oder das Steckernetzteil erhöht das Risiko eines elektrischen Schlages.

- ▶ **Öffnen Sie den Akku nicht.** Es besteht die Gefahr eines Kurzschlusses.
- ▶ **Bei Beschädigung und unsachgemäßem Gebrauch des Akkus können Dämpfe austreten. Der Akku kann brennen oder explodieren.** Führen Sie Frischluft zu und suchen Sie bei Beschwerden einen Arzt auf. Die Dämpfe können die Atemwege reizen.
- ▶ **Bei falscher Anwendung oder beschädigtem Akku kann brennbare Flüssigkeit aus dem Akku austreten. Vermeiden Sie den Kontakt damit. Bei zufälligem Kontakt mit Wasser abspülen. Wenn die Flüssigkeit in die Augen kommt, nehmen Sie zusätzlich ärztliche Hilfe in Anspruch.** Austretende Akkufflüssigkeit kann zu Hautreizungen oder Verbrennungen führen.
- ▶ **Durch spitze Gegenstände wie z. B. Nagel oder Schraubenzieher oder durch äußere Kraftereinwirkung kann der Akku beschädigt werden.** Es kann zu einem internen Kurzschluss kommen und der Akku brennen, rauchen, explodieren oder überhitzen.

- ▶ **Halten Sie den nicht benutzten Akku fern von Büroklammern, Münzen, Schlüsseln, Nägeln, Schrauben oder anderen kleinen Metallgegenständen, die eine Überbrückung der Kontakte verursachen könnten.** Ein Kurzschluss zwischen den Akkukontakten kann Verbrennungen oder Feuer zur Folge haben.
- ▶ **Verwenden Sie den Akku nur in Produkten des Herstellers.** Nur so wird der Akku vor gefährlicher Überlastung geschützt.
- ▶ **Laden Sie die Akkus nur mit Ladegeräten auf, die vom Hersteller empfohlen werden.** Durch ein Ladegerät, das für eine bestimmte Art von Akkus geeignet ist, besteht Brandgefahr, wenn es mit anderen Akkus verwendet wird.



Schützen Sie den Akku vor Hitze, z. B. auch vor dauernder Sonneneinstrahlung, Feuer, Schmutz, Wasser und Feuchtigkeit. Es besteht Explosions- und Kurzschlussgefahr.



- ▶ **Schlucken Sie niemals Knopfzellen.** Ein Verschlucken der Knopfzelle kann innerhalb von 2 Stunden zu ernsthaften inneren Verätzungen und zum Tod führen.



Stellen Sie sicher, dass die Knopfzelle nicht in die Hände von Kindern gelangt. Wenn der Verdacht besteht, dass die Knopfzelle verschluckt oder in eine andere Körperöffnung eingeführt wurde, suchen Sie sofort einen Arzt auf.

- ▶ **Achten Sie beim Batteriewechsel auf den sachgemäßen Austausch der Batterie.** Es besteht Explosionsgefahr.
- ▶ **Verwenden Sie nur die in dieser Betriebsanleitung aufgeführten Knopfzellen.** Verwenden Sie keine anderen Knopfzellen oder eine andere Energieversorgung.
- ▶ **Versuchen Sie nicht, die Knopfzelle wieder aufzuladen und schließen Sie die Knopfzelle nicht kurz.** Die Knopfzelle kann undicht werden, explodieren, brennen und Personen verletzen.
- ▶ **Entfernen und entsorgen Sie entladene Knopfzellen ordnungsgemäß.** Entladene Knopfzellen können undicht werden und dadurch das Produkt beschädigen oder Personen verletzen.
- ▶ **Überhitzen Sie die Knopfzelle nicht und werfen Sie sie nicht ins Feuer.** Die Knopfzelle kann undicht werden, explodieren, brennen und Personen verletzen.
- ▶ **Beschädigen Sie die Knopfzelle nicht und nehmen Sie die Knopfzelle nicht auseinander.** Die Knopfzelle kann undicht werden, explodieren, brennen und Personen verletzen.
- ▶ **Bringen Sie eine beschädigte Knopfzelle nicht in Kontakt mit Wasser.** Austretendes Lithium kann mit Wasser

Wasserstoff erzeugen und damit zu einem Brand, einer Explosion oder zur Verletzung von Personen führen.

Die Wortmarke *Bluetooth*® wie auch die Bildzeichen (Logos) sind eingetragene Marken und Eigentum der Bluetooth SIG, Inc. Jegliche Verwendung dieser Wortmarke/Bildzeichen durch die Robert Bosch Power Tools GmbH erfolgt unter Lizenz.

Produkt- und Leistungsbeschreibung

Bitte beachten Sie die Abbildungen im vorderen Teil der Betriebsanleitung.

Abgebildete Komponenten

Die Nummerierung der abgebildeten Komponenten bezieht sich auf die Darstellung des Radios auf der Grafikseite.

- (1) Display
- (2) Ein-/Aus-Knopf
- (3) Lautsprecher
- (4) Tragegriff
- (5) Programmspeichertasten
- (6) Stabantenne
- (7) Source-Knopf
- (8) Taste Stummschaltung
- (9) Taste Aufwärtssuche
- (10) Taste Abwärtssuche
- (11) Taste *Bluetooth*®
- (12) Akkuabdeckung
- (13) Verriegelungshebel Akkuabdeckung

- (14) Akkuaufnahme
- (15) Anschlussfach
- (16) Akku-Entriegelungstaste^{a)}
- (17) Akku^{a)}
- (18) Abdeckung Knopfzelle
- (19) Aufhängehaken
- (20) Steckernetzteil^{a)} (länderspezifisch)
- (21) Gerätestecker Steckernetzteil^{a)}
- (22) Anschlussbuchse Steckernetzteil
- (23) USB-Ladebuchse
- (24) AUX-IN-Buchse
- (25) AUX-Kabel

a) **Abgebildetes oder beschriebenes Zubehör gehört nicht zum Standard-Lieferumfang. Das vollständige Zubehör finden Sie in unserem Zubehörprogramm.**

Anzeigenelemente

- (a) Anzeige *Bluetooth*®
- (b) Anzeige Audioquelle
- (c) Anzeige Speicherplatz
- (d) Anzeige Radiofrequenz (GPB 18V-2 C)
- (e) Anzeige Menüfunktion
- (f) Pausenanzeige
- (g) Anzeige Stummschaltung
- (h) Anzeige Stereoempfang
- (i) Akku-Ladezustandsanzeige
- (j) Zeitanzeige
- (k) Multifunktionsanzeige (GPB 18V-2 SC)

Technische Daten

Baustellenradio		GPB 18V-2 C	GPB 18V-2 SC
Sachnummer		3 601 DA3 0..	3 601 DA3 1..
Empfang DAB+		-	●
Betriebsspannung			
- bei Betrieb mit Steckernetzteil	V	18	18
- bei Akkubetrieb	V	18	18
Nennleistung Verstärker	W	2 × 7,5	2 × 7,5
Empfangsbereich UKW	MHz	87,5-108	87,5-108
Empfangsbereich DAB+	MHz	-	174,928-239,200
Kompatibilität <i>Bluetooth</i> ®		<i>Bluetooth</i> ® 5.0	<i>Bluetooth</i> ® 5.0
Betriebsfrequenzbereich <i>Bluetooth</i> ®	MHz	2402-2480	2402-2480
Sendeleistung <i>Bluetooth</i> ® max.	mW	8	8
Knopfzelle (Pufferbatterie)		CR 2032 Lithium-Batterie 3 V	CR 2032 Lithium-Batterie 3 V
Gewicht entsprechend EPTA-Procedure 01:2014	kg	2,8-3,9 ^{a)}	2,8-3,9 ^{a)}
Schutzart ^{b)}		IP 54 (staub- und spritzwassergeschützt)	IP 54 (staub- und spritzwassergeschützt)

Baustellenradio		GPB 18V-2 C	GPB 18V-2 SC
empfohlene Umgebungstemperatur beim Laden	°C	0 ... +35	0 ... +35
erlaubte Umgebungstemperatur beim Betrieb ^{A)} und bei Lagerung	°C	-20 ... +40	-20 ... +40
empfohlene Akkus (1,5–8 Ah)		GBA 18V... ProCORE18V...	GBA 18V... ProCORE18V...
empfohlene Ladegeräte		GAL 18... GAX 18... GAL 36...	GAL 18... GAX 18... GAL 36...

- A) abhängig vom verwendeten Akku
 B) bei geschlossener Akkuabdeckung (12) und geschlossenem Anschlussfach (15)
 C) eingeschränkte Leistung bei Temperaturen <0 °C

Steckernetzteil		
Sachnummer		1 619 PB4 ...
Eingangsspannung	V~	100–240
Eingangswechselstromfrequenz	Hz	50–60
Eingangsstrom	mA	800

Weitere technische Daten finden Sie unter: <https://www.bosch-professional.com/ecodesign>

Steckernetzteil		
Ausgangsspannung	V=	18
Ausgangsstrom	A	1,8
Gewicht entsprechend EPTA-Procedure 01:2014	kg	0,21
Schutzklasse		□/II

Energieversorgung Radio

Die Energieversorgung des Radios kann über einen Li-Ionen-Akku (17) oder über das Steckernetzteil (20) erfolgen.

Betrieb mit Akku

- **Benutzen Sie nur die in den technischen Daten aufgeführten Ladegeräte.** Nur diese Ladegeräte sind auf den bei Ihrem Radio verwendbaren Li-Ionen-Akku abgestimmt.

Hinweis: Der Gebrauch von nicht für Ihr Radio geeigneten Akkus kann zu Fehlfunktionen oder zur Beschädigung des Radios führen.

Der Li-Ionen-Akku ist durch die „Electronic Cell Protection (ECP)“ gegen Tiefentladung geschützt. Bei entladenerm Akku wird das Radio durch eine Schutzschaltung abgeschaltet.

- **Schalten Sie das Radio nicht wieder ein, nachdem es durch die Schutzschaltung abgeschaltet wurde.** Der Akku kann beschädigt werden.

Akku wechseln

Öffnen Sie den Verriegelungshebel (13) der Akkuabdeckung und klappen Sie die Akkuabdeckung (12) auf.

Zum **Entnehmen** des Akkus drücken Sie die Akku-Entriegelungstaste (16) und ziehen den Akku aus dem Anschlussfach. **Wenden Sie dabei keine Gewalt an.**

Zum **Einsetzen** des Akkus schieben Sie diesen so in die Akkuaufnahme (14), dass die Anschlüsse des Akkus auf den Anschlüssen der Akkuaufnahme liegen. Lassen Sie den Akku einrasten.







Schließen Sie die Akkuabdeckung (12) und verriegeln Sie sie.

Akku-Ladezustandsanzeige

Bei eingesetztem Akku können Sie den Ladezustand des Akkus (17) im Display erkennen, bei entnommenem Akku am Akku selbst.

Akku-Ladezustandsanzeige im Display

Die Akku-Ladezustandsanzeige (i) erscheint im Display, sobald ein Akku mit ausreichender Spannung eingesetzt und das Radio nicht über das Steckernetzteil (20) mit dem Stromnetz verbunden ist.

Anzeige	Kapazität
	80–100 %
	60–80 %
	40–60 %
	20–40 %
	5–20 %
	0–5 %

Akku-Ladezustandsanzeige am Akku

Wird der Akku aus dem Radio entnommen, kann der Ladezustand durch die grünen LEDs der Ladezustandsanzeige am Akku angezeigt werden.

Drücken Sie die Taste für die Ladezustandsanzeige  oder , um den Ladezustand anzuzeigen.

Leuchtet nach dem Drücken der Taste für die Ladezustandsanzeige keine LED, ist der Akku defekt und muss ausgetauscht werden.

Akku-Typ GBA 18V...

LEDs	Kapazität
Dauerlicht 3× grün	60–100 %
Dauerlicht 2× grün	30–60 %
Dauerlicht 1× grün	5–30 %
Blinklicht 1× grün	0–5 %

Akku-Typ ProCORE18V...

LEDs	Kapazität
Dauerlicht 5× grün	80–100 %
Dauerlicht 4× grün	60–80 %
Dauerlicht 3× grün	40–60 %
Dauerlicht 2× grün	20–40 %
Dauerlicht 1× grün	5–20 %
Blinklicht 1× grün	0–5 %

Betrieb mit Steckernetzteil (siehe Bild A)

- **Benutzen Sie nur die in den technischen Daten aufgeführten Steckernetzteile.** Nur so ist ein einwandfreier Betrieb des Radios möglich.
- **Beachten Sie die Netzspannung!** Die Spannung der Stromquelle muss mit den Angaben auf dem Typenschild des Steckernetzteils übereinstimmen.

Öffnen Sie die Schutzkappe des Anschlussfachs (15). Stecken Sie den Gerätestecker (21) des Steckernetzteils in die Anschlussbuchse (22) (DC IN 18V). Schließen Sie das Steckernetzteil an das Stromnetz an.

Schließen Sie zum Schutz vor Verschmutzung die Schutzkappe des Anschlussfachs (15) wieder, wenn Sie den Gerätestecker (21) entfernen.

Knopfzelle wechseln

Für die Speicherung von Uhrzeit und weiteren Einstellungen am Radio muss eine Knopfzelle als Pufferbatterie eingesetzt sein.

Entfernen Sie vor der ersten Inbetriebnahme des Radios den Schutzstreifen der eingesetzten Knopfzelle.

Öffnen Sie den Verriegelungshebel (13) der Akkuabdeckung und klappen Sie die Akkuabdeckung (12) auf.

Entnehmen Sie gegebenenfalls den Akku (17).

Ziehen Sie den Schutzstreifen unter der Abdeckung (18) der Knopfzelle heraus.

Wechseln Sie die Knopfzelle, wenn die Uhrzeit am Radio nicht mehr gespeichert wird und die Anzeige schwächer wird.

Drehen Sie dazu die Abdeckung (18) der Knopfzelle gegen den Uhrzeigersinn (z. B. mit einer Münze) und nehmen Sie die Abdeckung ab. Setzen Sie eine neue Knopfzelle ein. Achten Sie dabei auf die richtige Polung entsprechend der Darstellung auf der Innenseite der Abdeckung (18).



Setzen Sie die Abdeckung (18) der Knopfzelle wieder auf und drehen Sie sie im Uhrzeigersinn fest. Die Abdeckung ist nur sicher verriegelt, wenn die Markierungen auf der Abdeckung und am Schlosssymbol aufeinander zeigen.

- **Nehmen Sie die Knopfzelle aus dem Radio, wenn Sie es längere Zeit nicht benutzen.** Die Knopfzelle kann bei längerer Lagerung im Radio korrodieren und sich selbst entladen.

Betrieb

- **Schützen Sie das Radio vor direktem Wasserkontakt.** Das Eindringen von Wasser in das Radio erhöht das Risiko eines elektrischen Schlages.

- **Halten Sie die Akkuabdeckung und die Schutzkappe des Anschlussfachs möglichst geschlossen.** Die geschlossenen Abdeckungen schützen das Radio vor Wasser und Staub.

Audiobetrieb**Ein-/Ausschalten**

Zum **Einschalten** des Radios drücken Sie den Ein-/Aus-Knopf (2). Das Display (1) wird aktiviert und die beim letzten Ausschalten des Radios eingestellte Audioquelle wird wiedergegeben.

Das Display (1) wird bei jedem Tastendruck für einige Sekunden beleuchtet.

Zum **Ausschalten** des Radios drücken Sie erneut den Ein-/Aus-Knopf (2). Die aktuelle Einstellung der Audioquelle wird gespeichert.

Lautstärke einstellen

Nach dem Einschalten des Radios ist immer eine niedrige Lautstärke eingestellt.

Zum Erhöhen der Lautstärke drehen Sie den Ein-/Aus-Knopf (2) im Uhrzeigersinn, zum Verringern der Lautstärke gegen den Uhrzeigersinn.

Die Lautstärkeeinstellung <VL> bzw. <Volume> erscheint mit dem Wert zwischen 0 und 30 für einige Sekunden im Display. Stellen Sie die Lautstärke vor dem Einstellen oder Wechseln eines Radiosenders auf einen niedrigen Wert, vor dem Start einer externen Audioquelle auf einen mittleren Wert.

Zum Ausschalten des Tons können Sie die Taste Stummschaltung (8) kurz drücken. Um den Ton wieder einzuschalten, drücken Sie entweder erneut kurz die Taste Stummschaltung oder drehen den Ein-/Aus-Knopf (2) im Uhrzeigersinn.

Die Lautstärke kann jederzeit geändert werden. Ist die Menüfunktion aktiviert, dann kehrt die Anzeige wenige Sekunden nach der Lautstärkeänderung zum Menü zurück.

Audioquelle auswählen

Zur Auswahl einer Audioquelle drücken Sie den Source-Knopf (7) so oft, bis im Display die gewünschte interne bzw. externe Audioquelle angezeigt wird:

- **DAB/DAB2**: digitales Radio über DAB+ (**GPB 18V-2 SC**),
- **FM/FM2**: analoges Radio über UKW,
- **AUX**: externe Audioquelle (z.B. Smartphone) über die 3,5-mm-Buchse **AUX IN (24)** im Anschlussfach (**15**),
- : externe Audioquelle (z.B. Smartphone) über die Verbindung per *Bluetooth*[®].

Die aktuelle Audioquelle ist in der Anzeige Audioquelle (**b**) bzw. Anzeige *Bluetooth*[®] (**a**) erkennbar.

Die Audioquellen **DAB** und **DAB2 (GPB 18V-2 SC)** sowie **FM** und **FM2** unterscheiden sich in ihrer Funktionalität nicht, sie bieten lediglich zusätzliche Programmspeicherplätze.

DAB+-Radiosender einstellen/speichern (GPB 18V-2 SC)

Drücken Sie für die Wahl der Audioquelle DAB+-Radiosender den Source-Knopf (7) so oft, bis in der Anzeige Audioquelle (**b**) **DAB** oder **DAB2** erscheint.

Nach einer kurzen Initialisierung wird der zuletzt eingestellte Radiosender wiedergegeben.

Der Name des Senders erscheint jeweils in der oberen Zeile der Multifunktionsanzeige (**k**). Welche zusätzliche Information in der unteren Zeile der Multifunktionsanzeige gezeigt wird, kann in der Menüfunktion eingestellt werden.

- Zum **Wechsel des Senders** drehen Sie den Source-Knopf (7), bis der gewünschte Sender im Display angezeigt wird. Drücken Sie den Source-Knopf (7), um die Auswahl zu bestätigen. Das Radio wechselt zum gewählten Sender.
Alternativ können Sie zum Senderwechsel die Taste Abwärtssuche (10) oder die Taste Aufwärtssuche (9) drücken. Das Radio wechselt zum nächsten verfügbaren Sender (in alphabetischer Reihe absteigend bzw. aufsteigend).
- Zum **Speichern eines eingestellten Senders** drücken Sie die Programmspeichertaste (5) des gewünschten Speicherplatzes so lange, bis die Nummer des Speicherplatzes in der Anzeige Speicherplatz (**c**) erscheint. Sind die 4 Speicherplätze der Audioquelle **DAB** belegt, dann wechseln Sie durch Drücken des Source-Knopfs (7) zur Audioquelle **DAB2**, in der weitere 4 Speicherplätze zur Verfügung stehen. Beachten Sie, dass Sie nach dem Wechsel den gewünschten Sender erneut einstellen müssen, um ihn speichern zu können.
- Zur **Wiedergabe eines gespeicherten Senders** drücken Sie kurz eine der Programmspeichertasten (5). Die Nummer des Speicherplatzes erscheint in der Anzeige Speicherplatz (**c**). Wechseln Sie gegebenenfalls durch Drücken des Source-Knopfs (7) zwischen den Audioquellen **DAB** und **DAB2**, um auf alle gespeicherten Sender zuzugreifen zu können.

Hinweis: Bei Empfangsproblemen können Sie den DAB+-Sendersuchlauf manuell starten. Dazu wählen Sie entweder **<Auto Scan>** im Menü, oder Sie drücken die Taste Abwärtssuche (10) und die Taste Aufwärtssuche (9) gleichzeitig. Nach Abschluss des Sendersuchlaufs werden 4 Sender auf den Programmspeicherplätzen 1 bis 4 gespeichert. Bereits gespeicherte Sender werden dabei überschrieben. Kann kein DAB+-Radiosender gefunden werden, erscheint **<No DAB Station – Please Auto Scan>** in der Multifunktionsanzeige (**k**).

UKW-Radiosender einstellen/speichern

Drücken Sie für die Wahl der Audioquelle UKW-Radiosender den Source-Knopf (7) so oft, bis in der Anzeige Audioquelle (**b**) **FM** oder **FM2** erscheint.

GPB 18V-2 C: Die Frequenz des aktuell wiedergegebenen Senders erscheint in der Anzeige Radiofrequenz (**d**).

GPB 18V-2 SC: Die Frequenz des aktuell wiedergegebenen Senders erscheint jeweils in der oberen Zeile der Multifunktionsanzeige (**k**). Welche zusätzliche Information in der unteren Zeile der Multifunktionsanzeige gezeigt wird, kann in der Menüfunktion eingestellt werden.

Bei ausreichend starkem Empfang eines geeigneten Signals schaltet das Radio automatisch auf Stereoempfang, im Display erscheint die Anzeige Stereoempfang (**h**). In der Menüfunktion kann die Empfangsart auf Monoempfang geändert werden.

- Zum **Einstellen eines bestimmten Senders** drehen Sie den Source-Knopf (7) (**TUNE**), bis die gewünschte Frequenz bzw. der gewünschte Sender im Display angezeigt wird.
- Zur **Suche des nächsten Senders mit hoher Signalstärke** drücken Sie kurz die Taste Abwärtssuche (10) oder die Taste Aufwärtssuche (9). Der nächste gefundene Sender wird im Display angezeigt und wiedergegeben.
- Zur **Suche aller Sender mit hoher Signalstärke** drücken Sie die Taste Abwärtssuche (10) oder die Taste Aufwärtssuche (9) länger als eine halbe Sekunde. Jeder gefundene Sender wird für 5 s wiedergegeben, danach wird die Suche bis zum Ende des Frequenzbandes fortgesetzt. Um die Sendersuche abzubrechen, drücken Sie kurz die Taste Abwärtssuche (10) oder die Taste Aufwärtssuche (9).
- Zum **Speichern eines eingestellten Senders** drücken Sie die Programmspeichertaste (5) des gewünschten Speicherplatzes so lange, bis die Nummer des Speicherplatzes in der Anzeige Speicherplatz (**c**) erscheint. Sind die 4 Speicherplätze der Audioquelle **FM** belegt, dann wechseln Sie durch Drücken des Source-Knopfs (7) zur Audioquelle **FM2**, in der 4 weitere Speicherplätze zur Verfügung stehen. Beachten Sie, dass Sie nach dem Wechsel den gewünschten Sender erneut einstellen müssen, um ihn speichern zu können.
- Zur **automatischen Suche und Speicherung** der stärksten Sender (**AUTOSTORE**) drücken Sie die Taste Abwärtssuche (10) und die Taste Aufwärtssuche (9) gleichzeitig. Das Radio prüft alle empfangbaren Sender

und speichert die 4 Sender mit dem besten Empfang auf den Programmspeicherplätzen 1 bis 4. Beachten Sie, dass dabei gegebenenfalls bereits gespeicherte Sender überschrieben werden.

Ist die Suche beendet, wird der am Programmspeicherplatz 1 gespeicherte Sender wiedergegeben.

- Zur **Wiedergabe eines gespeicherten Senders** drücken Sie kurz eine der Programmspeichertasten **(5)**. Die Nummer des Speicherplatzes erscheint in der Anzeige Speicherplatz **(c)**. Wechseln Sie gegebenenfalls durch Drücken des Source-Knopfs **(7)** zwischen den Audioquellen **FM** und **FM2**, um auf alle gespeicherten Sender zuzugreifen zu können.

Stabantenne ausrichten

Das Radio wird mit montierter Stabantenne **(6)** ausgeliefert. Schwenken Sie bei Radiobetrieb über UKW die Stabantenne in die Richtung, die den besten Empfang ermöglicht.

Ist kein ausreichender Empfang möglich, dann stellen Sie das Radio an einem Ort mit besserem Empfang auf.

Hinweis: Beim Betrieb des Radios in unmittelbarer Umgebung von Funkanlagen, Funkgeräten oder anderen elektronischen Geräten kann es zu Beeinträchtigungen des Radioempfangs kommen.

Externe Audioquellen über AUX anschließen

Öffnen Sie die Schutzkappe des Anschlussfachs **(15)** und stecken Sie den 3,5-mm-Stecker des AUX-Kabels **(25)** in die **AUX IN**-Buchse **(24)**. Schließen Sie das AUX-Kabel an eine passende Audioquelle an.

Zur Wiedergabe der AUX-Audioquelle drücken Sie den Source-Knopf **(7)** so oft, bis in der Anzeige Audioquelle **(b)** **AUX** erscheint.

Schließen Sie zum Schutz vor Verschmutzung die Schutzkappe des Anschlussfachs **(15)** wieder, wenn Sie den Stecker des AUX-Kabels entfernen.

Wird während des AUX-Betriebs eine der Programmspeichertasten **(5)** gedrückt, dann wechselt das Radio zu dem Sender, der in der zuletzt verwendeten Radiobetriebsart gespeichert ist.

Externe Audioquellen über Bluetooth® wiedergeben/steuern

Um eine Audioquelle (z.B. Smartphone) per *Bluetooth®* wiederzugeben, drücken Sie entweder den Source-Knopf **(7)** so oft, bis die Anzeige *Bluetooth®* **(a)** im Display erscheint, oder Sie drücken unabhängig von der aktuellen Audioquelle kurz die Taste *Bluetooth®* **(11)**.

Während des Verbindungsaufbaus bzw. der Verbindungssuche blinkt die Anzeige *Bluetooth®* **(a)**.

GPB 18V-2 SC: In der Multifunktionsanzeige **(k)** erscheint **<Pairing>**.

- War das Radio bereits mit einer externen Audioquelle per *Bluetooth®* verbunden und ist diese Audioquelle verfügbar, dann wird automatisch eine Verbindung zu dieser Audioquelle aufgebaut.
- Steht keine gespeicherte Audioquelle zur Verfügung, wird der Suchvorgang gestartet. Aktivieren Sie die neue Ver-

bindung über die externe Audioquelle. Das ist bei Smartphones meist innerhalb der Einstellungen im Menü *Bluetooth®* möglich. Das Radio erscheint als verfügbare Quelle unter dem Namen **GPB 18V-2 C xxxx** bzw.

GPB 18V-2 SC xxxx. Bitte beachten Sie dazu die Betriebsanleitung Ihrer Audioquelle/Ihres Smartphones.

- Soll eine vorhandene Verbindung zu einer Audioquelle per *Bluetooth®* beendet und eine neue Audioquelle gesucht werden (**PAIRING**), dann drücken Sie die Taste *Bluetooth®* **(11)** länger als 0,5 s. Aktivieren Sie die Verbindung wie oben beschrieben.

Sobald eine Audioquelle per *Bluetooth®* verbunden ist, leuchtet die Anzeige *Bluetooth®* **(a)** dauerhaft.

GPB 18V-2 SC: Der Name des per *Bluetooth®* verbundenen Geräts wird in der oberen Zeile der Multifunktionsanzeige **(k)** angezeigt. In der unteren Zeile erscheint der vom verbundenen Gerät übermittelte Text.

Kann keine Verbindung per *Bluetooth®* aufgebaut werden, schaltet sich das Radio nach 19 min automatisch aus.

Die per *Bluetooth®* angeschlossene Audioquelle kann auch über das Radio gesteuert werden:

- Um einen **Titel auszuwählen und zu starten**, drücken Sie die Taste Aufwärtssuche **(9)** bzw. die Taste Abwärtssuche **(10)** so oft kurz, bis der gewünschte Titel erreicht ist. Die Wiedergabe des ausgewählten Titels wird automatisch gestartet.
- Um die **Wiedergabe zu unterbrechen**, drücken Sie die Taste Stummschaltung **(8)**. Im Display erscheint die Pausenanzeige **(f)**.
- Um die **Wiedergabe fortzusetzen**, drücken Sie die Taste Stummschaltung **(8)** erneut, ändern die Lautstärke über den Ein-/Aus-Knopf **(2)** oder drücken die Taste Aufwärtssuche **(9)** bzw. die Taste Abwärtssuche **(10)**.
- Für den **Vorlauf bzw. Rücklauf innerhalb eines Titels** halten Sie die Taste Aufwärtssuche **(9)** bzw. die Taste Abwärtssuche **(10)** gedrückt, bis die gewünschte Stelle im Titel erreicht ist.

Wird während des Betriebs über *Bluetooth®* eine der Programmspeichertasten **(5)** gedrückt, dann wechselt das Radio zu dem Sender, der in der zuletzt verwendeten Radiobetriebsart gespeichert ist.

Wiedergabe mit True Wireless Stereo (bei Audioquelle Bluetooth®)

Wird eine Audioquelle per *Bluetooth®* wiedergegeben, kann die Funktion True Wireless Stereo (TWS) aktiviert werden. Dabei dienen 2 Radios (entweder GPB 18V-2 C oder GPB 18V-2 SC) als rechter und linker Lautsprecher für die gleiche Wiedergabe.

Aktivieren der Funktion True Wireless Stereo:

- Eines der beiden Radios muss bereits über *Bluetooth®* mit der Audioquelle verbunden sein.
- Auswahl des Radios als rechter Lautsprecher: Wählen Sie im Menü **<TWS>** → **<TWSR>** (GPB 18V-2 C) bzw. **<TWS>** → **<TWS Right>** (GPB 18V-2 SC).

- Auswahl des Radios als linker Lautsprecher: Wählen Sie im Menü **<TWS>** → **<TWSL>** (GPB 18V-2 C) bzw. **<TWS>** → **<TWS Left>** (GPB 18V-2 SC).
- Schalten Sie am 2. Radio ebenfalls die Betriebsart *Bluetooth®* ein.
- Wählen Sie am 2. Radio im Menü den jeweils anderen Lautsprecher aus.
- Steuern Sie die Wiedergabe per *Bluetooth®* wie gewohnt.

Menüeinstellungen ändern

Um in die Menüfunktion zu gelangen, drücken Sie die Taste Stummschaltung **(8) (MENU)** so lange, bis die Anzeige Menüfunktion **(e)** im Display erscheint.

Navigieren im Menü:

- Durch ein Menü scrollen: Drehen Sie den Source-Knopf **(7)**.
- Menüeinstellung auswählen und speichern: Drücken Sie den Source-Knopf **(7) (OK)**.
- In ein Untermenü wechseln: Drücken Sie den Source-Knopf **(7)**.
- Aus einem Untermenü zurück in ein höheres Menü wechseln: Drücken Sie kurz die Taste Stummschaltung **(8)**. Ist die oberste Menüebene erreicht, kehrt das Radio zum Audiobetrieb zurück.

Um die Menüfunktion auf beliebiger Ebene zu verlassen und zum Audiobetrieb zurückzukehren, drücken Sie die Taste Stummschaltung **(8)** so lange, bis die Anzeige Menüfunktion **(e)** im Display erlischt. Alternativ wechselt das Radio 10 s nach dem letzten Tastendruck automatisch zurück zum Audiobetrieb.

Werden Menüeinstellungen beim Ausschalten des Radios nicht mehr gespeichert, dann wechseln Sie die Knopfzelle (Pufferbatterie).

Menüoptionen (GPB 18V-2 C)

Die Menüauswahl ist teilweise abhängig von der Audio-Betriebsart, in der sich das Radio befindet.

<EQ>

Menü Klang: Sie können den Höhenpegel **<TR>** und den Tiefenpegel **<BA>** in einem Bereich von -5 bis +5 einstellen. Die Klangeinstellungen werden separat für jede Audioquelle gespeichert.

<TIME>

Menü Zeit: Sie können zwischen den Zeitformaten 12 Stunden **<12HR>** und 24 Stunden **<24HR>** wählen und die Zeit manuell einstellen.

<MONO> (bei Audioquelle FM/FM2)

Menü Monoempfang: Sie können den Monoempfang einschalten **<ON>** oder ausschalten **<OFF>**. Monoempfang wird empfohlen, wenn das Radio bei einem schwachen Sender häufig zwischen Stereo- und Monoempfang wechselt.

<TWS> (bei Audioquelle Bluetooth®)

Menü True Wireless Stereo: Sie können das Radio als rechten Lautsprecher festlegen **<TWSR>**, als linken Lautsprecher **<TWSL>** oder die Funktion ausschalten **<OFF>**.

Menüoptionen (GPB 18V-2 SC)

Die Menüauswahl ist teilweise abhängig von der Audio-Betriebsart, in der sich das Radio befindet.

Innerhalb der Menüs wird jeweils der Name des Menüs in der oberen Zeile der Multifunktionsanzeige **(k)** angezeigt, die auswählbare Einstellung in der unteren Zeile.

<Set EQ>

Menü Klang: Sie können den Höhenpegel **<Treble>** und den Tiefenpegel **<Bass>** in einem Bereich von -5 bis +5 einstellen. Die Klangeinstellungen werden separat für jede Audioquelle gespeichert.

<Set Time>

Menü Zeit:

- Sie können zwischen den Zeitformaten 24 Stunden **<24 Hour Mode>** und 12 Stunden **<12 Hour Mode>** wählen.
- Sie können die Uhrzeit manuell einstellen mit **<Set Hour>** bzw. **<Set Minute>**.
- Hinweis: Ist bei Audioquelle **DAB/DAB2** ein Radiosender ausgewählt, der die Uhrzeit übermittelt, so wird diese Uhrzeit automatisch übernommen. Manuelle Zeiteinstellungen werden überschrieben.

<Reset All>

Menü Reset: Sie können alle Menüeinstellungen auf Werkeinstellung zurücksetzen **<Yes>** oder zu den aktuellen Einstellungen zurückkehren **<No>**.

<Auto Scan> (bei Audioquelle DAB/DAB2)

Menü automatischer Sendersuchlauf: Sie können einen automatischen Sendersuchlauf starten.

<Manual Tune> (bei Audioquelle DAB/DAB2)

Menü manuelle Einstellung: Sie können eine gewünschte Frequenz manuell einstellen.

<Display Type> (bei Audioquelle DAB/DAB2)

Menü Anzeigenart: Sie können wählen, welcher Text in der unteren Zeile der Multifunktionsanzeige **(k)** erscheint:

- der vom Radiosender ausgestrahlte Informationstext **<Dynamic Label>**,
- die Frequenz des Senders **<Frequency>**,
- die Signalstärke **<Signal Strength>**,
- der vom Radiosender ausgestrahlte Programmtyp **<Program Type>**.

<Display Type> (bei Audioquelle FM/FM2)

Menü Anzeigenart: Sie können wählen, welcher Text in der unteren Zeile der Multifunktionsanzeige **(k)** erscheint:

- der vom Radiosender ausgestrahlte Informationstext **<Radio Text>**,
- der Sendername **<Program Service>**,
- der vom Radiosender ausgestrahlte Programmtyp **<Program Type>**.

<Set FM Mono> (bei Audioquelle FM/FM2)

Menü Monoempfang: Sie können den Monoempfang einschalten **<On>** oder ausschalten **<Off>**. Monoempfang wird empfohlen, wenn das Radio bei einem schwachen Sender häufig zwischen Stereo- und Monoempfang wechselt.

<TWS> (bei Audioquelle Bluetooth®)

Menü True Wireless Stereo: Sie können das Radio als rechten Lautsprecher festlegen <TWS Right>, als linken Lautsprecher <TWS Left> oder die Funktion ausschalten <OFF>.

Energieversorgung externer Geräte

USB-Anschluss

Mithilfe des USB-Anschlusses können Geräte, deren Energieversorgung über USB möglich ist (z.B. diverse Mobiltelefone), aufgeladen werden. Der maximale Ladestrom beträgt **1,2 A**.

Öffnen Sie die Schutzkappe des Anschlussfachs (**15**). Verbinden Sie den USB-Anschluss des externen Geräts über ein passendes USB-Kabel mit der USB-Ladebuchse (**23**) des Radios (**USB charging**).

Bei Betrieb mit Akku kann das externe Gerät nur geladen werden, solange das Radio eingeschaltet ist.

Schließen Sie zum Schutz vor Verschmutzung die Schutzkappe des Anschlussfachs (**15**) wieder, wenn Sie den Stecker des USB-Kabels entfernen.

Arbeitshinweise

Aufhängehaken

Mit dem Aufhängehaken (**19**) können Sie das Radio z.B. an einer Leiter aufhängen. Drehen Sie dazu den Aufhängehaken in die gewünschte Position.

Hinweise für den optimalen Umgang mit dem Akku

Schützen Sie den Akku vor Feuchtigkeit und Wasser.

Lagern Sie den Akku nur im Temperaturbereich von -20 °C bis 50 °C. Lassen Sie den Akku z.B. im Sommer nicht im Auto liegen.

Reinigen Sie gelegentlich die Lüftungsschlitze des Akkus mit einem weichen, sauberen und trockenen Pinsel.

Eine wesentlich verkürzte Betriebszeit nach der Aufladung zeigt an, dass der Akku verbraucht ist und ersetzt werden muss.

Beachten Sie die Hinweise zur Entsorgung.

Wartung und Service

Wartung und Reinigung

Halten Sie Radio und Steckernetzteil sauber, um gut und sicher zu arbeiten.

Wischen Sie Verschmutzungen mit einem feuchten, weichen Tuch ab. Verwenden Sie keine Reinigungs- oder Lösemittel.

Kundendienst und Anwendungsberatung

Der Kundendienst beantwortet Ihre Fragen zu Reparatur und Wartung Ihres Produkts sowie zu Ersatzteilen. Explosionszeichnungen und Informationen zu Ersatzteilen finden Sie auch unter: **www.bosch-pt.com**

Das Bosch-Anwendungsberatungs-Team hilft Ihnen gerne bei Fragen zu unseren Produkten und deren Zubehör.

Geben Sie bei allen Rückfragen und Ersatzteilbestellungen bitte unbedingt die 10-stellige Sachnummer laut Typenschild des Produkts an.

Deutschland

Robert Bosch Power Tools GmbH
Servicezentrum Elektrowerkzeuge
Zur Luhne 2

37589 Kalefeld – Willershausen

Kundendienst: Tel.: (0711) 40040460

E-Mail: Servicezentrum.Elektrowerkzeuge@de.bosch.com

Unter www.bosch-pt.de können Sie online Ersatzteile bestellen oder Reparaturen anmelden.

Anwendungsberatung:

Tel.: (0711) 40040460

Fax: (0711) 40040462

E-Mail: kundenberatung.ew@de.bosch.com

Weitere Serviceadressen finden Sie unter:

www.bosch-pt.com/serviceaddresses

Transport

Die enthaltenen Li-Ionen-Akkus unterliegen den Anforderungen des Gefahrgutrechts. Die Akkus können durch den Benutzer ohne weitere Auflagen auf der Straße transportiert werden.

Beim Versand durch Dritte (z.B.: Lufttransport oder Spedition) sind besondere Anforderungen an Verpackung und Kennzeichnung zu beachten. Hier muss bei der Vorbereitung des Versandstückes ein Gefahrgut-Experte hinzugezogen werden.

Versenden Sie Akkus nur, wenn das Gehäuse unbeschädigt ist. Kleben Sie offene Kontakte ab und verpacken Sie den Akku so, dass er sich nicht in der Verpackung bewegt. Bitte beachten Sie auch eventuelle weiterführende nationale Vorschriften.

Entsorgung



Elektrogeräte, Akkus/Batterien, Zubehör und Verpackungen sollen einer umweltgerechten Wiederverwertung zugeführt werden.



Werfen Sie Elektrogeräte und Akkus/Batterien nicht in den Hausmüll!

Nur für EU-Länder:

Gemäß der europäischen Richtlinie 2012/19/EU müssen nicht mehr gebrauchsfähige Elektrogeräte und gemäß der europäischen Richtlinie 2006/66/EG müssen defekte oder verbrauchte Akkus/Batterien getrennt gesammelt und einer umweltgerechten Wiederverwendung zugeführt werden.

Akkus/Batterien:

Li-Ion:

Bitte beachten Sie die Hinweise im Abschnitt Transport (siehe „Transport“, Seite 12).

English

Safety instructions



Read all the safety and general instructions.

Failure to observe the safety and general instructions may result in electric shock, fire and/or serious injury.

Keep all the safety and general instructions for future reference.

- ▶ **Always check the radio, power supply, cable and plug before use. Stop using the radio if you discover any damage. Do not open the radio or power supply yourself, and have them repaired only by a qualified specialist using only original replacement parts.** Damaged radios, power supplies, cables and plugs increase the risk of electric shock.
- ▶ **The mains plug of the power supply must match the plug socket. Never modify the plug in any way. Do not use any adapter plugs with radios.** Unmodified plugs and matching plug sockets will reduce the risk of electric shock.
- ▶ **Do not misuse the cable of the power supply, for example by using it to carry, hang up or unplug the radio. Keep the cable away from heat, oil, sharp edges and moving parts.** Damaged or entangled cords increase the risk of electric shock.



Do not expose the radio and power supply to rain or wet conditions. If water penetrates into the radio or power supply there is an increased risk of an electric shock.

- ▶ **Do not open the battery.** There is a risk of short-circuiting.
- ▶ **In case of damage and improper use of the battery, vapours may be emitted. The battery can set alight or explode.** Ensure the area is well ventilated and seek medical attention should you experience any adverse effects. The vapours may irritate the respiratory system.
- ▶ **If used incorrectly or if the battery is damaged, flammable liquid may be ejected from the battery. Contact with this liquid should be avoided. If contact accidentally occurs, rinse off with water. If the liquid comes into contact with your eyes, seek additional medical attention.** Liquid ejected from the battery may cause irritation or burns.
- ▶ **The battery can be damaged by pointed objects such as nails or screwdrivers or by force applied externally.** An internal short circuit may occur, causing the battery to burn, smoke, explode or overheat.
- ▶ **When the battery is not in use, keep it away from paper clips, coins, keys, nails, screws or other small metal objects that could make a connection from one terminal to another.** A short circuit between the battery terminals may cause burns or a fire.

- ▶ **Only use the battery with products from the manufacturer.** This is the only way in which you can protect the battery against dangerous overload.
- ▶ **Only charge the batteries using chargers recommended by the manufacturer.** A charger that is suitable for one type of battery may pose a fire risk when used with a different battery.



Protect the battery against heat, e.g. against continuous intense sunlight, fire, dirt, water and moisture. There is a risk of explosion and short-circuiting.



Products sold in GB only:

Your product is fitted with an BS 1363/A approved electric plug with internal fuse (ASTA approved to BS 1362).

If the plug is not suitable for your socket outlets, it should be cut off and an appropriate plug fitted in its place by an authorised customer service agent. The replacement plug should have the same fuse rating as the original plug.

The severed plug must be disposed of to avoid a possible shock hazard and should never be inserted into a mains socket elsewhere.



- ▶ **Never swallow button cells.** Swallowing button cells can result in severe internal burns and death within two hours.



Ensure that the button cell is kept out of the reach of children. If you suspect that someone has swallowed a button cell or that a button cell has entered the body in another way, seek medical attention immediately.



- ▶ **Ensure that battery replacement is carried out properly.** There is a risk of explosion.
- ▶ **Only use the button cells listed in this operating manual.** Do not use any other button cells or other forms of electrical power supply.
- ▶ **Do not attempt to recharge the button cell and do not short circuit the button cell.** The button cell may leak, explode, catch fire and cause personal injury.
- ▶ **Remove and dispose of drained button cells correctly.** Drained button cells may leak and damage the product or cause personal injury.
- ▶ **Do not overheat the button cell or throw it into fire.** The button cell may leak, explode, catch fire and cause personal injury.
- ▶ **Do not damage the button cell and or take the button cell apart.** The button cell may leak, explode, catch fire and cause personal injury.
- ▶ **Do not allow damaged button cells to come into contact with water.** Leaking lithium may mix with water to

create hydrogen, which could cause a fire, an explosion, or personal injury.

The Bluetooth® word mark and logos are registered trademarks owned by Bluetooth SIG, Inc. and any use of such marks by Robert Bosch Power Tools GmbH is under license.

Product Description and Specifications

Please observe the illustrations at the beginning of this operating manual.

Product Features

The numbering of the product features refers to the illustration of the radio on the graphics page.

- (1) Display
- (2) On/off button
- (3) Speaker
- (4) Carrying handle
- (5) Preset buttons
- (6) Rod antenna
- (7) Source button
- (8) Mute button
- (9) Seek button (scan up)
- (10) Seek button (scan down)
- (11) Bluetooth® button
- (12) Battery cover
- (13) Locking lever for rechargeable battery cover

- (14) Rechargeable battery holder
- (15) Connector compartment
- (16) Battery release button^{a)}
- (17) Rechargeable battery^{a)}
- (18) Button cell cover
- (19) Utility hook
- (20) Power supply^{a)} (country-specific)
- (21) Power supply plug-in connector^{a)}
- (22) Power supply connection socket
- (23) USB charging socket
- (24) AUX IN socket
- (25) AUX cable

a) **Accessories shown or described are not included with the product as standard. You can find the complete selection of accessories in our accessories range.**

Display Elements

- (a) Bluetooth® indicator
- (b) Audio source indicator
- (c) Storage space indicator
- (d) Radio frequency indicator (GPB 18V-2 C)
- (e) Menu function indicator
- (f) Pause indicator
- (g) Mute indicator
- (h) Stereo indicator
- (i) Battery charge indicator
- (j) Time Indication
- (k) Multi-function indicator (GPB 18V-2 SC)

Technical Data

Construction site radio		GPB 18V-2 C	GPB 18V-2 SC
Article number		3 601 DA3 0..	3 601 DA3 1..
DAB+ reception		-	●
Operating voltage			
- for operation with power supply	V	18	18
- for battery operation	V	18	18
Nominal output of amplifier	W	2 × 7.5	2 × 7.5
FM reception range	MHz	87.5-108	87.5-108
DAB+ reception range	MHz	-	174.928-239.200
Bluetooth® compatibility		Bluetooth® 5.0	Bluetooth® 5.0
Bluetooth® operating frequency range	MHz	2402-2480	2402-2480
Max. Bluetooth® transmission power	mW	8	8
Button cell (back-up battery)		CR 2032 3 V lithium battery	CR 2032 3 V lithium battery
Weight according to EPTA-Procedure 01:2014	kg	2.8-3.9 ^{A)}	2.8-3.9 ^{A)}
Protection rating ^{B)}		IP 54 (dust and splash-proof)	IP 54 (dust and splash-proof)
Recommended ambient temperature during charging	°C	0 to +35	0 to +35

Construction site radio	GPB 18V-2 C	GPB 18V-2 SC
Permitted ambient temperature during operation ¹⁾ and during storage	°C	-20 to +40
Recommended rechargeable batteries (1.5–8 Ah)	GBA 18V... ProCORE18V...	GBA 18V... ProCORE18V...
Recommended chargers	GAL 18... GAX 18... GAL 36...	GAL 18... GAX 18... GAL 36...

- A) Depends on battery in use
 B) When the battery cover (12) and connector compartment (15) are closed
 C) Limited performance at temperatures <0 °C

Power supply		
Article number		1 619 PB4 ...
Input voltage	V~	100–240
Input AC frequency	Hz	50–60
Input current	mA	800

Power supply		
Output voltage	V=	18
Output current	A	1.8
Weight according to EPTA-Procedure 01:2014	kg	0.21
Protection class		□/II

For additional technical data, visit: <https://www.bosch-professional.com/ecodesign>

Radio Energy Supply

Energy can be supplied to the radio via a lithium-ion rechargeable battery (17) or via the power supply (20).

Operation with Battery Pack

- **Use only the chargers listed in the technical data.** Only these chargers are matched to the lithium-ion rechargeable battery of your radio.

Note: The use of rechargeable batteries unsuitable for your radio can lead to malfunctions or damage to the radio.

The lithium-ion battery is protected against deep discharge by "Electronic Cell Protection (ECP)". A protective circuit switches the radio off when the rechargeable battery is drained.

- **Do not switch the radio back on after it has been switched off by the protective circuit.** This can damage the battery.

Replacing a Rechargeable Battery

Disengage the locking lever (13) of the battery cover and open the battery cover (12) flap.

To **remove** a rechargeable battery, press the battery release button (16) and pull the rechargeable battery out of the battery compartment. **Do not use force to do this.**

To **insert** a rechargeable battery, push it into the battery holder (14) such that the connections of the rechargeable battery are in line with the connections of the battery holder. Allow the rechargeable battery to engage.

Close the battery cover (12) and lock it.







Battery Charge Indicator

When the rechargeable battery is inserted, you can see the state of charge of the battery (17) in the display. When the

rechargeable battery is removed, you can see this on the battery itself.



Battery Charge Indicator in the Display

The battery charge indicator (i) will appear in the display as soon as a rechargeable battery with sufficient voltage is inserted and the radio is not connected to the mains supply via the power supply (20).

Display	Capacity
	80–100 %
	60–80 %
	40–60 %
	20–40 %
	5–20 %
	0–5 %

Battery Charge Indicator on the Rechargeable Battery

If the rechargeable battery is removed from the radio, its state of charge may be indicated by the green LEDs of the battery charge indicator on the rechargeable battery.

Press the button for the battery charge indicator  or  to show the state of charge.

If no LED lights up after pressing the button for the battery charge indicator, then the battery is defective and must be replaced.

Battery model GBA 18V...



LEDs	Capacity
3× continuous green light	60–100 %

LEDs	Capacity
2× continuous green light	30–60 %
1× continuous green light	5–30 %
1× flashing green light	0–5 %

Battery model ProCORE18V...



LEDs	Capacity
5× continuous green light	80–100 %
4× continuous green light	60–80 %
3× continuous green light	40–60 %
2× continuous green light	20–40 %
1× continuous green light	5–20 %
1× flashing green light	0–5 %

Operation with power supply (see figure A)

- **Use only the power supply listed in the technical data.**
This is the only this way to ensure proper operation of the radio.
- **Pay attention to the mains voltage.** The voltage of the power source must match the voltage specified on the type plate of the power supply.

Open the protective cap of the connector compartment (15). Insert the plug-in connector (21) of the power supply into the connection socket (22) (DC IN 18V). Connect the power supply to the mains supply. After removing the plug-in connector (21), reattach the protective cap of the connector compartment (15) to protect against dirt/debris.

Changing the button cell

To save the time and other settings on the radio, a button cell must be inserted as a back-up battery. Before using the radio for the first time, remove the protective strip of the inserted button cell. Disengage the locking lever (13) of the battery cover and open the battery cover (12) flap. If required, remove the rechargeable battery (17). Pull the protective film out under the cover (18) of the button cell. Replace the button cell once the radio no longer saves the time and the display gets weaker. To do this, turn the cover (18) of the button cell anticlockwise (e.g. with a coin) and remove the cover. Insert a new button cell. When doing so, ensure that the polarity is correct according to the illustration on the inside of the cover (18).



Put the cover (18) of the button cell back on and turn it firmly clockwise. The cover is only securely locked if the markings on the cover and padlock symbol are facing each other.

- **Take the button cell out of the radio if you are not using it for a prolonged period of time.** When stored in the radio for longer periods, the button cell can corrode and discharge itself.

Operation

- **Protect the radio against direct water contact.** Water entering the radio increases the risk of an electric shock.
- **Keep the battery cover and the protective cap of the connector compartment closed if possible.** The closed covers protect the radio against water and dust.

Audio Operation

Switching On and Off

To **switch on** the radio, press the on/off button (2). The display (1) is activated and the audio source that was set the last time the radio was turned off is played back. The display (1) is illuminated for a few seconds each time a button is pressed.

To **switch off** the radio, press the on/off button (2) again. The current setting of the audio source will be saved.

Adjusting the Volume

After the radio is switched on, the volume is always set to low.

To increase the volume, turn the on/off button (2) clockwise; to reduce the volume, turn it anticlockwise.

The volume setting <VL> or <Volume> will appear on the display for a few seconds with a value between 0 and 30. Before adjusting or changing a radio station, set the volume to a low setting; before starting an external audio source, set the volume to a medium setting.

To switch off the sound, you can briefly press the mute button (8). To switch on the sound again, either briefly press the mute button again or turn the on/off button (2) clockwise.

The volume can be changed at any time. If the menu function is activated, the display will return to the menu a few seconds after you have changed the volume.

Selecting an Audio Source

To select an audio source, press the source button (7) until the required internal or external audio source is shown in the display:

- **DAB/DAB2:** Digital radio via DAB+ (**GPB 18V-2 SC**),
- **FM/FM2:** Analogue radio via FM,
- **AUX:** External audio source (e.g. smartphone) via the 3.5-mm socket **AUX IN (24)** in the connector compartment (15),
- **📶:** External audio source (e.g. smartphone) via the *Bluetooth®* connection.

The current audio source can be seen on the audio source indicator **(b)** or *Bluetooth*[®] indicator **(a)**.

The audio sources **DAB** and **DAB2 (GPB 18V-2 SC)**, as well as **FM** and **FM2**, do not differ in their functionality; they offer only additional preset spaces.

Setting/saving DAB+ radio stations (GPB 18V-2 SC)

To select the audio source DAB+ radio stations, press the source button **(7)** until **DAB** or **DAB2** appears on the audio source indicator **(b)**.

After a short initialisation, the last set radio station will be played back.

Each station name appears on the top line of the multi-function indicator **(k)**. The additional information shown on the bottom line of the multi-function indicator can be set with the menu function.

- To **switch the station**, turn the source button **(7)** until the required station is shown in the display. Press the source button **(7)** to confirm the selection. The radio will switch to the selected station.
Alternatively, you can press the seek button (scan down) **(10)** or the seek button (scan up) **(9)** to switch the station. The radio will switch to the next available station (in alphabetical order, either descending or ascending).
- To **save a set station**, press the preset button **(5)** of the required storage space until the number of the storage space appears in the storage space indicator **(c)**.
If the four storage spaces of the **DAB** audio source are occupied, then switch to the **DAB2** audio source, in which four further storage spaces are available, by pressing the source button **(7)**. Please note that you must reset the required station after switching to save the change.
- To **start playback of a saved station**, briefly press one of the preset buttons **(5)**. The number of the storage space will appear on the storage space indicator **(c)**. If required, switch between audio sources **DAB** and **DAB2** by pressing the source button **(7)**, to allow you to go back to all saved stations.

Note: In the event of reception problems, you can manually start the DAB+ station search. To do this, either select **<Auto Scan>** from the menu or press the seek button (scan down) **(10)** and the seek button (scan up) **(9)** simultaneously. After the station search is complete, four stations will be saved in preset spaces 1 to 4. Stations that have already been saved will be overwritten here.

If no DAB+ radio stations can be found, **<No DAB Station - Please Auto Scan>** will appear on the multi-function indicator **(k)**.

Setting/Saving FM Radio Stations

To select the audio source FM radio stations, press the source button **(7)** until **FM** or **FM2** appears on the audio source indicator **(b)**.

GPB 18V-2 C: The frequency of the current station will appear on the radio frequency indicator **(d)**.

GPB 18V-2 SC: The frequency of each current station will appear on the top line of the multi-function indicator **(k)**. The

additional information shown on the bottom line of the multi-function indicator can be set with the menu function.

If there is sufficiently good reception of a suitable signal, the radio will automatically switch to stereo reception, and the stereo indicator **(h)** will appear in the display. The reception type can be changed to mono reception with the menu function.

- To **set a specific station**, turn the source button **(7)** (**TUNE**) until the required frequency or the required station is shown in the display.
- To **search for the next station with high signal strength**, briefly press the seek button (scan down) **(10)** or the seek button (scan up) **(9)**. The next station found is shown in the display and played back.
- To **search for all stations with high signal strength**, press the seek button (scan down) **(10)** or the seek button (scan up) **(9)** for longer than half a second. Any station found is played back for 5 seconds, then the search is continued until the end of the frequency band. To cancel the station search, briefly press the seek button (scan down) **(10)** or the seek button (scan up) **(9)**.
- To **save a set station**, press the preset button **(5)** of the required storage space until the number of the storage space appears in the storage space indicator **(c)**.
If the four storage spaces of the **FM** audio source are occupied, then switch to the **FM2** audio source, in which four further storage spaces are available, by pressing the source button **(7)**. Please note that you must reset the required station after switching to save the change.
- To **automatically search for and save** the stations with the best reception (**AUTOSTORE**), press the seek button (scan down) **(10)** and the seek button (scan up) **(9)** simultaneously. The radio will check all receivable stations and save the four stations with the best reception in preset spaces 1 to 4. Please note that stations that have already been saved will be overwritten here where necessary.
Once the search has finished, the station saved in preset space 1 will be played back.
- To **start playback of a saved station**, briefly press one of the preset buttons **(5)**. The number of the storage space will appear on the storage space indicator **(c)**. If required, switch between audio sources **FM** and **FM2** by pressing the source button **(7)**, to allow you to go back to all saved stations.

Setting the Rod Antenna

The radio is supplied with a fitted rod antenna **(6)**. For FM radio operation, point the rod antenna in the direction that enables the best reception.

If the reception is insufficient, position the radio at a different location that enables better reception.

Note: When operating the radio in the direct vicinity of radio-communication equipment or radio transceivers, or other electronic equipment, the radio reception can be subject to interference.

Connecting External Audio Sources via AUX

Remove the protective cap of the connector compartment (15) and insert the 3.5-mm connector of the AUX cable (25) into the **AUX IN** socket (24). Connect the AUX cable to a suitable audio source.

To play back the AUX audio source, press the source button (7) until **AUX** appears on the audio source indicator (b).

After removing the AUX cable connector, reattach the protective cap of the connector compartment (15) to protect against dirt/debris.

If one of the preset buttons (5) is pressed during AUX operation, the radio will switch to the station that was saved in the last used radio operating mode.

Playing Back/Controlling External Audio Sources via Bluetooth®

To play back an audio source (e.g. smartphone) via *Bluetooth®*, either press the source button (7) until the *Bluetooth®* indicator (a) appears in the display, or briefly press the *Bluetooth®* button (11) regardless of the current audio source.

Whilst a connection is being established or during the search for a connection, the *Bluetooth®* indicator (a) will flash.

GPB 18V-2 SC: **<Pairing>** will appear on the multi-function indicator (k).

- If the radio has already been connected to an external audio source via *Bluetooth®* and if this audio source is available, a connection to this audio source will automatically be established.
- If no saved audio sources are available, the search process will start. Activate the new connection via the external audio source. For smartphones, that is generally possible via the settings in the *Bluetooth®* menu. The radio will appear as an available source under the name **GPB 18V-2 C xxxx** or **GPB 18V-2 SC xxxx**. Please observe the operating instructions for your audio source/ smartphone.
- If an available connection to an audio source via *Bluetooth®* needs to be ended and a new connection needs to be searched for (**PAIRING**), press the *Bluetooth®* button (11) for longer than 0.5 seconds. Activate the connection as described above.

As soon as an audio source is connected via *Bluetooth®*, the *Bluetooth®* indicator (a) will light up continuously.

GPB 18V-2 SC: The name of the device connected via *Bluetooth®* is displayed on the top line of the multi-function indicator (k). The text from the connected device appears on the bottom line.

If no connection can be established via *Bluetooth®*, the radio will switch off automatically after 19 minutes.

The audio source connected via *Bluetooth®* can also be controlled via the radio:

- To **select a track and to start playback**, briefly press the seek button (scan up) (9) or the seek button (scan down) (10) until the required track has been reached. Playback of the selected track is started automatically.

- To **interrupt playback**, press the mute button (8). The pause indicator (f) will appear in the display.
- To **continue playback**, press the mute button (8) again, change the volume via the on/off button (2) or press the seek (scan up) button (9) or the seek (scan down) button (10).
- To **fast-forward or rewind within a track**, press and hold the seek (scan up) button (9) or the seek (scan down) button (10) until the required place in the track has been reached.

If one of the preset buttons (5) is pressed during operation via *Bluetooth®*, the radio will switch to the station that was saved in the last used radio operating mode.

Playback with True Wireless Stereo (with Bluetooth® audio source)

If an audio source is played back via *Bluetooth®*, the true wireless stereo (TWS) function can be activated. Two radios (either GPB 18V-2 C or GPB 18V-2 SC) can be used as right-hand and left-hand speakers for the same playback.

Activating the true wireless stereo function:

- One of the two radios must already be connected to the audio source via *Bluetooth®*.
- Selecting the radio as the right-hand speaker: Select from the menu **<TWS>** → **<TWSR>** (GPB 18V-2 C) or **<TWS>** → **<TWS Right>** (GPB 18V-2 SC).
- Selecting the radio as the left-hand speaker: Select from the menu **<TWS>** → **<TWSL>** (GPB 18V-2 C) or **<TWS>** → **<TWS Left>** (GPB 18V-2 SC).
- Switch on the operating mode *Bluetooth®* on the second radio as well.
- Select the other speaker from the menu on the second radio.
- Control the playback via *Bluetooth®* as usual.

Changing Menu Settings

To get to the menu function, press the mute button (8) (**MENU**) until the menu function indicator (e) appears in the display.

Navigating in the menu:

- To scroll through a menu: Turn the source button (7).
- To select and save a menu setting: Press the source button (7) (**OK**).
- To switch to a submenu: Press the source button (7).
- To switch from a submenu back to a higher menu: Briefly press the mute button (8). If the highest menu level has been reached, the radio will return to audio operation.

To leave the menu function on any level and return to audio operation, press the mute button (8) until the menu function indicator (e) in the display turns off. Alternatively, the radio will automatically switch back to audio operation 10 seconds after the last press of a button.

If menu settings are no longer being saved when you switch off the radio, replace the button cell (back-up battery).

Menu Options (GPB 18V-2 C)

The menu selection is partially dependent on the audio operating mode of the radio.

<EQ>

Sound menu: You can adjust the treble <TR> and the bass <BA> within a range of -5 to +5. The sound settings are saved separately for each audio source.

<TIME>

Time menu: You can choose between 12-hour <12HR> and 24-hour <24HR> time formats, and adjust the time manually.

<MONO> (with FM/FM2 audio source)

Mono reception menu: You can switch on <ON> or switch off <OFF> mono reception. Mono reception is recommended if the radio often switches between stereo and mono reception when a station has poor reception.

<TWS> (with Bluetooth® audio source)

True wireless stereo menu: You can set the radio as a right-hand speaker <TWSR>, set it as a left-hand speaker <TWSL>, or switch off the function <OFF>.

Menu Options (GPB 18V-2 SC)

The menu selection is partially dependent on the audio operating mode of the radio.

Within the menus, the name of each menu is displayed on the top line of the multi-function indicator (k), and the selectable setting on the bottom line.

<Set EQ>

Sound menu: You can adjust the treble <Treble> and the bass <Bass> within a range of -5 to +5. The sound settings are saved separately for each audio source.

<Set Time>

Time menu:

- You can choose between 24-hour <24 Hour Mode> and 12-hour <12 Hour Mode> time formats.
- You can adjust the time manually with <Set Hour> or <Set Minute>.
- Note: If a radio station that transmits the time is selected with the DAB/DAB2 audio source, this time is automatically adopted. Manual time settings will be overwritten.

<Reset All>

Reset menu: You can reset all menu settings to factory settings <Yes> or return to the current settings <No>.

<Auto Scan> (with DAB/DAB2 audio source)

Automatic station search menu: You can start an automatic station search.

<Manual Tune> (with DAB/ DAB2 audio source)

Manual setting menu: You can set the required frequency manually.

<Display Type> (with DAB/DAB2 audio source)

Display mode menu: You can choose what text will appear on the bottom line of the multi-function indicator (k):

- The information broadcast by the radio station <Dynamic Label>.
- The frequency of the station <Frequency>.
- The signal strength <Signal Strength>.

- The program type broadcast by the radio station <Program Type>.

<Display Type> (with FM/FM2 audio source)

Display mode menu: You can choose what text will appear on the bottom line of the multi-function indicator (k):

- The information broadcast by the radio station <Radio Text>.
- The station name <Program Service>.
- The program type broadcast by the radio station <Program Type>.

<Set FM Mono> (with FM/FM2 audio source)

Mono reception menu: You can switch on <On> or switch off <Off> mono reception. Mono reception is recommended if the radio often switches between stereo and mono reception when a station has poor reception.

<TWS> (with Bluetooth® audio source)

True wireless stereo menu: You can set the radio as a right-hand speaker <TWS Right>, set it as a left-hand speaker <TWS Left>, or switch off the function <OFF>.

Power Supply of External Devices

USB Port

The USB port can be used to charge devices that can be powered via USB (e.g. various mobile phones). The maximum charging current is 1.2 A.

Open the protective cap of the connector compartment (15). Using a corresponding USB cable, connect the USB port of the external device to the USB charging socket (23) of the radio (USB charging).

In operation with a rechargeable battery, the external device will only be charged if the radio is switched on.

After removing the USB cable connector, reattach the protective cap of the connector compartment (15) to protect against dirt/debris.

Working Advice

Utility hook

Your radio is equipped with a utility hook (19) for hanging it up, for example, from a ladder. To do so, turn the utility hook to the required position.

Recommendations for Optimal Handling of the Battery

Protect the battery against moisture and water.

Only store the battery within a temperature range of -20 to 50 °C. Do not leave the battery in your car in the summer, for example.

Occasionally clean the ventilation slots on the battery using a soft brush that is clean and dry.

A significantly reduced operating time after charging indicates that the battery has deteriorated and must be replaced.

Follow the instructions on correct disposal.

Maintenance and Service

Maintenance and Cleaning

Keep the radio and power supply clean to ensure good, safe operation.

Wipe off any dirt using a damp, soft cloth. Do not use any detergents or solvents.

After-Sales Service and Application Service

Our after-sales service responds to your questions concerning maintenance and repair of your product as well as spare parts. You can find explosion drawings and information on spare parts at: www.bosch-pt.com

The Bosch product use advice team will be happy to help you with any questions about our products and their accessories.

In all correspondence and spare parts orders, please always include the 10-digit article number given on the nameplate of the product.

Great Britain

Robert Bosch Ltd. (B.S.C.)

P.O. Box 98

Broadwater Park

North Orbital Road

Denham Uxbridge

UB 9 5HJ

At www.bosch-pt.co.uk you can order spare parts or arrange the collection of a product in need of servicing or repair.

Tel. Service: (0344) 7360109

E-Mail: boschservicecentre@bosch.com

You can find further service addresses at:

www.bosch-pt.com/serviceaddresses

Transport

The contained lithium-ion batteries are subject to the Dangerous Goods Legislation requirements. The batteries are suitable for road-transport by the user without further restrictions.

When shipping by third parties (e.g.: by air transport or forwarding agency), special requirements on packaging and labelling must be observed. For preparation of the item being shipped, consulting an expert for hazardous material is required.

Dispatch battery packs only when the housing is undamaged. Tape or mask off open contacts and pack up the battery in such a manner that it cannot move around in the packaging. Please also observe the possibility of more detailed national regulations.

Disposal



Electrical and electronic equipment, batteries, accessories and packaging should be sorted for environmentally friendly recycling.



Do not dispose of electrical and electronic equipment and batteries in household waste!

Only for EU countries:

In accordance with Directive 2012/19/EU and Directive 2006/66/EC respectively, electrical and electronic equipment that is no longer usable and defective/drained batteries must be collected separately and recycled in an environmentally friendly manner.

Battery packs/batteries:

Li-ion:

Please observe the notes in the section on transport (see "Transport", page 20).

Français

Consignes de sécurité



Lisez attentivement toutes les instructions et consignes de sécurité. Le non-respect des instructions et consignes de sécurité peut provoquer un choc électrique, un incendie et/ou entraîner de graves blessures.

Conservez toutes les instructions et consignes de sécurité pour pouvoir les consulter ultérieurement.

- ▶ **Vérifiez avant chaque utilisation l'état de la radio, du bloc d'alimentation secteur, du câble et du connecteur. N'utilisez plus la radio si vous constatez des dommages. N'ouvrez pas la radio et le bloc d'alimentation secteur vous-même. Ne confiez sa réparation qu'à un réparateur qualifié utilisant uniquement des pièces de rechange d'origine.** Il y a risque de choc électrique quand la radio, le bloc d'alimentation secteur, le câble ou le connecteur est endommagé.
- ▶ **Le connecteur du bloc d'alimentation secteur doit être adapté à la prise électrique. Ne modifiez jamais le connecteur de quelque façon que ce soit. N'utilisez pas d'adaptateur de prise électrique avec les radios.** Pour réduire le risque de choc électrique, ne modifiez pas les connecteurs d'origine et raccordez-les à des prises électriques adaptées.
- ▶ **Ne maltraitez pas le câble du bloc d'alimentation secteur. Ne vous en servez pas pour porter, accrocher la radio et ne tirez pas dessus pour débrancher la radio de la prise secteur. Gardez le câble à l'écart de la chaleur, de lubrifiants, d'arêtes vives ou de pièces en mouvement.** Un câble endommagé ou emmêlé accroît le risque de choc électrique.



Protégez la radio et le bloc d'alimentation secteur de la pluie et de l'humidité. Toute pénétration d'eau à l'intérieur de la radio et du bloc d'alimentation secteur accroît le risque de choc électrique.

- ▶ **N'ouvrez pas l'accu.** Risque de court-circuit.
- ▶ **Si l'accu est endommagé ou utilisé de manière non conforme, des vapeurs peuvent s'échapper. L'accu peut brûler ou exploser.** Ventilez le local et consultez un médecin en cas de malaise. Les vapeurs peuvent entraîner des irritations des voies respiratoires.
- ▶ **En cas d'utilisation inappropriée ou de défectuosité de l'accu, du liquide inflammable peut suinter de l'accu. Évitez tout contact avec ce liquide. En cas de contact accidentel, rincez abondamment à l'eau. Si le liquide entre en contact avec les yeux, consultez en plus un médecin dans les meilleurs délais.** Le liquide qui s'échappe de l'accu peut causer des irritations ou des brûlures.
- ▶ **Les objets pointus comme un clou ou un tournevis et le fait d'exercer une force extérieure sur le boîtier risque d'endommager l'accu.** Il peut en résulter un court-circuit interne et l'accu risque de s'enflammer, de dégager des fumées, d'exploser ou de surchauffer.
- ▶ **Lorsque l'accu n'est pas utilisé, le tenir à l'écart de tout objet métallique (trombones, pièces de monnaie, clés, clous, vis ou autres objets de petite taille) susceptible de créer un court-circuit entre les contacts.** Le court-circuitage des contacts d'un accu peut causer des brûlures ou causer un incendie.
- ▶ **N'utilisez l'accu qu'avec des produits du fabricant.** Tout risque de surcharge dangereuse sera alors exclu.
- ▶ **Ne chargez les accus qu'avec des chargeurs recommandés par le fabricant.** Un chargeur conçu pour un type d'accu bien spécifique peut provoquer un incendie lorsqu'il est utilisé pour charger d'autres accus.



Conservez la batterie à l'abri de la chaleur, en la protégeant p. ex. de l'ensoleillement direct, du feu, de la saleté, de l'eau et de l'humidité. Il existe un risque d'explosion et de courts-circuits.



- ▶ **La pile bouton ne doit en aucun cas être avalée.** L'ingestion d'une pile bouton peut, au bout de seulement 2 heures, provoquer des brûlures graves et même entraîner la mort.



Assurez-vous de ne jamais laisser la pile bouton à la portée des enfants. En cas de suspicion d'ingestion d'une pile bouton ou d'introduction d'une pile dans une autre ouverture corporelle, consultez immédiatement un médecin.



- ▶ **Lors d'un changement de pile, veuillez suivre les règles établies.** Il y a sinon risque d'explosion.
- ▶ **Veuillez n'utiliser que le type de pile bouton indiqué dans la présente notice d'utilisation.** N'utilisez aucune

autre pile bouton ni aucune autre source d'alimentation électrique.

- ▶ **N'essayez pas de recharger la pile bouton ou de la court-circuiter.** La pile bouton risque alors de fuir, d'exploser, de brûler et de blesser des personnes.
- ▶ **Retirez les piles boutons déchargées et éliminez-les en respectant la législation en vigueur.** Les piles boutons déchargées peuvent se mettre à fuir et détériorer le produit ou blesser des personnes.
- ▶ **Ne surchauffez pas la pile bouton et ne la jetez pas dans le feu.** La pile bouton risque alors de fuir, d'exploser, de brûler et de blesser des personnes.
- ▶ **N'endommagez pas la pile bouton et n'essayez pas de l'ouvrir.** La pile bouton risque alors de fuir, d'exploser, de brûler et de blesser des personnes.
- ▶ **Ne mettez pas une pile bouton endommagée en contact avec de l'eau.** Le lithium qui s'échappe peut produire de l'hydrogène en réagissant avec l'eau. Il y a alors risque d'incendie, d'explosion ou de blessure de personnes.

Le nom de marque Bluetooth® et le logo associé sont des marques déposées de la Bluetooth SIG, Inc. Toute utilisation de cette marque/de ce logo par la société Robert Bosch Power Tools GmbH s'effectue sous licence.

Description des prestations et du produit

Référez-vous aux illustrations qui se trouvent au début de la notice d'utilisation.

Éléments constitutifs

La numérotation des éléments se réfère à la représentation de la radio sur la page graphique.

- (1) Écran
- (2) Bouton Marche/Arrêt
- (3) Haut-parleur
- (4) Poignée de transport
- (5) Touches mémoire
- (6) Antenne-tige
- (7) Bouton Source
- (8) Touche Mise en sourdine
- (9) Touche Recherche vers le haut
- (10) Touche Recherche vers le bas
- (11) Touche Bluetooth®
- (12) Couvercle d'accu
- (13) Levier de déverrouillage du couvercle d'accu
- (14) Logement d'accu
- (15) Logement des connexions
- (16) Touche de déverrouillage d'accu^{a)}
- (17) Accu^{a)}
- (18) Couvercle de pile bouton

- (19) Crochet de suspension
 - (20) Bloc d'alimentation secteur^{a)} (spécifique au pays)
 - (21) Fiche du bloc d'alimentation secteur^{a)}
 - (22) Prise pour bloc d'alimentation secteur
 - (23) Prise de charge USB
 - (24) Prise AUX-IN
 - (25) Câble AUX
- a) Les accessoires décrits ou illustrés ne sont pas tous compris dans la fourniture. Vous trouverez les accessoires complets dans notre gamme d'accessoires.

- (b) Affichage Source audio
- (c) Affichage Emplacement mémoire
- (d) Affichage Fréquence radio (GPB 18V-2 C)
- (e) Affichage Fonction menu
- (f) Affichage Pause
- (g) Affichage Mise en sourdine
- (h) Affichage Réception stéréo
- (i) Indicateur d'état de charge de l'accu
- (j) Affichage de l'heure
- (k) Afficheur multifonctions (GPB 18V-2 SC)

Affichages

- (a) Affichage *Bluetooth*[®]

Caractéristiques techniques

Radio de chantier		GPB 18V-2 C	GPB 18V-2 SC
Référence		3 601 DA3 0..	3 601 DA3 1..
Réception DAB+		-	●
Tension de service			
- pour fonctionnement avec bloc d'alimentation secteur	V	18	18
- pour fonctionnement avec accu	V	18	18
Puissance nominale de l'amplificateur	W	2 × 7,5	2 × 7,5
Gamme de fréquences FM	MHz	87,5-108	87,5-108
Gamme de fréquences DAB+	MHz	-	174,928-239,200
Compatibilité <i>Bluetooth</i> [®]		<i>Bluetooth</i> [®] 5.0	<i>Bluetooth</i> [®] 5.0
Plage de fréquences <i>Bluetooth</i> [®]	MHz	2402-2480	2402-2480
Puissance d'émission maxi <i>Bluetooth</i> [®]	mW	8	8
Pile bouton (pile tampon)		CR 2032 Pile lithium 3 V	CR 2032 Pile lithium 3 V
Poids suivant EPTA-Procedure 01:2014	kg	2,8-3,9 ^{A)}	2,8-3,9 ^{A)}
Indice de protection ^{B)}		IP 54 (protection contre la poussière et les projections d'eau)	IP 54 (protection contre la poussière et les projections d'eau)
Températures ambiantes recommandées pour la charge	°C	0 ... +35	0 ... +35
Températures ambiantes autorisées pendant l'utilisation ^{C)} et pour le stockage	°C	-20 ... +40	-20 ... +40
Accus recommandés (1,5-8 Ah)		GBA 18V... ProCORE18V...	GBA 18V... ProCORE18V...
Chargeurs recommandés		GAL 18... GAX 18... GAL 36...	GAL 18... GAX 18... GAL 36...

A) Dépend de l'accu utilisé

B) avec couvercle d'accu fermé (12) et logement des connexions fermé (15)

C) Performances réduites à des températures <0 °C

Bloc d'alimentation secteur		
Référence		1 619 PB4 ...
Tension d'entrée	V~	100-240
Fréquence de la tension d'entrée	Hz	50-60

Bloc d'alimentation secteur		
Courant d'entrée	mA	800
Tension de sortie	V=	18
Courant de sortie	A	1,8

Bloc d'alimentation secteur

Poids selon kg 0,21
EPTA-Procédure 01:2014

Vous trouverez d'autres caractéristiques techniques à l'adresse suivante : <https://www.bosch-professional.com/ecodesign>

Bloc d'alimentation secteur

Indice de protection /II

Alimentation en énergie de la radio

La radio peut être alimentée en énergie au moyen d'un accu Lithium-Ion (17) ou au moyen du bloc d'alimentation secteur (20).

Fonctionnement avec accu

► **N'utilisez que les chargeurs indiqués dans les Caractéristiques techniques.** Ces chargeurs sont les seuls à être adaptés à l'accu Lithium-Ion de votre radio.

Remarque : L'utilisation d'accus non conçus pour votre radio peut entraîner des dysfonctionnements ou endommager la radio.

L'accu Lithium-Ion est protégé contre les décharges complètes par l'électronique de protection des cellules [« Electronic Cell Protection (ECP) »]. Quand l'accu est déchargé, un circuit de protection désactive automatiquement la radio.

► **Ne rallumez pas la radio après l'entrée en action du circuit de protection.** L'accu risquerait d'être endommagé.

Changement de l'accu

Ouvrez le levier de déverrouillage (13) du couvercle d'accu et ouvrez le couvercle d'accu (12) en le rabattant vers l'arrière.

Pour **retirer** l'accu, appuyez sur la touche de déverrouillage (16) de l'accu et retirez ce dernier de son logement. **Ne forcez pas.**

Pour **mettre en place** l'accu, insérez-le dans le logement d'accu (14) de façon à ce que ses connexions électriques coïncident avec les connexions dans le logement. Veillez à ce que l'accu s'enclenche.





Refermez le couvercle d'accu (12) et verrouillez-le.



Indicateur d'état de charge de l'accu

Quand l'accu se trouve dans le logement, le niveau de charge de l'accu (17) est visible sur l'écran, sinon sur l'accu lui-même.

Affichage de l'état de charge de l'accu sur l'écran



L'affichage d'état de charge de l'accu (i) apparaît sur l'écran dès qu'un accu ayant une tension suffisante est inséré dans le logement, à condition toutefois que la radio ne soit pas alimentée en tension au moyen du bloc d'alimentation secteur (20).

Affichage	Capacité
	80-100 %
	60-80 %
	40-60 %
	20-40 %

Affichage	Capacité
	5-20 %
	0-5 %

Indicateur de niveau de charge sur l'accu

Les LED vertes de l'indicateur d'état de charge de l'accu permettent de vérifier le niveau de charge de l'accu après l'avoir extrait de la radio.

Pour afficher le niveau de charge, appuyez sur le bouton de l'indicateur de niveau de charge  ou .

Si aucune LED ne s'allume après avoir appuyé sur le bouton de l'indicateur d'état de charge, l'accu est défectueux et doit être remplacé.

Batterie de type GBA 18V...



LED	Capacité
3 LED allumées en vert	60-100 %
2 LED allumées en vert	30-60 %
1 LED allumée en vert	5-30 %
Clignotement en vert d'1 LED	0-5 %

Batterie de type ProCORE18V...



LED	Capacité
5 LED allumées en vert	80-100 %
4 LED allumées en vert	60-80 %
3 LED allumées en vert	40-60 %
2 LED allumées en vert	20-40 %
1 LED allumée en vert	5-20 %
Clignotement en vert d'1 LED	0-5 %

Fonctionnement avec bloc d'alimentation secteur (voir figure A)

► **N'utilisez que les blocs d'alimentation secteur indiqués dans les Caractéristiques techniques.** Ce sont les seuls à garantir un fonctionnement correct de la radio.

► **Tenez compte de la tension du secteur !** La tension du secteur doit correspondre aux indications se trouvant sur la plaque signalétique du bloc d'alimentation secteur.

Ouvrez le cache protecteur du logement des connexions (15). Logez la fiche (21) du bloc d'alimentation

secteur dans la prise **(22) (DC IN 18V)**. Branchez le bloc d'alimentation secteur sur une prise de courant. Pour éviter la pénétration de poussières, remettez en place le cache protecteur du logement des connexions **(15)** aussitôt après avoir débranché le bloc d'alimentation secteur **(21)**.

Changement de la pile bouton

Pour conserver en mémoire l'heure et d'autres réglages, la radio est dotée d'une pile bouton faisant office de pile tampon.

Avant la première utilisation de la radio, il convient de retirer la bande isolante de la pile bouton.

Ouvrez le levier de déverrouillage **(13)** du couvercle d'accu et ouvrez le couvercle d'accu **(12)** en le rabattant vers l'arrière.

Retirez l'accu **(17)** éventuellement inséré dans le logement. Retirez la bande isolante placée sous le couvercle **(18)** de la pile bouton.

Si l'heure de la radio n'est plus mémorisée et que les affichages sur l'écran deviennent moins visibles, il faut changer la pile bouton.

Pour cela, dévissez le couvercle **(18)** de la pile bouton dans le sens antihoraire (avec une pièce de monnaie p. ex.) et retirez le couvercle. Insérez une nouvelle pile bouton.

Respectez la polarité indiquée du côté intérieur du couvercle **(18)**.



Revissez le couvercle **(18)** de la pile bouton dans le sens horaire. Pour que le couvercle soit bien verrouillé, faites coïncider le marquage du couvercle et le marquage du symbole serrure.

- **Sortez la pile bouton de la radio si vous savez que la radio ne va pas être utilisée pendant une longue durée.** La pile bouton risque sinon de se corroder et de se décharger.

Utilisation

- **Protégez la radio contre tout contact direct avec de l'eau.** Toute pénétration d'eau à l'intérieur de la radio accroît le risque de choc électrique.
- **Veillez à ce que le couvercle d'accu et le cache protecteur du logement des connexions soient toujours fermés.** La radio est alors bien protégée contre l'eau et la poussière.

Fonctionnement audio

Mise en marche/arrêt

Pour **mettre en marche** la radio, actionnez le bouton Marche/Arrêt **(2)**. L'écran **(1)** s'allume et la source audio réglée lors de la dernière mise à l'arrêt de la radio est activée. L'écran **(1)** s'éclaire pendant quelques secondes à chaque actionnement d'une touche.

Pour **arrêter** la radio, actionnez à nouveau le bouton Marche/Arrêt **(2)**. Le réglage actuel de la source audio est mémorisé.

Réglage du volume

À la mise en marche de la radio, un volume bas est toujours réglé.

Pour augmenter le volume, tournez le bouton Marche/Arrêt **(2)** dans le sens horaire ; pour réduire le volume, tournez le bouton dans le sens antihoraire.

Le volume réglé **<VL>** ou **<Volume>** (valeur entre 0 et 30) s'affiche pendant quelques secondes sur l'écran. Avant de sélectionner une station ou de changer de station, baissez le volume ; avant d'activer une source audio externe, réglez le volume sur une valeur moyenne.

Pour supprimer le son, actionnez brièvement la touche Mise en sourdine **(8)**. Pour remettre le son, actionnez à nouveau brièvement la touche Mise en sourdine ou actionnez le bouton Marche/Arrêt **(2)**.

Le volume peut être modifié à tout moment. Si la fonction menu est activée, le menu réapparaît automatiquement à l'affichage quelques secondes après avoir modifié le volume.

Sélection d'une source audio

Pour sélectionner une source audio, actionnez le bouton Source **(7)** jusqu'à ce que la source audio interne ou externe souhaitée s'affiche sur l'écran :

- **DAB/DAB2** : radio numérique via DAB+ (**GPB 18V-2 SC**),
- **FM/FM2** : radio analogique via FM,
- **AUX** : source audio externe (par ex. smartphone) via la prise 3,5 mm **AUX IN (24)** dans le compartiment à connecteurs **(15)**,
- **📶** : source audio externe (p. ex. smartphone) via la connexion *Bluetooth*®.

La source audio actuelle est visible au niveau de l'affichage Source audio **(b)** ou de l'affichage *Bluetooth*® **(a)**.

Les sources audio **DAB** et **DAB2 (GPB 18V-2 SC)** ainsi que **FM** et **FM2** sont strictement identiques, elles offrent seulement des emplacements mémoire supplémentaires.

Réglage/mémorisation de stations DAB+ (GPB 18V-2 SC)

Pour sélectionner une station radio DAB+, actionnez le bouton Source **(7)** jusqu'à ce que la source audio **(b) DAB** ou **DAB2** apparaisse.

Après une courte phase d'initialisation, la dernière station radio réglée est diffusée.

Le nom de la station apparaît sur la ligne supérieure de l'affichage multifonctions **(k)**. Il est possible de régler dans la fonction menu quelle information supplémentaire doit apparaître sur la ligne inférieure de l'affichage multifonctions.

- Pour **changer de station**, tournez le bouton Source **(7)** jusqu'à ce que la station voulue apparaisse sur l'écran. Pour valider la sélection, actionnez le bouton Source **(7)**. La radio commute sur la station réglée.

Pour changer de station, vous pouvez aussi actionner la touche Recherche vers le haut **(10)** ou la touche Re-

cherche vers le bas (9). La radio sélectionne alors la prochaine station disponible (par ordre alphabétique ascendant ou descendant).

- Pour **mémoriser la station réglée**, actionnez la touche mémoire (5) correspondant à l'emplacement mémoire voulu jusqu'à ce que le numéro de l'emplacement mémoire apparaisse au niveau de l'affichage emplacement mémoire (c).
Si les 4 emplacements mémoire de la source audio **DAB** sont occupés, actionnez le bouton Source (7) pour commuter vers la source audio **DAB2** offrant 4 emplacements mémoire supplémentaires. Veillez noter que vous devez ensuite à nouveau régler la station voulue pour pouvoir la mémoriser.
- Pour **écouter une station mémorisée**, actionnez brièvement la touche mémoire (5) correspondante. Le numéro de l'emplacement mémoire apparaît au niveau de l'affichage Emplacement mémoire (c). Actionnez si nécessaire le bouton Source (7) pour commuter entre les sources audio **DAB** et **DAB2**.

Remarque : En cas de problèmes de réception, vous pouvez démarrer manuellement une recherche de stations DAB+. Pour cela, sélectionnez **<Auto Scan>** dans le menu ou actionnez simultanément la touche Recherche vers le bas (10) et la touche Recherche vers le haut (9). Au terme de la recherche, 4 stations sont mémorisées aux emplacements mémoire 1 à 4. Les stations jusque là mémorisées sont alors écrasées.

Si aucune station DAB+ n'a été trouvée, il apparaît **<No DAB Station – Please Auto Scan>** au niveau de l'affichage multifonctions (k).

Réglage/mémorisation de stations FM

Pour sélectionner une station radio FM, actionnez le bouton Source (7) jusqu'à ce que la source audio (b) **FM** ou **FM2** apparaisse.

GPB 18V-2 C : La fréquence de la station actuellement écoutée apparaît au niveau de l'affichage Fréquence radio (d).

GPB 18V-2 SC : La fréquence de la station actuellement écoutée apparaît sur la ligne supérieure de l'afficheur multifonctions (k). Il est possible de régler dans la fonction Menu quelle information supplémentaire doit apparaître sur la ligne inférieure de l'afficheur multifonctions.

Si le signal reçu est suffisamment puissant, la radio passe automatiquement sur réception stéréo ; sur l'écran apparaît l'affichage Réception stéréo (h). Il est possible, dans la fonction menu, de commuter sur réception mono.

- Pour **sélectionner une station bien précise**, tournez le bouton Source (7) (**TUNE**) jusqu'à ce que la fréquence voulue ou le nom voulu s'affiche sur l'écran.
- Pour **chercher la prochaine station avec fort signal**, actionnez la touche Recherche vers le bas (10) ou la touche Recherche vers le haut (9). La prochaine station trouvée s'affiche sur l'écran et est automatiquement diffusée.
- Pour **rechercher toutes les stations à fort puissant**, actionnez la touche Recherche vers le bas (10) ou la touche Recherche vers le haut (9) pendant plus d'une 1/2 se-

conde. Chaque station trouvée est diffusée pendant 5 s (survol auditif) après quoi la recherche se poursuit jusqu'à la fin de la bande FM. Pour interrompre la recherche de stations, actionnez brièvement la touche Recherche vers le bas (10) ou la touche Recherche vers le haut (9).

- Pour **mémoriser la station réglée**, actionnez la touche mémoire (5) correspondant à l'emplacement mémoire voulu jusqu'à ce que le numéro de l'emplacement mémoire apparaisse au niveau de l'affichage Emplacement mémoire (c).
Si les 4 emplacements mémoire de la source audio **FM** sont occupés, actionnez le bouton Source (7) pour commuter vers la source audio **FM2** offrant 4 emplacements mémoire supplémentaires. Veillez noter que vous devez ensuite à nouveau régler la station voulue pour pouvoir la mémoriser.
- Pour une **recherche et mémorisation automatiques** des stations à plus fort signal (**AUTOSTORE**), actionnez simultanément la touche Recherche vers le bas (10) et la touche Recherche vers le haut (9). La radio parcourt toutes les stations disponibles et mémorise les 4 stations à plus fort signal aux emplacements mémoire 1 à 4. Les stations jusque là mémorisées sont alors écrasées. Au terme de la recherche, la station mémorisée à l'emplacement mémoire 1 est automatiquement sélectionnée et diffusée.
- Pour **écouter une station mémorisée**, actionnez brièvement la touche mémoire (5) correspondante. Le numéro de l'emplacement mémoire apparaît au niveau de l'affichage Emplacement mémoire (c). Actionnez si nécessaire le bouton Source (7) pour commuter entre les sources audio **FM** et **FM2**.

Orientation de l'antenne-tige

La radio est fournie avec l'antenne-tige (6) montée. En mode FM, basculez l'antenne dans la direction offrant la meilleure réception.

Si la qualité de réception reste mauvaise, déplacez la radio à un endroit où la réception est meilleure.

Remarque : En cas d'utilisation de la radio à proximité d'émetteurs radio, d'appareils électriques ou électroniques, la réception radio risque d'être perturbée.

Connexion de sources audio via la prise AUX

Retirez le cache protecteur du logement des connexions (15) et insérez la fiche 3,5 mm du câble AUX (25) dans la prise **AUX IN (24)**. Raccordez le câble AUX à la source audio à écouter.

Pour écouter la source audio AUX, actionnez le bouton Source (7) jusqu'à ce que **AUX** apparaisse au niveau de l'affichage Source audio (b).

Pour éviter la pénétration de poussières, remettez en place le cache protecteur du logement des connexions (15) dès que vous débranchez le câble AUX.

Si vous actionnez l'une des touches mémoire (5) en mode AUX, la radio commute vers la station mémorisée dans le mode de réception radio sélectionné en dernier.

Écoute/commande de sources audio externes via Bluetooth®

Pour écouter une source audio (p. ex. smartphone) via Bluetooth®, actionnez de façon répétée le bouton Source (7) jusqu'à ce que l'affichage Bluetooth® (a) apparaisse sur l'écran ou actionnez brièvement la touche Bluetooth® (11).

Pendant l'établissement ou la recherche de la connexion, le voyant Bluetooth® (a) clignote.

GPB 18V-2 SC : le voyant <Pairing> s'allume dans l'afficheur multifonctions (k).

- Si la radio était déjà connectée à une source audio externe via Bluetooth® et si cette source audio est disponible, une connexion vers cette source audio est automatiquement établie.
- Si aucune source audio enregistrée n'est disponible, le processus de recherche est lancé. Activez la nouvelle connexion via la source audio externe. Dans le cas d'un smartphone, cela s'effectue généralement via le menu Bluetooth® dans les Paramètres. La radio apparaît comme source disponible sous le nom GPB 18V-2 C xxxx ou GPB 18V-2 SC xxxx. Reportez-vous pour cela à la notice d'utilisation de votre source audio/smartphone.
- Pour interrompre une connexion existante à une source audio via Bluetooth® et rechercher une nouvelle source audio (PAIRING), appuyez sur le bouton Bluetooth® (11) pendant plus de 0,5 s. Activez la connexion comme décrit ci-dessus.

Dès qu'une source audio est connectée via Bluetooth®, le voyant Bluetooth® (a) s'allume en continu.

GPB 18V-2 SC : Le nom de l'appareil connecté par Bluetooth® s'affiche sur la ligne du haut de l'afficheur multifonctions (k). Sur la ligne inférieure apparaît le texte transmis par l'appareil connecté.

Si aucune connexion Bluetooth® ne peut être établie, la radio se coupe automatiquement après 19 min.

La source audio connectée via Bluetooth® peut aussi être commandée à partir de la radio :

- Pour **sélectionner un titre et l'écouter**, actionnez la touche Recherche vers le haut (9) ou la touche Recherche vers le bas (10) jusqu'à arriver au titre voulu. La lecture du titre sélectionné débute alors automatiquement.
- Pour **interrompre la lecture**, actionnez la touche Mise en sourdine (8). Sur l'écran apparaît l'affichage Pause (f).
- Pour **repréendre la lecture**, actionnez à nouveau la touche Mise en sourdine (8), modifiez le volume au moyen du bouton Marche/Arrêt (2) ou actionnez la touche Recherche vers le haut (9) ou la touche Recherche vers le bas (10).
- Pour **avancer ou revenir en arrière pendant l'écoute d'un titre**, maintenez enfoncée la touche Recherche vers le haut (9) ou la touche Recherche vers le bas (10) jusqu'à avoir atteint l'endroit souhaité du titre/de la plage.

Si vous actionnez l'une des touches mémoire (5) en mode Bluetooth®, la radio commute vers la station mémorisée dans le mode de réception radio sélectionné en dernier.

Lecture avec True Wireless Stereo (pour une source audio Bluetooth®)

Lors de l'écoute d'une source audio via Bluetooth®, il est possible d'activer la fonction True Wireless Stereo (TWS). 2 radios (GPB 18V-2 C ou GPB 18V-2 SC) font alors office de haut-parleur gauche et de haut-parleur droit pour la même source audio.

Activation de la fonction TWS :

- L'une des deux radios doit déjà être connectée avec la source audio via Bluetooth®.
- Sélection de la radio comme haut-parleur de droite : Sélectionnez dans le menu <TWS> → <TWSR> (GPB 18V-2 C) ou <TWS> → <TWS Right> (GPB 18V-2 SC).
- Sélection de la radio comme haut-parleur de gauche : Sélectionnez dans le menu <TWS> → <TWSL> (GPB 18V-2 C) ou <TWS> → <TWS Left> (GPB 18V-2 SC).
- Activez aussi sur la 2ème radio le mode Bluetooth®.
- Sélectionnez sur la 2ème radio l'autre haut-parleur dans le menu.
- Gérez la lecture via Bluetooth® comme pour une connexion normale.

Modification des réglages de menu

Pour sélectionner la fonction menu, actionnez la touche Mise en sourdine (8) (MENU) jusqu'à ce que l'affichage de la fonction menu (e) apparaisse sur l'écran.

Navigation dans les menus :

- Pour parcourir un menu : tournez le bouton Source (7).
- Pour sélectionner et mémoriser un réglage de menu : actionnez le bouton Source (7) (OK).
- Pour passer dans un sous-menu : actionnez le bouton Source (7).
- Pour quitter un sous-menu et revenir au niveau de menu juste au-dessus : actionnez brièvement la touche Mise en sourdine (8). Arrivé au niveau de menu le plus en haut, la radio repasse en mode audio.

Pour quitter la fonction menu depuis n'importe quel menu et revenir au mode audio, actionnez la touche Mise en sourdine (8) jusqu'à ce que l'affichage de la fonction menu (e) disparaisse de l'écran. La radio repasse par ailleurs automatiquement en mode audio 10 s après le dernier actionnement d'une touche.

Si les réglages de menu ne sont plus mémorisés lorsque vous éteignez la radio, remplacez la pile bouton (pile tampon).

Options de menu (GPB 18V-2 C)

Le choix des menus dépend en partie du mode audio dans lequel se trouve la radio.

<EQ>

Menu Son : Vous pouvez régler le niveau des aigus <TR> et le niveau des basses <BA> dans une plage de -5 à +5. Les réglages de son sont mémorisés séparément pour chaque source audio.

<TIME>

Menu Heure : Vous pouvez choisir entre le format 12 heures

<12HR> et le format 24 heures <24HR> ou régler l'heure manuellement.

<MONO> (pour la source audio FM/FM2)

Menu Réception mono : Vous pouvez activer la réception mono <ON> ou la désactiver <OFF>. Il est recommandé de sélectionner la réception mono en cas de signal faible, quand la radio commute sans cesse entre mono et stéréo.

<TWS> (pour source audio Bluetooth®)

Menu True Wireless Stereo : Vous pouvez paramétrer la radio comme haut-parleur de droite <TWSR>, comme haut-parleur de gauche <TWSL> ou désactiver la fonction <OFF>.

Options de menu (GPB 18V-2 SC)

Le choix des menus dépend en partie du mode audio dans lequel se trouve la radio.

Dans les menus, le nom du menu apparaît sur la ligne supérieure de l'affichage multifonctions (k) et les options de réglage sur la ligne inférieure.

<Set EQ>

Menu Son : Vous pouvez régler le niveau des aigus <Treble> et le niveau des basses <Bass> dans une plage de -5 à +5. Les réglages de son sont mémorisés séparément pour chaque source audio.

<Set Time>

Menu Heure :

- Vous pouvez choisir entre le format 24 heures <24 Hour Mode> et le format 12 heures <12 Hour Mode>.
- Vous pouvez aussi régler l'heure manuellement avec <Set Hour> ou <Set Minute>.
- Remarque : Si la source audio sélectionnée DAB/DAB2 correspond à une station qui transmet l'heure, cette heure est automatiquement adoptée. Le paramétrage manuel de l'heure est alors écrasé.

<Reset All>

Menu Reset : Vous pouvez réinitialiser tous les réglages de menu <Yes> ou revenir aux réglages actuels <No>.

<Auto Scan> (pour la source audio DAB/DAB2)

Menu Recherche automatique de stations : Vous pouvez démarrer une recherche automatique de stations.

<Manual Tune> (source audio DAB/DAB2)

Menu réglage manuel : permet de régler manuellement une fréquence.

<Display Type> (pour la source audio DAB/DAB2)

Menu Type d'affichage : Vous pouvez choisir ce qui doit s'afficher sur la ligne inférieure de l'affichage multifonctions (k) :

- les informations diffusées par la station radio <Dynamic Label> ,
- la fréquence de la station <Frequency> ,
- l'intensité du signal <Signal Strength> ,
- le type de programme diffusé par la station radio <Program Type> .

<Display Type> (pour la source audio FM/FM2)

Menu Type d'affichage : Vous pouvez choisir ce qui doit

s'afficher sur la ligne inférieure de l'affichage multifonctions (k) :

- les informations diffusées par la station radio <Radio Text> ,
- le nom de la station <Program Service> ,
- le type de programme diffusé par la station radio <Program Type> .

<Set FM Mono> (pour la source audio FM/FM2)

Menu Réception mono : Vous pouvez activer la réception mono <On> ou la désactiver <Off>. Il est recommandé de sélectionner la réception mono en cas de signal faible, quand la radio commute sans cesse entre mono et stéréo.

<TWS> (pour source audio Bluetooth®)

Menu True Wireless Stereo : Vous pouvez paramétrer la radio comme haut-parleur de droite <TWS Right>, comme haut-parleur de gauche <TWS Left> ou désactiver la fonction <OFF>.

Alimentation d'appareils externes

Prise USB

La prise USB peut être utilisée pour recharger les appareils pouvant être alimentés via un câble USB (par ex. téléphones portables). Le courant de charge maximal est de 1,2 A.

Ouvrez le cache protecteur du compartiment des connecteurs (15). Connectez au moyen d'un câble USB adapté la prise USB de l'appareil externe à la prise USB (23) de la radio (USB charging).

En cas d'alimentation par accu, l'appareil externe ne peut être chargé que tant que la radio est allumée.

Pour éviter la pénétration de poussières, remettez en place le cache protecteur du compartiment des connecteurs (15) dès que vous débranchez le câble USB.

Instructions d'utilisation

Crochet de suspension

Le crochet de suspension (19) permet d'accrocher la radio à un escabeau par ex. Pour ce faire, tournez le crochet de suspension jusque dans la position souhaitée.

Indications pour une utilisation optimale de la batterie

Protégez l'accu de l'humidité et de l'eau.

Ne stockez l'accu que dans la plage de températures de -20 à 50 °C. Ne laissez par ex. pas l'accu dans une voiture en plein été.

Nettoyez de temps en temps les orifices de ventilation de l'accu à l'aide d'un pinceau doux, propre et sec.

Une baisse notable de l'autonomie de l'accu au fil des recharges effectuées indique que l'accu est arrivé en fin de vie et qu'il doit être remplacé.

Respectez les indications concernant l'élimination.

Entretien et Service après-vente

Nettoyage et entretien

Veillez à ce que la radio et le bloc d'alimentation secteur restent propres pour travailler en toute sécurité.

Nettoyez l'appareil à l'aide d'un chiffon doux et humide. N'utilisez pas de détergents ou de solvants.

Service après-vente et conseil utilisateurs

Notre Service après-vente répond à vos questions concernant la réparation et l'entretien de votre produit et les pièces de rechange. Vous trouverez des vues éclatées et des informations sur les pièces de rechange sur le site :

www.bosch-pt.com

L'équipe de conseil utilisateurs Bosch se tient à votre disposition pour répondre à vos questions concernant nos produits et leurs accessoires.

Pour toute demande de renseignement ou toute commande de pièces de rechange, précisez impérativement la référence à 10 chiffres figurant sur l'étiquette signalétique du produit.

France

Réparer un outil Bosch n'a jamais été aussi simple, et ce, en moins de 5 jours, grâce à SAV DIRECT, notre formulaire de retour en ligne que vous trouverez sur notre site internet www.bosch-pt.fr à la rubrique Services. Vous y trouverez également notre boutique de pièces détachées en ligne où vous pouvez passer directement vos commandes.

Vous êtes un utilisateur, contactez : Le Service Clientèle Bosch Outils Electroportatif
Tel. : 09 70 82 12 26 (Numéro non surtaxé au prix d'un appel local)

E-Mail : sav.outillage-electroportatif@fr.bosch.com

Vous êtes un revendeur, contactez :

Robert Bosch (France) S.A.S.
Service Après-Vente Electroportatif
126, rue de Stalingrad
93705 DRANCY Cédex
Tel. : (01) 43119006

E-Mail : sav-bosch.outillage@fr.bosch.com

Vous trouverez d'autres adresses du service après-vente sous :

www.bosch-pt.com/serviceaddresses

Transport

Les accus Lithium-ion sont soumis à la réglementation relative au transport de matières dangereuses. Pour le transport par voie routière, aucune mesure supplémentaire n'a besoin d'être prise.

Lors d'une expédition par un tiers (par ex. transport aérien ou entreprise de transport), des mesures spécifiques doivent être prises concernant l'emballage et le marquage. Pour la préparation de l'envoi, faites-vous conseiller par un expert en transport de matières dangereuses.

N'expédiez que des accus dont le boîtier n'est pas endommagé. Recouvrez les contacts non protégés et emballez l'ac-

cu de manière à ce qu'il ne puisse pas se déplacer dans l'emballage. Veuillez également respecter les réglementations supplémentaires éventuellement en vigueur.

Élimination des déchets



Prière de rapporter les outils électroportatifs/appareils de mesure, les piles/accus, les accessoires et les emballages dans un Centre de recyclage respectueux de l'environnement.



Ne jetez pas les outils électroportatifs/appareils de mesure et les piles/accus avec des ordures ménagères !

Seulement pour les pays de l'UE :

Comme l'exige la législation en vigueur, les outils électroportatifs/appareils de mesure hors d'usage (directive européenne 2012/19/UE) et les accus/piles usagés ou défectueux (directive européenne 2006/66/CE) doivent être éliminés séparément et être recyclés en respectant l'environnement.

Accus/piles :

Li-Ion :

Veillez respecter les indications se trouvant dans le chapitre Transport (voir « Transport », Page 28).



Español

Indicaciones de seguridad



Lea íntegramente estas indicaciones de seguridad e instrucciones. Las faltas de observación de las indicaciones de seguridad y de las instrucciones pueden causar descargas eléctricas, incendios y/o lesiones graves.

Guardar todas las advertencias de peligro e instrucciones para futuras consultas.

- ▶ **Ante cada uso, compruebe la radio, la fuente de alimentación enchufable, el cable y el enchufe. No utilice la radio, si detecta daños. No abra por sí mismo la radio y la fuente de alimentación enchufable, y déjelo reparar únicamente por un profesional cualificado, empleando exclusivamente piezas de repuesto originales.** Radios, fuentes de alimentación enchufables, cables y enchufes dañados comportan un mayor riesgo de electrocución.
- ▶ **El enchufe de red de la fuente de alimentación enchufable debe corresponder a la toma de corriente utilizada. No es admisible modificar el enchufe en forma alguna. No utilice los enchufes adaptadores junto con las radios.** Los enchufes sin modificar y las tomas de corriente adecuadas reducen el riesgo de una descarga eléctrica.

- ▶ **No utilice el cable de la fuente de alimentación enchufable para transportar o colgar la radio, ni tire de él para sacar el enchufe de la toma de corriente. Mantenga el cable alejado del calor, aceite, esquinas cortantes o piezas móviles de aparatos.** Los cables dañados o enredados pueden provocar una descarga eléctrica.



No exponga la radio y la fuente de alimentación enchufable a la lluvia o la humedad. La penetración de agua en la radio o la fuente de alimentación enchufable aumenta el riesgo de recibir una descarga eléctrica.

- ▶ **No intente abrir el acumulador.** Podría provocar un cortocircuito.
- ▶ **En caso de daño y uso inapropiado del acumulador pueden emanar vapores. El acumulador se puede quemar o explotar.** En tal caso, busque un entorno con aire fresco y acuda a un médico si nota molestias. Los vapores pueden llegar a irritar las vías respiratorias.
- ▶ **En el caso de una aplicación incorrecta o con un acumulador dañado puede salir líquido inflamable del acumulador. Evite el contacto con él. En caso de un contacto accidental enjuagar con abundante agua. En caso de un contacto del líquido con los ojos recurra además inmediatamente a un médico.** El líquido del acumulador puede irritar la piel o producir quemaduras.
- ▶ **Mediante objetos puntiagudos, como p. ej. clavos o destornilladores, o por influjo de fuerza exterior se puede dañar el acumulador.** Se puede generar un cortocircuito interno y el acumulador puede arder, humear, explotar o sobrecalentarse.
- ▶ **Si no utiliza el acumulador, guárdelo separado de clips, monedas, llaves, clavos, tornillos o demás objetos metálicos que pudieran puentear sus contactos.** El cortocircuito de los contactos del acumulador puede causar quemaduras o un incendio.
- ▶ **Utilice el acumulador únicamente en productos del fabricante.** Solamente así queda protegido el acumulador contra una sobrecarga peligrosa.
- ▶ **Cargue los acumuladores sólo con cargadores recomendados por el fabricante.** Existe el riesgo de incendio al intentar cargar acumuladores de un tipo diferente al previsto para el cargador.



Proteja la batería del calor excesivo, además de, p. ej., una exposición prolongada al sol, la sudead, el fuego, el agua o la humedad.



Existe riesgo de explosión y cortocircuito.

- ▶ **El enchufe macho de conexión, debe ser conectado solamente a un enchufe hembra de las mismas características técnicas del enchufe macho en materia.**



- ▶ **No trague nunca pilas en forma de botón.** La ingestión de una pila en forma de botón puede causar dentro de 2 horas serias causticaciones internas y la muerte.



Asegúrese, que la pila en forma de botón no llegue a las manos de niños. Si existe la sospecha, que la pila en forma de botón se ha tragado o se ha introducido en otra abertura corporal, busque inmediatamente una atención médica.



- ▶ **En el cambio de pilas, preste atención a una sustitución correcta de pilas.** Existe el riesgo de explosión.
- ▶ **Utilice solamente las pilas en forma de botón nombradas en estas instrucciones de servicio.** No utilice otras pilas en forma de botón u otra alimentación de energía.
- ▶ **No intente recargar de nuevo las pilas en forma de botón y no cortocircuite la pila en forma de botón.** La pila en forma de botón puede tener fugas, explotar, quemarse o herir a personas.
- ▶ **Retire y deseche las pilas en forma de botón debidamente.** Las pilas en forma de botón descargadas pueden tener fugas y por ello dañar el producto o lesionar personas.
- ▶ **No deje que se sobrecaliente la pila en forma de botón y no la tire al fuego.** La pila en forma de botón puede tener fugas, explotar, quemarse o herir a personas.
- ▶ **No dañe la pila en forma de botón y no despiece la pila en forma de botón.** La pila en forma de botón puede tener fugas, explotar, quemarse o herir a personas.
- ▶ **Procure que una pila en forma de botón dañada no entre en contacto con el agua.** El litio derramado en contacto con agua puede generar hidrógeno y por lo tanto dar lugar a un incendio, una explosión o lesiones de personas.

La marca de palabra *Bluetooth*® como también los símbolos (logotipos) son marcas registradas y propiedad de Bluetooth SIG, Inc. Cada utilización de esta marca de palabra/símbolo por Robert Bosch Power Tools GmbH tiene lugar bajo licencia.

Descripción del producto y servicio

Por favor, observe las ilustraciones en la parte inicial de las instrucciones de servicio.

Componentes principales

La numeración de los componentes representados se refiere a la imagen de la radio en la página ilustrada.

- (1) Pantalla
- (2) Botón de conexión/desconexión
- (3) Altavoz
- (4) Asa de transporte
- (5) Teclas de memoria de emisoras
- (6) Antena de varilla
- (7) Botón de fuente
- (8) Tecla de enmudecimiento
- (9) Tecla de búsqueda ascendente

- (10) Tecla de búsqueda descendente
- (11) Tecla *Bluetooth*[®]
- (12) Tapa del acumulador
- (13) Palanca de enclavamiento de la cubierta del acumulador
- (14) Alojamiento del acumulador
- (15) Compartimento del acumulador
- (16) Tecla de desenclavamiento del acumulador^{a)}
- (17) Acumulador^{a)}
- (18) Cubierta de la pila en forma de botón
- (19) Gancho
- (20) Fuente de alimentación enchufable^{a)} (específica de cada país)
- (21) Enchufe del aparato para la fuente de alimentación enchufable^{a)}
- (22) Casquillo de empalme para la fuente de alimentación enchufable
- (23) Toma de carga USB

(24) Toma AUX-IN

(25) Cable AUX

- a) Los accesorios descritos e ilustrados no corresponden al material que se adjunta de serie. La gama completa de accesorios opcionales se detalla en nuestro programa de accesorios.

Elementos de indicación

- (a) Indicador de *Bluetooth*[®]
- (b) Indicador de fuente de audio
- (c) Indicador de espacio de memoria
- (d) Indicador de radiofrecuencia (GPB 18V-2 C)
- (e) Indicador de función de menú
- (f) Indicador de pausa
- (g) Indicador de enmudecimiento (mute)
- (h) Indicador de recepción en estéreo
- (i) Indicador del estado de carga del acumulador
- (j) Reloj
- (k) Indicador multifuncional (GPB 18V-2 SC)

Datos técnicos

Radio de obra		GPB 18V-2 C	GPB 18V-2 SC
Número de artículo		3 601 DA3 0..	3 601 DA3 1..
Recepción DAB+		-	●
Tensión de servicio			
- Operación con alimentador de red	V	18	18
- Operación con acumulador	V	18	18
Amplificador de potencia nominal	W	2 × 7,5	2 × 7,5
Zona de recepción de onda ultracorta FM	MHz	87,5-108	87,5-108
Zona de recepción DAB+	MHz	-	174,928-239,200
Compatibilidad de <i>Bluetooth</i> [®]		<i>Bluetooth</i> [®] 5.0	<i>Bluetooth</i> [®] 5.0
Gama de frecuencias de servicio <i>Bluetooth</i> [®]	MHz	2402-2480	2402-2480
Potencia de emisión <i>Bluetooth</i> [®] máx.	mW	8	8
Pila en forma de botón (batería tampón)		CR 2032 Pila de litio de 3 V	CR 2032 Pila de litio de 3 V
Peso según EPTA-Procedure 01:2014	kg	2,8-3,9 ^{A)}	2,8-3,9 ^{A)}
Protección ^{B)}		IP 54 (protegido contra polvo y salpicaduras de agua)	IP 54 (protegido contra polvo y salpicaduras de agua)
Temperatura ambiente recomendada durante la carga	°C	0 ... +35	0 ... +35
Temperatura ambiente permitida durante el funcionamiento ^{C)} y en el almacenamiento	°C	-20 ... +40	-20 ... +40
Acumuladores recomendados (1,5-8 Ah)		GBA 18V... ProCORE18V...	GBA 18V... ProCORE18V...
Cargadores recomendados		GAL 18... GAX 18... GAL 36...	GAL 18... GAX 18... GAL 36...

A) dependiente del acumulador utilizado

B) con la cubierta del acumulador (12) cerrada y el compartimento del acumulador (15) cerrado

C) potencia limitada a temperaturas <0 °C

Fuente de alimentación enchufable

Número de artículo		1 619 PB4 ...
Tensión de entrada	V~	100-240
Frecuencia de la corriente alterna de entrada	Hz	50-60
Corriente de entrada	mA	800

Datos técnicos adicionales se encuentran bajo: <https://www.bosch-professional.com/ecodesign>

Fuente de alimentación enchufable

Tensión de salida	V=	18
Corriente de salida	A	1,8
Peso según EPTA-Procedure 01:2014	kg	0,21
Clase de protección		□/II

Alimentación de energía de la radio

La alimentación de energía de la radio puede ser suministrada por un acumulador de iones de litio (17) o por la fuente de alimentación enchufable (20).

Funcionamiento con acumulador

- **Utilice únicamente los cargadores que se enumeran en los datos técnicos.** Solamente estos cargadores son compatibles con los acumuladores de iones de litio utilizables en su radio.

Indicación: La utilización de acumuladores no adecuados para su radio puede causar un funcionamiento anómalo o un daño a la radio.

El acumulador de iones de litio está protegido contra descarga total gracias al sistema de protección electrónica de celdas "Electronic Cell Protection (ECP)". Si el acumulador está descargado, un circuito protector se encarga de desconectar la radio.

- **No conecte de nuevo la radio, tras la desconexión por el circuito protector.** El acumulador podría dañarse.

Cambio del acumulador

Abra la palanca de enclavamiento (13) de la cubierta del acumulador y abra la cubierta del acumulador (12).

Para **extraer** el acumulador, presione la tecla de desenclavamiento del acumulador (16) y retírelo del compartimiento.

No proceda con brusquedad.

Para **colocar** el acumulador, deslícelo en el alojamiento del acumulador (14), de modo que los empalmes del acumulador queden sobre los empalmes del alojamiento del acumulador. Deje que encastre el acumulador.

Cierre la cubierta del acumulador (12) y enclávela.

Indicador del estado de carga del acumulador

Con el acumulador colocado, el estado de carga del acumulador (17) lo puede ver en la pantalla y, con el acumulador desmontado, lo puede ver en el propio acumulador.

Indicador de estado de carga del acumulador en la pantalla

El indicador de estado de carga del acumulador (i) aparece en la pantalla, tan pronto como se introduce un acumulador con suficiente tensión y la radio no está conectada a la red eléctrica a través de la fuente de alimentación enchufable (20).

Indicador	Capacidad
	80-100 %

Indicador	Capacidad
	60-80 %
	40-60 %
	20-40 %
	5-20 %
	0-5 %

Indicador del estado de carga del acumulador en el acumulador

Si se retira el acumulador de la radio, se puede ver el estado de carga a través de los LEDs verdes del indicador del estado de carga del acumulador.

Presione la tecla del indicador de estado de carga o , para indicar el estado de carga.

Si tras presionar la tecla del indicador de estado de carga no se enciende ningún LED, significa que el acumulador está defectuoso y debe sustituirse.

Tipo de acumulador GBA 18V...



LEDs	Capacidad
Luz permanente 3× verde	60-100 %
Luz permanente 2× verde	30-60 %
Luz permanente 1× verde	5-30 %
Luz intermitente 1× verde	0-5 %

Tipo de acumulador ProCORE18V...



LEDs	Capacidad
Luz permanente 5× verde	80-100 %
Luz permanente 4× verde	60-80 %
Luz permanente 3× verde	40-60 %
Luz permanente 2× verde	20-40 %
Luz permanente 1× verde	5-20 %
Luz intermitente 1× verde	0-5 %

Funcionamiento con fuente de alimentación enchufable (ver figura A)

- **Utilice únicamente las fuentes de alimentación enchufables que se enumeran en los datos técnicos.** Solamente así se puede asegurar el correcto funcionamiento de la radio.
- **¡Observe la tensión de red!** La tensión de la fuente de corriente debe coincidir con las indicaciones en la placa de características de la fuente de alimentación enchufable.

Abra la cubierta protectora del compartimiento del acumulador (15). Inserte el enchufe del aparato (21) de la fuente de alimentación enchufable en el casquillo de empalme (22) (DC IN 18V). Conecte la fuente de alimentación enchufable a la red.

Para la protección contra la suciedad, cierre de nuevo la cubierta protectora del compartimiento de conexión (15) cuando retire el enchufe del aparato (21).

Cambio de pila en forma de botón

Para la memorización de la hora y otras configuraciones en la radio, debe estar colocada una pila en forma de botón como batería tampón.

Antes de utilizar la radio por primera vez, retire la tira protectora de la pila en forma de botón colocada.

Abra la palanca de enclavamiento (13) de la cubierta del acumulador y abra la cubierta del acumulador (12).

Si es necesario, retire el acumulador (17).

Retire la tira protectora debajo de la cubierta (18) de la pila en forma de botón.

Cambie la pila en forma de botón, cuando ya no se memoriza la hora en la radio y se debilita la indicación.

Para ello, gire la cubierta (18) de la pila en forma de botón en sentido contrario a las agujas del reloj (p. ej., con una moneda) y retire la cubierta. Coloque una nueva pila en forma de botón.

Observe en ello la polaridad correcta conforme a la representación en el lado interior de la cubierta (18).



Coloque de nuevo la cubierta (18) de la pila en forma de botón y apriétela en el sentido de las agujas del reloj. La cubierta sólo está bien bloqueada, cuando las marcas de la cubierta y del símbolo del candado señalan una hacia la otra.

- **Retire las pilas en forma de botón de la radio, si no va a utilizarla durante un periodo prolongado.** Tras un tiempo de almacenaje prolongado en la radio, la pila en forma de botón se puede llegar a corroer y autodescargar.

Funcionamiento

- **Proteja la radio ante el contacto directo con el agua.** Puede exponerse a una descarga eléctrica si penetra agua en la radio.

- **Mantenga la cubierta del acumulador y la cubierta protectora del compartimento de conexiones en lo posible cerradas.** Las cubiertas cerradas protegen la radio ante el agua y el polvo.

Funcionamiento del audio

Conexión/desconexión

Para **conectar** la radio pulse el botón de conexión/desconexión (2). Se activa la pantalla (1) y se reproduce la fuente de audio ajustada al apagar la radio por última vez. La pantalla (1) se ilumina durante unos segundos con cada pulsación de tecla.

Para **desconectar** la radio pulse de nuevo el botón de conexión/desconexión (2). Se memoriza el ajuste actual de la fuente de audio.

Ajuste del volumen

Tras conectar la radio, el volumen siempre está ajustado a un nivel bajo.

Para aumentar el volumen, gire el botón de conexión/desconexión (2) en el sentido de las agujas del reloj; para disminuir el volumen, gírelo en el sentido contrario a las agujas del reloj.

El ajuste del volumen <VL> o <Volume> aparece en la pantalla con un valor entre 0 y 30 durante unos segundos. Ponga el volumen a un nivel bajo antes de sintonizar o cambiar una emisora de radio, y a un nivel medio antes de iniciar una fuente de audio externa.

Para desconectar el sonido, puede pulsar brevemente la tecla de enmudecimiento (8). Para volver a conectar el sonido, vuelva a pulsar brevemente la tecla de enmudecimiento o gire el botón de conexión/desconexión (2) en el sentido de las agujas del reloj.

El volumen puede modificarse en cualquier momento. Si la función de menú está activada, la pantalla vuelve al menú unos segundos después del cambio de volumen.

Selección de la fuente de audio

Para seleccionar una fuente de audio, pulse el botón de fuente (Source) (7) repetidamente, hasta que la fuente de audio interna o externa deseada se muestre en la pantalla:

- **DAB/DAB2:** radio digital a través de DAB+ (GPB 18V-2 SC).
- **FM/FM2:** radio analógica a través de FM,
- **AUX:** fuente de audio externa (p. ej. teléfono inteligente) a través de la toma de 3,5 mm **AUX IN (24)** en el compartimento de conexiones (15),
- **📶:** fuente de audio externa (p. ej. teléfono inteligente) a través de la conexión de *Bluetooth*®.

La fuente de audio actual puede verse en el indicador de fuente de audio (b) o en el indicador *Bluetooth*® (a).

Las fuentes de audio **DAB** y **DAB2 (GPB 18V-2 SC)** así como **FM** y **FM2** no difieren en su funcionalidad, sólo ofrecen espacio adicional de memoria para programas.

Configurar/memorizar estaciones de radio DAB+ (GPB 18V-2 SC)

Para seleccionar la fuente de audio estaciones de radio DAB+, presione el botón de fuente (7) repetidamente, hasta que en el indicador de fuente de audio (b) aparezca **DAB** o **DAB2**.

Después de una corta inicialización, se reproduce la última emisora de radio.

El nombre de la estación emisora aparece respectivamente en la línea superior del visualizador multifuncional (k). La información adicional que se ha de mostrar en la línea inferior del visualizador multifuncional, se puede ajustar en la función de menú.

- Para el **Cambio de la emisora**, gire el botón de fuente (7), hasta que se muestre la estación deseada en la pantalla. Presione el botón de fuente (7), para confirmar la selección. La radio cambia a la emisora seleccionada. Alternativamente, puede presionar la tecla de búsqueda descendente (10) o la tecla de búsqueda ascendente (9). La radio cambia a la siguiente emisora disponible (en orden alfabético descendente o ascendente).
- Para la **memorización de una emisora sintonizada**, presione la tecla de memorización de programas (5) del espacio de memoria deseado, hasta que aparezca el número del espacio de memoria en el indicador espacio de memoria (c). Si los 4 espacios de memoria de la fuente de audio **DAB** están ocupados, entonces pulse el botón de fuente (7) para cambiar a la fuente de audio **DAB2**, donde haya otros 4 espacios de memoria disponibles. Tenga en cuenta que después del cambio, tendrá que sintonizar de nuevo la emisora deseada para poder memorizarla.
- Para la **reproducción de una emisora memorizada**, presione brevemente una de las teclas de memoria de emisoras (5). El número del espacio de memoria aparece en el indicador de espacio de memoria (c). En caso dado, pulse el botón de fuente (7) para cambiar entre las fuentes de audio **DAB** y **DAB2**, para poder acceder a todas las estaciones memorizadas.

Indicación: En caso de problemas de recepción, puede iniciar manualmente la búsqueda de la emisora DAB+. Para ello, seleccione **<Auto Scan>** en el menú o presione la tecla de búsqueda descendente (10) y la tecla de búsqueda ascendente (9) simultáneamente. Una vez finalizada la búsqueda de estaciones, se memorizan 4 estaciones en los espacios de memoria para programas 1 a 4. Las estaciones ya memorizadas se sobrescriben en ello.

Si no se encuentra ninguna emisora de radio DAB+, aparece **<No DAB Station – Please Auto Scan>** en el visualizador multifuncional (k).

Configurar/memorizar estaciones de radio de FM

Para seleccionar la fuente de audio estaciones de radio FM, presione el botón de fuente (7) repetidamente, hasta que en el indicador de fuente de audio (b) aparezca **FM** o **FM2**.

GPB 18V-2 C: La frecuencia de la emisora que se está reproduciendo actualmente aparece en el indicador de radiofrecuencia (d).

GPB 18V-2 SC: La frecuencia de la emisora que se está reproduciendo actualmente aparece respectivamente en la línea superior del indicador multifuncional (k). La información adicional que se ha de mostrar en la línea inferior del indicador multifuncional, se puede ajustar en la función de menú.

Cuando la recepción de una señal adecuada es lo suficientemente fuerte, la radio cambia automáticamente a recepción estéreo y en la pantalla aparece la indicación recepción estéreo (h). En la función de menú se puede cambiar el modo de recepción a recepción mono.

- Para la **sintonización de una emisora específica**, gire el botón de fuente (7) (TUNE), hasta que la frecuencia o emisora deseada aparezca en la pantalla.
- Para la **búsqueda de la siguiente emisora con alta intensidad de señal**, presione brevemente la tecla de búsqueda descendente (10) o la tecla de búsqueda ascendente (9). La siguiente emisora encontrada se muestra en la pantalla y se reproduce.
- Para la **búsqueda de todas las estaciones con alta intensidad de señal**, presione la tecla de búsqueda descendente (10) o la tecla de búsqueda ascendente (9) durante más de medio segundo. Cada emisora encontrada se reproduce durante 5 segundos, luego la búsqueda continúa hasta el final de la banda de frecuencias. Para interrumpir la búsqueda de emisoras, pulse brevemente la tecla de búsqueda descendente (10) o la tecla de búsqueda ascendente (9).
- Para la **memorización de una emisora sintonizada**, presione la tecla de memorización de programas (5) del espacio de memoria deseado, hasta que aparezca el número del espacio de memoria en el indicador espacio de memoria (c). Si los 4 espacios de memoria de la fuente de audio **FM** están ocupados, entonces pulse el botón de fuente (7) para cambiar a la fuente de audio **FM2**, donde haya otros 4 espacios de memoria disponibles. Tenga en cuenta que después del cambio, tendrá que sintonizar de nuevo la emisora deseada para poder memorizarla.
- Para la **búsqueda y memorización automática** de las emisoras más potentes (**AUTOSTORE**), presione la tecla de búsqueda descendente (10) y la tecla de búsqueda ascendente (9) simultáneamente. La radio comprueba todas las emisoras que se reciben y memoriza las 4 emisoras con la mejor recepción en los espacios de memoria para programas 1 a 4. Tenga en cuenta, que las emisoras ya almacenadas se sobrescriben. Una vez finalizada la búsqueda, se reproduce la emisora memorizada en el espacio de memoria para programas 1.
- Para la **reproducción de una emisora memorizada**, presione brevemente una de las teclas de memoria de emisoras (5). El número del espacio de memoria aparece en el indicador de espacio de memoria (c). En caso dado, pulse el botón de fuente (7) para cambiar entre las fuentes

tes de audio **FM** y **FM2**, para poder acceder a todas las estaciones memorizadas.

Orientación de la antena de varilla

La radio se entrega con la antena de varilla **(6)** montada. Cuando use el modo de radio FM, gire la antena de varilla en la dirección que ofrezca la mejor recepción.

Si no es posible obtener una recepción suficiente, coloque la radio en un lugar con mejor recepción.

Indicación: Si se utiliza la radio en las inmediaciones de sistemas de radiocomunicación, equipos de radiocomunicación u otros dispositivos electrónicos, la recepción de la radio puede verse afectada.

Conexión de fuentes de audio externas a través de AUX

Abra la cubierta protectora del compartimiento de conexiones **(15)** e introduzca el enchufe de 3,5 mm del cable AUX **(25)** en la toma **AUX IN (24)**. Conecte el cable AUX a una fuente de audio adecuada.

Para reproducir la fuente de audio AUX, pulse el botón de fuente **(7)** repetidamente, hasta que aparezca la indicación fuente de audio **(b) AUX**.

Para la protección contra la suciedad, cierre de nuevo la cubierta protectora del compartimiento de conexiones **(15)** cuando retire el enchufe del cable AUX.

Si se pulsa una de las teclas de memoria de emisoras **(5)** durante la operación AUX, la radio conmuta a la emisora memorizada en el último modo de radio utilizado.

Reproducir/controlar fuentes de audio externas a través de Bluetooth®

Para reproducir una fuente de audio (p. ej. teléfono inteligente) a través de *Bluetooth*®, pulse el botón de fuente **(7)** repetidamente, hasta que aparezca el indicador *Bluetooth*® **(a)** en la pantalla o pulse brevemente la tecla *Bluetooth*® **(11)** independientemente de la fuente de audio actual.

Durante el establecimiento de comunicación o el proceso de búsqueda de comunicación parpadea la indicación *Bluetooth*® **(a)**.

GPB 18V-2 SC: En el indicador multifuncional **(k)** aparece **<Pairing>**.

- Si la radio ya estaba conectada a una fuente de audio externa a través de *Bluetooth*® y esta fuente de audio está disponible, se establece automáticamente una conexión con esta fuente de audio.
- Si no hay ninguna fuente de audio memorizada, se inicia el proceso de búsqueda de comunicación. Active la conexión a través de la nueva fuente de audio externa. En los teléfonos inteligentes, esto suele ser posible dentro de los ajustes del menú *Bluetooth*®. La radio aparece como una fuente disponible bajo el nombre de **GPB 18V-2 C xxxx** o **GPB 18V-2 SC xxxx**. Por favor, consulte las instrucciones de servicio de su fuente de audio/teléfono inteligente.
- Si se desea finalizar una conexión existente con una fuente de audio a través de *Bluetooth*® y buscar una nueva fuente de audio **(PAIRING)**, entonces pulse la tecla

Bluetooth® **(11)** durante más de 0,5 s. Active la conexión como se ha descrito anteriormente.

Tan pronto como se establece una conexión con una fuente de audio a través de *Bluetooth*®, se enciende la indicación *Bluetooth*® **(a)** de modo continuo.

GPB 18V-2 SC: El nombre del aparato conectado por *Bluetooth*® se muestra en la línea superior del indicador multifuncional **(k)**. El texto transmitido por el aparato conectado aparece en la línea inferior.

Si no se puede establecer una conexión por *Bluetooth*®, la radio se apaga automáticamente después de 19 min.

La fuente de audio conectada a través de *Bluetooth*® también puede ser controlada a través de la radio:

- Para **seleccionar e iniciar un título**, presione brevemente la tecla de búsqueda ascendente **(9)** o la tecla de búsqueda descendente **(10)** repetidamente, hasta llegar al título deseado. La reproducción del título seleccionado se inicia automáticamente.
- Para **interrumpir la reproducción**, presione la tecla de enmudecimiento **(8)**. La pantalla muestra la indicación de pausa **(f)**.
- Para **continuar la reproducción**, presione de nuevo la tecla de enmudecimiento **(8)**, modifique el volumen a través del botón de conexión/desconexión **(2)** o presione la tecla de búsqueda ascendente **(9)** o la tecla de búsqueda descendente **(10)**.
- Para **avanzar o retroceder rápidamente dentro de un título**, mantenga presionada la tecla de búsqueda ascendente **(9)** o la tecla de búsqueda descendente **(10)**, hasta llegar a la posición deseada en el título.

Si durante el funcionamiento a través de *Bluetooth*® se pulsa una de las teclas de memoria de emisoras **(5)**, la radio conmuta a la emisora memorizada en el último modo de radio utilizado.

Reproducción con True Wireless Stereo (con fuente de audio Bluetooth®)

Si se reproduce una fuente de audio a través de *Bluetooth*®, se puede activar la función True Wireless Stereo (TWS). En ello, 2 radios (GPB 18V-2 C o GPB 18V-2 SC) sirven como altavoces derecho e izquierdo para la misma reproducción.

Activar la función True Wireless Stereo:

- Una de las dos radios ya debe estar conectada a la fuente de audio a través de *Bluetooth*®.
- Selección de la radio como altavoz derecho: seleccione en el menú **<TWS>** → **<TWSR>** (GPB 18V-2 C) o **<TWS>** → **<TWS Right>** (GPB 18V-2 SC).
- Selección de la radio como altavoz izquierdo: seleccione en el menú **<TWS>** → **<TWSL>** (GPB 18V-2 C) o **<TWS>** → **<TWS Left>** (GPB 18V-2 SC).
- Conecte también en la 2.ª radio el modo de operación *Bluetooth*®.
- En la 2.ª radio, seleccione respectivamente el otro altavoz en el menú.
- Controle la reproducción a través de *Bluetooth*® como de costumbre.

Modificación de los ajuste de menú

Para llegar a la función de menú, presione la tecla de enmudecimiento **(8)** **(MENU)**, hasta que aparezca la indicación de función de menú **(e)** en la pantalla.

Navegación por el menú:

- Desplazarse a través de un menú: Gire el botón de fuente **(7)**.
- Seleccionar y memorizar el ajuste de menú: Presione el botón de fuente **(7)** **(OK)**.
- Cambiar a un submenú: Presione el botón de fuente **(7)**.
- Cambiar de un submenú a un menú superior: Presione brevemente la tecla de enmudecimiento **(8)**. Cuando se alcanza el nivel superior del menú, la radio vuelve al modo de audio.

Para salir de la función de menú en cualquier nivel y volver al modo de audio, pulse la tecla de enmudecimiento **(8)** repetidamente, hasta que se apague la indicación de función de menú **(e)** en la pantalla. Alternativamente, la radio automáticamente vuelve al modo de audio 10 segundos después de que se pulse la última tecla.

Si los ajustes del menú ya no se memorizan cuando se apaga la radio, cambie la pila en forma de botón (batería tampón).

Opciones de menú (GPB 18V-2 C)

La selección del menú depende en parte del modo de audio en el que se encuentra la radio.

<EQ>

Menú sonido: Puede ajustar el nivel de agudos **<TR>** y el nivel de bajos **<BA>** en un margen de -5 a +5. Los ajustes de sonido se memorizan por separado para cada fuente de audio.

<TIME>

Menú tiempo: Puede elegir entre los formatos de tiempo de 12 horas **<12HR>** y de 24 horas **<24HR>** y ajustar la hora manualmente.

<MONO> (con fuente de audio FM/FM2)

Menú recepción mono: Puede conectar **<ON>** o desconectar **<OFF>** la recepción mono. Se recomienda la recepción mono, si la radio cambia con frecuencia entre la recepción estéreo y mono cuando la emisora es débil.

<TWS> (con fuente de audio Bluetooth®)

Menú True Wireless Stereo: Puede configurar la radio como el altavoz derecho **<TWSR>**, el altavoz izquierdo **<TWSL>** o desconectar la función **<OFF>**.

Opciones de menú (GPB 18V-2 SC)

La selección del menú depende en parte del modo de audio en el que se encuentra la radio.

Dentro de los menús, el nombre del menú se muestra en la línea superior del visualizador multifuncional **(k)** y el ajuste seleccionable en la línea inferior.

<Set EQ>

Menú sonido: Puede ajustar el nivel de agudos **<Treble>** y el nivel de bajos **<Bass>** en un margen de -5 a +5. Los ajustes de sonido se memorizan por separado para cada fuente de audio.

<Set Time>

Menú tiempo:

- Puede elegir entre los formatos de tiempo de 24 horas **<24 Hour Mode>** y 12 horas **<12 Hour Mode>**.
- Puede ajustar la hora manualmente con **<Set Hour>** o **<Set Minute>**.
- Indicación: Si se ha seleccionado una emisora de radio que transmite la hora para la fuente de audio **DAB/DAB2**, esta hora se adopta automáticamente. Los ajustes manuales de la hora se sobrescriben.

<Reset All>

Menú reposición: Puede reponer todos los ajustes del menú a los valores de fábrica **<Yes>** o volver a los ajustes actuales **<No>**.

<Auto Scan> (con fuente de audio DAB/DAB2)

Menú búsqueda de emisoras automática: Puede iniciar una búsqueda automática de emisoras.

<Manual Tune> (con fuente de audio DAB/DAB2)

Menú ajuste manual: Puede ajustar una frecuencia deseada manualmente.

<Display Type> (con fuente de audio DAB/DAB2)

Menú modo de indicación: Puede elegir el texto que aparece en la línea inferior del visualizador multifuncional **(k)**:

- el texto de información emitido por la emisora de radio **<Dynamic Label>**,
- la frecuencia de la emisora **<Frequency>**,
- la intensidad de la señal **<Signal Strength>**,
- el tipo de programa emitido por la emisora de radio **<Program Type>**.

<Display Type> (con fuente de audio FM/FM2)

Menú modo de indicación: Puede elegir el texto que aparece en la línea inferior del visualizador multifuncional **(k)**:

- el texto de información emitido por la emisora de radio **<Radio Text>**,
- el nombre de la emisora **<Program Service>**,
- el tipo de programa emitido por la emisora de radio **<Program Type>**.

<Set FM Mono> (con fuente de audio FM/FM2)

Menú recepción mono: Puede conectar **<On>** o desconectar **<Off>** la recepción mono. Se recomienda la recepción mono, si la radio cambia con frecuencia entre la recepción estéreo y mono cuando la emisora es débil.

<TWS> (con fuente de audio Bluetooth®)

Menú True Wireless Stereo: Puede configurar la radio como el altavoz derecho **<TWS Right>**, el altavoz izquierdo **<TWS Left>** o desconectar la función **<OFF>**.

Alimentación de aparatos externos

Puerto USB

Con el puerto USB se pueden cargar los aparatos, cuya alimentación de energía es posible realizar a través de USB (p. ej. diversos teléfonos móviles). La máxima corriente de carga asciende a **1,2 A**.

Abra la cubierta protectora del compartimiento del acumulador **(15)**. Conecte el puerto USB del aparato exter-

no a través de un cable USB apropiado con la toma de carga USB **(23)** de la radio **(USB charging)**.

Durante el funcionamiento con el acumulador, el aparato externo sólo puede cargarse mientras la radio está conectada.

Para la protección contra la suciedad, cierre de nuevo la cubierta protectora del compartimento de conexiones **(15)** cuando retire el enchufe del cable USB.

Instrucciones para la operación

Gancho

Con el gancho de suspensión **(19)** puede colgar la radio p. ej. en una escalera. Para ello, gire el gancho de suspensión a la posición deseada.

Indicaciones para el trato óptimo del acumulador

Proteja el acumulador de la humedad y del agua.

Únicamente almacene el acumulador en el margen de temperatura desde -20 °C hasta 50 °C. P. ej., no deje el acumulador en el coche en verano.

Limpie de vez en cuando las rejillas de refrigeración del acumulador con un pincel suave, limpio y seco.

Si después de una recarga, el tiempo de funcionamiento del acumulador fuese muy reducido, ello es señal de que éste está agotado y deberá sustituirse.

Observe las indicaciones referentes a la eliminación.

Mantenimiento y servicio

Mantenimiento y limpieza

Mantenga siempre limpia la radio y la fuente de alimentación enchufable, para trabajar con eficacia y seguridad.

Limpie el aparato con un paño húmedo y suave. No utilice ningún detergente o disolvente.

Servicio técnico y atención al cliente

El servicio técnico le asesorará en las consultas que pueda Ud. tener sobre la reparación y mantenimiento de su producto, así como sobre piezas de recambio. Las representaciones gráficas tridimensionales e informaciones de repuestos se encuentran también bajo: www.bosch-pt.com

El equipo asesor de aplicaciones de Bosch le ayuda gustosamente en caso de preguntas sobre nuestros productos y sus accesorios.

Para cualquier consulta o pedido de piezas de repuesto es imprescindible indicar el nº de artículo de 10 dígitos que figura en la placa de características del producto.

España

Robert Bosch España S.L.U.
Departamento de ventas Herramientas Eléctricas
C/Hermanos García Noblejas, 19
28037 Madrid

Para efectuar su pedido online de recambios o pedir la recogida para la reparación de su máquina, entre en la página www.herramientasbosch.net.

Tel. Asesoramiento al cliente: 902 531 553

Fax: 902 531554

Direcciones de servicio adicionales se encuentran bajo:

www.bosch-pt.com/serviceaddresses

Transporte

Los acumuladores de iones de litio incorporados están sujetos a los requerimientos estipulados en la legislación sobre mercancías peligrosas. Los acumuladores pueden ser transportados por carretera por el usuario sin más imposiciones.

En el envío por terceros (p. ej., transporte aéreo o por agencia de transportes) deberán considerarse las exigencias especiales en cuanto a su embalaje e identificación. En este caso deberá recurrirse a los servicios de un experto en mercancías peligrosas al preparar la pieza para su envío.

Únicamente envíe acumuladores si su carcasa no está dañada. Si los contactos no van protegidos cúbralos con cinta adhesiva y embale el acumulador de manera que éste no se pueda mover dentro del embalaje. Observe también las prescripciones adicionales que pudieran existir al respecto en su país.

Eliminación



Los aparatos eléctricos, acumuladores/pilas, accesorios y embalaje deben reciclarse de forma respetuosa con el medio ambiente.



¡No elimine los aparatos eléctricos ni acumuladores/pilas con la basura doméstica!

Sólo para los países de la UE:

De acuerdo con las directivas europeas 2012/19/UE y 2006/66/CE, los aparatos eléctricos que ya no son aptos para su uso y los acumuladores y pilas defectuosos o vacíos deberán ser recogidos por separado y reciclados de manera respetuosa con el medio ambiente.

Acumuladores/pilas:

Iones de Litio:

Por favor, observe las indicaciones en el apartado Transporte (ver "Transporte", Página 36).

Informaciones adicionales para México

La operación de este equipo está sujeta a las siguientes dos condiciones:

1. es posible que este equipo o dispositivo no cause interferencia perjudicial y
2. este equipo o dispositivo debe aceptar cualquier interferencia, incluyendo la que pueda causar su operación no deseada.



El símbolo es solamente válido, si también se encuentra sobre la placa de características del producto/fabricado.

Português

Instruções de segurança



Leia todas as instruções de segurança e instruções. A inobservância das instruções de segurança e das instruções pode causar choque elétrico, incêndio e/ou ferimentos graves.

Guarde bem todas as indicações de segurança e instruções para futura referência.

- ▶ **Antes de qualquer utilização, verifique o rádio, a fonte de alimentação, o cabo e a ficha. Não utilize o rádio se detetar danos no mesmo. Não abra o rádio e a fonte de alimentação, as reparações devem ser levadas a cabo apenas por pessoal técnico qualificado e devem ser usadas somente peças de substituição originais.** Rádios, fontes de alimentação, cabos e fichas danificados aumentam o risco de choque elétrico.
- ▶ **A ficha de rede da fonte de alimentação tem de ser adequada à tomada. A ficha não deve ser modificada de maneira alguma. Não utilize fichas adaptadoras em conjunto com o rádio.** Fichas não modificadas e tomadas apropriadas reduzem o risco de um choque elétrico.
- ▶ **Não deverá utilizar o cabo da fonte de alimentação para outras finalidades. Jamais utilize o cabo para transportar o rádio, para pendurá-lo, nem para puxar a ficha da tomada. Mantenha o cabo afastado de calor, óleo, arestas afiadas ou partes do aparelho em movimento.** Cabos danificados ou emaranhados aumentam o risco de um choque elétrico.



Mantenha o rádio e a fonte de alimentação afastados da chuva ou da humidade. A entrada de água no rádio ou na fonte de alimentação aumenta o risco de choque elétrico.

- ▶ **Não abrir o acumulador.** Há risco de um curto-circuito.
- ▶ **Em caso de danos e de utilização incorreta da bateria, podem escapar vapores. A bateria pode incendiar-se ou explodir.** Areje o espaço e procure assistência médica no caso de apresentar queixas. É possível que os vapores irrite as vias respiratórias.
- ▶ **No caso de utilização incorreta ou bateria danificada pode vazar líquido inflamável da bateria. Evitar o contacto. No caso de um contacto accidental, deverá enxaguar com água. Se o líquido entrar em contacto com os olhos, também deverá consultar um médico.** Líquido que sai da bateria pode levar a irritações da pele ou a queimaduras.
- ▶ **Os objetos afiados como, p. ex., pregos ou chaves de fendas, assim como o efeito de forças externas podem danificar o acumulador.** Podem causar um curto-circuito interno e o acumulador pode ficar queimado, deitar fumo, explodir ou sobreaquecer.

- ▶ **Manter o acumulador que não está sendo utilizado afastado de cliques, moedas, chaves, parafusos ou outros pequenos objetos metálicos que possam causar um curto-circuito dos contactos.** Um curto-circuito entre os contactos do acumulador pode ter como consequência queimaduras ou fogo.
- ▶ **Use a bateria apenas em produtos do fabricante.** Só assim é que a bateria é protegida contra sobrecarga perigosa.
- ▶ **Só carregar baterias em carregadores recomendados pelo fabricante.** Há perigo de incêndio se um carregador, apropriado para um determinado tipo de baterias, for utilizado para carregar baterias de outros tipos.



Proteger a bateria contra calor, p. ex. também contra uma permanente radiação solar, fogo, sujidade, água e humidade. Há risco de explosão ou de um curto-circuito.



- ▶ **Nunca engolir uma pilha botão.** Engolir uma pilha botão pode causar queimaduras químicas internas graves num espaço de 2 horas e causar a morte.



Mantenha a pilha botão afastada de crianças. Se suspeitar que a pilha botão foi engolida ou introduzida em qualquer orifício corporal, procure imediatamente um médico.



- ▶ **Ao substituir a pilha, certifique-se de que procede corretamente.** Há risco de explosão.
- ▶ **Utilize apenas as pilhas botão mencionadas neste manual de instruções.** Não utilize outras pilhas botão ou outra alimentação de energia.
- ▶ **Não tente recarregar pilhas botão e não corte-circuite a pilha botão.** A pilha botão pode perder a estanqueidade, explodir, queimar e ferir pessoas.
- ▶ **Elimine as pilhas botão descarregadas de forma correta.** As pilhas botão podem perder a estanqueidade e, consequentemente, danificar o produto ou ferir pessoas.
- ▶ **Não sobreaqueça a pilha botão e não a mande para o fogo.** A pilha botão pode perder a estanqueidade, explodir, queimar e ferir pessoas.
- ▶ **Não danifique a pilha botão e não a desmonte.** A pilha botão pode perder a estanqueidade, explodir, queimar e ferir pessoas.
- ▶ **Não deixe uma pilha botão danificada entrar em contacto com água.** O lítio que sai da pilha pode formar hidrogénio em contacto com a água e causar incêndio, explosão ou ferimentos em pessoas.

A marca nominativa Bluetooth® tal como o símbolo (logótipo), são marcas registadas e propriedade da Bluetooth SIG, Inc. Qualquer utilização desta marca nominativa/deste símbolo por parte da Robert Bosch Power Tools GmbH possui a devida autorização.

Descrição do produto e do serviço

Respeite as figuras na parte da frente do manual de instruções.

Componentes ilustrados

A numeração dos componentes ilustrados refere-se à apresentação do rádio na página de esquemas.

- (1) Mostrador
- (2) Botão de ligar/desligar
- (3) Altifalante
- (4) Pega de transporte
- (5) Teclas para memorizar programas
- (6) Antena de haste
- (7) Botão Source
- (8) Tecla de corte de som
- (9) Tecla de procura para cima
- (10) Tecla de procura para baixo
- (11) Tecla Bluetooth®
- (12) Tampa da bateria
- (13) Alavanca de bloqueio da tampa da bateria
- (14) Encaixe da bateria

- (15) Compartimento das ligações
- (16) Tecla de desbloqueio da bateria^{a)}
- (17) Bateria^{a)}
- (18) Tampa da pilha botão
- (19) Gancho para pendurar
- (20) Fonte de alimentação^{a)} (específico do país)
- (21) Conector da fonte de alimentação^{a)}
- (22) Tomada de ligação da fonte de alimentação
- (23) Tomada de carregamento USB
- (24) Tomada AUX-IN
- (25) Cabo AUX

a) **Acessórios apresentados ou descritos não pertencem ao volume de fornecimento padrão. Todos os acessórios encontram-se no nosso programa de acessórios.**

Elementos de indicação

- (a) Indicação de Bluetooth®
- (b) Indicação da fonte de áudio
- (c) Indicação da posição de memória
- (d) Indicação da frequência de rádio (GPB 18V-2 C)
- (e) Indicação da função de menu
- (f) Indicação de pausa
- (g) Indicação de corte de som
- (h) Indicação de receção estéreo
- (i) Indicador do nível de carga da bateria
- (j) Indicação da hora
- (k) Indicação multifuncional (GPB 18V-2 SC)

Dados técnicos

Rádio para estaleiros de obras		GPB 18V-2 C	GPB 18V-2 SC
Número de produto		3 601 DA3 0..	3 601 DA3 1..
Receção DAB+		–	●
Tensão de funcionamento			
– no funcionamento com o conector de fonte de alimentação	V	18	18
– no funcionamento com bateria	V	18	18
Potência nominal do amplificador	W	2 × 7,5	2 × 7,5
Raio de receção UHF	MHz	87,5-108	87,5-108
Raio de receção DAB+	MHz	–	174,928-239,200
Compatibilidade com Bluetooth®		Bluetooth® 5.0	Bluetooth® 5.0
Faixa de frequência de utilização de Bluetooth®	MHz	2402-2480	2402-2480
Potência máx. de transmissão Bluetooth®	mW	8	8
Pilha botão (bateria de reserva)		CR 2032 Pilha de lítio de 3 V	CR 2032 Pilha de lítio de 3 V
Peso conforme EPTA-Procedure 01:2014	kg	2,8-3,9 ^{a)}	2,8-3,9 ^{a)}
Tipo de proteção ^{b)}		IP 54 (protegido contra pó e projecção de água)	IP 54 (protegido contra pó e projecção de água)
Temperatura ambiente recomendada durante o carregamento	°C	0 ... +35	0 ... +35

Rádio para estaleiros de obras	GPB 18V-2 C	GPB 18V-2 SC
Temperatura ambiente admissível em funcionamento ¹⁾ e durante o armazenamento	°C	-20 ... +40
Baterias recomendadas (1,5–8 Ah)	GBA 18V... ProCORE18V...	GBA 18V... ProCORE18V...
Carregadores recomendados	GAL 18... GAX 18... GAL 36...	GAL 18... GAX 18... GAL 36...

A) dependendo da bateria utilizada

B) com a tampa da bateria fechada (12) e o compartimento das ligações fechado (15)

C) potência limitada com temperaturas <0 °C

Fonte de alimentação		
Número de produto		1 619 PB4 ...
Tensão de entrada	V~	100–240
Frequência da corrente alternada de entrada	Hz	50–60
Corrente de entrada	mA	800

Mais dados técnicos em: <https://www.bosch-professional.com/ecodesign>

Fonte de alimentação		
Tensão de saída	V=	18
Corrente de saída	A	1,8
Peso conforme EPTA-Procedure 01:2014	kg	0,21
Classe de proteção		□/II

Abastecimento de energia do rádio

O abastecimento de energia do rádio pode ser feito através de uma bateria de lítio (17) ou da fonte de alimentação (20).

Funcionamento com bateria

► **Utilize apenas os carregadores listados nos dados técnicos.** Só estes carregadores são apropriados para as baterias de lítio utilizadas no seu rádio.

Nota: a utilização de baterias não indicadas para o seu rádio pode causar falhas de funcionamento ou danos no rádio.

A bateria de íões de lítio está protegida contra descarga completa pelo sistema "Electronic Cell Protection (ECP)". Com a bateria descarregada, o rádio é desligado através de um circuito de proteção.

► **Não ligue novamente o rádio, depois de este ter sido desligado pelo circuito de proteção.** A bateria pode ficar danificada.

Trocar a bateria

Abra a alavanca de bloqueio (13) da tampa da bateria e abra a tampa da bateria (12).

Para **retirar** a bateria, pressione a tecla de desbloqueio da bateria (16) e retire a bateria do respetivo compartimento.

Não empregue força.

Para **colocar** a bateria, empurre-a para dentro do respetivo compartimento (14), de modo a que as ligações da bateria fiquem sobre as ligações do encaixe da bateria. Deixe a bateria engatar.







Feche a tampa da bateria (12) e bloqueie-a.

Indicador do nível de carga da bateria

Com a bateria colocada pode visualizar o nível de carga da bateria (17) no mostrador, com a bateria retirada visualiza na própria bateria.

Indicador do nível de carga da bateria no mostrador

O indicador do nível de carga da bateria (i) surge no mostrador, assim que for colocada uma bateria com tensão suficiente e se o rádio não estiver ligado à rede elétrica através da fonte de alimentação (20).

Indicação	Capacidade
	80–100 %
	60–80 %
	40–60 %
	20–40 %
	5–20 %
	0–5 %

Indicador do nível de carga da bateria na bateria

Se a bateria for retirada do rádio, é possível visualizar o nível de carga através dos LEDs verdes no indicador do nível de carga da bateria.

Prima a tecla para o indicador do nível de carga da bateria ☺ ou ☹ para visualizar o nível de carga.

Se, depois de premir a tecla para o indicador do nível de carga da bateria, não se acender qualquer LED, a bateria tem defeito e tem de ser substituída.

Tipo de bateria GBA 18V...

LEDs	Capacidade
Luz permanente 3 × verde	60–100 %
Luz permanente 2 × verde	30–60 %
Luz permanente 1 × verde	5–30 %
Luz intermitente 1 × verde	0–5 %

Tipo de bateria ProCORE18V...

LEDs	Capacidade
Luz permanente 5 × verde	80–100 %
Luz permanente 4 × verde	60–80 %
Luz permanente 3 × verde	40–60 %
Luz permanente 2 × verde	20–40 %
Luz permanente 1 × verde	5–20 %
Luz intermitente 1 × verde	0–5 %

Funcionamento com fonte de alimentação (ver figura A)

- **Utilize apenas as fontes de alimentação listadas nos dados técnicos.** Só assim é possível o funcionamento do rádio em perfeitas condições.
- **Observe a tensão de rede!** A tensão da fonte de corrente elétrica tem de coincidir com os dados que constam na placa de características da fonte de alimentação.

Abra a tampa de proteção do compartimento das ligações (15). Encaixe o conector (21) da fonte da alimentação na tomada de ligação (22) (DC IN 18V). Ligue a fonte de alimentação à rede elétrica.

Feche novamente a tampa de proteção do compartimento das ligações (15) para o proteger contra sujidade, quando retirar o conector (21).

Trocar a pilha botão

Para a memorização da hora e de outras definições no rádio, é necessário utilizar uma pilha botão como bateria de reserva.

Antes da primeira colocação em funcionamento do rádio, retire as fitas protetoras da pilha botão utilizada.

Abra a alavanca de bloqueio (13) da tampa da bateria e abra a tampa da bateria (12).

Se necessário, retire a bateria (17).

Puxe para fora as fitas protetoras por baixo da tampa (18) da pilha botão.

Troque a pilha botão quando a hora no rádio já não for memorizada e a indicação ficar mais fraca.

Para o efeito, rode a tampa (18) da pilha botão para a esquerda (p. ex. com uma moeda) e retire a tampa. Coloque uma pilha botão nova.

No processo, tenha atenção à polaridade correta de acordo com a representação no interior da tampa (18).



Coloque novamente a tampa (18) da pilha botão e aperte-a rodando para a direita. A tampa só fica bem bloqueada quando as marcações na tampa e no símbolo de cadeado coincidirem.

- **Retire a pilha botão do rádio se esta não for utilizada durante longos períodos.** A pilha botão pode corroer ou descarregar-se se for armazenada durante muito tempo no rádio.

Funcionamento

- **Proteja o rádio contra contacto direto com água.** A infiltração de água no rádio aumenta o risco de um choque elétrico.
- **Mantenha a tampa da bateria e a tampa de proteção do compartimento das ligações tanto quanto possível fechadas.** As tampas fechadas protegem o rádio de água e pó.

Modo de áudio**Ligar/desligar**

Para **ligar** o rádio, prima o botão de ligar/desligar (2). O mostrador (1) é ativado e é reproduzida a fonte de áudio que estava definida quando o rádio foi desligado pela última vez.

O mostrador (1) é iluminado por alguns segundos cada vez que uma tecla é premida.

Para **desligar** o rádio, prima novamente o botão de ligar/desligar (2). A definição atual da fonte de áudio é guardada.

Ajustar o volume de som

Quando o rádio é ligado está sempre definido um volume de som baixo.

Para aumentar o volume de som, rode o botão de ligar/desligar (2) para a direita, para reduzir o volume de som rode para a esquerda.

A definição do volume de som <VL> ou <Volume> surge durante alguns segundos no mostrador com um valor entre 0 e 30. Antes de definir ou de trocar de emissora de rádio coloque o volume de som num valor baixo, antes de iniciar uma fonte de áudio externa coloque num valor médio.

Para desligar o som pode premir brevemente a tecla de corte de som (8). Para ligar novamente o som, prima novamente a tecla de corte de som por breves instantes ou rode o botão de ligar/desligar (2) para a direita.

O volume de som pode ser alterado em qualquer momento. Se a função de menu estiver ativada, a indicação volta ao menu alguns segundos após a alteração do volume de som.

Selecionar a fonte de áudio

Para selecionar uma fonte de áudio, prima o botão Source (7) as vezes necessárias, até que seja exibida a fonte de áudio interna ou externa desejada no mostrador:

- **DAB/DAB2**: rádio digital através de DAB+ (GPB 18V-2 SC),
- **FM/FM2**: rádio analógico através de UHF,
- **AUX**: fonte de áudio externa (p. ex. smartphone) através da tomada de 3,5 mm **AUX IN (24)** no compartimento das ligações (15),
- **📶**: fonte de áudio externa (p. ex. smartphone) através de ligação por *Bluetooth*®.

A fonte de áudio atual é reconhecível na indicação da fonte de áudio (b) ou na indicação de *Bluetooth*® (a).

As fontes de áudio **DAB** e **DAB2 (GPB 18V-2 SC)**, bem como **FM** e **FM2** não se distinguem na sua funcionalidade, apenas disponibilizam posições de memória de programas adicionais.

Definir/guardar emissora de rádio DAB+ (GPB 18V-2 SC)

Para selecionar a fonte de áudio emissora de rádio DAB+, prima o botão Source (7) as vezes necessárias, até que surja a indicação fonte de áudio (b) **DAB** ou **DAB2**.

Após uma curta inicialização é reproduzida a última emissora de rádio definida.

O nome da emissora surge respetivamente na linha superior da indicação multifuncional (k). Na função de menu é possível definir que informação adicional é indicada na linha inferior da indicação multifuncional.

- Para **mudar a emissora**, rode o botão Source (7) até que a emissora desejada seja exibida no mostrador. Prima o botão Source (7), para confirmar a seleção. O rádio muda para a emissora selecionada.
Em alternativa, pode premir a tecla de procura para baixo (10) ou a tecla de procura para cima (9), para mudar de emissora. O rádio muda para a próxima emissora disponível (por ordem alfabética decrescente ou crescente).
- Para **guardar uma emissora definida**, prima a tecla para memorizar programas (5) da posição de memória desejada, até que surja o número da posição de memória na indicação da posição de memória (c).
Se as 4 posições de memória da fonte de áudio **DAB** estiverem ocupadas, mude premindo o botão Source (7) para a fonte de áudio **DAB2**, na qual estão disponíveis mais 4 posições de memória. Tenha em atenção que após a mudança terá de definir novamente a emissora desejada para a poder guardar.
- Para **reproduzir uma emissora guardada**, prima brevemente uma das teclas para memorizar programas (5). O número da posição de memória surge na indicação da posição de memória (c). Premindo o botão Source (7) alterne entre as fontes de áudio **DAB** e **DAB2**, para poder aceder a todas as emissoras guardadas.

Nota: em caso de problemas de receção pode iniciar manualmente a procura de emissoras DAB+. Para o efeito,

selecione **<Auto Scan>** no menu, ou prima simultaneamente a tecla de procura para baixo (10) e a tecla de procura para cima (9). Depois de concluída a procura de emissoras, são guardadas 4 emissoras nas posições de memória de programas 1 a 4. As emissoras já guardadas são substituídas.

Se não for possível encontrar uma emissora de rádio DAB+, surge **<No DAB Station – Please Auto Scan>** na indicação multifuncional (k).

Definir/guardar emissora de rádio UHF

Para selecionar a fonte de áudio emissora de rádio UHF, prima o botão Source (7) as vezes necessárias, até que surja a indicação fonte de áudio (b) **FM** ou **FM2**.

GPB 18V-2 C: a frequência da emissora atualmente reproduzida surge na indicação da frequência de rádio (d).

GPB 18V-2 SC: a frequência da emissora atualmente reproduzida surge respetivamente na linha superior da indicação multifuncional (k). Na função de menu é possível definir que informação adicional é indicada na linha inferior da indicação multifuncional.

Se a receção de um sinal adequado for suficientemente forte, o rádio comuta automaticamente para a receção estéreo, no mostrador surge a indicação de receção estéreo (h). O tipo de receção pode ser alterado para receção mono na função de menu.

- Para **definir uma determinada emissora**, rode o botão Source (7) (TUNE) até que seja exibida a frequência desejada ou a emissora desejada no mostrador.
- Para **procurar a próxima emissora com uma forte intensidade de sinal**, prima brevemente a tecla de procura para baixo (10) ou a tecla de procura para cima (9). A próxima emissora encontrada é exibida no mostrador e reproduzida.
- Para **procurar todas as emissoras com uma forte intensidade de sinal**, prima a tecla de procura para baixo (10) ou a tecla de procura para cima (9) durante mais de meio segundo. Cada emissora encontrada é reproduzida durante 5 s, a seguir a procura prossegue até ao fim da banda de frequência. Para cancelar a procura de emissoras, prima brevemente a tecla de procura para baixo (10) ou a tecla de procura para cima (9).
- Para **guardar uma emissora definida**, prima a tecla para memorizar programas (5) da posição de memória desejada, até que surja o número da posição de memória na indicação da posição de memória (c).
Se as 4 posições de memória da fonte de áudio **FM** estiverem ocupadas, mude premindo o botão Source (7) para a fonte de áudio **FM2**, na qual estão disponíveis mais 4 posições de memória. Tenha em atenção que após a mudança terá de definir novamente a emissora desejada para a poder guardar.
- Para **procurar automaticamente e guardar** a emissora mais forte (**AUTOSTORE**), prima simultaneamente a tecla de procura para baixo (10) e a tecla de procura para cima (9). O rádio verifica todas as emissoras acessíveis e guarda as 4 emissoras com a melhor receção nas

posições de memória de programas 1 a 4. Tenha em atenção que no processo as emissoras já guardadas serão eventualmente substituídas.

Quando a procura estiver concluída, é reproduzida a emissora guardada na posição de memória de programa 1.

- Para **reproduzir uma emissora guardada**, prima brevemente uma das teclas para memorizar programas **(5)**. O número da posição de memória surge na indicação da posição de memória **(c)**. Premindo o botão Source **(7)** alterne entre as fontes de áudio **FM** e **FM2**, para poder aceder a todas as emissoras guardadas.

Alinhar a antena de haste

O rádio é fornecido com a antena de haste **(6)** montada. No modo de rádio através de UHF, vire a antena de haste na direção que permite a melhor receção.

Se não houver receção suficiente, coloque o rádio num local com melhor receção.

Nota: se o rádio funcionar numa área imediata a equipamentos de rádio, aparelhos de rádio ou outros aparelhos eletrónicos, podem ocorrer interferências na receção de rádio.

Ligar fontes de áudio externas através de AUX

Abra a tampa de proteção do compartimento das ligações **(15)** e encaixe a ficha de 3,5 mm do cabo AUX **(25)** na tomada **AUX IN (24)**. Ligue o cabo AUX a uma fonte de áudio adequada.

Para reproduzir a fonte de áudio AUX, prima o botão Source **(7)** as vezes necessárias, até que na indicação da fonte de áudio **(b)** surja **AUX**.

Feche novamente a tampa de proteção do compartimento das ligações **(15)** para o proteger contra sujidade, quando retirar a ficha do cabo AUX.

Se durante o modo AUX for premida uma das teclas para memorizar programas **(5)**, o rádio muda para a emissora guardada no último modo de rádio utilizado.

Reproduzir/comandar fontes de áudio externas através de Bluetooth®

Para reproduzir uma fonte de áudio (p. ex. smartphone) via *Bluetooth*®, prima o botão Source **(7)** as vezes necessárias até que surja a indicação *Bluetooth*® **(a)** no mostrador, ou prima brevemente a tecla *Bluetooth*® **(11)** independentemente da fonte de áudio atual.

Durante o estabelecimento de ligação ou procura de ligação, a indicação de *Bluetooth*® **(a)** pisca.

GPB 18V-2 SC: na indicação multifuncional **(k)** surge **<Pairing>**.

- Se o rádio já tiver estado ligado a uma fonte de áudio externa via *Bluetooth*® e se esta fonte de áudio estiver disponível, é estabelecida automaticamente uma ligação com esta fonte de áudio.
- Se não estiver disponível uma fonte áudio gravada, é iniciado o processo de procura. Ative a nova ligação através da fonte de áudio externa. Nos smartphones isto

é geralmente possível dentro das definições no menu *Bluetooth*®. O rádio aparece como fonte disponível com o nome **GPB 18V-2 C xxxx** ou **GPB 18V-2 SC xxxx**.

Observe também o manual de instruções da sua fonte de áudio/do seu smartphone.

- Para cancelar uma ligação existente a uma fonte de áudio via *Bluetooth*® e procurar uma nova fonte de áudio (**PAIRING**), prima a tecla *Bluetooth*® **(11)** mais do que 0,5 s. Ative a ligação da forma acima descrita.

Assim que a fonte de áudio esteja ligada via *Bluetooth*®, a indicação *Bluetooth*® **(a)** acende-se de forma permanente. GPB 18V-2 SC: o nome do aparelho ligado via *Bluetooth*® é exibido na linha superior da indicação multifuncional **(k)**. Na linha inferior é exibido o texto transmitido pelo aparelho ligado.

Se não for possível estabelecer uma ligação via *Bluetooth*®, o rádio desliga-se automaticamente após 19 min.

A fonte de áudio ligada via *Bluetooth*® também pode ser comandada através do rádio:

- Para **selecionar e iniciar uma faixa**, prima brevemente a tecla de procura para cima **(9)** ou a tecla de procura para baixo **(10)** as vezes necessárias, até que a faixa desejada seja alcançada. A reprodução da faixa selecionada é iniciada automaticamente.
- Para **interromper a reprodução**, prima a tecla de corte de som **(8)**. No mostrador surge a indicação de pausa **(f)**.
- Para **continuar a reprodução**, prima novamente a tecla de corte de som **(8)**, altere o volume de som através do botão de ligar/desligar **(2)** ou prima a tecla de procura para cima **(9)** ou a tecla de procura para baixo **(10)**.
- Para **avançar ou recuar dentro de uma faixa** mantenha a tecla de procura para cima **(9)** ou a tecla de procura para baixo **(10)** premida, até que o ponto desejado da faixa seja alcançado.

Se durante o funcionamento através de *Bluetooth*® for premida uma das teclas para memorizar programas **(5)**, o rádio muda para a emissora guardada no último modo de rádio utilizado.

Reprodução com True Wireless Stereo (com fonte de áudio via Bluetooth®)

Se uma fonte de áudio for reproduzida via *Bluetooth*®, a função True Wireless Stereo (TWS) pode ser ativada. Deste modo, os 2 rádios (ou GPB 18V-2 C ou GPB 18V-2 SC) servem como altifalante direito e esquerdo para a mesma reprodução.

Ativar a função True Wireless Stereo:

- Um dos dois rádios já tem de estar ligado com a fonte de áudio via *Bluetooth*®.
- Seleção do rádio como altifalante direito: selecione no menu **<TWS>** → **<TWSR>** (GPB 18V-2 C) ou **<TWS>** → **<TWS Right>** (GPB 18V-2 SC).
- Seleção do rádio como altifalante esquerdo: selecione no menu **<TWS>** → **<TWSL>** (GPB 18V-2 C) ou **<TWS>** → **<TWS Left>** (GPB 18V-2 SC).
- Ligue também no segundo rádio o modo *Bluetooth*®.
- Selecione no segundo rádio o outro altifalante no menu.

- Comande a reprodução via *Bluetooth*[®] como habitualmente.

Alterar as definições do menu

Para aceder à função de menu, prima a tecla de corte de som **(8)** (**MENU**) as vezes necessárias, até que a indicação da função de menu **(e)** seja exibida no mostrador.

Navegar no menu:

- Percorrer um menu: rode o botão Source **(7)**.
- Selecionar e guardar uma definição de menu: prima o botão Source **(7)** (**OK**).
- Mudar para um submenu: prima o botão Source **(7)**.
- Mudar de um submenu de volta para um menu superior: prima brevemente a tecla de corte de som **(8)**. Quando o nível de menu máximo é alcançado, o rádio regressa ao modo de áudio.

Para sair da função de menu num nível qualquer e para regressar ao modo de áudio, prima a tecla de corte de som **(8)** as vezes necessárias, até que a indicação da função de menu **(e)** se apague no mostrador. Em alternativa, o rádio muda automaticamente para o modo de áudio 10 s após a última pressão da tecla.

Se as definições do menu já não forem guardadas ao desligar o rádio, mude a pilha botão (bateria de reserva).

Opções de menu (GPB 18V-2 C)

A seleção do menu depende em parte do modo de áudio em que o rádio se encontra.

<EQ>

Menu Sonoridade: pode definir o nível de agudos <TR> e o nível de graves <BA> numa faixa de -5 a +5. As definições da sonoridade são guardadas separadamente para cada fonte de áudio.

<TIME>

Menu Hora: pode selecionar entre os formatos de 12 horas <12HR> e de 24 horas <24HR> e definir manualmente a hora.

<MONO> (com fonte de áudio FM/FM2)

Menu Recepção mono: pode ligar <ON> ou desligar <OFF> a recepção mono. A recepção mono é recomendada quando o rádio muda frequentemente entre a recepção estéreo e a recepção mono numa emissora com sinal fraco.

<TWS> (com fonte de áudio via *Bluetooth*[®])

Menu True Wireless Stereo: pode definir o rádio como altifalante direito <TWSR>, como altifalante esquerdo <TWSL> ou desligar a função <OFF>.

Opções de menu (GPB 18V-2 SC)

A seleção do menu depende em parte do modo de áudio em que o rádio se encontra.

Dentro do menu é exibido respetivamente o nome do menu na linha superior da indicação multifuncional **(k)** e a definição selecionável na linha inferior.

<Set EQ>

Menu Sonoridade: pode definir o nível de agudos <Treble> e o nível de graves <Bass> numa faixa de -5 a +5. As definições da sonoridade são guardadas separadamente para cada fonte de áudio.

<Set Time>

Menu Hora:

- Pode selecionar entre os formatos de 24 horas <24 Hour Mode> e de 12 horas <12 Hour Mode>.
- Pode definir manualmente a hora com <Set Hour> ou <Set Minute>.
- Nota: Se na fonte de áudio DAB/DAB2 estiver selecionada uma emissora de rádio que transmita a hora, esta hora é aceite automaticamente. As definições de tempo são sobrescrevidas.

<Reset All>

Menu Reset: pode repor todas as definições do menu para a definição de fábrica <Yes> ou regressar às definições atuais <No>.

<Auto Scan> (com fonte de áudio DAB/DAB2)

Menu Procura automática de emissoras: pode iniciar uma procura automática de emissoras.

<Manual Tune> (com fonte de áudio DAB/DAB2)

Menu Definição manual: pode definir manualmente a frequência desejada.

<Display Type> (com fonte de áudio DAB/DAB2)

Menu Tipo de indicação: pode selecionar que texto é exibido na linha inferior da indicação multifuncional **(k)**:

- o texto de informação transmitido pela emissora de rádio <Dynamic Label>,
- a frequência da emissora <Frequency>,
- a intensidade do sinal <Signal Strength>,
- o tipo de programa transmitido pela emissora de rádio <Program Type>.

<Display Type> (com fonte de áudio FM/FM2)

Menu Tipo de indicação: pode selecionar que texto é exibido na linha inferior da indicação multifuncional **(k)**:

- o texto de informação transmitido pela emissora de rádio <Radio Text>,
- o nome da emissora <Program Service>,
- o tipo de programa transmitido pela emissora de rádio <Program Type>.

<Set FM Mono> (com fonte de áudio FM/FM2)

Menu Recepção mono: pode ligar <On> ou desligar <Off> a recepção mono. A recepção mono é recomendada quando o rádio muda frequentemente entre a recepção estéreo e a recepção mono numa emissora com sinal fraco.

<TWS> (com fonte de áudio via *Bluetooth*[®])

Menu True Wireless Stereo: pode definir o rádio como altifalante direito <TWS Right>, como altifalante esquerdo <TWS Left> ou desligar a função <OFF>.

Abastecimento de energia de aparelhos externos

Tomada USB

Com a ajuda da ligação USB podem ser carregados aparelhos cujo abastecimento de energia seja possível através de USB (p. ex. diversos telemóveis). A corrente de carga máxima é de **1,2 A**.

Abra a tampa de proteção do compartimento das ligações (15). Conecte a ligação USB do aparelho externo através de um cabo USB adequado à tomada de carregamento USB (23) do rádio (USB charging).

No funcionamento com bateria o aparelho externo só pode ser carregado enquanto o rádio estiver ligado.

Feche novamente a tampa de proteção do compartimento das ligações (15) para o proteger contra sujidade, quando retirar a ficha do cabo USB.

Instruções de trabalho

Gancho para pendurar

Com o gancho para pendurar (19) pode pendurar o rádio, p. ex. num escadote. Para tal, rode o gancho para pendurar para a posição desejada.

Indicações sobre o manuseio ideal da bateria

Proteger a bateria contra humidade e água.

Armazene a bateria apenas na faixa de temperatura de -20 °C a 50 °C. Por exemplo, não deixe a bateria dentro do automóvel no verão.

Limpar de vez em quando as aberturas de ventilação da bateria com um pincel macio, limpo e seco.

Um tempo de funcionamento reduzido após o carregamento indica que a bateria está gasta e que deve ser substituída.

Observe as indicações sobre a eliminação de forma ecológica.

Manutenção e assistência técnica

Manutenção e limpeza

Mantenha o rádio e a fonte de alimentação limpos para trabalhar bem e de forma segura.

Limpar sujidades com um pano húmido e macio. Não utilize detergentes ou solventes.

Serviço pós-venda e aconselhamento

O serviço pós-venda responde às suas perguntas a respeito de serviços de reparação e de manutenção do seu produto, assim como das peças sobressalentes. Desenhos explodidos e informações acerca das peças sobressalentes também em:

www.bosch-pt.com

A nossa equipa de consultores Bosch esclarece com prazer todas as suas dúvidas a respeito dos nossos produtos e acessórios.

Indique para todas as questões e encomendas de peças sobressalentes a referência de 10 dígitos de acordo com a placa de características do produto.

Portugal

Robert Bosch LDA

Avenida Infante D. Henrique

Lotes 2E – 3E

1800 Lisboa

Para efetuar o seu pedido online de peças entre na página www.ferramentasbosch.com.

Tel.: 21 8500000

Fax: 21 8511096

Encontra outros endereços da assistência técnica em:

www.bosch-pt.com/serviceaddresses

Transporte

As baterias de iões de lítio, contidas, estão sujeitas ao direito de materiais perigosos. As baterias podem ser transportadas na rua pelo utilizador, sem mais obrigações.

Na expedição por terceiros (por ex: transporte aéreo ou expedição), devem ser observadas as especiais exigências quanto à embalagem e à designação. Neste caso é necessário consultar um especialista de materiais perigosos ao preparar a peça a ser trabalhada.

Só enviar baterias se a carcaça não estiver danificada. Colar contactos abertos e embalar a bateria de modo que não possa se movimentar dentro da embalagem. Por favor observe também eventuais diretivas nacionais suplementares.

Eliminação



Os aparelhos elétricos, baterias/pilhas, acessórios e embalagens devem ser enviados a uma reciclagem ecológica de matéria-prima.



Não deite aparelhos elétricos e baterias/pilhas no lixo doméstico!

Apenas para países da UE:

Conforme a Diretiva Europeia 2012/19/UE e segundo a Diretiva Europeia 2006/66/CE é necessário recolher separadamente os aparelhos elétricos que já não são mais usados e as baterias/pilhas defeituosas ou gastas e encaminhá-los para uma reciclagem ecológica.

Baterias/pilhas:

Lítio:

Observar as indicações no capítulo Transporte (ver "Transporte", Página 44).

Italiano

Avvertenze di sicurezza



Leggere tutte le avvertenze di sicurezza e le istruzioni. La mancata osservanza delle avvertenze di sicurezza e delle istruzioni può causare folgorazioni, incendi e/o lesioni gravi.

Conservare tutte le avvertenze di sicurezza e le istruzioni a scopo di futura consultazione.

► **Prima di ogni utilizzo, controllare radio, alimentatore, cavo e spina. Se si rilevano danni, non utilizzare la radio. Non aprire la radio né l'alimentatore e farli riparare esclusivamente da personale specializzato qualificato.**

cato, utilizzando solamente parti di ricambio originali.

La presenza di danni a radio, alimentatori, cavi e spine aumenta il rischio di folgorazione.

- ▶ **La spina dell'alimentatore deve essere adatta alla presa. Evitare assolutamente di apportare modifiche alla spina. Non utilizzare adattatori per la spina della radio.** Le spine non modificate e le prese adatte riducono il rischio di scosse elettriche.
- ▶ **Non utilizzare il cavo dell'alimentatore per scopi diversi da quelli previsti; in particolare, non utilizzarlo per trasportare o appendere la radio, né per estrarre la spina dalla presa di corrente. Non avvicinare il cavo a fonti di calore, olio, spigoli taglienti e neppure a parti degli utensili in movimento.** I cavi danneggiati o aggrovigliati aumentano il rischio di folgorazione.



Mantenere la radio e l'alimentatore lontani da pioggia e umidità. L'infiltrazione di acqua nella radio o nell'alimentatore aumenta il rischio di folgorazione.

- ▶ **Non aprire la batteria.** Vi è rischio di cortocircuito.
- ▶ **In caso di danni o di utilizzo improprio della batteria, vi è rischio di fuoriuscita di vapori. La batteria può incendiarsi o esplodere.** Far entrare aria fresca nell'ambiente e contattare un medico in caso di malessere. I vapori possono irritare le vie respiratorie.
- ▶ **In caso d'impiego errato o di batteria danneggiata, vi è rischio di fuoriuscita di liquido infiammabile dalla batteria. Evitare il contatto con il liquido. In caso di contatto accidentale, risciacquare accuratamente con acqua. Rivolgersi immediatamente ad un medico, qualora il liquido entri in contatto con gli occhi.** Il liquido fuoriuscito dalla batteria potrebbe causare irritazioni cutanee o ustioni.
- ▶ **Qualora si utilizzino oggetti appuntiti, come ad es. chiodi o cacciaviti, oppure se si esercita forza dall'esterno, la batteria potrebbe danneggiarsi.** Potrebbe verificarsi un cortocircuito interno e la batteria potrebbe incendiarsi, emettere fumo, esplodere o surriscaldarsi.
- ▶ **Non avvicinare batterie non utilizzate a fermagli, monete, chiavi, chiodi, viti, né ad altri piccoli oggetti metallici che potrebbero provocare l'esclusione dei contatti.** Un eventuale corto circuito fra i contatti della batteria potrebbe causare ustioni o incendi.
- ▶ **Utilizzare la batteria solo per prodotti del produttore.** Soltanto in questo modo la batteria verrà protetta da pericolosi sovraccarichi.
- ▶ **Caricare le batterie esclusivamente con caricabatterie consigliati dal produttore.** Se un dispositivo di ricarica adatto per un determinato tipo di batterie viene impiegato con batterie differenti, vi è rischio d'incendio.



Proteggere la batteria dal calore, ad esempio anche da irradiazione solare continua, fuoco, sporcizia, acqua ed umidità. Sussiste il pericolo di esplosioni e cortocircuito.



- ▶ **Non ingerire in alcun caso pile a bottone.** L'ingerimento della pila a bottone può causare, nell'arco di 2 ore, gravi lesioni interne, con conseguenze anche mortali.



Accertarsi che la pila a bottone sia fuori dalla portata dei bambini. Qualora si sospetti che la pila a bottone sia stata ingerita o introdotta in un'altra cavità corporea, contattare immediatamente un medico.



- ▶ **In caso di sostituzione della batteria, provvedere a sostituirla correttamente.** Vi è rischio di esplosione.
- ▶ **Utilizzare esclusivamente le batterie a bottone indicate nelle presenti istruzioni d'uso.** Non utilizzare altri tipi di batterie a bottone, né altri tipi di alimentazione.
- ▶ **Non tentare di ricaricare la pila a bottone e non cortocircuitarla.** La pila a bottone può diventare anermetica, esplodere, incendiarsi e causare lesioni.
- ▶ **Rimuovere e smaltire le pile a bottone scariche nel rispetto delle norme locali.** Le pile a bottone scariche possono diventare anermetiche e, di conseguenza, danneggiare il prodotto, oppure causare lesioni.
- ▶ **Non far surriscaldare la pila a bottone e non gettarla nel fuoco.** La pila a bottone può diventare anermetica, esplodere, incendiarsi e causare lesioni.
- ▶ **Non danneggiare, né smontare la pila a bottone.** La pila a bottone può diventare anermetica, esplodere, incendiarsi e causare lesioni.
- ▶ **Non portare una pila a bottone danneggiata a contatto con l'acqua.** A contatto con l'acqua, il litio che fuoriesce dalla pila può generare idrogeno e causare un incendio o un'esplosione, oppure causare lesioni.

Il marchio denominativo Bluetooth®, così come i simboli grafici (loghi), sono marchi di fabbrica registrati e sono proprietà di Bluetooth SIG, Inc. Qualsiasi utilizzo di tali marchi/loghi da parte di Robert Bosch Power Tools GmbH è concesso in licenza.

Descrizione del prodotto e dei servizi forniti

Si prega di osservare le immagini nella prima parte delle istruzioni per l'uso.

Componenti illustrati

La numerazione dei componenti è riferita all'illustrazione della radio nella pagina con rappresentazione grafica.

- (1) Display
- (2) Pulsante di accensione/spegnimento
- (3) Altoparlante

- (4) Impugnatura di trasporto
- (5) Tasti di memorizzazione programmi
- (6) Antenna ad asta
- (7) Pulsante Source
- (8) Tasto Mute
- (9) Tasto per ricerca in avanti
- (10) Tasto per ricerca indietro
- (11) Tasto *Bluetooth*[®]
- (12) Copertura batteria
- (13) Levetta di bloccaggio copertura batteria
- (14) Alloggiamento batteria
- (15) Scomparto collegamenti
- (16) Tasto di sbloccaggio della batteria^{a)}
- (17) Batteria^{a)}
- (18) Copertura pila a bottone
- (19) Gancio di sospensione
- (20) Alimentatore^{a)} (specifico per il Paese)
- (21) Connettore alimentatore^{a)}

- (22) Presa di collegamento alimentatore
- (23) Presa di ricarica USB
- (24) Presa AUX-IN
- (25) Cavo AUX

a) **L'accessorio illustrato oppure descritto non è compreso nel volume di fornitura standard. L'accessorio completo è contenuto nel nostro programma accessori.**

Elementi di visualizzazione

- (a) Indicatore *Bluetooth*[®]
- (b) Indicatore sorgente audio
- (c) Indicatore posizione di memoria
- (d) Indicatore radiofrequenza (GPB 18V-2 C)
- (e) Indicatore funzione Menu
- (f) Indicatore pausa
- (g) Indicatore Mute
- (h) Indicatore di ricezione stereo
- (i) Indicatore del livello di carica della batteria
- (j) Indicazione dell'ora
- (k) Indicatore multifunzione (GPB 18V-2 SC)

Dati tecnici

Radio da cantiere		GPB 18V-2 C	GPB 18V-2 SC
Codice prodotto		3 601 DA3 0..	3 601 DA3 1..
Ricezione DAB+		-	●
Tensione di funzionamento			
- con funzionamento con alimentatore	V	18	18
- con funzionamento a batteria	V	18	18
Potenza nominale amplificatore	W	2 × 7,5	2 × 7,5
Campo di ricezione FM	MHz	87,5-108	87,5-108
Campo di ricezione DAB+	MHz	-	174,928-239,200
Compatibilità <i>Bluetooth</i> [®]		<i>Bluetooth</i> [®] 5.0	<i>Bluetooth</i> [®] 5.0
Campo di frequenza di funzionamento <i>Bluetooth</i> [®]	MHz	2402-2480	2402-2480
Potenza di trasmissione <i>Bluetooth</i> [®] max.	mW	8	8
Pila a bottone (batteria tampone)		CR 2032 Batteria al litio da 3 V	CR 2032 Batteria al litio da 3 V
Peso secondo EPTA-Procedure 01:2014	kg	2,8-3,9 ^{a)}	2,8-3,9 ^{a)}
Grado di protezione ^{b)}		IP 54 (protezione contro polvere e spruzzi d'acqua)	IP 54 (protezione contro polvere e spruzzi d'acqua)
Temperatura ambiente consigliata in fase di ricarica	°C	0 ... +35	0 ... +35
Temperatura ambiente consentita durante il funzionamento ^{c)} e per lo stoccaggio	°C	-20 ... +40	-20 ... +40
Batterie consigliate (1,5-8 Ah)		GBA 18V... ProCORE18V...	GBA 18V... ProCORE18V...

Radio da cantiere	GPB 18V-2 C	GPB 18V-2 SC
Caricabatteria consigliati	GAL 18... GAX 18... GAL 36...	GAL 18... GAX 18... GAL 36...

- A) in funzione della batteria utilizzata
 B) Con copertura batteria (12) chiusa e scomparti collegamenti (15) chiuso
 C) prestazioni ridotte in caso di temperature <0 °C

Alimentatore		
Codice prodotto		1 619 PB4 ...
Tensione d'ingresso	V~	100-240
Frequenza della corrente alternata d'ingresso	Hz	50-60
Corrente d'ingresso	mA	800

Per ulteriori dati tecnici consultare il seguente indirizzo: <https://www.bosch-professional.com/ecodesign>

Alimentatore		
Tensione di uscita	V=	18
Corrente di uscita	A	1,8
Peso secondo EPTA-Procedure 01:2014	kg	0,21
Classe di protezione		□/II

Alimentazione della radio

La radio è alimentabile con una batteria al litio (17), oppure tramite l'alimentatore (20).

Funzionamento con batteria

- **Utilizzare esclusivamente i caricabatterie indicati nei dati tecnici.** Soltanto questi caricabatterie sono adatti alle batterie al litio utilizzate nella vostra radio.

Avvertenza: l'impiego di batterie non idonee alla radio può causare malfunzionamenti o danni alla radio stessa.

La batteria al litio è protetta contro la scarica completa dal sistema «Electronic Cell Protection (ECP)». In caso di batteria scarica, la radio viene disattivata da un apposito circuito di protezione.

- **Non riaccendere la radio dopo che è stata disattivata tramite il circuito di sicurezza.** La batteria potrebbe subire danni.

Sostituzione della batteria

Aprire la levetta di bloccaggio (13) della copertura batteria e aprire la copertura (12).

Per **prelevare** la batteria, premere il tasto di sbloccaggio della batteria (16) ed estrarre la batteria dal relativo vano.

Durante tale operazione, non esercitare forza.

Per **introdurre** la batteria, spingerla nel relativo alloggiamento (14), in modo che i collegamenti della batteria poggino su quelli dell'alloggiamento. Far scattare in posizione la batteria.

Richiudere la copertura batteria (12) e bloccarla.

Indicatore del livello di carica della batteria

Con la batteria inserita, il livello di carica della batteria (17) è visibile sul display; con la batteria rimossa, sulla batteria stessa.

Indicatore del livello di carica della batteria sul display

L'indicatore del livello di carica della batteria (i) compare sul display non appena viene introdotta una batteria con tensio-

ne sufficiente e la radio non è collegata alla rete elettrica tramite l'alimentatore (20).

Indicazione	Capacità
	80-100 %
	60-80 %
	40-60 %
	20-40 %
	5-20 %
	0-5 %

Indicatore del livello di carica della batteria sulla batteria

Quando la batteria viene rimossa dalla radio, è possibile visualizzare il livello di carica mediante i LED verdi dell'apposito indicatore, sulla batteria stessa.

Per visualizzare il livello di carica, premere il tasto oppure dell'apposito indicatore.

Se, premendo il tasto dell'indicatore livello di carica della batteria, non si accende alcun LED, la batteria è difettosa e deve essere sostituita.

Tipo di batteria GBA 18V...



LED	Autonomia
Luce fissa, 3 LED verdi	60-100 %
Luce fissa, 2 LED verdi	30-60 %
Luce fissa, 1 LED verde	5-30 %
Luce lampeggiante, 1 LED verde	0-5 %

Tipo di batteria ProCORE18V...

LED	Autonomia
Luce fissa, 5 LED verde	80–100 %
Luce fissa, 4 LED verde	60–80 %
Luce fissa, 3 LED verdi	40–60 %
Luce fissa, 2 LED verdi	20–40 %
Luce fissa, 1 LED verde	5–20 %
Luce lampeggiante, 1 LED verde	0–5 %

Funzionamento con alimentatore (vedere Fig. A)

- **Utilizzare esclusivamente gli alimentatori indicati nei dati tecnici.** Soltanto in questo modo sarà possibile un corretto funzionamento della radio.
- **Attenersi alla tensione di rete.** La tensione riportata sulla targhetta identificativa dell'alimentatore deve corrispondere a quella della sorgente di alimentazione.

Aprire la calotta di protezione dello scomparto collegamenti (15). Innestare il connettore (21) dell'alimentatore nella presa di collegamento (22) (DC IN 18V). Collegare l'alimentatore alla rete elettrica.

Per proteggerlo dalle contaminazioni, richiudere la calotta di protezione dello scomparto collegamenti (15), qualora si rimuova il connettore (21).

Sostituzione della pila a bottone

Per poter memorizzare l'ora ed effettuare altre impostazioni sulla radio, è necessario inserire una pila a bottone come batteria tampone.

Prima della messa in funzione iniziale della radio, rimuovere la striscia protettiva dalla pila a bottone inserita.

Aprire la levetta di bloccaggio (13) della copertura batteria e aprire la copertura (12).

All'occorrenza, prelevare la batteria (17).

Estrarre la striscia protettiva sotto la copertura (18) della pila a bottone.

Sostituire la pila a bottone, nel caso l'ora non venga più memorizzata nella radio e l'indicatore cali d'intensità.

A tale scopo, ruotare la copertura (18) della pila a bottone in senso antiorario (ad es. utilizzando una moneta) e rimuovere la copertura. Introdurre una nuova pila a bottone.

Durante tale fase, prestare attenzione alla corretta polarità, riportata sul lato interno della copertura (18).



Riapplicare la copertura (18) della pila a bottone e avvitare saldamente in senso orario. La copertura è bloccata in modo sicuro soltanto se le marcature sulla copertura stessa e sul simbolo del lucchetto coincidono.

- **Rimuovere la pila a bottone dalla radio, se non la si utilizza per lunghi periodi.** Se lasciata a lungo all'interno

della radio, la pila a bottone potrebbe corrodersi e auto-scaricarsi.

Utilizzo

- **Proteggere la radio dal contatto diretto con l'acqua.** L'infiltrazione di acqua nella radio aumenta il rischio di formazione.
- **Mantenere quanto più possibile chiuse la copertura batteria e la calotta di protezione dello scomparto collegamenti.** Le coperture chiuse proteggono la radio da acqua e polvere.

Modalità Audio**Accensione/spegnimento**

Per **accendere** la radio, premere il pulsante di accensione/spegnimento (2). Il display (1) si attiverà e verrà riprodotta la sorgente audio impostata all'ultimo spegnimento della radio.

A ogni pressione su un tasto, il display (1) si illuminerà per alcuni secondi.

Per **spegnere** la radio, premere nuovamente il pulsante di accensione/spegnimento (2). Viene memorizzata l'impostazione attuale della sorgente audio.

Regolazione del volume

All'accensione della radio, il volume è sempre impostato su un valore basso.

Per aumentare il volume, ruotare il pulsante di accensione/spegnimento (2) in senso orario; per diminuire il volume, ruotare in senso antiorario.

La regolazione del volume <VL> o <Volume> compare per alcuni secondi sul display, con valore compreso fra 0 e 30. Prima d'impostare o di sostituire una stazione radio, regolare il volume su un valore basso; prima di avviare una sorgente audio esterna, regolarlo su un valore medio.

Per disattivare l'audio, premere brevemente il tasto Mute (8). Per riattivare l'audio, premere di nuovo brevemente il tasto Mute, oppure ruotare il pulsante di accensione/spegnimento (2) in senso orario.

Il volume si può variare in qualsiasi momento. Se la funzione Menu è attiva, dopo la variazione di volume l'indicatore tornerà al menu per alcuni secondi.

Selezione della sorgente audio

Per selezionare una sorgente audio, premere ripetutamente il pulsante Source (7) fino a visualizzare sul display la sorgente audio desiderata, interna o esterna:

- **DAB/DAB2:** radio digitale tramite DAB+ (GPB 18V-2 SC),
- **FM/ FM2:** radio analogica tramite FM,
- **AUX:** sorgente audio esterna (ad es. smartphone) tramite la presa da 3,5 mm **AUX IN (24)** nello scomparto collegamenti (15),
- **📶:** sorgente audio esterna (ad es. smartphone), mediante la connessione *Bluetooth®*.

La sorgente audio attuale sarà visibile sull'indicatore di sorgente audio **(b)**, oppure sull'indicatore *Bluetooth*[®] **(a)**.

Le sorgenti audio **DAB** e **DAB2 (GPB 18V-2 SC)**, nonché **FM** e **FM2**, sono funzionalmente identiche e offrono soltanto ulteriori posizioni di memorizzazione programmi.

Impostazione/memorizzazione di una stazione radio DAB+ (GPB 18V-2 SC)

Per selezionare la sorgente audio della stazione radio DAB+, premere ripetutamente il pulsante Source **(7)** fino a quando sull'indicatore di sorgente audio **(b)** non compare **DAB** o **DAB2**.

Dopo una breve inizializzazione, verrà riprodotta la stazione radio impostata per ultima.

Il nome della stazione comparirà nella riga più in alto dell'indicatore multifunzione **(k)**. Nella funzione Menu è possibile impostare quali ulteriori informazioni visualizzare nella riga in basso dell'indicatore multifunzione.

- Per **cambiare stazione**, ruotare il pulsante Source **(7)** fino a visualizzare sul display la stazione desiderata. Premere il pulsante Source **(7)** per confermare la selezione. La radio passerà alla stazione selezionata. In alternativa, per cambiare stazione premere il tasto per ricerca indietro **(10)** o il tasto per ricerca in avanti **(9)**. La radio passerà alla successiva stazione disponibile (in ordine alfabetico decrescente, oppure crescente).
- Per **memorizzare una stazione impostata**, premere il tasto di memorizzazione programma **(5)** della posizione di memoria desiderata fino a quando il numero della posizione di memoria non compare sull'apposito indicatore **(c)**. Se le 4 posizioni di memoria della sorgente audio **DAB** sono già occupate, premere il pulsante Source **(7)** per passare alla sorgente audio **DAB2**, in cui sono disponibili altre 4 posizioni di memoria. Tenere presente che, dopo il cambio di sorgente, la stazione desiderata andrà impostata nuovamente, in modo da poterla memorizzare.
- Per **riprodurre una stazione memorizzata**, premere brevemente uno dei tasti di memorizzazione programmi **(5)**. Il numero della posizione di memoria comparirà sull'indicatore posizione di memoria **(c)**. All'occorrenza, premendo il pulsante Source **(7)**, commutare fra le sorgenti audio **DAB** e **DAB2** per poter disporre di tutte le stazioni memorizzate.

Avvertenza: in caso di problemi di ricezione, è possibile avviare manualmente la ricerca stazioni DAB+. A tale scopo, selezionare **<Auto Scan>** nel menu oppure premere contemporaneamente il tasto per ricerca indietro **(10)** e il tasto per ricerca in avanti **(9)**. Terminata la ricerca stazioni, verranno memorizzate 4 stazioni nelle posizioni di memorizzazione programmi da 1 a 4. Eventuali stazioni già memorizzate verranno sovrascritte.

Qualora non sia possibile trovare alcuna stazione radio DAB+, comparirà il messaggio **<No DAB Station - Please Auto Scan>** sull'indicatore multifunzione **(k)**.

Impostazione/memorizzazione di una stazione radio FM

Per selezionare la sorgente audio della stazione radio FM, premere ripetutamente il pulsante Source **(7)** fino a quando

sull'indicatore di sorgente audio **(b)** non compare **FM** o **FM2**.

GPB 18V-2 C: la frequenza della stazione attualmente in riproduzione compare sull'indicatore frequenza radio **(d)**.

GPB 18V-2 SC: la frequenza della stazione attualmente in riproduzione compare ogni volta nella riga superiore dell'indicatore multifunzione **(k)**. Nella funzione Menu è possibile impostare quali ulteriori informazioni visualizzare nella riga in basso dell'indicatore multifunzione.

Se la ricezione di un segnale idoneo è sufficientemente potente, la radio commuta automaticamente su ricezione stereo e sul display compare l'indicatore di ricezione stereo **(h)**. Nella funzione Menu, il tipo di ricezione si può commutare su mono.

- Per **impostare una determinata stazione**, ruotare il pulsante Source **(7) (TUNE)** fino a visualizzare sul display la frequenza o la stazione desiderata.
- Per **ricercare la successiva stazione con elevata potenza di segnale**, premere brevemente il tasto per ricerca indietro **(10)** o il tasto per ricerca in avanti **(9)**. La successiva stazione trovata viene visualizzata sul display e riprodotta.
- Per **ricercare tutte le stazioni con elevata potenza di segnale**, premere il tasto per ricerca indietro **(10)** o il tasto per ricerca in avanti **(9)** per più di mezzo secondo. Ciascuna stazione trovata verrà riprodotta per 5 secondi, dopodiché la ricerca verrà proseguita fino al termine della banda di frequenza. Per interrompere la ricerca stazioni, premere brevemente il tasto per ricerca indietro **(10)** o il tasto per ricerca in avanti **(9)**.
- Per **memorizzare una stazione impostata**, premere il tasto di memorizzazione programma **(5)** della posizione di memoria desiderata fino a quando il numero della posizione di memoria non compare sull'apposito indicatore **(c)**. Se le 4 posizioni di memoria della sorgente audio **FM** sono già occupate, premere il pulsante Source **(7)** per passare alla sorgente audio **FM2**, in cui sono disponibili altre 4 posizioni di memoria. Tenere presente che, dopo il cambio di sorgente, la stazione desiderata andrà impostata nuovamente, in modo da poterla memorizzare.
- Per **la ricerca e la memorizzazione automatiche** della stazione più potente (**AUTOSTORE**), premere contemporaneamente il tasto per ricerca indietro **(10)** e il tasto per ricerca in avanti **(9)**. La radio controllerà tutte le stazioni ricevibili e memorizzerà le 4 stazioni con la ricezione migliore, nelle posizioni di memorizzazione programmi da 1 a 4. Tenere presente che le eventuali stazioni già memorizzate verranno sovrascritte. Terminata la ricerca, viene riprodotta la stazione memorizzata nella posizione di memoria programma 1.
- Per **riprodurre una stazione memorizzata**, premere brevemente uno dei tasti di memorizzazione programmi **(5)**. Il numero della posizione di memoria comparirà sull'indicatore posizione di memoria **(c)**. All'occorrenza, premendo il pulsante Source **(7)**, commutare fra le sorgenti audio **FM** e **FM2** per poter disporre di tutte le stazioni memorizzate.

Orientamento dell'antenna ad asta

La radio viene fornita con l'antenna ad asta **(6)** montata. In modalità Radio su FM, inclinare l'antenna ad asta nella direzione che consente la ricezione migliore.

Qualora non sia possibile una ricezione adeguata, sistemare la radio in un punto con ricezione migliore.

Avvertenza: se la radio viene utilizzata nelle immediate vicinanze di impianti di radiotrasmissione, di apparecchi radio o di altri dispositivi elettronici, la ricezione radio può risultare compromessa.

Collegamento di sorgenti audio esterne tramite AUX

Aprire la calotta di protezione dello scomparto collegamenti **(15)** e innestare il connettore da 3,5 mm del cavo AUX **(25)** nella presa **AUX IN (24)**. Collegare il cavo AUX a una sorgente audio appropriata.

Per riprodurre la sorgente audio AUX, premere ripetutamente il pulsante Source **(7)** fino a quando sull'indicatore di sorgente audio **(b)** non compare **AUX**.

Per proteggerlo dalle contaminazioni, richiudere la calotta di protezione dello scomparto collegamenti **(15)**, qualora si rimuova il connettore del cavo AUX.

Se, in modalità AUX, viene premuto uno dei tasti di memorizzazione programmi **(5)**, la radio commuta sulla stazione memorizzata nella modalità Radio utilizzata per ultima.

Riproduzione/gestione delle sorgenti audio esterne tramite Bluetooth®

Per riprodurre una sorgente audio (ad es. smartphone) tramite *Bluetooth*®, premere ripetutamente il pulsante Source **(7)** fino a quando sul display non compare l'indicatore *Bluetooth*® **(a)** oppure, indipendentemente dalla sorgente audio attuale, premere brevemente il tasto *Bluetooth*® **(11)**.

Durante la creazione o la ricerca della connessione, l'indicatore *Bluetooth*® **(a)** lampeggia.

GPB 18V-2 SC: sull'indicatore multifunzione **(k)** compare **<Pairing>**.

- Se la radio è già connessa tramite *Bluetooth*® ad una sorgente audio esterna e tale sorgente audio è disponibile, viene automaticamente stabilita una connessione alla sorgente.
- Nel caso in cui nessuna delle sorgenti audio sia disponibile, viene avviato un processo di ricerca. Attivare la nuova connessione tramite la sorgente audio esterna. Nel caso di uno smartphone, ciò è generalmente possibile nelle impostazioni del menu *Bluetooth*®. La radio compare come sorgente disponibile, con il nome **GPB 18V-2 C xxxx** o **GPB 18V-2 SC xxxx**. A tale riguardo, attenersi alle istruzioni d'uso della sorgente audio/dello smartphone.
- Se viene terminata una connessione esistente tramite *Bluetooth*® ad una sorgente audio e si desidera cercare una nuova sorgente audio **(PAIRING)**, premere il tasto *Bluetooth*® **(11)** per più di 0,5 s. Attivare la connessione come descritto sopra.

Non appena viene connessa una sorgente audio tramite *Bluetooth*®, l'indicatore *Bluetooth*® **(a)** si illumina in modo permanente.

GPB 18V-2 SC: il nome del dispositivo connesso tramite *Bluetooth*® viene indicato nella riga in alto dell'indicatore multifunzione **(k)**. Nella riga in basso compare il testo inviato dal dispositivo connesso.

Se non è possibile stabilire una connessione tramite *Bluetooth*®, la radio si spegne automaticamente dopo 19 min.

La sorgente audio collegata tramite *Bluetooth*® si può gestire anche tramite la radio:

- Per **selezionare e avviare un brano**, premere brevemente e ripetutamente il tasto per ricerca in avanti **(9)** o il tasto per ricerca indietro **(10)** fino a raggiungere il brano desiderato. La riproduzione del brano selezionato si avvia automaticamente.
- Per **interrompere la riproduzione**, premere il tasto Mute **(8)**. Sul display compare l'indicatore di pausa **(f)**.
- Per **proseguire con la riproduzione**, premere nuovamente il tasto Mute **(8)** e variare il volume tramite il pulsante di accensione/spengimento **(2)**, oppure premere il tasto per ricerca in avanti **(9)** o il tasto per ricerca indietro **(10)**.
- Per **scorrere in avanti o all'indietro all'interno di un brano**, tenere premuto il tasto per ricerca in avanti **(9)** o il tasto per ricerca indietro **(10)** fino a raggiungere il punto desiderato del brano.

Se, in modalità *Bluetooth*®, viene premuto uno dei tasti di memorizzazione programmi **(5)**, la radio commuta sulla stazione memorizzata nella modalità Radio utilizzata per ultima.

Riproduzione con True Wireless Stereo (in presenza di sorgente audio Bluetooth®)

Se una sorgente audio viene riprodotta tramite *Bluetooth*®, è possibile attivare la funzione True Wireless Stereo (TWS). In tale caso, 2 diverse radio (GPB 18V-2 C o GPB 18V-2 SC) verranno utilizzate come altoparlante destro e sinistro per la stessa riproduzione.

Per attivare la funzione True Wireless Stereo:

- Una delle due radio deve già essere connessa alla sorgente audio tramite *Bluetooth*®.
- Per selezionare la radio come altoparlante destro: selezionare nel menu **<TWS>** → **<TWSR>** (GPB 18V-2 C) o **<TWS>** → **<TWS Right>** (GPB 18V-2 SC).
- Per selezionare la radio come altoparlante sinistro: selezionare nel menu **<TWS>** → **<TWSL>** (GPB 18V-2 C) o **<TWS>** → **<TWS Left>** (GPB 18V-2 SC).
- Attivare anche sulla seconda radio la modalità *Bluetooth*®.
- Selezionare l'altro altoparlante sulla seconda radio nel menu.
- Gestire la riproduzione tramite *Bluetooth*® nel modo consueto.

Modifica delle impostazioni di menu

Per accedere alla funzione Menu, premere il tasto Mute **(8)** **(MENU)** fino a quando sul display non compare l'indicatore di funzione Menu **(e)**.

Per navigare nel menu:

- Per scorrere un menu: ruotare il pulsante Source **(7)**.

- Per selezionare e memorizzare un'impostazione di menu: premere il pulsante Source **(7) (OK)**.
- Per passare a un sottomenu: premere il pulsante Source **(7)**.
- Per tornare da un sottomenu a un menu di livello superiore: premere brevemente il tasto Mute **(8)**. Una volta raggiunto il livello di menu più in alto, la radio torna alla modalità Audio.

Per terminare la funzione Menu in qualsiasi livello e per tornare alla modalità Audio, premere il tasto Mute **(8)** finché l'indicatore di funzione Menu **(e)** non scompare dal display. In alternativa, 10 secondi dopo l'ultima pressione su un tasto, la radio tornerà automaticamente alla modalità Audio. Se, spegnendo la radio, le impostazioni di menu non vengono più memorizzate, sostituire la pila a bottone (batteria tampone).

Opzioni di menu (GPB 18V-2 C)

La selezione menu dipende in parte dalla modalità Audio in cui si trova la radio.

<EQ>

Menu Audio: è possibile impostare il livello dei toni alti <TR> e dei toni bassi <BA> in un campo da -5 a +5. Le impostazioni audio vengono memorizzate separatamente per ciascuna sorgente audio.

<TIME>

Menu Ora: è possibile scegliere tra i formati 12 ore <12HR> e 24 ore <24HR> e impostare l'ora manualmente.

<MONO> (in presenza di sorgente audio FM/FM2)

Menu Ricezione mono: è possibile attivare <ON> o disattivare <OFF> la funzione mono. La ricezione mono è consigliata in caso di stazioni con segnale debole, qualora la radio commuti frequentemente fra ricezione stereo e mono.

<TWS> (in presenza di sorgente audio Bluetooth®)

Menu True Wireless Stereo: è possibile impostare la radio come altoparlante destro <TWSR>, come altoparlante sinistro <TWSL>, oppure disattivare la funzione <OFF>.

Opzioni di menu (GPB 18V-2 SC)

La selezione menu dipende in parte dalla modalità Audio in cui si trova la radio.

All'interno di ciascun menu, il nome del menu stesso viene visualizzato nella riga in alto dell'indicatore multifunzione **(k)** e l'impostazione selezionabile viene visualizzata nella riga in basso.

<Set EQ>

Menu Audio: è possibile impostare il livello dei toni alti <Treble> e dei toni bassi <Bass> in un campo da -5 a +5. Le impostazioni audio vengono memorizzate separatamente per ciascuna sorgente audio.

<Set Time>

Menu Ora:

- È possibile scegliere tra i formati 24 ore <24 Hour Mode> e 12 ore <12 Hour Mode>.
- È inoltre possibile impostare l'ora manualmente, con <Set Hour> o <Set Minute>.

- Avvertenza: se è impostata la sorgente audio **DAB/DAB2** ed è stata selezionata una stazione radio che trasmette l'ora, tale ora verrà adottata in automatico. L'impostazione manuale dell'ora viene sovrascritta.

<Reset All>

Menu Reset: è possibile resettare tutte le impostazioni di menu sui valori predefiniti <Yes> oppure tornare alle impostazioni attuali <No>.

<Auto Scan> (in presenza di sorgente audio DAB/DAB2)

Menu Ricerca stazioni automatica: è possibile avviare una ricerca stazioni automatica.

<Manual Tune> (con sorgente audio DAB/DAB2)

Menu Impostazione manuale: è possibile impostare manualmente una frequenza desiderata.

<Display Type> (in presenza di sorgente audio DAB/DAB2)

Menu Tipo di indicazione: è possibile scegliere quale testo debba comparire nella riga in basso dell'indicatore multifunzione **(k)**:

- il testo informativo trasmesso dalla stazione radio <Dynamic Label>,
- la frequenza della stazione <Frequency>,
- la potenza di segnale <Signal Strength>,
- il tipo di programma trasmesso dalla stazione radio <Program Type>.

<Display Type> (in presenza di sorgente audio FM/FM2)

Menu Tipo di indicazione: è possibile scegliere quale testo debba comparire nella riga in basso dell'indicatore multifunzione **(k)**:

- il testo informativo trasmesso dalla stazione radio <Radio Text>,
- il nome della stazione <Program Service>,
- il tipo di programma trasmesso dalla stazione radio <Program Type>.

<Set FM Mono> (in presenza di sorgente audio FM/FM2)

Menu Ricezione mono: è possibile attivare <On> o disattivare <Off> la funzione mono. La ricezione mono è consigliata in caso di stazioni con segnale debole, qualora la radio commuti frequentemente fra ricezione stereo e mono.

<TWS> (in presenza di sorgente audio Bluetooth®)

Menu True Wireless Stereo: è possibile impostare la radio come altoparlante destro <TWS Right>, come altoparlante sinistro <TWS Left>, oppure disattivare la funzione <OFF>.

Alimentazione di dispositivi esterni

Collegamento USB

Il collegamento USB consente di ricaricare dispositivi alimentabili tramite USB (ad es. vari tipi di telefoni cellulari). La corrente di carica massima è pari a **1,2 A**.

Aprire la calotta di protezione dello scomparto collegamenti **(15)**. Tramite un appropriato cavo USB, allacciare il collegamento USB del dispositivo esterno alla presa di ricarica USB **(23)** della radio (**USB charging**).

Quando si utilizza la batteria, il dispositivo esterno può essere ricaricato soltanto se la radio è accesa.

Per proteggerlo dalle contaminazioni, richiudere la calotta di protezione dello scomparto collegamenti **(15)**, qualora si rimuova il connettore del cavo USB.

Avvertenze operative

Gancio di sospensione

Il gancio di sospensione **(19)** consente di appendere la radio, ad esempio a una scala. A tale scopo, ruotare il gancio di sospensione nella posizione desiderata.

Avvertenze per l'impiego ottimale della batteria

Proteggere la batteria ricaricabile da umidità ed acqua.

Conservare la batteria esclusivamente nel campo di temperatura fra -20 °C e 50 °C. Non lasciare la batteria all'interno dell'auto, ad es. nel periodo estivo.

Pulire di tanto in tanto le fessure di ventilazione della batteria ricaricabile con un pennello morbido, pulito ed asciutto.

Una sensibile riduzione della durata del funzionamento dopo l'operazione di ricarica sta ad indicare che la batteria ricaricabile dovrà essere sostituita.

Attenersi alle indicazioni relative allo smaltimento.

Manutenzione ed assistenza

Manutenzione e pulizia

Mantenere puliti la radio e l'alimentatore, per lavorare correttamente e in sicurezza.

Pulire eventuali impurità utilizzando un panno morbido inumidito. Non utilizzare detergenti, né solventi.

Servizio di assistenza e consulenza tecnica

Il servizio di assistenza risponde alle Vostre domande relative alla riparazione e alla manutenzione del Vostro prodotto nonché concernenti i pezzi di ricambio. Disegni in vista esplosa e informazioni relative ai pezzi di ricambio sono consultabili anche sul sito www.bosch-pt.com

Il team di consulenza tecnica Bosch sarà lieto di rispondere alle Vostre domande in merito ai nostri prodotti e accessori. In caso di richieste o di ordinazione di pezzi di ricambio, comunicare sempre il codice prodotto a 10 cifre riportato sulla targhetta di fabbricazione dell'elettroutensile.

Italia

Tel.: (02) 3696 2314

E-Mail: pt.hotlinebosch@it.bosch.com

Per ulteriori indirizzi del servizio assistenza consultare:

www.bosch-pt.com/serviceaddresses

Trasporto

Le batterie al litio contenute sono soggette ai requisiti di legge relativi a merci pericolose. Le batterie possono essere trasportate su strada tramite l'utente senza ulteriori precauzioni.

In caso di spedizione tramite terzi (ad es. per via aerea o tramite spedizioniere), andranno rispettati specifici requisiti relativi d'imballaggio e contrassegnatura. In tale caso, per la

preparazione dell'articolo da spedire, andrà consultato uno specialista in merci pericolose.

Inviare le batterie soltanto se la relativa carcassa non è danneggiata. Coprire con nastro adesivo i contatti scoperti ed imballare la batteria in modo che non possa spostarsi nell'imballaggio. Andranno altresì rispettate eventuali ulteriori norme nazionali complementari.

Smaltimento



Apparecchi elettrici, batterie/pile, accessori e confezioni non più utilizzabili andranno avviati a un riciclaggio rispettoso dell'ambiente.



Non gettare apparecchi elettrici, né batterie/pile, tra i rifiuti domestici.

Solo per i Paesi UE:

Ai sensi della Direttiva Europea 2012/19/UE, gli apparecchi elettrici non più utilizzabili e, ai sensi della Direttiva Europea 2006/66/CE, le batterie/le pile difettose o esauste, andranno raccolti separatamente ed avviati ad un riutilizzo rispettoso dell'ambiente.

Batterie/pile:

Per le batterie al litio:

Attenersi alle avvertenze riportate al paragrafo «Trasporto» (vedi «Trasporto», Pagina 52).

Nederlands

Veiligheidsaanwijzingen



Lees alle veiligheidsaanwijzingen en instructies. Het niet naleven van de veiligheidsaanwijzingen en instructies kan elektrische schokken, brand en/of zware verwondingen veroorzaken.

Bewaar alle veiligheidsaanwijzingen en instructies voor de toekomst.

- ▶ **Controleer vóór elk gebruik radio, voedingsadapter, snoer en stekker. Gebruik de radio niet, als u beschadigingen vaststelt. Open radio en voedingsadapter niet zelf en laat deze uitsluitend repareren door gekwalificeerd geschoold personeel en alleen met originele vervangingsonderdelen.** Beschadigde radio's, voedingsadapters, snoeren en stekkers verhogen het risico van een elektrische schok.
- ▶ **De netstekker van de voedingsadapter moet in het stopcontact passen. De stekker mag op geen enkele manier veranderd worden. Gebruik geen adapterstekkers samen met radio's.** Onveranderde stekkers en passende stopcontacten beperken het risico van een elektrische schok.

- ▶ **Gebruik het snoer van de voedingsadapter niet voor een verkeerd doel, om de radio te dragen, op te hangen of om de stekker uit het stopcontact te trekken. Houd het snoer uit de buurt van hitte, olie, scherpe randen of bewegende machinedelen.** Beschadigde of in de war geraakte snoeren vergroten het risico van een elektrische schok.



Houd radio en voedingsadapter uit de buurt van regen of natheid. Het binnendringen van water in de radio of de voedingsadapter vergroot het risico van een elektrische schok.

- ▶ **Open de accu niet.** Er bestaat gevaar voor kortsluiting.
- ▶ **Bij beschadiging en verkeerd gebruik van de accu kunnen er dampen vrijkomen. De accu kan branden of exploderen.** Zorg voor de aanvoer van frisse lucht en zoek bij klachten een arts op. De dampen kunnen de luchtwegen irriteren.
- ▶ **Bij verkeerd gebruik of een beschadigde accu kan brandbare vloeistof uit de accu lekken. Voorkom contact daarmee. Spoel bij onvoorziën contact met water af. Wanneer de vloeistof in de ogen komt, dient u bovendien een arts te raadplegen.** Gelekte accuvloeistof kan tot huidirritaties of verbrandingen leiden.
- ▶ **Door spitse voorwerpen, zoals bijv. spijkers of schroevendraaiers, of door krachtinwerking van buitenaf kan de accu beschadigd worden.** Er kan een interne kortsluiting ontstaan en de accu doen branden, roken, exploderen of oververhitten.
- ▶ **Houd de niet-gebruikte accu uit de buurt van paperclips, munten, sleutels, spijkers, schroeven of andere kleine metalen voorwerpen die overbrugging van de contacten zouden kunnen veroorzaken.** Kortsluiting tussen de accucontacten kan brandwonden of brand tot gevolg hebben.
- ▶ **Gebruik de accu alleen in producten van de fabrikant.** Alleen zo wordt de accu tegen gevaarlijke overbelasting beschermd.
- ▶ **Laad de accu's alleen op met oplaadapparaten die door de fabrikant aangeraden worden.** Door een oplaadapparaat dat voor een bepaald type accu geschikt is, bestaat bij gebruik met andere accu's brandgevaar.



Bescherm de accu tegen hitte, bijvoorbeeld ook tegen voortdurend zonlicht, vuur, vuil, water en vocht. Er bestaat gevaar voor explosie en kortsluiting.



- ▶ **Slik knooppellen nooit in.** Inslikken van de knoopcel kan binnen 2 uur leiden tot ernstig inwendig letsel en overlijden.



Zorg ervoor dat de knoopcel niet in de handen van kinderen komt. Wanneer het vermoeden bestaat dat de knoopcel ingeslikt of in



een andere lichaamsopening ingebracht werd, bezoek dan onmiddellijk een arts.

- ▶ **Let er bij het wisselen van de batterij op dat dit vakkundig gebeurt.** Er bestaat explosiegevaar.
- ▶ **Gebruik uitsluitend de in deze gebruiksaanwijzing vermelde knooppellen.** Gebruik geen andere knooppellen of een andere energievoorziening.
- ▶ **Probeer niet de knoopcel weer op te laden en sluit de knoopcel niet kort.** De knoopcel kan gaan lekken, exploderen, branden en personen verwonden.
- ▶ **Ontladen knooppellen moeten op correcte wijze verwijderd en afgevoerd worden.** Ontladen knooppellen kunnen gaan lekken en daardoor het product beschadigen of personen verwonden.
- ▶ **Verhit de knoopcel niet en gooi deze niet in het vuur.** De knoopcel kan gaan lekken, exploderen, branden en personen verwonden.
- ▶ **Beschadig de knoopcel niet en haal de knoopcel niet uit elkaar.** De knoopcel kan gaan lekken, exploderen, branden en personen verwonden.
- ▶ **Breng een beschadigde knoopcel niet in contact met water.** Uitstromend lithium kan met water waterstof produceren en zo leiden tot brand, een explosie of verwonding van personen.

Het woordmerk Bluetooth® evenals de beeldtekens (logo's) zijn geregistreerde handelsmerken en eigendom van Bluetooth SIG, Inc. Elk gebruik van dit woordmerk/deze beeldtekens door Robert Bosch Power Tools GmbH gebeurt onder licentie.

Beschrijving van product en werking

Neem goed nota van de afbeeldingen in het voorste deel van de gebruiksaanwijzing.

Afgebeelde componenten

De componenten zijn genummerd zoals op de afbeelding van de radio op de pagina met afbeeldingen.

- (1) Display
- (2) Aan/uit-knop
- (3) Luidspreker
- (4) Draaggreep
- (5) Programmageheugentoetsen
- (6) Sprietantenne
- (7) Source-knop
- (8) Toets geluid dempen
- (9) Toets omhoog zoeken
- (10) Toets omlaag zoeken
- (11) Toets Bluetooth®
- (12) Accuafdekking
- (13) Vergrendelingshendel accuafdekking

- (14) Accuhouder
- (15) Aansluitvak
- (16) Accu-ontgrendelingstoets^{a)}
- (17) Accu^{a)}
- (18) Afdekking knoopcel
- (19) Ophanghaak
- (20) Voedingsadapter^{a)} (landspecifiek)
- (21) Apparaatstekker voedingsadapter^{a)}
- (22) Aansluitbus voedingsadapter
- (23) USB-laadbus
- (24) AUX-IN-bus
- (25) AUX-kabel

a) **Niet elk afgebeeld en beschreven accessoire is standaard bij de levering inbegrepen. Alle accessoires zijn te vinden in ons accessoireprogramma.**

Aanduidingselementen

- (a) Aanduiding *Bluetooth*[®]
- (b) Aanduiding audiobron
- (c) Aanduiding geheugenplaats
- (d) Aanduiding radiofrequentie (GPB 18V-2 C)
- (e) Aanduiding menufunctie
- (f) Pauze-aanduiding
- (g) Aanduiding geluid gedempt
- (h) Aanduiding stereo-ontvangst
- (i) Accu-oplaadaanduiding
- (j) Tijdsaanduiding
- (k) Multifunctionele aanduiding (GPB 18V-2 SC)

Technische gegevens

Bouwradio		GPB 18V-2 C	GPB 18V-2 SC
Productnummer		3 601 DA3 0..	3 601 DA3 1..
Ontvangst DAB+		-	●
Werkspanning			
- bij gebruik met voedingsadapter	V	18	18
- bij werking op accu	V	18	18
Nominaal vermogen versterker	W	2 × 7,5	2 × 7,5
Ontvangstbereik FM	MHz	87,5-108	87,5-108
Ontvangstbereik DAB+	MHz	-	174,928-239,200
Compatibiliteit <i>Bluetooth</i> [®]		<i>Bluetooth</i> [®] 5.0	<i>Bluetooth</i> [®] 5.0
Werkfrequentiebereik <i>Bluetooth</i> [®]	MHz	2402-2480	2402-2480
Zendvermogen <i>Bluetooth</i> [®] max.	mW	8	8
Knoopcel (bufferbatterij)		CR 2032 lithiumbatterij 3 V	CR 2032 lithiumbatterij 3 V
Gewicht volgens EPTA-Procedure 01:2014	kg	2,8-3,9 ^{A)}	2,8-3,9 ^{A)}
Beschermklasse ^{B)}		IP 54 (stof- en spatwaterbescherming)	IP 54 (stof- en spatwaterbescherming)
Aanbevolen omgevingstemperatuur bij het opladen	°C	0 ... +35	0 ... +35
Toegestane omgevingstemperatuur tijdens gebruik ^{C)} en bij opslag	°C	-20 ... +40	-20 ... +40
aanbevolen accu's (1,5-8 Ah)		GBA 18V... ProCORE18V...	GBA 18V... ProCORE18V...
Aanbevolen oplaadapparaten		GAL 18... GAX 18... GAL 36...	GAL 18... GAX 18... GAL 36...

A) afhankelijk van gebruikte accu

B) Bij gesloten accuafdekking (12) en gesloten aansluitvak (15)

C) beperkt vermogen bij temperaturen <0 °C

Voedingsadapter	
Productnummer	1 619 PB4 ...
Ingangsspanning	V~ 100-240

Voedingsadapter	
Ingangswisselstroomfrequentie	Hz 50-60

Voedingsadapter

Ingangsstroom	mA	800
Uitgangsspanning	V=	18
Uitgangsstroom	A	1,8

Meer technische gegevens vindt u op: <https://www.bosch-professional.com/ecodesign>

Voedingsadapter

Gewicht volgens EPTA-Procedure 01:2014	kg	0,21
Isolatieklasse		□/II

Energievoorziening radio

De energievoorziening van de radio kan via een Li-Ion-accu (17) of via de voedingsadapter (20) plaatsvinden.

Werking met accu

- **Gebruik alleen de in de technische gegevens vermelde oplaadapparaten.** Alleen deze oplaadapparaten zijn afgestemd op de Li-Ion-accu die bij uw radio moet worden gebruikt.

Aanwijzing: Het gebruik van accu's die niet geschikt zijn voor uw radio, kan leiden tot storingen of beschadiging van de radio.

De Li-Ion-accu is door de „Electronic Cell Protection (ECP)“ tegen diepontlading beschermd. Als de accu leeg is, wordt de radio door een veiligheidsschakeling uitgeschakeld.

- **Schakel de radio niet opnieuw in, nadat deze door de veiligheidsschakeling werd uitgeschakeld.** De accu kan anders beschadigd worden.

Accu vervangen

Open de vergrendelingshendel (13) van de accuafdekking en klap de accuafdekking (12) open.

Voor het **verwijderen** van de accu drukt u op de accu-ontgrendelingsvoets (16) en trekt u de accu uit het accuvak.

Gebruik daarbij geen geweld.

Voor het **plaatsen** van de accu schuift u deze zodanig in de accuhouder (14) dat de aansluitingen van de accu op de aansluitingen van de accuhouder liggen. Laat de accu vastklikken.





Sluit de accuafdekking (12) en vergrendel deze.

Accu-oplaadaanduiding

Bij geplaatste accu kunt u de laadtoestand van de accu (17) op het display zien, bij weggenomen accu op de accu zelf.

Accu-oplaadaanduiding op het display

De accu-oplaadaanduiding (i) verschijnt op het display zodra een accu met voldoende spanning geplaatst en de radio niet via de voedingsadapter (20) met het elektriciteitsnet verbonden is.

Aanduiding	Capaciteit
	80–100 %
	60–80 %
	40–60 %
	20–40 %
	5–20 %



Aanduiding Capaciteit



0–5 %

Accu-oplaadaanduiding op de accu

Als de accu uit de radio wordt genomen, kan de laadtoestand door de groene LED's van de oplaadaanduiding op de accu worden aangegeven.

Druk op de toets voor de oplaadaanduiding  of , om de laadtoestand aan te geven.

Als er na het drukken op de toets voor de oplaadaanduiding geen LED brandt, dan is de accu defect en moet vervangen worden.

Accutype GBA 18V...



LED's	Capaciteit
Permanent licht 3× groen	60–100 %
Permanent licht 2× groen	30–60 %
Permanent licht 1× groen	5–30 %
Knipperlicht 1× groen	0–5 %

Accutype ProCORE18V...



LED's	Capaciteit
Permanent licht 5× groen	80–100 %
Permanent licht 4× groen	60–80 %
Permanent licht 3× groen	40–60 %
Permanent licht 2× groen	20–40 %
Permanent licht 1× groen	5–20 %
Knipperlicht 1× groen	0–5 %

Werking met voedingsadapter (zie afbeelding A)

- **Gebruik alleen de in de technische gegevens vermelde voedingsadapters.** Alleen zo is een correcte werking van de radio mogelijk.
- **Let op de netspanning!** De spanning van de stroombron moet overeenkomen met de gegevens op het typeplaatje van de voedingsadapter.

Open het beschermkapje van het aansluitvak (15). Steek de apparaatstekker (21) van de voedingsadapter in de aansluitbus (22) (DC IN 18V). Sluit de voedingsadapter op het elektriciteitsnet aan.

Sluit ter bescherming tegen vuil het beschermkapje van het aansluitvak (15) weer, wanneer u de apparaatstekker (21) verwijderd.

Knoopcel vervangen

Voor het opslaan van tijd en andere instellingen bij de radio moet een knoopcel als bufferbatterij zijn geplaatst.

Verwijder vóór de eerste ingebruikname van de radio het beschermstrookje van de geplaatste knoopcel.

Open de vergrendelingshendel (13) van de accuafdekking en klap de accuafdekking (12) open.

Verwijder eventueel de accu (17).

Trek het beschermstrookje onder de afdekking (18) van de knoopcel eruit.

Vervang de knoopcel, wanneer de tijd op de radio niet meer wordt opgeslagen en de aanduiding zwakker wordt.

Draai hiervoor de afdekking (18) van de knoopcel linksom (bijv. met een muntstuk) en verwijder de afdekking. Plaats een nieuwe knoopcel.

Let er hierbij op dat de polen juist worden geplaatst volgens de afbeelding op de binnenkant van de afdekking (18).



Breng de afdekking (18) van de knoopcel weer aan en draai deze rechtsom vast. De afdekking is alleen veilig vergrendeld, wanneer de markeringen op de afdekking en bij het slotsymbool naar elkaar wijzen.

► **Haal de knoopcel uit de radio, wanneer u deze langere tijd niet gebruikt.** De knoopcel kan bij een langere opslagduur in de radio corroderen en zichzelf ontladen.

Gebruik

► **Bescherm de radio tegen direct contact met water.**

Het binnendringen van water in de radio vergroot het risico van een elektrische schok.

► **Houd de accuafdekking en het beschermkapje van het aansluitvak indien mogelijk gesloten.** De gesloten afdekkingen beschermen de radio tegen water en stof.

Audiomodus

In-/uitschakelen

Voor het **inschakelen** van de radio drukt u op de aan/uit-knop (2). Het display (1) wordt geactiveerd en de audiobron die bij de laatste keer uitschakelen van de radio was ingesteld, wordt afgespeeld.

Het display (1) wordt telkens wanneer op een toets wordt gedrukt enkele seconden lang verlicht.

Voor het **uitschakelen** van de radio drukt u opnieuw op de aan/uit-knop (2). De actuele instelling van de audiobron wordt opgeslagen.

Geluidsvolume instellen

Na het inschakelen van de radio is altijd een laag volume ingesteld.

Voor het verhogen van het volume draait u de aan/uit-knop (2) rechtsom, voor het verlagen van het volume linksom.

De volume-instelling <VL> of <Volume> verschijnt met de waarde tussen 0 en 30 enkele seconden lang op het display. Zet het volume vóór het instellen of wisselen van een radiozender op een lage waarde, vóór het starten van een externe audiobron op een gemiddelde waarde.

Voor het uitschakelen van het geluid kunt u kort op de toets geluid dempen (8) drukken. Om het geluid weer in te schakelen, drukt u opnieuw kort op de toets geluid dempen of draait u de aan/uit-knop (2) rechtsom.

Het volume kan op elk moment worden veranderd. Als de menufunctie is geactiveerd, dan keert de aanduiding enkele seconden na de volumeverandering naar het menu terug.

Audiobron kiezen

Voor het kiezen van een audiobron drukt u zo vaak op de Source-knop (7) tot op het display de gewenste interne of externe audiobron verschijnt:

- **DAB/DAB2:** digitale radio via DAB+ (**GPB 18V-2 SC**),
- **FM/FM2:** analoge radio via FM,
- **AUX:** externe audiobron (bijv. smartphone) via de 3,5-mm-bus **AUX IN (24)** in het aansluitvak (15),
- **📶:** externe audiobron (bijv. smartphone) via de verbinding per *Bluetooth®*.

De actuele audiobron is te zien in de aanduiding audiobron (b) of aanduiding *Bluetooth®* (a).

De audiobronnen **DAB** en **DAB2 (GPB 18V-2 SC)** evenals **FM** en **FM2** verschillen niet qua functionaliteit, ze bieden slechts extra programmeergeheugenplaatsen.

DAB+-radiozenders instellen/opslaan (GPB 18V-2 SC)

Druk voor het kiezen van de audiobron DAB+-radiozenders zo vaak op de Source-knop (7) tot in de aanduiding audiobron (b) **DAB** of **DAB2** verschijnt.

Na een korte initialisatie wordt de laatst ingestelde radiozender afgespeeld.

De naam van de zender verschijnt telkens in de bovenste regel van de multifunctionele aanduiding (k). Welke extra informatie in de onderste regel van de multifunctionele aanduiding verschijnt, kan in de menufunctie worden ingesteld.

- Voor het **wisselen van de zender** draait u aan de Source-knop (7) tot de gewenste zender op het display verschijnt. Druk op de Source-knop (7) om de keuze te bevestigen. De radio wisselt naar de gekozen zender. Als alternatief kunt u voor het wisselen van de zender op de toets omlaag zoeken (10) of de toets omhoog zoeken (9) drukken. De radio wisselt naar de volgende beschikbare zender (in alfabetische volgorde aflopend of oplopend).
- Voor het **opslaan van een ingestelde zender** drukt u zo lang op de programmeergeheugentoets (5) van de gewenste geheugenplaats tot het nummer van de geheugenplaats in de aanduiding geheugenplaats (c) verschijnt. Als de 4 geheugenplaatsen van de audiobron **DAB** zijn bezet, dan wisselt u door op de Source-knop (7) te drukken

naar de audiobron **DAB2** waar nog eens 4 geheugenplaatsen ter beschikking staan. Denk eraan dat u na het wisselen de gewenste zender opnieuw moet instellen om deze te kunnen opslaan.

- Voor het **afspelen van een opgeslagen zender** drukt u kort op een van de programmegeheugentoetsen (**5**). Het nummer van de geheugenplaats verschijnt in de aanduiding geheugenplaats (**c**). Wissel eventueel door op de Source-knop (**7**) te drukken tussen de audiobronnen **DAB** en **DAB2** om toegang te kunnen krijgen tot alle opgeslagen zenders.

Aanwijzing: Bij ontvangstproblemen kunt u het zoeken van DAB+-zenders handmatig starten. Hiervoor kiest u **<Auto Scan>** in het menu of drukt u tegelijkertijd op de toets omlaag zoeken (**10**) en de toets omhoog zoeken (**9**). Nadat het zoeken naar zenders is voltooid worden 4 zenders op de programmegeheugenplaatsen 1 tot 4 opgeslagen. Reeds opgeslagen zenders worden daarbij overschreven.

Als er geen DAB+-radiozender kan worden gevonden, dan verschijnt **<No DAB Station – Please Auto Scan>** in de multifunctionele aanduiding (**k**).

FM-radiozenders instellen/opslaan

Druk voor het kiezen van de audiobron FM-radiozenders zo vaak op de Source-knop (**7**) tot op de aanduiding audiobron (**b**) **FM** of **FM2** verschijnt.

GPB 18V-2 C: De frequentie van de actueel afgespeelde zender verschijnt in de aanduiding radiofrequentie (**d**).

GPB 18V-2 SC: De frequentie van de actueel afgespeelde zender verschijnt telkens in de bovenste regel van de multifunctionele aanduiding (**k**). Welke extra informatie in de onderste regel van de multifunctionele aanduiding verschijnt, kan in de menufunctie worden ingesteld.

Als een geschikt signaal met voldoende sterkte wordt ontvangen, dan schakelt de radio automatisch naar stereo-ontvangst, op het display verschijnt de aanduiding stereo-ontvangst (**h**). In de menufunctie kan de ontvangstwijze naar mono-ontvangst worden gewijzigd.

- Voor het **instellen van een bepaalde zender** draait u aan de Source-knop (**7**) (**TUNE**) tot de gewenste frequentie of de gewenste zender op het display verschijnt.
- Voor het **zoeken van de volgende zender met hoge signaalsterkte** drukt u kort op de toets omlaag zoeken (**10**) of de toets omhoog zoeken (**9**). De volgende gevonden zender verschijnt op het display en wordt afgespeeld.
- Voor het **zoeken van alle zenders met hoge signaalsterkte** drukt u langer dan een halve seconde op de toets omlaag zoeken (**10**) of de toets omhoog zoeken (**9**). Elke gevonden zender wordt 5 seconden lang afgespeeld, daarna wordt doorgedaan met zoeken tot aan het einde van de frequentieband. Om het zoeken van zenders af te breken, drukt u kort op de toets omlaag zoeken (**10**) of de toets omhoog zoeken (**9**).
- Voor het **opslaan van een ingestelde zender** drukt u zo lang op de programmegeheugentoets (**5**) van de gewenste geheugenplaats tot het nummer van de geheugenplaats in de aanduiding geheugenplaats (**c**) verschijnt.

Als de 4 geheugenplaatsen van de audiobron **FM** zijn bezet, dan wisselt u door op de Source-knop (**7**) te drukken naar de audiobron **FM2** waar nog eens 4 geheugenplaatsen ter beschikking staan. Denk eraan dat u na het wisselen de gewenste zender opnieuw moet instellen om deze te kunnen opslaan.

- Voor het **automatisch zoeken en opslaan** van de sterkste zenders (**AUTOSTORE**) drukt u tegelijkertijd op de toets omlaag zoeken (**10**) en de toets omhoog zoeken (**9**). De radio controleert alle zenders die kunnen worden ontvangen, en slaat de 4 zenders met de beste ontvangst op de programmegeheugenplaatsen 1 tot 4 op. Denk eraan dat daarbij eventueel reeds opgeslagen zenders worden overschreven. Als het zoeken is beëindigd, dan wordt de op programmegeheugenplaats 1 opgeslagen zender afgespeeld.
- Voor het **afspelen van een opgeslagen zender** drukt u kort op een van de programmegeheugentoetsen (**5**). Het nummer van de geheugenplaats verschijnt in de aanduiding geheugenplaats (**c**). Wissel eventueel door op de Source-knop (**7**) te drukken tussen de audiobronnen **FM** en **FM2** om toegang te kunnen krijgen tot alle opgeslagen zenders.

Sprietantenne afstellen

De radio wordt met gemonteerde sprietantenne (**6**) geleverd. Draai bij radiomodus via FM de sprietantenne in de richting die de beste ontvangst mogelijk maakt.

Als er geen voldoende ontvangst mogelijk is, plaats dan de radio op een plek met een betere ontvangst.

Aanwijzing: Bij gebruik van de radio in de directe omgeving van zendmasten, zend-/ontvangapparatuur of andere elektronische apparaten kan de radio-ontvangst worden belemmerd.

Externe audiobronnen via AUX aansluiten

Open het beschermkapje van het aansluitvak (**15**) en steek de 3,5-mm-stekker van de AUX-kabel (**25**) in de **AUX IN-bus** (**24**). Sluit de AUX-kabel op een geschikte audiobron aan.

Voor het afspelen van de AUX-audiobron drukt u zo vaak op de Source-knop (**7**) tot in de aanduiding audiobron (**b**) **AUX** verschijnt.

Sluit ter bescherming tegen vuil het beschermkapje van het aansluitvak (**15**) weer, wanneer u de stekker van de AUX-kabel verwijdert.

Als tijdens de AUX-modus op een van de programmegeheugentoetsen (**5**) wordt gedrukt, dan wisselt de radio naar de zender die in de laatst gebruikte radiomodus is opgeslagen.

Externe audiobronnen via Bluetooth® afspelen/besturen

Om een audiobron (bijv. smartphone) per **Bluetooth®** af te spelen, drukt u zo vaak op de Source-knop (**7**) tot de aanduiding **Bluetooth®** (**a**) op het display verschijnt, of u drukt onafhankelijk van de actuele audiobron kort op de toets **Bluetooth®** (**11**).

Tijdens het opbouwen of zoeken van de verbinding knippert de aanduiding **Bluetooth®** (**a**).

GPB 18V-2 SC: In de multifunctionele aanduiding **(k)** verschijnt **<Pairing>**.

- Als de radio al met een externe audiobron per *Bluetooth*® was verbonden en als deze audiobron beschikbaar is, dan wordt automatisch een verbinding met deze audiobron opgebouwd.
- Als er geen opgeslagen audiobron beschikbaar is, wordt het zoeken gestart. Activeer de nieuwe verbinding via de externe audiobron. Dat is bij smartphones meestal mogelijk binnen de instellingen in het menu *Bluetooth*®. De radio verschijnt als beschikbare bron onder de naam **GPB 18V-2 C xxxx** of **GPB 18V-2 SC xxxx**. Neem hiervoor goed nota van de gebruiksaanwijzing van uw audiobron/smartphone.
- Als een beschikbare verbinding met een audiobron per *Bluetooth*® beëindigd en een nieuwe audiobron gezocht moet worden (**PAIRING**), druk dan langer dan 0,5 s op de toets *Bluetooth*® **(11)**. Activeer de verbinding zoals hierboven beschreven.

Zodra een audiobron per *Bluetooth*® is verbonden, brandt de aanduiding *Bluetooth*® **(a)** permanent.

GPB 18V-2 SC: De naam van het per *Bluetooth*® verbonden apparaat verschijnt in de bovenste regel van de multifunctionele aanduiding **(k)**. In de onderste regel verschijnt de door het verbonden apparaat overgebrachte tekst.

Als er geen verbinding per *Bluetooth*® kan worden opgebouwd, wordt de radio na 19 minuten automatisch uitgeschakeld.

De per *Bluetooth*® aangesloten audiobron kan ook via de radio worden bestuurd:

- Om een **nummer te selecteren en te starten** drukt u zo vaak kort op de toets omhoog zoeken **(9)** of de toets omlaag zoeken **(10)** tot het gewenste nummer is bereikt. Het afspelen van het geselecteerde nummer wordt automatisch gestart.
- Om het **afspelen te onderbreken** drukt u op de toets geluid dempen **(8)**. Op het display verschijnt de pauze-aanduiding **(f)**.
- Om het **afspelen te hervatten** drukt u opnieuw op de toets geluid dempen **(8)**, wijzigt u het volume via de aan/uit-knop **(2)** of drukt u op de toets omhoog zoeken **(9)** of de toets omlaag zoeken **(10)**.
- Voor het **vooruit- of achteruit spoelen binnen een nummer** houdt u de toets omhoog zoeken **(9)** of de toets omlaag zoeken **(10)** ingedrukt tot het gewenste punt in het nummer is bereikt.

Als tijdens de werking via *Bluetooth*® op een van de programmeergeheugentoetsen **(5)** wordt gedrukt, dan wisselt de radio naar de zender die in de laatst gebruikte radiomodus is opgeslagen.

Afspelen met True Wireless Stereo (bij audiobron *Bluetooth*®)

Als een audiobron per *Bluetooth*® wordt afgespeeld, dan kan de functie True Wireless Stereo (TWS) worden geactiveerd. Daarbij fungeren 2 radio's (GPB 18V-2 C of GPB 18V-2 SC) als rechter en linker luidspreker voor dezelfde weergave.

Activeren van de functie True Wireless Stereo:

- Een van de beide radio's moet al via *Bluetooth*® met de audiobron zijn verbonden.
- Selectie van de radio als rechter luidspreker: kies in het menu **<TWS>** → **<TWSR>** (GPB 18V-2 C) of **<TWS>** → **<TWS Right>** (GPB 18V-2 SC).
- Selectie van de radio als linker luidspreker: kies in het menu **<TWS>** → **<TWSL>** (GPB 18V-2 C) of **<TWS>** → **<TWS Left>** (GPB 18V-2 SC).
- Schakel bij de 2de radio eveneens de modus *Bluetooth*® in.
- Selecteer bij de 2de radio in het menu de telkens andere luidspreker.
- Bestuur het afspelen per *Bluetooth*® zoals gebruikelijk.

Menu-instellingen wijzigen

Om in de menufunctie te komen, drukt u zo lang op de toets geluid dempen **(8)** (**MENU**) tot de aanduiding menufunctie **(e)** op het display verschijnt.

Navigeren in het menu:

- Door een menu bladeren: draai aan de Source-knop **(7)**.
- Menu-instelling selecteren en opslaan: druk op de Source-knop **(7)** (**OK**).
- Naar een submenu gaan: druk op de Source-knop **(7)**.
- Vanuit een submenu teruggaan naar een hoger menu: druk kort op de toets geluid dempen **(8)**. Als het bovenste menuniveau is bereikt, dan gaat de radio terug naar audiomodus.

Om de menufunctie op een willekeurig niveau te verlaten en naar de audiomodus terug te keren, drukt u zo lang op de toets geluid dempen **(8)** tot de aanduiding menufunctie **(e)** op het display verdwijnt. Als alternatief gaat de radio 10 seconden nadat de laatste keer op een toets werd gedrukt, terug naar de audiomodus.

Als menu-instellingen bij het uitschakelen van de radio niet meer worden opgeslagen, dan vervangt u de knoopcel (bufferbatterij).

Menu-opties (GPB 18V-2 C)

De menuselectie is deels afhankelijk van de audiomodus waarin de radio zich bevindt.

<EQ>

Menu Klank: U kunt de hoge tonen **<TR>** en lage tonen **<BA>** in een bereik van -5 tot +5 instellen. De klankinstellingen worden apart voor elke audiobron opgeslagen.

<TIME>

Menu Tijd: U kunt kiezen uit de tijdformaten 12 uur **<12HR>** en 24 uur **<24HR>** en de tijd handmatig instellen.

<MONO> (bij audiobron **FM/FM2**)

Menu Mono-ontvangst: U kunt de mono-ontvangst inschakelen **<ON>** of uitschakelen **<OFF>**. Mono-ontvangst wordt aangeraden, wanneer de radio bij een zwakke zender vaak tussen stereo- en mono-ontvangst wisselt.

<TWS> (bij audiobron *Bluetooth*®)

Menu True Wireless Stereo: U kunt de radio als rechter luidspreker vastleggen **<TWSR>**, als linker luidspreker **<TWSL>** of de functie uitschakelen **<OFF>**.

Menu-opties (GPB 18V-2 SC)

De menuselectie is deels afhankelijk van de audiomodus waarin de radio zich bevindt.

Binnen de menu's verschijnt telkens de naam van het menu in de bovenste regel van de multifunctionele aanduiding **(k)**, in de onderste regel de instelling die kan worden geselecteerd.

<Set EQ>

Menu Klank: U kunt de hoge tonen **<Treble>** en lage tonen **<Bass>** in een bereik van -5 tot +5 instellen. De klankinstellingen worden apart voor elke audiobron opgeslagen.

<Set Time>**Menu Tijd:**

- U kunt kiezen uit de tijdformaten 24 uur **<24 Hour Mode>** en 12 uur **<12 Hour Mode>**.
- U kunt de tijd handmatig instellen met **<Set Hour>** of **<Set Minute>**.
- Aanwijzing: Als bij audiobron **DAB/DAB2** een radiozender is geselecteerd die de tijd overbrengt, dan wordt deze tijd automatisch overgenomen. Handmatige tijdsinstellingen worden overschreven.

<Reset All>

Menu Reset: U kunt alle menu-instellingen naar fabrieksinstelling terugzetten **<Yes>** of terugkeren naar de actuele instellingen **<No>**.

<Auto Scan> (bij audiobron **DAB/DAB2**)

Menu Automatisch zenders zoeken: U kunt beginnen met automatisch zenders zoeken.

<Manual Tune> (bij audiobron **DAB/DAB2**)

Menu Handmatige instelling: U kunt een gewenste frequentie handmatig instellen.

<Display Type> (bij audiobron **DAB/DAB2**)

Menu Aanduidingstype: U kunt kiezen welke tekst in de onderste regel van de multifunctionele aanduiding **(k)** verschijnt:

- de door de radiozender uitgezonden informatietekst **<Dynamic Label>**,
- de frequentie van de zender **<Frequency>**,
- de signaalsterkte **<Signal Strength>**,
- het door de radiozender uitgezonden programmatype **<Program Type>**.

<Display Type> (bij audiobron **FM/FM2**)

Menu Aanduidingstype: U kunt kiezen welke tekst in de onderste regel van de multifunctionele aanduiding **(k)** verschijnt:

- de door de radiozender uitgezonden informatietekst **<Radio Text>**,
- de zendernaam **<Program Service>**,
- het door de radiozender uitgezonden programmatype **<Program Type>**.

<Set FM Mono> (bij audiobron **FM/FM2**)

Menu Mono-ontvangst: U kunt de mono-ontvangst inschakelen **<On>** of uitschakelen **<Off>**. Mono-ontvangst wordt aangeraden, wanneer de radio bij een zwakke zender vaak tussen stereo- en mono-ontvangst wisselt.

<TWS> (bij audiobron *Bluetooth®*)

Menu True Wireless Stereo: U kunt de radio als rechter luidspreker vastleggen **<TWS Right>**, als linker luidspreker **<TWS Left>** of de functie uitschakelen **<Off>**.

Energievoorziening van externe apparaten**USB-aansluiting**

Met behulp van de USB-aansluiting kunnen apparaten waar bij energievoorziening via USB mogelijk is (bijv. diverse mobiele telefoons) worden opgeladen. De maximale laadstroom bedraagt **1,2 A**.

Open het beschermkapje van het aansluitvak (**15**). Verbind de USB-aansluiting van het externe apparaat via een geschikte USB-kabel met de USB-laadbus (**23**) van de radio (**USB charging**).

Bij werking op accu kan het externe apparaat alleen worden opgeladen zolang de radio ingeschakeld is.

Sluit ter bescherming tegen vuil het beschermkapje van het aansluitvak (**15**) weer, wanneer u de stekker van de USB-kabel verwijdert.

Aanwijzingen voor werkzaamheden**Ophanghaak**

Met de ophanghaak (**19**) kunt u de radio bijv. aan een ladder ophangen. Draai hiervoor de ophanghaak in de gewenste positie.

Aanwijzingen voor de optimale omgang met de accu

Bescherm de accu tegen vocht en water.

Bewaar de accu alleen bij een temperatuur tussen -20 °C en 50 °C. Laat de accu bijvoorbeeld in de zomer niet in de auto liggen.

Reinig de ventilatieopeningen van de accu af en toe met een zachte, schone en droge doek.

Een duidelijk kortere gebruiksduur na het opladen duidt erop dat de accu versleten is en moet worden vervangen.

Neem de aanwijzingen met betrekking tot afvalverwijdering in acht.

Onderhoud en service**Onderhoud en reiniging**

Houd radio en voedingsadapter schoon om goed en veilig te werken.

Verwijder vuil met een vochtige, zachte doek. Gebruik geen reinigings- of oplosmiddelen.

Klantenservice en gebruikadvies

Onze klantenservice beantwoordt uw vragen over reparatie en onderhoud van uw product en over vervangingsonderdelen. Explosietekeningen en informatie over vervangingsonderdelen vindt u ook op: **www.bosch-pt.com**

Het Bosch-gebruiksadviesteam helpt u graag bij vragen over onze producten en accessoires.

Vermeld bij vragen en bestellingen van vervangingsonderdelen altijd het uit tien cijfers bestaande productnummer volgens het typeplaatje van het product.

Nederland

Tel.: (076) 579 54 54

Fax: (076) 579 54 94

E-mail: gereedschappen@nl.bosch.com

Meer serviceadressen vindt u onder:

www.bosch-pt.com/serviceaddresses

Vervoer

Op de meegeleverde Li-Ion-accu's zijn de eisen voor het vervoer van gevaarlijke stoffen van toepassing. De accu's kunnen door de gebruiker zonder verdere voorwaarden over de weg vervoerd worden.

Bij de verzending door derden (bijv. luchtvervoer of expeditiebedrijf) moeten bijzondere eisen ten aanzien van verpakking en markering in acht genomen worden. In deze gevallen moet bij de voorbereiding van de verzending een deskundige voor gevaarlijke stoffen geraadpleegd worden.

Verzend accu's alleen, wanneer de behuizing onbeschadigd is. Plak blootliggende contacten af en verpak de accu zodanig dat deze niet in de verpakking beweegt. Neem ook eventuele overige nationale voorschriften in acht.

Afvalverwijdering



Elektrische apparaten, accu's/batterijen, accessoires en verpakkingen moeten op een voor het milieu verantwoorde wijze worden gerecycled.



Gooi elektrische apparaten en accu's/batterijen niet bij het huisvuil!

Alleen voor landen van de EU:

Volgens de Europese richtlijn 2012/19/EU moeten niet meer bruikbare elektrische apparaten en volgens de Europese richtlijn 2006/66/EG moeten defecte of verbruikte accu's/batterijen apart worden ingezameld en op een voor het milieu verantwoorde wijze worden gerecycled.

Accu's/batterijen:

Li-Ion:

Lees de aanwijzingen in het gedeelte Vervoer en neem deze in acht (zie „Vervoer“, Pagina 60).

Dansk

Sikkerhedsinstrukser



Læs alle sikkerhedsinstrukser og anvisninger. Overholdes sikkerhedsinstrukserne og anvisningerne ikke, er der risiko for elektrisk stød, brand og/eller alvorlige kvæstelser.

Opbevar alle sikkerhedsinstrukser og anvisninger til senere brug.

- ▶ **Kontrollér altid radio, stikstrømforsyning, ledning og stik før brug. Brug ikke radioen, hvis den er beskadiget. Åbn aldrig radioen eller stikstrømforsyningen, og sørg for, at reparationer kun udføres af kvalificerede fagfolk, og at der kun benyttes originale reservedele.**

Beskadigede radioer, stikstrømforsyninger, ledninger og stik øger risikoen for elektrisk stød.

- ▶ **Netstikket på stikstrømforsyningen skal passe i stikdåsen. Stikket må under ingen omstændigheder ændres. Brug ikke adapterstik sammen med radioen.** Uændrede stik og passende stikdåser nedsætter risikoen for elektrisk stød.
- ▶ **Brug ikke ledningen fra stikstrømforsyningen til formål, den ikke er beregnet til (f. eks. må du aldrig bære radioen i ledningen, hænge den op i ledningen eller rykke i ledningen for at trække stikket ud af stikdåsen).** Beskyt ledningen mod varme, olie, skarpe kanter eller maskindele, der er i bevægelse. Beskadigede eller indviklede kabler øger risikoen for elektrisk stød.



Radioen og stikstrømforsyningen må ikke udsættes for regn eller fugt. Hvis der trænger vand ind i radioen eller stikstrømforsyningen, er der øget risiko for elektrisk stød.

- ▶ **Åbn ikke akkuen.** Fare for kortslutning.
- ▶ **Beskadiges akkuen, eller bruges den forkert, kan der sive dampe ud. Akkuen kan antændes eller eksplodere.** Tilfør frisk luft, og søg læge, hvis du føler dig utilpas. Dampene kan irritere luftvejene.
- ▶ **Hvis akkuen anvendes forkert, eller den er beskadiget, kan der slippe brændbar væske ud af akkuen. Undgå at komme i kontakt med denne væske. Hvis det alligevel skulle ske, skal du skylle med vand. Søg læge, hvis du får væsken i øjnene.** Akku-væske kan give hudirritation eller forbrændinger.
- ▶ **Akkuen kan blive beskadiget af spidse genstande som f.eks. søm eller skruetrækkere eller ydre kraftpåvirkning.** Der kan opstå indvendig kortslutning, så akkuen kan antændes, ryge, eksplodere eller overophedes.
- ▶ **Ikke-benyttede akkuer må ikke komme i berøring med kontorclips, mønter, nøgler, søm, skruer eller andre små metalgenstande, da disse kan kortslutte kontakterne.** En kortslutning mellem batteri-kontakterne øger risikoen for personskader i form af forbrændinger.
- ▶ **Brug kun akkuen i producentens produkter.** Kun på denne måde beskyttes akkuen mod farlig overbelastning.
- ▶ **Oplad kun akkuerne med ladere, der er anbefalet af fabrikanten.** En lader, der er egnet til en bestemt type akkuer, må ikke benyttes med andre akkuer – brandfare.



Beskyt akkuen mod varme (f.eks. også mod varige solstråler, brand, snavs, vand og fugtighed). Der er risiko for eksplosion og kortslutning.



► **Slug aldrig knapceller.** En slugt knapcelle kan inden for 2 timer forårsage alvorlige indre ætsninger og døden.



Sørg for, at knapcellebatteriet er utilgængeligt for børn. Hvis du har mistanke om, at knapcellebatteriet er blevet slugt eller ført ind i en anden kropsåbning, skal du straks søge læge.



- **Sørg ved batteriskift for, at batteriet udskiftes fagligt korrekt.** Fare for eksplosion.
- **Brug kun de knapceller, der er anført i denne driftsvejledning.** Brug ikke andre knapceller eller en anden energiforsyning.
- **Forsøg ikke at genoplade knapcellen, og kortslut ikke knapcellen.** Knapcellen kan blive utæt, eksplodere, brænde og kvæste personer.
- **Fjern og bortskaf afladede knapceller iht. reglerne.** Afladede knapceller kan blive utætte og derved beskadige produktet eller kvæste personer.
- **Lad ikke knapcellen blive overophedet, og kast den ikke i ilden.** Knapcellen kan blive utæt, eksplodere, brænde og kvæste personer.
- **Knapcellen må ikke beskadiges eller skilles ad.** Knapcellen kan blive utæt, eksplodere, brænde og kvæste personer.
- **En beskadiget knapcelle må ikke komme i kontakt med vand.** Udslippende litium i forbindelse med vand kan danne brint og derved forårsage en brand, en eksplosion eller kvæstelse af personer.

Mærket Bluetooth® og symbolerne (logoerne) er registrerede varemærker tilhørende Bluetooth SIG, Inc. Enhver brug af disse mærker/symboler, som Robert Bosch Power Tools GmbH foretager, sker per licens.

Produkt- og ydelsesbeskrivelse

Vær opmærksom på alle illustrationer i den forreste del af betjeningsvejledningen.

Viste dele

Nummereringen af de illustrerede komponenter refererer til illustrationen af radioen på illustrationssiden.

Tekniske data

Byggepladsradio		GPB 18V-2 C	GPB 18V-2 SC
Varenummer		3 601 DA3 0..	3 601 DA3 1..
Modtagelse af DAB+		-	●
Driftsspænding			
- ved brug af stikstrømforsyning	V	18	18

- (1) Display
 - (2) Tænd/sluk-knap
 - (3) Højttaler
 - (4) Bæregreb
 - (5) Programlagersknapper
 - (6) Stavantenne
 - (7) Source-knap
 - (8) Knap til afbrydelse af lyden
 - (9) Knap til opadsøgning
 - (10) Knap til nedadsøgning
 - (11) Knappen *Bluetooth*®
 - (12) Akku-dæksel
 - (13) Låsearm til akku-dæksel
 - (14) Akku-holder
 - (15) Tilslutningsport
 - (16) Akku-oplåsingsknap^{a)}
 - (17) Akku^{a)}
 - (18) Dæksel til knapcellebatteri
 - (19) Ophængskrog
 - (20) Stikstrømforsyning^{a)} (landespecifik)
 - (21) Apparatstik til stikstrømforsyning^{a)}
 - (22) Tilslutningsbøsning til stikstrømforsyning
 - (23) USB-ladebøsning
 - (24) AUX-IN-bøsning
 - (25) AUX-ledning
- a) **Tilbehør, som er illustreret og beskrevet i betjeningsvejledningen, er ikke indeholdt i leveringen. Det fuldstændige tilbehør findes i vores tilbehørsprogram.**

Visningselementer

- (a) *Bluetooth*®-indikator
- (b) Lydkildeindikator
- (c) Lagringspladsindikator
- (d) Visning af radiofrekvens (GPB 18V-2 C)
- (e) Menufunktionsindikator
- (f) Pauseindikator
- (g) Lydafbrydelsesindikator
- (h) Stereomodtagelsesindikator
- (i) Akku-ladetilstandsindikator
- (j) Tidsindikator
- (k) Multifunktionsvisning (GPB 18V-2 SC)

Byggepladsradio		GPB 18V-2 C	GPB 18V-2 SC
– ved brug af akku	V	18	18
Nominel effekt, forstærker	W	2 × 7,5	2 × 7,5
Modtageområde, FM	MHz	87,5–108	87,5–108
Modtageområde, DAB+	MHz	–	174,928–239,200
Kompatibilitet <i>Bluetooth</i> ®		<i>Bluetooth</i> ® 5.0	<i>Bluetooth</i> ® 5.0
Driftsfrekvensområde <i>Bluetooth</i> ®	MHz	2402–2480	2402–2480
Sendeeffekt <i>Bluetooth</i> ® maks.	mW	8	8
Knapcellebatteri (reservebatteri)		CR 2032 Lithium-batteri 3 V	CR 2032 Lithium-batteri 3 V
Vægt iht. EPTA-Procedure 01:2014	kg	2,8–3,9 ^{A)}	2,8–3,9 ^{A)}
Kapslingsklasse ^{B)}		IP 54 (støv- og stænkvands- beskyttet)	IP 54 (støv- og stænkvands- beskyttet)
Anbefalet omgivelsestemperatur ved opladning	°C	0 ... +35	0 ... +35
Tilladt omgivelsestemperatur ved drift ^{C)} og ved opbevaring	°C	-20 ... +40	-20 ... +40
Anbefalede akkuer (1,5–8 Ah)		GBA 18V... ProCORE18V...	GBA 18V... ProCORE18V...
Anbefalede ladere		GAL 18... GAX 18... GAL 36...	GAL 18... GAX 18... GAL 36...

A) afhængigt af den anvendte akku

B) Med lukket akku-dæksel (12) og lukket tilslutningsport (15)

C) begrænset ydelse ved temperaturer <0 °C

Stikstrømforsyning

Varenummer		1 619 PB4 ...
Indgangsspænding	V~	100–240
Indgangsvekselstrømsfrekvens	Hz	50–60
Indgangsstrøm	mA	800

Du kan finde flere tekniske data under: <https://www.bosch-professional.com/ecodesign>

Stikstrømforsyning

Udgangsspænding	V=	18
Udgangsstrøm	A	1,8
Vægt iht. EPTA-Procedure 01:2014	kg	0,21
Beskyttelsesklasse		□/II

Energiforsyning, radio

Radioen kan drives med en lithium-ion-akku (17) eller en stikstrømforsyning (20).

Brug med akku

► Brug kun de ladere, der fremgår af de tekniske data.

Kun disse ladere er afstemt efter den lithium-ion-akku, der bruges på radioen.

Bemærk: Hvis du anvender akkuer, som ikke er egnede til radioen, kan det resultere i fejlfunktion eller ødelæggelse af radioen.

Lithium-ion-akkuen er beskyttet mod dybafledning ved hjælp af "Electronic Cell Protection (ECP)". Hvis akkuen er afladet, slukkes radioen via en beskyttelseskontakt.

► Tænd ikke radioen igen, efter at den er slukket via en beskyttelsesafbryder. Akkuen kan blive beskadiget.

Skift akku

Åbn låsearmen (13) til akku-dækslet, og vip akkudækslet (12) op.

Hvis du vil **tage akkuen ud**, skal du trykke på akku-oplåsingsknappen (16) og trække akkuen ud af akku-rummet. **Undgå brug af vold.**

Hvis du vil **sætte akkuen i**, skal du skubbe den så langt ind i akku-holderen (14), at kontakterne på akkuen ligger helt an mod kontakterne i akku-holderen. Sørg for, at akkuen går i indgreb.

Luk akku-dækslet (12), og lås det.

Akkuladetilstandsindikator

Når akkuen er isat, kan du se akkuens (17) ladetilstand på displayet. Når akkuen er taget ud, kan du se ladetilstanden på selve akkuen.

Akkuladetilstandsvisning på displayet

Akkuladetilstandsindikatoren (i) fremkommer på displayet, så snart der isættes en akku med tilstrækkelig spænding, og

radioen ikke er sluttet til lysnettet via stikstrømforsyningen (20).

Visning	Kapacitet
	80–100 %
	60–80 %
	40–60 %
	20–40 %
	5–20 %
	0–5 %

Akku-ladetilstandsindikator på akkuen

Hvis akkuen tages ud af radioen, kan ladetilstanden vises ved hjælp af ladetilstandsindikatorens grønne LED'er på akkuen.

Tryk på knappen til ladetilstandsindikatoren eller for at få vist ladetilstanden.

Hvis der ikke er nogen lysdioder, der lyser, efter at du har trykket på knappen til ladetilstandsindikatoren, er akkuen defekt og skal udskiftes.

Akku-type GBA 18V...



Lysdioder	Kapacitet
Konstant lys 3 × grøn	60–100 %
Konstant lys 2 × grøn	30–60 %
Konstant lys 1 × grøn	5–30 %
Blinkende lys 1 × grøn	0–5 %

Akku-type ProCORE18V...



Lysdioder	Kapacitet
Konstant lys 5 × grøn	80–100 %
Konstant lys 4 × grøn	60–80 %
Konstant lys 3 × grøn	40–60 %
Konstant lys 2 × grøn	20–40 %
Konstant lys 1 × grøn	5–20 %
Blinkende lys 1 × grøn	0–5 %

Brug med stikstrømforsyning (se billede A)

- **Brug kun de stikstrømforsyninger, der fremgår af de tekniske data.** Kun på den måde kan du være sikker på, at radioen fungerer problemfrit.
- **Kontrollér netspændingen!** Strømkildens spænding skal stemme overens med angivelserne på stikstrømforsyningens typeskilt.

Åbn beskyttelseskappen til tilslutningsporten (15). Sæt apparatstikket (21) fra stikstrømforsyningen i tilslutnings-

bøsningen (22) (DC IN 18V). Slut stikstrømforsyningen til lysnettet.

Luk beskyttelseskappen til tilslutningsporten (15) igen, så snart du har fjernet apparatstikket (21), så den beskyttes mod snavs.

Udskiftning af knapcellebatteri

For at kunne gemme klokkeslæt og andre indstillinger på radioen skal du indsætte et knapcellebatteri som reservebatteri.

Fjern beskyttelsesstrimlen fra knapcellebatteriet, før du tager radioen i brug.

Åbn låsearmen (13) til akku-dækslet, og vip akkudækslet (12) op.

Tag om nødvendigt akkuen (17) ud.

Træk beskyttelsesstrimlen ud under afdækningen (18) til knapcellebatteriet.

Udskift knapcellebatteriet, hvis klokkeslættet ikke længere gemmes på radioen, og displaybelysning bliver svagere.

I den forbindelse skal du dreje afdækningen (18) til knapcellebatteriet mod uret (f.eks. med en mønt) og fjerne afdækningen. Sæt et nyt knapcellebatteri i.

Sørg i den forbindelse for, at polerne vender rigtigt som vist på indersiden af afdækningen (18).



Sæt afdækningen (18) til knapcellebatteriet på igen, og drej den med uret, indtil den ikke kan komme længere. Afdækningen er kun sikkert låst, hvis markeringerne på afdækningen og hængelåssymbolet peger mod hinanden.

- **Tag knapcellebatteriet ud af radioen, hvis du ikke skal anvende den i længere tid.** Knapcellebatteriet kan korrodere og aflade sig selv, hvis det sidder i radioen i længere tid.

Brug

- **Beskyt radioen mod direkte påvirkning fra vand.** Hvis der trænger vand ind i radioen, øges risikoen for elektrisk stød.
- **Hold så vidt muligt akku-dækslet og beskyttelseskappen til tilslutningsporten lukket.** De lukkede dæksler beskytter radioen mod vand og støv.

Brug af lydkilde

Tænd/sluk

Når du vil **tænde** for radioen, skal du trykke på tænd/slukknappen (2). Displayet (1) aktiveres, og den lydkilde, der var indstillet, da du slukkede for radioen sidst, er aktiv igen. Displayet (1) lyser op et par sekunder, hver gang der trykkes på knappen.

Når du vil **slukke** for radioen, skal du trykke på tænd/slukknappen (2) igen. Den aktuelt indstillede lydkilde gemmes.

Indstilling af lydstyrke

Når radioen tændes, er den altid indstillet på laveste lydstyrkeniveau.

Hvis du vil skrue op for lyden, skal du dreje tænd/sluk-knappen **(2)** med uret, og hvis du vil skrue ned for lyden, skal du dreje den mod uret.

Lydstyrkeindstillingen **<VL>** og **<Volume>** vises et par sekunder på displayet med en værdiangivelse på mellem 0 og 30. Stil lydstyrken på en lavere værdi, før radiostationen indstilles eller ændres, før en ekstern audiokilde startes på en middel værdi.

Hvis du vil afbryde lyden, kan du trykke kort på knappen til afbrydelse af lyden **(8)**. Hvis du vil tænde for lyden igen, skal du enten trykke på knappen til afbrydelse af lyden igen eller dreje tænd/sluk-knappen **(2)** med uret.

Du kan altid ændre lydstyrken. Hvis menufunktionen er aktiveret, vender visningen automatisk tilbage til menuen nogle sekunder efter, at du har ændret lydstyrken.

Valg af lydkilde

Når du skal vælge lydkilde, skal du trykke på Source-knappen **(7)**, indtil den ønskede interne eller eksterne lydkilde vises på displayet:

- **DAB/DAB2**: digitalradio via DAB+ (**GPB 18V-2 SC**)
- **FM/FM2**: analogradio via FM
- **AUX**: ekstern lydkilde (f.eks. smartphone) via 3,5-mm-bøsning **AUX IN (24)** i tilslutningsporten **(15)**,
-  ekstern lydkilde (f.eks. smartphone) via forbindelse med *Bluetooth*[®].

Den aktuelle lydkilde vises på lydkildeindikatoren **(b)** eller *Bluetooth*[®]-indikatoren **(a)**.

Lydkilderne **DAB** og **DAB2 (GPB 18V-2 SC)** samt **FM** og **FM2** adskiller sig ikke i deres funktionsmåde. De giver alle mulighed for at gemme radiostationer.

Indstilling/lagring af DAB+-radiostation (GPB 18V-2 SC)

Hvis du vil vælge en DAB+-radiostation som lydkilde, skal du trykke på Source-knappen **(7)**, indtil lydkildeindikatoren **(b)** **DAB** eller **DAB2** vises.

Efter en kort opstart starter afspilningen fra den senest indstillede radiostation.

Navnet på stationen vises på øverste linje i multifunktionsindikatoren **(k)**. I menufunktionen kan du indstille, hvilke andre informationer der skal vises på nederste linje i multifunktionsindikatoren.

- Hvis du vil **skifte station**, skal du dreje Source-knappen **(7)**, indtil den ønskede station vises på displayet. Tryk på Source-knappen **(7)** for at bekræfte dit valg. Radioen skifter til den valgte station.
Du kan også skifte station med knappen til nedadsøgning **(10)** eller knappen til opadsøgning **(9)**. Radioen skifter til næste tilgængelige station (faldende eller stigende i alfabetisk rækkefølge).
- Hvis du vil **gemme en indstillet station**, skal du trykke på programlagringsknappen **(5)** til den ønskede lagringsplads, indtil lagringspladsens nummer vises på lagringspladsindikatoren **(c)**.

Hvis de 4 lagringspladser til lydkilden **DAB** er optaget, skal du trykke på Source-knappen **(7)** for at skifte til lydkilden **DAB2**, hvor der er yderligere 4 lagringspladser. Bemærk, at du efter at have skiftet skal genindstille den ønskede station, før du kan gemme den.

- Hvis du vil **afspille en gemt station**, skal du trykke kort på programlagringsknappen **(5)**. Nummeret på lagringspladsen vises på lagringspladsindikatoren **(c)**. Hvis du trykker på Source-knappen **(7)**, kan du skifte mellem lydkilderne **DAB** og **DAB2** og komme tilbage til alle de gemte stationer.

Bemærk: Hvis der er problemer med modtagelsen, kan du foretage en manuel søgning efter DAB+-stationer. I den forbindelse skal du enten vælge **<Auto Scan>** i menuen eller trykke på knappen til nedadsøgning **(10)** og knappen til opadsøgning **(9)** samtidig. Når du har afsluttet stationssøgningen, gemmes 4 stationer på programlagringspladserne 1 til 4. Stationer, der allerede er gemt, overskrives.

Hvis der ikke findes nogen DAB+-radiostation, vises **<No DAB Station – Please Auto Scan>** på multifunktionsindikatoren **(k)**.

Indstilling/lagring af FM-radiostation

Hvis du vil vælge en FM-radiostation som lydkilde, skal du trykke på Source-knappen **(7)**, indtil lydkildeindikatoren **(b)** **FM** eller **FM2** vises.

GPB 18V-2 C: Frekvensen for den station, der aktuelt afspilles, vises på radiofrekvensindikatoren **(d)**.

GPB 18V-2 SC: Frekvensen for den station, der aktuelt afspilles, vises på øverste linje i multifunktionsindikatoren **(k)**. I menufunktionen kan du indstille, hvilke andre informationer der skal vises på nederste linje i multifunktionsindikatoren.

Hvis signalet er tilstrækkelig kraftigt, skifter radioen automatisk til stereomodtagelse, og stereomodtagelsesindikatoren **(h)** vises på displayet. I menufunktionen kan du skifte til monomodtagelse, hvis du ønsker.

- Hvis du vil **indstille en bestemt station**, skal du dreje Source-knappen **(7)** (**TUNE**), indtil den ønskede frekvens eller station vises på displayet.
- Hvis du vil **søge efter næste station med kraftig signalstyrke**, skal du trykke kort på knappen til nedadsøgning **(10)** eller knappen til opadsøgning **(9)**. Den næste station, der findes, vises på displayet og afspilles.
- Hvis du vil **søge efter alle stationer med kraftig signalstyrke**, skal du trykke på knappen til nedadsøgning **(10)** eller knappen til opadsøgning **(9)** i mere end et halvt sekund. Hver station, der findes, afspilles i 5 sekunder. Derefter fortsætter søgningen på resten af frekvensbåndet. Hvis du vil afbryde stationssøgningen, skal du trykke kort på knappen til nedadsøgning **(10)** eller knappen til opadsøgning **(9)**.
- Hvis du vil **gemme en indstillet station**, skal du trykke på programlagringsknappen **(5)** til den ønskede lagringsplads, indtil lagringspladsens nummer vises på lagringspladsindikatoren **(c)**.
Hvis de 4 lagringspladser til lydkilden **FM** er optaget, skal

- du trykke på Source-knappen **(7)** for at skifte til lydilden **FM2**, hvor der er yderligere 4 lagringspladser. Bemærk, at du efter at have skiftet skal genindstille den ønskede station, før du kan gemme den.
- Hvis du vil foretage **automatisk søgning efter og lagring af** den kraftige station (**AUTOSTORE**), skal du trykke på knappen til nedadsøgning **(10)** og knappen til opadsøgning **(9)** samtidig. Radioen kontrollerer alle tilgængelige stationer og gemmer de 4 stationer, der har den bedste modtagelse på programlagringspladserne 1 til 4. Bemærk, at stationer, der allerede er gemt på pladserne, overskrives. Når søgningen er afsluttet, starter afspilningen af den station, der er gemt på programlagringsplads 1.
 - Hvis du vil **afspille en gemt station**, skal du trykke kort på programlagringsknappen **(5)**. Nummeret på lagringspladsen vises på lagringspladsindikatoren **(c)**. Hvis du trykker på Source-knappen **(7)**, kan du skifte mellem lydildene **FM** og **FM2** og komme tilbage til alle de gemte stationer.

Indstilling af stavantenne

Radioen leveres med monteret stavantenne **(6)**. Hvis du vil foretage søgning på FM-båndet, skal du dreje stavantennen i den retning, hvor modtagelsen er bedst.

Hvis der ikke er et tilstrækkeligt kraftigt signal, skal du anbringe radioen et sted med bedre modtagelse.

Bemærk: Hvis du bruger radioen i nærheden af trådløse anlæg, trådløst udstyr eller andre elektroniske apparater, kan det påvirke modtagelsen.

Tilslutning af eksterne lydildkilder via AUX

Åbn beskyttelseskappen til tilslutningsporten **(15)**, og sæt 3,5-mm-stikket fra AUX-kablet **(25)** i **AUX IN**-bøsningen **(24)**. Slut AUX-kablet til en passende lydildkilde.

Hvis du vil foretage afspilning med AUX som lydildkilde, skal du trykke på Source-knappen **(7)**, indtil lydildkildeindikatoren **(b)** **AUX** vises.

Luk beskyttelseskappen til tilslutningsporten **(15)** igen, så snart du har fjernet AUX-kabelstikket, så den beskyttes mod snavs.

Hvis du under afspilning med AUX som lydildkilde kommer til at trykke på en af programlagringsknapperne **(5)**, skifter radioen til den station, der er gemt det pågældende sted.

Afspilning/styring af eksterne lydildkilder via Bluetooth®

Hvis du vil afspille en lydildkilde (f.eks. smartphone) via *Bluetooth*®, skal du enten trykke på Source-knappen **(7)**, indtil *Bluetooth*®-indikatoren **(a)** ses på displayet, eller trykke kort på knappen *Bluetooth*® **(11)** uafhængigt af den aktuelle lydildkilde.

Under oprettelse af forbindelse eller søgning blinker *Bluetooth*®-indikatoren **(a)**.

GPB 18V-2 SC: I multifunktionsindikatoren **(k)** vises **<Pairing>**.

- Hvis radioen allerede er forbundet med en ekstern lydildkilde via *Bluetooth*®, og hvis den pågældende lydildkilde er til-

gængelig, oprettes der automatisk forbindelse til lydilden.

- Hvis der ikke er nogen tilgængelig gemt lydildkilde, starter søgningen. Aktivér den nye forbindelse via en ekstern lydildkilde. Ved brug af smartphones gøres dette oftest under indstillingerne i menuen *Bluetooth*®. Radioen vises som tilgængelig kilde under navnet **GPB 18V-2 C xxxx** eller **GPB 18V-2 SC xxxx**. Følg i den forbindelse brugsanvisningen til lydilden/din smartphone.
- Hvis du vil afbryde en eksisterende forbindelse til en lydildkilde via *Bluetooth*® og søge efter en ny lydildkilde (**PAIRING**), skal du trykke på knappen *Bluetooth*® **(11)** i mere end 0,5 s. Aktivér forbindelsen som beskrevet ovenfor.

Så snart der er oprettet forbindelse til en lydildkilde via *Bluetooth*®, lyser *Bluetooth*®-indikatoren **(a)** konstant.

GPB 18V-2 SC: Navnet på det apparat, der er tilsluttet via *Bluetooth*®, vises på den øverste linje i multifunktionsindikatoren **(k)**. På den nederste linje vises den tekst, der udsendes af det tilsluttede apparat.

Hvis der ikke kan oprettes forbindelse via *Bluetooth*®, slukker radioen automatisk efter 19 min.

Den lydildkilde, der er tilsluttet via *Bluetooth*®, kan styres via radioen:

- Hvis du vil **afspille et bestemt musiknummer**, skal du trykke på knappen til opadsøgning **(9)** eller knappen til nedadsøgning **(10)**, indtil det ønskede musiknummer vises. Afspilningen af det valgte musiknummer starter automatisk.
- Hvis du vil **afbryde afspilningen**, skal du trykke på knappen til afbrydelse af lyden **(8)**. På displayet vises pauseindikatoren **(f)**.
- Hvis du vil **fortsætte afspilningen**, skal du trykke på knappen til afbrydelse af lyden **(8)** igen, tilpasse lydstyrken med tænd/sluk-knappen **(2)** eller trykke på knappen til opadsøgning **(9)** eller knappen til nedadsøgning **(10)**.
- Hvis du vil **spole frem eller tilbage i et musiknummer**, skal du holde knappen til opadsøgning **(9)** eller knappen til nedadsøgning **(10)** inde, indtil du kommer til det ønskede sted i nummeret.

Hvis du under afspilning via *Bluetooth*® kommer til at trykke på en af programlagringsknapperne **(5)**, skifter radioen til den station, der er gemt det pågældende sted.

Afspilning med True Wireless Stereo (ved lydildkilde via Bluetooth®)

Hvis du afspiller en lydildkilde via *Bluetooth*®, kan du aktivere funktionen True Wireless Stereo (TWS). I den forbindelse bruges 2 radioer (enten GPB 18V-2 C eller GPB 18V-2 SC) som højre og venstre højttaler til samme afspilning.

Aktivering af funktionen True Wireless Stereo:

- En af de to radioer skal allerede være forbundet med lydilden via *Bluetooth*®.
- Valg af radioen som højre højttaler: Vælg i menuen **<TWS>** → **<TWSR>** (GPB 18V-2 C) eller **<TWS>** → **<TWS Right>** (GPB 18V-2 SC).

- Valg af radioen som venstre højttaler: Vælg i menuen **<TWS>** → **<TWSL>** (GPB 18V-2 C) eller **<TWS>** → **<TWS Left>** (GPB 18V-2 SC).
- Indstil også den anden radio til afspilning via *Bluetooth*[®].
- Vælg den anden radio som den anden højttaler.
- Styr afspilningen via *Bluetooth*[®] som normalt.

Ændring af menuindstillinger

For at få adgang til menufunktionen skal du trykke på knappen til afbrydelse af lyden **(8) (MENU)**, indtil menufunktionsindikatoren **(e)** vises på displayet.

Navigering i menuen:

- Sådan scroller du gennem en menu: Drej på Source-knappen **(7)**.
- Sådan vælger og gemmer du menuindstillingen: Tryk på Source-knappen **(7) (OK)**.
- Sådan skifter du til en undermenu: Tryk på Source-knappen **(7)**.
- Sådan skifter du fra en undermenu til en menu på et højere niveau: Tryk på knappen til afbrydelse af lyden **(8)**. Hvis du allerede befinder dig på det øverste niveau, skifter radioen til lydafspilning.

Hvis du vil forlade menufunktionen på et vilkårligt niveau og vende tilbage til lydafspilning, skal du trykke på knappen til afbrydelse af lyden **(8)**, indtil menufunktionsindikatoren **(e)** forsvinder fra displayet. Hvis du ikke trykker på nogen knap i 10 sekunder, skifter radioen automatisk tilbage til lyd-afspilning.

Hvis menuindstillingerne ikke længere gemmes, når du slukker for radioen, skal du udskifte knapcellebatteriet (reservebatteriet).

Menufunktioner (GPB 18V-2 C)

De tilgængelige menufunktioner afhænger til dels af den aktuelle lydtilstand.

<EQ>

Menuen Klang: Du kan indstille diskanten **<TR>** og bassen **<BA>** i et område fra -5 til +5. Klangindstillingerne gemmes separat for hver lydkilde.

<TIME>

Menuen Tid: Du kan vælge mellem 12-timers-format **<12HR>** og 24-timers-format **<24HR>** og indstille tiden manuelt.

<MONO> (ved lydkilden FM/FM2)

Menuen Monomodtagelse: Du kan aktivere **<ON>** eller deaktivere **<OFF>** monomodtagelse. Det anbefales at benytte monomodtagelse ved stationer med svagt signal, hvor radioen ofte skifter mellem stereo- og monomodtagelse.

<TWS> (ved lydkilden Bluetooth[®])

Menuen True Wireless Stereo: Du kan angive radioen som højre højttaler **<TWSR>**, venstre højttaler **<TWSL>** eller deaktivere funktionen **<OFF>**.

Menufunktioner (GPB 18V-2 SC)

De tilgængelige menufunktioner afhænger til dels af den aktuelle lydtilstand.

I en given menu vises navnet på menuen på øverste linje i multifunktionsindikatoren **(k)**, mens de mulige indstillinger vises på den nederste linje.

<Set EQ>

Menuen Klang: Du kan indstille diskanten **<Treble>** og bassen **<Bass>** i et område fra -5 til +5. Klangindstillingerne gemmes separat for hver lydkilde.

<Set Time>

Menuen Tid:

- Du kan vælge mellem 24-timers-format **<24 Hour Mode>** og 12-timers-format **<12 Hour Mode>**.
- Du kan indstille klokkeslættet manuelt med **<Set Hour>** eller **<Set Minute>**.
- Bemærk! Hvis du har valgt en radiostation som lydkilde **DAB/DAB2**, som samtidig viser klokkeslæt, overtages dette klokkeslæt automatisk. De manuelle tidsindstillinger overskrives.

<Reset All>

Menuen Reset: Du kan gendanne fabriksindstillingerne for alle menuindstillinger **<Yes>** eller vende tilbage til de aktuelle indstillinger **<No>**.

<Auto Scan> (ved lydkilden DAB/DAB2)

Menuen Automatisk stationssøgning: Du kan starte en automatisk stationssøgning.

<Manual Tune> (ved lydkilden DAB/DAB2)

Menuen Manuel indstilling: Du kan indstille en ønsket frekvens manuelt.

<Display Type> (ved lydkilden DAB/DAB2)

Menuen visningsform: Du kan vælge, hvilken tekst der skal vises på nederste linje på multifunktionsindikatoren **(k)**:

- Informationstekst, som radiostationen udsender **<Dynamic Label>**
- Stationens frekvens **<Frequency>**
- Signalstyrken **<Signal Strength>**,
- Programtypen, som radiostationen udsender **<Program Type>**.

<Display Type> (ved lydkilden FM/FM2)

Menuen visningsform: Du kan vælge, hvilken tekst der skal vises på nederste linje på multifunktionsindikatoren **(k)**:

- Informationstekst, som radiostationen udsender **<Radio Text>**
- Stationsnavnet **<Program Service>**,
- Programtypen, som radiostationen udsender **<Program Type>**.

<Set FM Mono> (ved lydkilden FM/FM2)

Menuen Monomodtagelse: Du kan aktivere **<On>** eller deaktivere **<Off>** monomodtagelse. Det anbefales at benytte monomodtagelse ved stationer med svagt signal, hvor radioen ofte skifter mellem stereo- og monomodtagelse.

<TWS> (ved lydkilden Bluetooth[®])

Menuen True Wireless Stereo: Du kan angive radioen som højre højttaler **<TWS Right>**, venstre højttaler **<TWS Left>** eller deaktivere funktionen **<OFF>**.

Energiforsyning af eksterne apparater

USB-indgang

Ved hjælp af USB-tilslutningen kan de fleste apparater, som kan forsynes med energi via USB (f.eks. diverse mobiltelefoner), oplades. Den maksimale ladestrøm er **1,2 A**.

Åbn beskyttelseskappen til tilslutningsporten (**15**). Forbind USB-tilslutningen fra det eksterne apparat med USB-ladebøsningen (**23**) på radioen (**USB charging**) via et passende USB-kabel.

Hvis du bruger radioen med akku, kan det eksterne apparat kun oplades, hvis radioen er tændt.

Luk beskyttelseskappen til tilslutningsporten (**15**) igen, så snart du har fjernet USB-kablet, så den beskyttes mod snavs.

Arbejdsvejledning

Ophængskrog

Med ophængskrogen (**19**) kan du hænge radioen op på f.eks. en stige. Drej i den forbindelse ophængskrogen til den ønskede position.

Henvisninger til optimal håndtering af akkuen

Beskyt akkuen mod fugtighed og vand.

Opbevar kun akkuen i et temperaturområde fra -20 °C til 50 °C. Opbevar ikke akkuen i bilen f.eks. om sommeren.

Rengør akkuens ventilationsåbninger en gang imellem med en blød, ren og tør pensel.

Når driftstiden pr. opladning forkortes væsentligt, er det tegn på, at akkuerne er slidt op og skal udskiftes.

Læs og overhold henvisningerne mht. bortscaffelse.

Vedligeholdelse og service

Vedligeholdelse og rengøring

Hold radioen og stikstrømforsyningen rene, så du kan arbejde godt og sikkert.

Tør snavs af med en fugtig, blød klud. Brug ikke rengørings- eller opløsningsmiddel.

Kundeservice og anvendelsesrådgivning

Kundeservice besvarer dine spørgsmål vedr. reparation og vedligeholdelse af dit produkt samt reservedele. Eksplosionstegninger og oplysninger om reservedele finder du også på: www.bosch-pt.com

Bosch-anvendelsesrådgivningsteamet hjælper dig gerne, hvis du har spørgsmål til produkter og tilbehørsdele.

Produktets 10-cifrede typenummer (se typeskilt) skal altid angives ved forespørgsler og bestilling af reservedele.

Dansk

Bosch Service Center

Telegrafvej 3

2750 Ballerup

På www.bosch-pt.dk kan der online bestilles reservedele eller oprettes en reparations ordre.

Tlf. Service Center: 44898855

Fax: 44898755

E-Mail: vaerktoej@dk.bosch.com

Du finder adresser til andre værksteder på:

www.bosch-pt.com/serviceaddresses

Transport

De indeholdte Li-Ion-akkuer overholder bestemmelserne om farligt gods. Akkuerne kan transporteres af brugeren på offentlig vej uden yderligere pålæg.

Ved forsendelse gennem tredjemand (f.eks.: lufttransport eller spedition) skal særlige krav vedr. emballage og mærkning overholdes. Her skal man kontakte en faregodsekspert, før forsendelsesstykket forberedes.

Send kun akkuer, hvis huset er ubeskadiget. Tilklæb åbne kontakter, og indpak akkuen på en sådan måde, at den ikke kan bevæge sig i emballagen. Følg venligst også eventuelle, videreførende, nationale forskrifter.

Bortscaffelse



El-apparater, akkuer/batterier, tilbehør og emballage skal bortscaffes miljømæssigt korrekt, så de kan genanvendes.



Smid ikke el-apparater og akkuer/batterier ud sammen med det almindelige husholdningsaffald!

Gælder kun i EU-lande:

Iht. det europæiske direktiv 2012/19/EU skal kasseret el-værktøj og iht. det europæiske direktiv 2006/66/EF skal defekte eller opbrugte akkuer/batterier indsamles separat og genbruges iht. gældende miljøforskrifter.

Akkuer/batterier:

Li-Ion:

Vær opmærksom på anvisningerne i afsnittet "Transport" (se "Transport", Side 67).

Svensk

Säkerhetsanvisningar



Läs igenom alla säkerhetsanvisningar och instruktioner. Fel som uppstår till följd av att säkerhetsinstruktionerna och anvisningarna inte följts kan orsaka elstöt, brand och/eller allvarliga personskador.

Spara alla säkerhetsanvisningar och anvisningar.

- **Kontrollera radio, adapter, kabel och kontakt innan varje användning. Använd inte radion om du märker någon skada. Öppna inte radion eller adaptern på egen hand utan låt endast specialister, som använder sig av originalreservdelar, reparera den.** Skadade radioapparater, adapterar, kablar och stickkontakter ökar risken för elstöt.

- ▶ **Adaptorns kontakt måste passa i uttaget. Kontakten får inte manipuleras. Använd inte adapterkontakter tillsammans med radioapparater.** Oförändrade kontakter och passande vägguttag reducerar risken för elstöt.
- ▶ **Missbruka inte adaptersladden och använd den inte för att bära eller hänga upp radion och inte heller för att dra kontakten ur vägguttaget. Håll sladden på avstånd från värme, olja, vassa kanter och rörliga maskindelar.** Skadade eller tilltrasslade ledningar ökar risken för elstöt.



Håll radion och adaptern borta från regn och fukt. Inträngande vatten i radion eller adaptern ökar risken för en elektrisk stöt.

- ▶ **Öppna inte batteriet.** Detta kan leda till kortslutning.
- ▶ **Vid skador och felaktig användning av batteriet kan ångor träda ut. Batteriet kan börja brinna eller explodera.** Tillför friskluft och kontakta läkare vid besvär. Ångorna kan leda till irritation i andningsvägarna.
- ▶ **Om batteriet används på fel sätt, eller är skadat, finns det risk för att brännbar vätska rinner ur batteriet. Undvik kontakt med vätskan. Vid oavsiktlig kontakt spola med vatten. Om vätska kommer i kontakt med ögonen, uppsök dessutom läkare.** Batterivätskan kan medföra hudirritation och brännskada.
- ▶ **Batteriet kan skadas av vassa föremål som t.ex. spikar eller skruvmejslar eller på grund av yttre påverkan.** En intern kortslutning kan uppstå och rök, explosion eller överhettning kan förekomma hos batteriet.
- ▶ **Håll gem, mynt, nycklar, spikar, skruvar och andra små metallföremål på avstånd från det ej använda batteriet för att undvika en bygling av kontakterna.** En kortslutning av batteriets kontakter kan leda till brännskador eller brand.
- ▶ **Använd endast batteriet i produkter från tillverkaren.** Detta skyddar batteriet mot farlig överbelastning.
- ▶ **Ladda batterierna endast i de laddare som tillverkaren rekommenderat.** Om en laddare som är avsedd för en viss typ av batterier används för andra batterityper finns risk för brand.



Skydda batteriet mot hög värme som t. ex. längre solbestrålning, eld, smuts, vatten och fukt. Explosions- och kortslutningsrisk.



- ▶ **Förtär aldrig knappceller.** Förtäring av knappcellen kan leda till allvarliga inre frätskador och dödsfall inom 2 timmar.



Se till att knappcellen inte hamnar i barns händer. Om det finns misstankar om att knappcellen har förtärs eller förts in i en annan kroppsuppöppning skall du omedelbart uppsöka läkare.



- ▶ **Var noga med att byta batteriet på rätt sätt.** Explosionsrisk föreligger.
- ▶ **Använd endast de knappceller, som anges i denna bruksanvisning.** Använd inga andra knappceller eller annan energiförsörjning.
- ▶ **Försök inte att ladda upp knappcellen igen och kortslut den inte.** Knappcellen kan bli otät, explodera, brinna och skada personer.
- ▶ **Avlägsna och avfallshandera urladdade knappceller på korrekt sätt.** Urladdade knappceller kan bli otäta och därigenom skada mätverktyget eller personer.
- ▶ **Överhettas inte knappcellen och kasta den inte i eld.** Knappcellen kan bli otät, explodera, brinna och skada personer.
- ▶ **Skada inte knappcellen och plocka inte isär den.** Knappcellen kan bli otät, explodera, brinna och skada personer.
- ▶ **En skadad knappcell får inte komma i kontakt med vatten.** Utträdande litium kan tillsammans med vatten generera väte och därmed förorsaka en brand, explosion eller personskador.

Varumärket Bluetooth® och logotyperna tillhör Bluetooth SIG, Inc. Alla användning av detta varumärke/logotyp från Robert Bosch Power Tools GmbH sker under licens.

Produkt- och prestandabeskrivning

Beakta bilden i den främre delen av bruksanvisningen.

Illustrerade komponenter

Numreringen av de avbildade komponenterna refererar till framställningen av radion på grafiksidan.

- (1) Display
- (2) På-/av-knapp
- (3) Högtalare
- (4) Bärhandtag
- (5) Kanalknappar
- (6) Stavantenn
- (7) Source-knapp
- (8) Knapp Tyst
- (9) Knapp Uppåtsök
- (10) Knapp Nedåtsök
- (11) Knapp Bluetooth®
- (12) Batterifackets lock
- (13) Spärr för batterifackets lock
- (14) Batterihållare
- (15) Anslutningsfack
- (16) Batteri-upplåsningsknapp^{a)}
- (17) Batteri^{a)}

- (18) Skydd knappcell
- (19) Upphängningskrok
- (20) Adapter^{a)} (nationellt specifik)
- (21) Apparatkontakt adapter^{a)}
- (22) Anslutningsuttag adapter
- (23) USB-ladduttag
- (24) AUX-IN-uttag
- (25) AUX-kabel

a) I bruksanvisningen avbildat och beskrivet tillbehör ingår inte i standardleveransen. I vårt tillbehörsprogram beskrivs allt tillbehör som finns.

Indikeringar

- (a) Indikering *Bluetooth*[®]
- (b) Indikering ljudkälla
- (c) Indikering minnesplats
- (d) Indikering radiofrekvens (GPB 18V-2 C)
- (e) Indikering menyfunktion
- (f) Pausindikering
- (g) Indikering tyst läge
- (h) Indikering stereomottagning
- (i) Indikering batteristatus
- (j) Tidsindikering
- (k) Multifunktionsindikering (GPB 18V-2 SC)

Tekniska data

Byggradio		GPB 18V-2 C	GPB 18V-2 SC
Artikelnummer		3 601 DA3 0..	3 601 DA3 1..
Mottagning DAB+		-	●
Driftspänning			
- vid användning med adapter	V	18	18
- med batteridrift	V	18	18
Nominell effekt förstärkare	W	2 × 7,5	2 × 7,5
Mottagningsområde UKV	MHz	87,5-108	87,5-108
Mottagningsområde DAB+	MHz	-	174,928-239,200
Kompatibilitet <i>Bluetooth</i> [®]		<i>Bluetooth</i> [®] 5.0	<i>Bluetooth</i> [®] 5.0
Driftfrekvensområde <i>Bluetooth</i> [®]	MHz	2402-2480	2402-2480
Sändningskapacitet <i>Bluetooth</i> [®] max.	mW	8	8
Knappcell (buffertbatteri)		CR 2032 litiumbatteri 3 V	CR 2032 litiumbatteri 3 V
Vikt enligt EPTA-Procedure 01:2014	kg	2,8-3,9 ^{A)}	2,8-3,9 ^{A)}
Skyddsklass ^{B)}		IP 54 (damm- och stänkvattenskyddad)	IP 54 (damm- och stänkvattenskyddad)
Rekommenderad omgivningstemperatur vid laddning	°C	0 ... +35	0 ... +35
Tillåten omgivningstemperatur vid drift ^{C)} och vid lagring	°C	-20 ... +40	-20 ... +40
Rekommenderade batterier (1,5-8 Ah)		GBA 18V... ProCORE18V...	GBA 18V... ProCORE18V...
Rekommenderade laddare		GAL 18... GAX 18... GAL 36...	GAL 18... GAX 18... GAL 36...

A) Beroende på använt batteri

B) när batterifackets lock (12) och anslutningsfacket (15) är stängda

C) Begränsad effekt vid temperaturer <0 °C

Kontakt

Artikelnummer		1 619 PB4 ...
Ingångsspänning	V~	100–240
Ingång växelströmsfrekvens	Hz	50–60
Ingångsström	mA	800

Kontakt

Utgångsspänning	V=	18
Utgångsström	A	1,8
Vikt motsvarande EPTA-Procedure 01:2014	kg	0,21
Skyddsklass		□/II

Ytterligare teknisk information hittar du på: <https://www.bosch-professional.com/ecodesign>

Energiförsörjning radio

Radion kan försörjas med energi via ett litiumjonbatteri (17) eller via kontakten (20).

Användning med batteri

► **Använd endast de laddare som anges i tekniska data.**

Endast dessa laddare är avsedda för det litiumjonbatteri som används i din radio.

Observera: användning av batterier som inte är lämpliga för din radio kan leda till felfunktion eller skador på din radio.

Litiumjonbatteriet är skyddat mot djupurladdning genom "Electronic Cell Protection (ECP)". Vid urladdat batteri slår skyddskopplingen från radion.

► **Slå inte på radion igen efter att skyddskopplingen stängts av den.** Batteriet kan skadas.

Byta batteriet

Öppna spärren (13) på batterifackets lock och fäll upp det (12).

För att **ta ut batteriet** trycker du på batteri-upplåsningsknappen (16) och drar ut batteriet ur batterifacket. **Bruka inte våld.**

För att **sätta in** batteriet, skjut in det i batterihållaren (14) så att batteriets poler ligger an mot kontaktarna i batterihållaren. Låt batteriet klicka fast.

Stäng batterifackets lock (12) och spärra det.

Indikering batteristatus

När batteriet är isatt kan du se batteriets laddningsnivå (17) på displayen, när batteriet tagits ut kan du se det på själva batteriet.

Indikering batteristatus på displayen

Indikering batteristatus (i) visas på displayen så snart ett batteri med tillräcklig spänning har satts i och radion inte är ansluten till elnätet med kontakten (20).

Indikering	Kapacitet
	80–100 %
	60–80 %
	40–60 %
	20–40 %
	5–20 %
	0–5 %

Indikering batteristatus på batteriet

Om batteriet tas ut ur radion kan laddningsnivån visas via de gröna LED-lamporna på batteriet.

Tryck på knappen för indikering av batteristatus eller för att visa batteriets laddningsnivå.

Om ingen LED-lampa lyser efter ett tryck på knappen för batteristatus är batteriet defekt och måste bytas ut.

Batterityp GBA 18V...



LED	Kapacitet
Fast ljus 3× grönt	60–100 %
Fast ljus 2× grönt	30–60 %
Fast ljus 1× grönt	5–30 %
Blinkande ljus 1× grön	0–5 %

Batterityp ProCORE18V...



LED	Kapacitet
Fast ljus 5× grönt	80–100 %
Fast ljus 4× grönt	60–80 %
Fast ljus 3× grönt	40–60 %
Fast ljus 2× grönt	20–40 %
Fast ljus 1× grönt	5–20 %
Blinkande ljus 1× grön	0–5 %

Användning med kontakt (se bild A)

► **Använd endast de kontakter som anges i tekniska data.** Bara på detta sätt kan felfri användning av radion garanteras.

► **Kontrollera nätspänningen!** Kontrollera att strömkällans spänning överensstämmer med uppgifterna på kontaktens typskylt.

Öppna skyddskåpan på anslutningsfacket (15). Sätt apparatkontakten (21) på kontakten i anslutningshysan (22) (DC IN 18V). Anslut kontakten till strömnätet.

Stäng till sist skyddskåpan på anslutningsfacket (15) igen för att skydda det mot smuts när du tar bort kontakten (21).

Byta knappcells batteriet

För att spara klockslag och andra inställningar på radion ska ett knappcells batteri användas som buffertbatteri.

Ta ut skyddsremsan på knappcells batteriet innan första idrifttagning av radion.

Öppna spärren (13) på batterifackets lock och fäll upp det (12).

Ta eventuellt ut batteriet (17).

Dra ut skyddsremsan under skyddet (18).

Byt ut knappcells batteriet om klockslaget inte längre visas på radion och indikeringen blir svagare.

Vrid skyddet (18) motsols (t.ex. med ett mynt) och ta av skyddet. Sätt in ett nytt knappcells batteri.

Se till att polerna sitter korrekt enligt bilden på insidan av skyddet (18).



Sätt skyddet (18) över knappcells batteriet igen och dra åt det medsols. Skyddet sitter korrekt när markeringarna på skyddet och på låssymbolen pekar mot varandra.

- **Ta ut knappcells batteriet ur radion om den inte ska användas under en längre period.** Knappcells batteriet kan korrodera och självurladdas vid längre förvaring i radion.

Användning

- **Skydda radion mot direkt vattenkontakt.** Tränger vatten in i radions övre del ökar risken för elstöt.
- **Håll batterifackets lock och skyddskåpan över anslutningsfacket stängda när det är möjligt.** Om skydden är stängda skyddar de radion mot vatten och damm.

Användning

Slå på och stänga av

För att **slå på** radion trycker du på på-/av-knappen (2).

Displayen (1) aktiveras och den ljudkälla som användes när radion stängdes av senast spelas upp.

Displayen (1) tänds under några sekunder för varje knapptryck.

För att **stänga av** radion trycker du på på-/av-knappen (2) igen. Aktuell inställning av ljudkälla sparas.

Inställning av volym

När radion slås på är alltid en låg volym inställd.

För att höja volymen vrider du på på-/av-knappen (2) medsols, för att sänka den vrider du motsols.

Volyminställningen <VL> resp. <Volume> visas på displayen under några sekunder med ett värde mellan 0 och 30. Innan en radiokanal ställs in eller byts ska volymen ställas in på ett lågt värde, innan en extern ljudkälla startas på ett medelhögt värde.

För att stänga av ljudet kan du trycka kort på knappen Tyst (8). För att aktivera ljudet igen trycker du antingen kort på knappen Tyst eller vrider på-/av-knappen (2) medsols.

Volymen kan ändras när som helst. Om menyfunktionen är aktiverad, återgår indikeringen till meny efter några sekunder.

Välja ljudkälla

För att välja en ljudkälla trycker du på knappen Source (7) tills displayen visar önskad intern eller extern ljudkälla:

- **DAB/DAB2:** digital radio via DAB+ (**GPB 18V-2 SC**)
- **FM/FM2:** analog radio via UKV
- **AUX:** extern ljudkälla (t.ex. smarttelefon) via 3,5 mm-uttaget **AUX IN (24)** i anslutningsfacket (15),
- **📶:** extern ljudkälla (t.ex. smarttelefon) med anslutning via *Bluetooth®*.

Aktuell ljudkälla visas i indikeringen Ljudkälla (b) resp. *Bluetooth®* (a).

Ljudkällorna **DAB** och **DAB2 (GPB 18V-2 SC)** samt **FM** och **FM2** skiljer sig inte i funktion, utan utgör bara extra kanalplatser.

Ställa in/spara DAB+-kanal (GPB 18V-2 SC)

För val av ljudkällan DAB+-kanal trycker du på knappen Source (7) tills indikeringen Ljudkälla (b) visar **DAB** eller **DAB2**.

Efter en kort startprocedur spelas senast inställda radiokanal upp.

Kanalens namn visas i den översta raden i multifunktionsindikeringen (k). I meny kan du ställa in vilken ytterligare information som ska visas i den undre raden på multifunktionsindikeringen.

- För att **byta kanal** vrider du knappen Source (7) tills önskad kanal visas i displayen. Tryck på knappen Source (7) för att bekräfta valet. Radion växlar till vald kanal. Som alternativ kan du trycka på knappen Nedåtsök (10) eller knappen Uppåtsök (9). Radion växlar till nästa tillgängliga kanal (i alfabetisk ordning stigande eller fallande).
- För att **spara en inställd kanal** trycker du på kanalknappen (5) för önskad plats tills numret för önskad plats visas i indikeringen Minnesplats (c). Om de fyra minnesplatserna för ljudkälla **DAB** är upptagna, tryck på knappen Source (7) för att växla till ljudkällan **DAB2**, där ytterligare fyra minnesplatser finns tillgängliga. Observera att du måste ställa in önskad kanal på nytt efter ett byte för att kunna spara den.
- För att **spela upp en sparad kanal** trycker du kort på en av kanalknapparna (5). Minnesplatsens nummer visas i indikeringen Minnesplats (c). Tryck eventuellt på knappen Source (7) för att växla mellan ljudkällorna **DAB** och **DAB2** för att få tillgång till alla sparade kanaler.

Observera: vid mottagningsproblem kan du starta sökningen av DAB+-kanaler manuellt. Antingen väljer du <Auto Scan> i meny, eller så trycker du på knappen Nedåtsök (10) och knappen Uppåtsök (9) samtidigt. När

sökningen har avslutats sparas fyra kanaler på kanalplats 1 till 4. Kanaler som redan sparats skrivs över.

Om ingen DAB+-kanal kan hittas visas **<No DAB Station – Please Auto Scan>** i multifunktionsindikeringen **(k)**.

Ställa in/spara UKV-radiokanal

För att välja ljudkällan UKV-kanal trycker du på knappen Source **(7)** tills indikeringen Ljudkälla **(b)** visar **FM** eller **FM2**.

GPB 18V-2 C: frekvensen för kanalen som spelas upp visas i indikeringen radiofrekvens **(d)**.

GPB 18V-2 SC: frekvensen för den kanal som just nu spelas upp visas i den översta raden i multifunktionsindikeringen **(k)**. I menykan du ställa in vilken ytterligare information som ska visas i den undre raden på multifunktionsindikeringen.

Vid tillräckligt bra signal växlar radion automatiskt till stereomottagning, och på displayen visas indikeringen Stereomottagning **(h)**. I menyfunktionen kan man växla till monomottagning.

- För att **ställa in en viss kanal** vrider du på knappen Source **(7) (TUNE)** tills önskad frekvens resp. önskad kanal visas på displayen.
- För att **söka efter nästa kanal med hög signalstyrka** trycker du kort på knappen Nedåtsök **(10)** eller knappen Uppåtsök **(9)**. Nästa kanal som hittas visas på displayen och spelas upp.
- För att **söka efter alla kanaler med hög signalstyrka** trycker du på knappen Nedåtsök **(10)** eller knappen Uppåtsök **(9)** i mer än en halv sekund. Varje kanal som hittas spelas upp i 5 sekunder, därefter fortsätter sökningen till slutet av frekvensbandet. För att avbryta kanalsökningen, tryck kort på knappen Nedåtsök **(10)** eller knappen Uppåtsök **(9)**.
- För att **spara en inställd kanal** trycker du på kanalknappen **(5)** för önskad plats tills numret för önskad plats visas i indikeringen Minnesplats **(c)**. Om de fyra minnesplatserna för ljudkälla **FM** är upptagna, tryck på knappen Source **(7)** för att växla till ljudkällan **FM2**, där ytterligare fyra minnesplatser finns tillgängliga. Observera att du måste ställa in önskad kanal på nytt efter ett byte för att kunna spara den.
- För att **automatiskt söka och spara** kanalen med högst signalstyrka **(AUTOSTORE)** trycker du på knappen Nedåtsök **(10)** och knappen Uppåtsök **(9)** samtidigt. Radion kontrollerar alla mottagningsbara kanaler och sparar de fyra kanaler som har bäst signalstyrka på programplatserna 1 till 4. Observera att eventuella tidigare kanaler skrivs över. När sökningen har avslutats spelas den kanal upp som är sparad på kanalplats 1.
- För att **spela upp en sparad kanal** trycker du kort på en av kanalknapparna **(5)**. Minnesplatsens nummer visas i indikeringen Minnesplats **(c)**. Tryck eventuellt på knappen Source **(7)** för att växla mellan ljudkällorna **FM** och **FM2** för att få tillgång till alla sparade kanaler.

Rikta upp stavantennen

Radion levereras med monterad stavantenn **(6)**. Vid användning i UKV-läge, vrid antennen i den riktning som ger bäst mottagning.

Om det inte finns tillräcklig mottagning, ställ radion på en annan plats.

Observera: om radion används i närheten av trådlösa system eller andra elektroniska apparater kan radiomottagningen påverkas.

Ansluta externa ljudkällor via AUX

Öppna skyddskåpan på anslutningsfacket **(15)** och sätt in 3,5-mm-kontakten på AUX-kabeln **(25)** i **AUX IN**-uttaget **(24)**. Anslut AUX-kabeln till lämplig ljudkälla.

För att spela upp AUX-ljudkällan trycker du på knappen Source **(7)** tills indikeringen Ljudkälla **(b)** visar **AUX**.

Stäng till sist skyddskåpan på anslutningsfacket **(15)** igen när du tar ut AUX-kabelns kontakt.

Om du trycker på en av kanalknapparna **(5)** i AUX-läge växlar radion till den kanal som senast sparats i samma läge.

Spela upp/styra externa ljudkällor via Bluetooth®

För att spela upp en ljudkälla (t.ex. smarttelefon) via *Bluetooth*® trycker du antingen på knappen Source **(7)** tills indikeringen *Bluetooth*® **(a)** visas på displayen eller kort på knappen *Bluetooth*® **(11)**, oavsett aktuell ljudkälla.

Under anslutningen eller under sökning efter anslutning blinkar indikeringen *Bluetooth*® **(a)**.

GPB 18V-2 SC: i multifunktionsindikeringen **(k)** visas **<Pairing>**.

- Om radion redan anslutits till en extern ljudkälla via *Bluetooth*® och denna ljudkälla är tillgänglig så kommer en anslutning till denna ljudkälla att upprättas automatiskt.
- Om ingen sparad ljudkälla finns tillgänglig startar en sökning. Aktivera den nya anslutningen via den externa ljudkällan. Detta görs oftast i inställningarna, under meny *Bluetooth*®. Radion visas som tillgänglig enhet under namnet **GPB 18V-2 C xxxx** resp. **GPB 18V-2 SC xxxx**. Se även bruksanvisningen för ljudkällan/smarttelefonen.
- Om en befintlig anslutning till en ljudkälla via *Bluetooth*® ska avslutas och en ny ljudkälla sökas upp **(PAIRING)**, tryck på knappen *Bluetooth*® **(11)** i mer än 0,5 sek. Aktivera därefter anslutningen enligt beskrivningen ovan.

Så snart en ljudkälla har anslutits via *Bluetooth*® lyser indikeringen *Bluetooth*® **(a)** fast.

GPB 18V-2 SC: namnet på den enhet som är ansluten via *Bluetooth*® visas i den översta raden på multifunktionsindikeringen **(k)**. I den undre raden visas den text som överförs från den anslutna enheten.

Om ingen anslutning kan upprättas via *Bluetooth*® stängs radion av automatiskt efter 19 minuter.

Ljudkällan som anslutits via *Bluetooth*® kan även styras via radion:

- För att **välja ett spår och spelar upp det**, tryck på knappen Uppåtsök **(9)** resp. knappen Nedåtsök **(10)** kort

flera gånger tills önskat spår visas. Uppspelningen av valt spår startas automatiskt.

- För att **avbryta uppspelningen**, tryck på knappen Tyst **(8)**. På displayen visas pausindikeringen **(f)**.
- För att **fortsätta uppspelningen**, tryck på knappen Tyst **(8)** igen, ändra volymen via på-/avknappen **(2)** eller tryck på knappen Uppåtsök **(9)** resp. knappen Nedåtsök **(10)**.
- För att **spola framåt eller bakåt i ett spår**, håll knappen Uppåtsök **(9)** resp. knappen Nedåtsök **(10)** intryckt tills önskat ställa i spåret har uppnåtts.

Om radion används med *Bluetooth®* och en av kanalknapparna **(5)** trycks in växlar radion till den kanal som sparades i senast använda radioläge.

Uppspelning med True Wireless Stereo (vid ljudkälla Bluetooth®)

Om en ljudkälla spelas upp via *Bluetooth®* kan funktionen True Wireless Stereo (TWS) aktiveras. Två radioapparater (antingen GPB 18V-2 C eller GPB 18V-2 SC) fungerar som höger och vänster högtalare för samma uppspelning.

Aktivera funktionen True Wireless Stereo:

- En av de båda radioapparaterna måste redan vara ansluten till ljudkällan via *Bluetooth®*.
- Val av radio som höger högtalare: välj i menyn **<TWS>** → **<TWSR>** (GPB 18V-2 C) resp. **<TWS>** → **<TWS Right>** (GPB 18V-2 SC).
- Val av radio som vänster högtalare: välj i menyn **<TWS>** → **<TWSL>** (GPB 18V-2 C) resp. **<TWS>** → **<TWS Left>** (GPB 18V-2 SC).
- Välj läge *Bluetooth®* på den andra radion.
- Välj den andra högtalaren i menyn på den andra radion.
- Styr uppspelningen som vanligt via *Bluetooth®*.

Ändra menyinställningar

För att komma till menyfunktionen trycker du på knappen Tyst **(8)** (**MENU**) tills indikeringen Menyfunktion **(e)** visas på displayen.

Navigera i menyn:

- Bläddra genom en meny: vrid på knappen Source **(7)**.
- Välja och spara menyinställning: tryck på knappen Source **(7)** (**OK**).
- Växla till en undermeny: tryck på knappen Source **(7)**.
- För att växla till en högre meny från en undermeny: tryck kort på knappen Tyst **(8)**. Om översta menynivå har uppnåtts återgår radion till uppspelningssläge.

För att lämna menyfunktionen på valfri nivå och återgå till uppspelningssläge, tryck på knappen Tyst **(8)** tills indikeringen Menyfunktion **(e)** slocknar på displayen. Annars växlar radion tillbaka till uppspelningssläge 10 sekunder efter att senaste knapp tryckts in.

Om menyinställningarna inte längre sparas efter att radion stängts av, byt ut knappcells batteriet (bufferbatteriet).

Menyalternativ (GPB 18V-2 C)

Menyn beror delvis på vilket läge radion befinner sig i.

<EQ>

Meny Equalizer: du kan ställa in diskant **<TR>** och bas **<BA>** inom ett intervall på -5 till +5. Equalizerinställningarna sparas separat för varje ljudkälla.

<TIME>

Meny Klockslag: du kan välja mellan formatet 12 timmar **<12HR>** och 24 timmar **<24HR>** och ställa in klockslag manuellt.

<MONO> (vid ljudkälla FM/FM2)

Meny Monomottagning: du kan aktivera monomottagning **<ON>** eller avaktivera det **<OFF>**. Monomottagning rekommenderas om radion ofta växlar mellan stereo- och monomottagning vid kanal med svag signal.

<TWS> (vid ljudkälla Bluetooth®)

Meny True Wireless Stereo: du kan använda radion som höger högtalare **<TWSR>**, som vänster högtalare **<TWSL>** eller stänga av funktionen **<OFF>**.

Menyalternativ (GPB 18V-2 SC)

Menyn beror delvis på vilket läge radion befinner sig i.

Inom menyn visas namnet på menyn i den övre raden i multifunktionsindikeringen **(k)**, den valbara inställningen i den undre raden.

<Set EQ>

Meny Equalizer: du kan ställa in diskant **<Treble>** och bas **<Bass>** inom ett intervall på -5 till +5. Equalizerinställningarna sparas separat för varje ljudkälla.

<Set Time>

Meny Klockslag:

- Du kan välja mellan formatet 24 timmar **<24 Hour Mode>** och 12 timmar **<12 Hour Mode>**.
- Du kan ställa in klockslag manuellt med **<Set Hour>** resp. **<Set Minute>**.
- Observera: om en radiokanal som sänder klockslag har valts som ljudkälla **DAB/DAB2** så visas detta klockslag automatiskt. Manuella tidsinställningar skrivs över.

<Reset All>

Meny Fabriksåterställning: du kan återställa alla menyinställningar till fabriksinställningar **<Yes>** eller återgå till aktuella inställningar **<No>**.

<Auto Scan> (vid ljudkälla DAB/DAB2)

Meny Automatisk kanalsökning: du kan starta en automatisk kanalsökning.

<Manual Tune> (vid ljudkälla DAB/DAB2)

Meny manuell inställning: du kan ställa in önskad frekvens manuellt.

<Display Type> (vid ljudkälla DAB/DAB2)

Meny Indikeringstyp: du kan välja vilken information som ska visas i den undre raden i multifunktionsindikeringen **(k)**:

- Informationstexten som radiokanalen sänder ut **<Dynamic Label>**
- Kanalens frekvens **<Frequency>**
- Signalstyrka **<Signal Strength>**
- Typ av program som radiokanalen sänder **<Program Type>**.

<Display Type> (vid ljudkälla FM/FM2)

Meny Indikeringstyp: du kan välja vilken information som ska visas i den undre raden i multifunktionsindikeringen (**k**):

- Informationstexten som radiokanalen sänder ut **<Radio Text>**
- Kanalens namn **<Program Service>**,
- Typ av program som radiokanalen sänder **<Program Type>**.

<Set FM Mono> (vid ljudkälla FM/FM2)

Meny Monomottagning: du kan aktivera monomottagning **<On>** eller avaktivera det **<Off>**. Monomottagning rekommenderas om radion ofta växlar mellan stereo- och monomottagning vid kanal med svag signal.

<TWS> (vid ljudkälla Bluetooth®)

Meny True Wireless Stereo: du kan använda radion som höger högtalare **<TWS Right>**, som vänster högtalare **<TWS Left>** eller stänga av funktionen **<OFF>**.

Elförsörjning av externa apparater**USB-anslutning**

Med hjälp av USB-anslutningen kan enheter som försörjs med energi via USB (t.ex. diverse mobiltelefoner) laddas upp. Maximal laddningsström är **1,2 A**.

Öppna skyddskåpan på anslutningsfacket (**15**). Anslut den externa enhetens USB-kontakt med lämplig USB-kabel till USB-uttaget (**23**) på radion (**USB charging**).

Vid användning med batteri kan den externa apparaten endast laddas medan radion är igång.

Stäng skyddskåpan på anslutningsfacket (**15**) igen när du tar ut USB-kabelns kontakt för att skydda mot smuts.

Arbetsanvisningar**Upphängningskrok**

Med upphängningskroken (**19**) kan du hänga upp radion exempelvis på en stege. Vrid upphängningskroken till önskad position.

Anvisningar för korrekt hantering av batterimodulen

Skydda batterimodulen mot fukt och vatten.

Batteriet får endast lagras inom ett temperaturområde mellan $-20\text{ }^{\circ}\text{C}$ till $50\text{ }^{\circ}\text{C}$. Låt därför inte batterimodulen t. ex. på sommaren ligga kvar i bilen.

Rengör vid tillfälle batterimodulens ventilationsöppningar med en mjuk, ren och torr pensel.

Är brukstiden efter uppladdning onormalt kort tyder det på att batterierna är förbrukade och måste bytas mot nya.

Beakta anvisningarna för avfallshantering.

Underhåll och service**Underhåll och rengöring**

Håll radion och dess kontakt rena för att kunna arbeta på ett säkert och bra sätt.

Torka av smuts med en fuktig, mjuk trasa. Använd inga rengörings- eller lösningsmedel.

Kundtjänst och applikationsrådgivning

Kundservicen ger svar på frågor beträffande reparation och underhåll av produkter och reservdelar. Explosionsritningar och informationer om reservdelar hittar du också under:

www.bosch-pt.com

Boschs applikationsrådgivnings-team hjälper dig gärna med frågor om våra produkter och tillbehören till dem.

Ange alltid vid förfrågningar och reservdelsbeställningar det 10-siffriga produktnumret som finns på produktens typskylt.

Svenska

Bosch Service Center

Telegrafvej 3

2750 Ballerup

Danmark

Tel.: (08) 7501820 (inom Sverige)

Fax: (011) 187691

Du hittar fler kontaktoppgifter till service här:

www.bosch-pt.com/serviceaddresses

Transport

De litiumjonbatterier som ingår är underkastade kraven för farligt gods. Användaren kan utan ytterligare förpliktelser transportera batterierna på allmän väg.

Vid transport genom tredje person (t.ex. flygfrakt eller spedition) ska speciella villkor för förpackning och märkning beaktas. I detta fall en expert för farligt gods konsulteras vid förberedelse av transport.

Batterier får försändas endast om hölet är oskadat. Tejpa öppna kontakter och förpacka batteriet så att det inte kan röras i förpackningen. Beakta även tillämpliga nationella föreskrifter.

Avfallshantering

Elverktyg, batteri, tillbehör och förpackningar ska omhändertas på miljövänligt sätt för återvinning.



Släng inte elverktyg eller batterier i hushållsavfallet!

Endast för EU-länder:

Enligt det europeiska direktivet 2012/19/EU ska obrukbara elektriska apparater och enligt det europeiska direktivet 2006/66/EG felaktiga eller förbrukade batterier samlas in separat och tillföras en miljöanpassad avfallshantering.

Sekundär-/primärbatterier:**Li-jon:**

Beakta anvisningarna i avsnittet Transport (se „Transport“, Sidan 74).

Norsk

Sikkerhetsanvisninger



Les sikkerhetsanvisningene og instruksene.

Hvis ikke sikkerhetsanvisningene og instruksene tas til følge, kan det oppstå elektrisk støt, brann og/eller alvorlige personskader.

Ta godt vare på alle advarslene og informasjonen.

- ▶ **Kontroller alltid radioen, strømadapteren, ledningen og støpselet før bruk. Ikke bruk radioen hvis du oppdager skader. Du må ikke åpne radioen og strømadapteren selv. Reparasjoner må kun utføres av kvalifiserte fagfolk og kun med originale reservedeler.** Skadde radioer, strømadaptere, ledninger og støpsler øker risikoen for elektrisk støt.
- ▶ **Støpselet til strømadapteren må passe i stikkontakten. Støpselet må ikke endres på noen måte. Bruk ikke skjøtekontakter sammen med radioer.** Bruk av støpsler som ikke har blitt endret på noen måte og passende stikkontakter reduserer risikoen for elektriske støt.
- ▶ **Ikke bruk ledningen til strømadapteren til andre formål, for eksempel til å bære radioen, henge den opp eller trekke støpselet ut av stikkontakten. Hold ledningen unna varme, olje, skarpe kanter og maskindeler som beveger seg.** Med skadede eller sammenviklede ledninger øker risikoen for elektriske støt.



Ikke utsett radioen eller strømadapteren for regn eller fuktighet. Dersom det kommer vann inn i radioen eller strømadapteren, øker faren for elektrisk støt.

- ▶ **Batteriet må ikke åpnes.** Det er fare for kortslutning.
- ▶ **Det kan slippe ut damp ved skader på og ikke-forskriftsmessig bruk av batteriet. Batteriet kan brenne eller eksplodere.** Sørg for forsyning av friskluft, og oppsøk lege hvis du får besvær. Dampene kan irritere åndedretsorganene.
- ▶ **Ved feil bruk eller skadet batteri kan brennbar væske lekke ut av batteriet. Unngå kontakt med væsken. Ved tilfeldig kontakt må det skylles med vann. Hvis det kommer væske i øynene, må du i tillegg oppsøke en lege.** Batterivæske som renner ut kan føre til irritasjoner på huden eller forbrenninger.
- ▶ **Batteriet kan bli skadet av spisse gjenstander som spikre eller skrutrekkere eller på grunn av ytre påvirkning.** Resultat kan bli intern kortslutning, og det kan da komme røyk fra batteriet, eller batteriet kan ta fyr, eksplodere eller bli overopphetet.
- ▶ **Når batteriet ikke er i bruk, må det oppbevares i god avstand fra binders, mynter, nøkler, spikre, skruer eller andre mindre metallgjenstander, som kan lage en forbindelse mellom kontaktene.** En kortslutning

mellom batterikontaktene kan føre til forbrenninger eller brann.

- ▶ **Batteriet må bare brukes i produkter fra produsenten.** Kun slik beskyttes batteriet mot farlig overbelastning.
- ▶ **Lad batteriene bare med ladere som anbefales av produsenten.** Det medfører brannfare hvis en lader som er egnet for en bestemt type batterier, brukes med andre batterier.



Beskytt batteriet mot varme, f.eks. også mot langvarig sollys og ild, skitt, vann og fuktighet. Det er fare for eksplosjon og kortslutning.



- ▶ **Knappcellebatterier må ikke svelges.** Svelging av et knappcellebatteri kan føre til alvorlige innvendige etseskader og død innen to timer.



Pass på at knappcellebatteriet ikke er tilgjengelig for barn. Ved mistanke om at et knappcellebatteri er svelget eller ført inn i en annen kroppsåpning må lege kontaktes umiddelbart.



- ▶ **Pass på riktig fremgangsmåte ved skifte av batteri.** Det er fare for eksplosjoner.
- ▶ **Bruk bare knappceller som er angitt i denne bruksanvisningen.** Bruk ikke noen andre knappceller eller en annen energiforsyning.
- ▶ **Du må ikke forsøke å lade knappcellebatteriet på nytt eller kortslutte det.** Knappcellebatteriet kan bli utett, eksplodere, brenne og føre til personskader.
- ▶ **Utladete knappcellebatterier må tas ut og kastes forskriftsmessig.** Utladete knappcellebatterier kan bli utette og dermed skade produktet eller personer.
- ▶ **Knappcellebatteriet må ikke overopphetes og ikke kastes på åpen ild.** Knappcellebatteriet kan bli utett, eksplodere, brenne og føre til personskader.
- ▶ **Du må ikke skade knappcellebatteriet og ikke ta det fra hverandre.** Knappcellebatteriet kan bli utett, eksplodere, brenne og føre til personskader.
- ▶ **Et skadet knappcellebatteri må ikke komme i kontakt med vann.** Litium som lekker ut og vann kan danne hydrogen og dermed føre til brann, eksplosjon eller personskader.

Navnet **Bluetooth®** og logoene er registrerte varemerker som tilhører **Bluetooth SIG, Inc.** Enhver bruk av navnet/logoen av **Robert Bosch Power Tools GmbH** skjer på lisens.

Produktbeskrivelse og ytelsesspesifikasjoner

Se illustrasjonene i begynnelsen av bruksanvisningen.

Illustrerte komponenter

Nummereringen av de illustrerte komponentene gjelder for bildet av radioen på illustrasjonssiden.

- (1) Display
- (2) Av/på-knapp
- (3) Høytaler
- (4) Bærehåndtak
- (5) Minneknapper
- (6) Stavantenne
- (7) Source-knapp
- (8) Lyd av-knapp
- (9) Knapp for søk oppover
- (10) Knapp for søk nedover
- (11) Knapp *Bluetooth*[®]
- (12) Batterideksel
- (13) Låsespak for batterideksel
- (14) Batteriholder
- (15) Tilkoblinger
- (16) Batteriutløserknapp^{a)}

- (17) Batteri^{a)}
- (18) Deksel for knappcellebatteri
- (19) Opphengskrok
- (20) Strømadapter^{a)} (landsspesifikk)
- (21) Strømadapterplugg^{a)}
- (22) Strømadapterkontakt
- (23) USB-ladekontakt
- (24) AUX-IN-kontakt
- (25) AUX-kabel

a) **Illustrert eller beskrevet tilbehør inngår ikke i standardleveransen. Det komplette tilbehøret finner du i vårt tilbehørsprogram.**

Visningselementer

- (a) Indikator for *Bluetooth*[®]
- (b) Indikator for lydkilde
- (c) Indikator for minneplass
- (d) Visning av radiofrekvens (GPB 18V-2 C)
- (e) Indikator for menyfunksjon
- (f) Indikator for pause
- (g) Indikator for lyd slått av
- (h) Indikator for stereo
- (i) Indikator for batteriladenivå
- (j) Tidsindikator
- (k) Multifunksjonsvisning (GPB 18V-2 SC)

Tekniske data

Arbeidsradio		GPB 18V-2 C	GPB 18V-2 SC
Artikkelnummer		3 601 DA3 0..	3 601 DA3 1..
Mottak DAB+		-	●
Driftsspennning			
- ved drift med strømadapter	V	18	18
- ved batteridrift	V	18	18
Merkeeffekt forsterker	W	2 × 7,5	2 × 7,5
Mottaksområde FM	MHz	87,5-108	87,5-108
Mottaksområde DAB+	MHz	-	174,928-239,200
<i>Bluetooth</i> [®] -kompatibilitet		<i>Bluetooth</i> [®] 5.0	<i>Bluetooth</i> [®] 5.0
Driftsfrekvens <i>Bluetooth</i> [®]	MHz	2402-2480	2402-2480
Sendeeffekt <i>Bluetooth</i> [®] maks.	mW	8	8
Knappcellebatteri (bufferbatteri)		CR 2032 Litiumbatteri 3 V	CR 2032 Litiumbatteri 3 V
Vekt i samsvar med EPTA-Procedure 01:2014	kg	2,8-3,9 ^{A)}	2,8-3,9 ^{A)}
Kapslingsgrad ^{B)}		IP 54 (beskyttet mot støv og vannsprut)	IP 54 (beskyttet mot støv og vannsprut)
Anbefalt omgivelsestemperatur ved lading	°C	0 ... +35	0 ... +35
Tillatt omgivelsestemperatur under drift ^{C)} og ved lagring	°C	-20 ... +40	-20 ... +40
Anbefalte batterier (1,5-8 Ah)		GBA 18V... ProCORE18V...	GBA 18V... ProCORE18V...

Arbeidsradio	GPB 18V-2 C	GPB 18V-2 SC
Anbefalte ladere	GAL 18... GAX 18... GAL 36...	GAL 18... GAX 18... GAL 36...

- A) Avhengig av batteriet
 B) Med lukket batterideksel (12) og lukket rom for tilkoblinger (15)
 C) Begrenset ytelse ved temperatur under 0 °C

Strømadapter		
Artikkelnummer		1 619 PB4 ...
Inngangsspenning	V~	100–240
Vekselstrømfrekvens inngang	Hz	50–60
Inngangsstrøm	mA	800

Strømadapter		
Utgangsspenning	V=	18
Utgangsstrøm	A	1,8
Vekt i samsvar med EPTA-Procedure 01:2014	kg	0,21
Kapslingsgrad		□/II

Du finner flere tekniske data på <https://www.bosch-professional.com/ecodesign>

Strømforsyning radio

Radioen kan forsynes med strøm fra et Li-ion-batteri (17) eller strømadapteren (20).

Drift med oppladbart batteri

► **Bruk bare laderne som er oppført i de tekniske spesifikasjonene.** Bare disse laderne er tilpasset de oppladbare Li-ion-batteriene i radioen din.

Merknad: Bruk av batterier som ikke er egnet for radioen kan føre til funksjonsfeil eller skade på radioen.

Li-ion-batteriet har "Electronic Cell Protection (ECP)", som beskytter mot dyputlading. Når batteriet er utladet, sørger en beskyttelseskobling for at radioen blir slått av.

► **Ikke slå på radioen igjen etter at den har blitt koblet ut av beskyttelseskoblingen.** Batteriet kan skades.

Bytte batteri

Åpne låsespaken (13) til batteridekselet, og vipp opp batteridekselet (12).

For å **ta ut** batteriet trykker du på utløserknappen (16) og trekker batteriet ut av batterirommet. **Ikke bruk makt.**

For å **sette inn** batteriet skyver det inn i batteriholderen (14) slik at koblingspunktene til batteriet ligger oppå koblingspunktene til batteriholderen. Lås batteriet på plass.



Lukk batteridekselet (12), og lås det.





Indikator for batteriladenivå

Når batteriet er satt inn, kan du se batteriets ladenivå (17) på displayet. Når det er tatt ut, ser du nivået på batteriet.

Indikator for batteriladenivå på displayet

Batteriets ladeindikator (I) vises på displayet så snart et batteri med tilstrekkelig spenning er satt inn og radioen ikke er koblet til strømnettet via strømadapteren (20).

Indikator	Kapasitet
	80–100 %
	60–80 %

Indikator	Kapasitet
	40–60 %
	20–40 %
	5–20 %
	0–5 %

Ladenivåindikator på batteriet

Hvis batteriet tas ut av radioen, kan ladenivået vises av de grønne lysdiodeene til ladenivåindikatoren på batteriet.

Trykk på knappen for indikatoren for batteriets ladenivå  eller  for å se ladenivået.

Hvis ingen lysdiode lyser etter at knappen for indikatoren for batteriets ladenivå er trykt inn, er batteriet defekt og må skiftes ut.

Batteritype GBA 18V...



Lysdioder	Kapasitet
Kontinuerlig lys 3 × grønt	60–100 %
Kontinuerlig lys 2 × grønt	30–60 %
Kontinuerlig lys 1 × grønt	5–30 %
Blinker 1 × grønt	0–5 %

Batteritype ProCORE18V...



Lysdioder	Kapasitet
Kontinuerlig lys 5 × grønt	80–100 %
Kontinuerlig lys 4 × grønt	60–80 %
Kontinuerlig lys 3 × grønt	40–60 %
Kontinuerlig lys 2 × grønt	20–40 %
Kontinuerlig lys 1 × grønt	5–20 %

Lysdioder	Kapasitet
Blinker 1 × grønt	0–5 %

Bruk med strømadapter (se bilde A)

► **Bruk bare strømadapterne som er oppført i de tekniske spesifikasjonene.** Problemfri drift av radioen er bare mulig med disse.

► **Vær oppmerksom på nettspenningen!** Spenningen til strømkilden må stemme overens med angivelsene på strømadapterens typeskilt.

Åpne beskyttelsesdekelet til rommet for tilkoblingene (15). Sett støpselet (21) til strømadapteren i tilkoblingskontakten (22) (DC IN 18V). Koble strømadapteren til strømmettet.

For å beskytte mot skitt må du sette på beskyttelsesdekelet til rommet for tilkoblingene (15) igjen når du tar ut støpselet (21).

Skifte knappcellebatteri

For at klokkeslett og andre innstillinger i radioen skal lagres, må et knappcellebatteri være satt inn som bufferbatteri.

Fjern beskyttelsesbåndet til knappcellebatteriet som er satt inn, før du bruker radioen første gang.

Åpne låsespaken (13) til batteridekelet, og vipp opp batteridekelet (12).

Ta eventuelt ut det oppladbare batteriet (17).

Trekk ut beskyttelsesbåndet under dekelet (18) til knappcellebatteriet.

Skift ut knappcellebatteriet hvis klokkeslettet på radioen ikke lagres lenger og visningen blir svakere.

Dette gjør du ved å dreie dekelet (18) til knappcellebatteriet mot urviseren (for eksempel med en mynt) og tar dekelet av. Sett inn et nytt knappcellebatteri.

Pass på riktig polaritet, som vist på innsiden av dekelet (18).



Sett på dekelet (18) til knappcellebatteriet igjen, og skru det fast med urviseren. Merkene på dekelet og låssymbolet må peke mot hverandre for at dekelet skal være ordentlig låst.

► **Ta knappcellebatteriet ut av radioen hvis du ikke skal bruke den på lang tid.** Knappcellebatteriet kan korrodere og selvutlade ved langvarig lagring i radioen.

Bruk

► **Beskytt radioen mot direktekontakt med vann.**

Dersom det kommer vann inn i radioen, øker risikoen for elektrisk støt.

► **Batteridekelet og beskyttelsesdekelet tilkoblingene bør alltid være lukket.** De lukkede dekslene beskytter radioen mot vann og støv.

Bruke radioen

Slå på/av

For å slå på radioen trykker du på av/på-knappen (2). Display (1) aktiveres, og den sist innstilte lyd-kilden da radioen ble slått av, spilles av.

Displayet (1) lyser i noen sekunder for hvert knappetrykk.

For å slå av radioen trykker du på av/på-knappen (2) igjen. Den gjeldende lyd-kildeinnstillingen lagres.

Innstilling av lydstyrken

Når radioen slås på, er den alltid stilt inn på lav lydstyrke.

For å øke lydstyrken dreier du av/på-knappen (2) med urviseren, og for å redusere lydstyrken dreier du med urviseren.

Lydstyrkeinnstillingen <VL> eller <Volume> vises med et tall mellom 0 og 30 på displayet i noen sekunder. Still inn lav lydstyrke før du bytter eller stiller inn radiokanal, og middels lydstyrke før du starter en ekstern lyd-kilde.

For å slå av lyden kan du trykke kort på knappen for lyd av (8). For å slå på lyden igjen trykker du kort på knappen for lyd av igjen eller dreier av/på-knappen (2) med urviseren.

Lydstyrken kan når som helst endres. Hvis menyfunksjonen er aktivert, skifter visningen til menyen igjen noen sekunder etter at lydstyrken har blitt endret.

Velge lyd-kilde

For å velge en lyd-kilde trykker du på Source-knappen (7) gjentatte ganger til den ønskede interne eller eksterne lyd-kilden vises:

- **DAB/DAB2:** digital radio via DAB+ (GPB 18V-2 SC),
- **FM/FM2:** analog radio via FM,
- **AUX:** ekstern lyd-kilde (for eksempel smarttelefon) via 3,5 mm-kontakten **AUX IN (24)** i rommet med tilkoblingene (15),
- **📶:** ekstern lyd-kilde (for eksempel smarttelefon) via Bluetooth®-forbindelse.

Den gjeldende lyd-kilden vises av lyd-kildesymbolet (b) eller Bluetooth® (a)-symbolet.

Lyd-kildene **DAB** og **DAB2 (GPB 18V-2 SC)** samt **FM** og **FM2** har de samme funksjonene, de gir bare flere minneplasser for radiokanaler.

Stille inn/lagre DAB+-radiokanaler (GPB 18V-2 SC)

For å velge lyd-kilden DAB+-radiokanal trykker du på Source-knappen (7) gjentatte ganger til lyd-kilden (b) **DAB** eller **DAB2** vises.

Etter en kort initialisering spilles den sist innstilte radiokanalen.

Kanalnavnet vises i den øverste linjen i multifunksjonsdisplayet (k). Hvilken informasjon som skal vises i tillegg i den nederste linjen på multifunksjonsdisplayet kan stilles inn i menyfunksjonen.

– For å skifte kanal dreier du på Source-knappen (7) til den ønskede kanalen vises på displayet. Trykk på Source-knappen (7) for å bekrefte valget. Radioen skifter til den valgte kanalen.

Alternativt kan du skifte kanal ved å trykke på knappen for

- søk nedover **(10)** eller knapp for søk oppover **(9)**. Radioen skifter til den neste tilgjengelige kanalen (synkende eller stigende i alfabetisk rekkefølge).
- For å **lagre en kanal** som er stilt inn trykker du på minneknappen **(5)** til den ønskede minneplassen helt til nummeret til minneplassen vises i indikatoren for minneplass **(c)**.
Hvis de fire minneplassene til lydkilden **DAB** er i bruk, trykker du på Source-knappen **(7)** og skifter til lydkilde **DAB2**, der ytterligere fire minneplasser står til disposisjon. Merk at du må stille inn den ønskede kanalen på nytt for å kunne lagre den etter at du har skiftet til denne lydkilden.
 - For å **lytte til den lagrede kanalen** trykker du kort på en av minneknappene **(5)**. Nummeret til minneplassen vises i indikatoren for minneplass **(c)**. Veksle eventuelt mellom lydkildene **DAB2** og **DAB** ved å trykke på Source-knappen **(7)** for å få tilgang til alle de lagrede kanalene.

Merknad: Ved problemer med mottaket kan du starte søk etter DAB+-kanaler manuelt. Dette gjør du ved å velge **<Auto Scan>** i menyen eller trykke på knappen for søk nedover **(10)** og knappen for søk oppover **(9)** samtidig. Etter at kanalsøket er avsluttet, lagres fire kanaler på minneplass 1 til 4. Allerede lagrede kanaler blir overskrevet. Hvis ingen DAB+-radiokanal blir funnet, vises **<No DAB Station – Please Auto Scan>** på multifunksjonsdisplayet **(k)**.

Stille inn/lagre FM-radiokanaler

For å velge lydkilden FM-radiokanal trykker du på Source-knappen **(7)** gjentatte ganger til lydkilden **(b) FM** eller **FM2** vises.

GPB 18V-2 C: Frekvensen til kanalen du lytter til for øyeblikket vises i indikatoren for radiofrekvens **(d)**.

GPB 18V-2 SC: Frekvensen til kanalen du lytter til for øyeblikket vises i den øvre linjen multifunksjonsvisningen **(k)**. Hvilken informasjon som skal vises i tillegg i den nederste linjen på multifunksjonsvisningen kan angis i menyfunksjonen.

Ved tilstrekkelig sterkt mottak av et egnet signal skifter radioen automatisk til stereomottak, og indikatoren for stereomottak **(h)** vises på displayet. Mottakstypen kan endres til mono i menyfunksjonen.

- For å **stille inn en bestemt kanal** dreier du på Source-knappen **(7) (TUNE)** helt til ønsket frekvens eller ønsket kanal vises på displayet.
- For å **søke etter den neste stasjonen med høy signalstyrke** trykker du kort på knappen for søk nedover **(10)** eller knappen for søk oppover **(9)**. Den neste stasjonen som blir funnet, vises på displayet og spilles av.
- For å **søke etter alle stasjoner med høy signalstyrke** trykker du på knappen for søk nedover **(10)** eller knappen for søk oppover **(9)** i mer enn et halvt sekund. Alle kanalene som blir funnet, spilles i 5 s, og deretter fortsetter søket helt til slutten av frekvensbåndet. For å

avbryte kanalsøket trykker du kort på knappen for søk nedover **(10)** eller knappen for søk oppover **(9)**.

- For å **lagre en kanal** som er stilt inn trykker du på minneknappen **(5)** til den ønskede minneplassen helt til nummeret til minneplassen vises i indikatoren for minneplass **(c)**.
Hvis de fire minneplassene til lydkilden **FM** er i bruk, trykker du på Source-knappen **(7)** og skifter til lydkilde **FM2**, der ytterligere fire minneplasser står til disposisjon. Merk at du må stille inn den ønskede kanalen på nytt for å kunne lagre den etter at du har skiftet til denne lydkilden.
- For **automatisk søk og lagring** av kanalene med sterkest signal (**AUTOSTORE**) trykker du på knappen for søk nedover **(10)** og knappen for søk oppover **(9)** samtidig. Radioen kontrollerer alle kanalene som kan mottas og lagrer de fire kanalene med det beste mottaket på minneplass 1 til 4. Merk at kanalene som eventuelt er lagret allerede, blir overskrevet. Når søket er avsluttet, spilles kanalen som er lagret på minneplass 1.
- For å **lytte til den lagrede kanalen** trykker du kort på en av minneknappene **(5)**. Nummeret til minneplassen vises i indikatoren for minneplass **(c)**. Veksle eventuelt mellom lydkildene **FM** og **FM2** ved å trykke på Source-knappen **(7)** for å få tilgang til alle de lagrede kanalene.

Oppretting av stavantennen

Radioen leveres med montert stavantenne **(6)**. Når du lytter til FM-radio svinger du stavantennen i den retningen som gir det beste mottaket.

Hvis tilstrekkelig mottak ikke er mulig, setter du radioen på et sted med bedre mottak.

Merknad: Når radioen brukes i umiddelbar nærhet av radioanlegg, radiosendere eller annet elektronisk utstyr kan det oppstå forstyrrelser på radiomottaket.

Koble til eksterne lydkilder via AUX

Åpne beskyttelsesdekslet til rommet for tilkoblingene **(15)**, og sett 3,5 mm-pluggen til AUX-kabelen **(25)** i **AUX IN**-kontakten **(24)**. Koble AUX-kabelen til en passende lydkilde.

For å spille av AUX-lydkilden trykker du på Source-knappen **(7)** gjentatte ganger til lydkilden **(b) AUX** vises.

For å beskytte mot skitt må du sette på beskyttelsesdekslet til rommet for tilkoblingene **(15)** igjen når du tar ut pluggen til AUX-kabelen.

Hvis en av minneknappene **(5)** trykkes mens radioen er i AUX-modus, skifter radioen til kanalen som er lagret i radiodriftsmodusen som sist ble brukt.

Spille/styre eksterne lydkilder via Bluetooth®

For å spille av en lydkilde (for eksempel smarttelefon) via *Bluetooth*® trykker du på Source-knappen **(7)** gjentatte ganger til *Bluetooth*® **(a)**-symbolet vises på displayet, eller du trykker kort på *Bluetooth*® **(11)**-knappen uavhengig av gjeldende lydkilde.

Under opprettelse av forbindelse eller søking etter forbindelse blinker *Bluetooth*® **(a)**.

GPB 18V-2 SC: I multifunksjonsvisningen (**k**) vises **<Pairing>**.

- Hvis radioen allerede har vært koblet til en ekstern lydkilde via *Bluetooth*[®] og denne lydilden er tilgjengelig, blir det automatisk opprettet forbindelse med denne lydilden.
- Hvis ingen lagret lydkilde er tilgjengelig, startes søkingen. Aktiver en ny forbindelse via den eksterne lydilden. For smarttelefoner er dette som oftest mulig i innstillingene i menyen *Bluetooth*[®]. Radioen vises som tilgjengelig kilde med navnet **GPB 18V-2 C xxxx** eller **GPB 18V-2 SC xxxx**. Se brukerhåndboken for lydilden/ smarttelefonen.
- Hvis en eksisterende forbindelse med en lydkilde via *Bluetooth*[®] skal avsluttes og det skal søkes etter en ny lydkilde (**PAIRING**), trykker du på knappen *Bluetooth*[®] (**11**) i mer enn 0,5 s. Aktiver forbindelsen som beskrevet over.

Så snart en lydkilde er koblet til via *Bluetooth*[®] lyser indikatoren *Bluetooth*[®] (**a**) kontinuerlig.

GPB 18V-2 SC: Navnet på enheten som er koblet til via *Bluetooth*[®] vises i den øverste linjen i multifunksjonsvisningen (**k**). I den nederste linjen vises teksten som sendes av den tilkoblede enheten.

Hvis det ikke kan opprettes forbindelse via *Bluetooth*[®], slås radioen automatisk av etter 19 minutter.

Lydilden som er koblet til via *Bluetooth*[®] kan også styres fra radioen:

- For å **velge en tittel og starte den** trykker du på knappen for søk oppover (**9**) eller knappen for søk nedover (**10**) gjentatte ganger til den ønskede tittelen vises. Avspillingen av den valgte tittelen starter automatisk.
- For å **avbryte avspillingen** trykker du på knappen for lyd av (**8**). Pauseindikatoren (**f**) vises på displayet.
- For å **fortsette avspillingen** trykker du på knappen for lyd av (**8**) igjen, endrer lydstyrken med av/på-knappen (**2**) eller du trykker på knappen for søk oppover (**9**) eller knappen for søk nedover (**10**).
- For å **spole frem eller tilbake i en tittel** holder du knappen for søk oppover (**9**) eller knappen for søk nedover (**10**) inne helt til du kommer til ønsket sted i tittelen.

Hvis en av minnek knappene (**5**) trykkes mens avspilling via *Bluetooth*[®] pågår, skifter radioen til kanalen som er lagret i radiodriftsmodusen som sist ble brukt.

Avspilling med True Wireless Stereo (for lydilden *Bluetooth*[®])

Hvis en lydkilde spilles av via *Bluetooth*[®], kan funksjonen True Wireless Stereo (TWS) aktiveres. To radioer (enten GPB 18V-2 C eller GPB 18V-2 SC) fungerer da som høyre og venstre høyttaler for den samme avspillingen.

Aktiverer funksjonen True Wireless Stereo:

- En av de to radioene må allerede være koblet til lydilden via *Bluetooth*[®].

- Velg radio som høyre høyttaler: Velg i menyen **<TWS>** → **<TWSR>** (GPB 18V-2 C) eller **<TWS>** → **<TWS Right>** (GPB 18V-2 SC).
- Velg radio som venstre høyttaler: Velg i menyen **<TWS>** → **<TWSL>** (GPB 18V-2 C) eller **<TWS>** → **<TWS Left>** (GPB 18V-2 SC).
- Slå eventuelt på driftsmodusen *Bluetooth*[®] på den andre radioen.
- Velg den andre høyttaleren i menyen på den andre radioen.
- Styr avspillingen på vanlig måte via *Bluetooth*[®].

Endre menyinnstillinger

For å komme til menyfunksjonen trykker du på knappen for lyd av (**8**) (**MENU**) helt til indikatoren for menyfunksjon (**e**) vises på displayet.

Navigere i menyen:

- Bla gjennom en meny: Drei på Source-knappen (**7**).
- Velg og lagre menyinnstilling: Trykk på Source-knappen (**7**) (**OK**).
- Skifte til en undermeny: Trykk på Source-knappen (**7**).
- Skifte til en høyere meny igjen fra en undermeny: Trykk kort på knappen for lyd av (**8**). Når det øverste menynivået er nådd, skifter radioen til modus for lydavspilling.

For å gå ut av menyfunksjonen og skifte til modus for lydavspilling igjen, kan du når som helst trykke på knappen for lyd av (**8**) helt til indikatoren for menyfunksjon (**e**) slukker på displayet. Alternativt skifter radioen automatisk tilbake til modus med lydavspilling igjen 10 s etter det siste knappetrykket.

Hvis menyinnstillinger ikke lagres lenger når radioen slås av, skifter du ut knappellebatteriet (bufferbatteriet).

Menyalternativer (GPB 18V-2 C)

Menyvalget avhenger til dels av hvilken modus for lydavspilling radioen er i.

<EQ>

Menyen Klang: Du kan stille inn diskantnivået **<TR>** og bassnivået **<BA>** fra -5 til +5. Klanginnstillingene lagres separat for hver lydkilde.

<TIME>

Menyen Tid: Du kan velge mellom tidsformatene 12 timer **<12HR>** og 24 timer **<24HR>** og stille tiden manuelt.

<MONO> (for lydilden **FM/FM2**)

Menyen Monomottak: Du kan slå monomottak på **<ON>** eller av **<OFF>**. Monomottak anbefales hvis radioen veksler ofte mellom stereo- og monomottak på grunn av svake signaler.

<TWS> (for lydilden *Bluetooth*[®])

Menyen True Wireless Stereo: Du kan angi radioen som høyre høyttaler **<TWSR>**, venstre høyttaler **<TWSL>** eller slå av funksjonen **<OFF>**.

Menyalternativer (GPB 18V-2 SC)

Menyvalget avhenger til dels av hvilken modus for lydavspilling radioen er i.

I menyen vises navnet på menyen i den øverste linjen på multifunksjonsdisplayet **(k)**, og innstillingen som velges, vises i den nederste linjen.

<Set EQ>

Menyen Klang: Du kan stille inn diskantnivået <Treble> og bassnivået <Bass> fra -5 til +5. Klanginnstillingene lagres separat for hver lydkilde.

<Set Time>

Menyen Tid:

- Du kan velge mellom tidsformatene 24 timer <24 Hour Mode> og 12 timer <12 Hour Mode>.
- Du kan stille inn klokkeslettet manuelt med <Set Hour> eller <Set Minute>.
- Merknad: Hvis en radiostasjon som sender klokkeslett er valgt som lydkilde **DAB/DAB2**, brukes automatisk dette klokkeslettet. Manuelle tidsinnstillinger overskrives.

<Reset All>

Menyen Tilbakestilling: Du kan tilbakestille alle menyinnstillingene til fabrikkinnstillingen <Yes> eller gå tilbake til de gjeldende innstillingene <No>.

<Auto Scan> (for lydkilden **DAB/DAB2**)

Menyen Automatisk kanalsøk: Du kan starte et automatisk kanalsøk.

<Manual Tune> (for lydkilde **DAB/DAB2**)

Menyen Manuell innstilling: Du kan stilles inn ønsket frekvens manuelt.

<Display Type> (for lydkilden **DAB/DAB2**)

Menyen Visningsmåte: Du kan velge hvilken tekst som skal vises i den nederste linjen på multifunksjonsdisplayet **(k)**:

- informasjonsteksten som sendes av radiostasjonen <Dynamic Label>.
- stasjonens frekvens <Frequency>.
- signalstyrken <Signal Strength>.
- programtypen som sendes av radiostasjonen <Program Type>.

<Display Type> (for lydkilden **FM/FM2**)

Menyen Visningsmåte: Du kan velge hvilken tekst som skal vises i den nederste linjen på multifunksjonsdisplayet **(k)**:

- informasjonsteksten som sendes av radiostasjonen <Radio Text>.
- kanalnavnet <Program Service>.
- programtypen som sendes av radiostasjonen <Program Type>.

<Set FM Mono> (for lydkilden **FM/FM2**)

Menyen Monomottak: Du kan slå monomottak på <On> eller av <Off>. Monomottak anbefales hvis radioen veksler ofte mellom stereo- og monomottak på grunn av svake signaler.

<TWS> (for lydkilden *Bluetooth®*)

Menyen True Wireless Stereo: Du kan angi radioen som høyre høyttaler <TWS Right>, venstre høyttaler <TWS Left> eller slå av funksjonen <OFF>.

Strømforsyning til eksterne enheter

USB-inngang

Enheter som kan forsynes med strøm via USB (for eksempel diverse mobiltelefoner) kan lades ved bruk av USB-porten. Den maksimale ladestrømmen er **1,2 A**.

Åpne beskyttelsesdekslet til rommet for tilkoblingene **(15)**. Koble USB-porten til den eksterne enheten til USB-ladeinngangen **(23)** til radioen (**USB charging**) ved bruk av en egnet USB-kabel.

Ved drift med batteri kan den eksterne enheten bare lades mens radioen er slått på.

For å beskytte mot skitt må du sette på beskyttelsesdekslet til rommet for tilkoblingene **(15)** igjen når du tar ut pluggen til USB-kabelen.

Anvisninger

Opphengskrok

Med opphengskroken **(19)** kan du for eksempel henge radioen på en stige. Du må da dreie opphengskroken til ønsket posisjon.

Regler for optimal bruk av oppladbare batterier

Beskytt batteriet mot fuktighet og vann.

Batteriet må oppbevares ved temperatur fra -20 °C til 50 °C. Du må for eksempel ikke la det ligge i bilen om sommeren.

Rengjør ventilasjonsslissene på batteriet regelmessig med en myk, ren og tørr pensel.

En vesentlig kortere driftstid etter oppladingen er et tegn på at batteriet er oppbrukt og må skiftes ut.

Følg anvisningene om kassering.

Service og vedlikehold

Vedlikehold og rengjøring

For å opprettholde funksjonen og sikkerheten må du sørge for at radioen og strømadapteren alltid er rene.

Tørk bort skitt med en myk, fuktig klut. Bruk ikke rengjørings- eller løsemidler.

Kundeservice og kundeveiledning

Kundeservice hjelper deg ved spørsmål om reparasjon og vedlikehold av produktet ditt og reservedelene. Du finner også sprengskisser og informasjon om reservedeler på www.bosch-pt.com

Boschs kundeveilederteam hjelper deg gjerne hvis du har spørsmål om våre produkter og tilbehør.

Ved alle forespørsler og reservedelsbestillinger må du oppgi det 10-sifrede produktnummeret som er angitt på produktets typeskilt.

Norsk

Robert Bosch AS
Postboks 350
1402 Ski
Tel.: 64 87 89 50
Faks: 64 87 89 55

Du finner adresser til andre verksteder på:

www.bosch-pt.com/serviceaddresses

Transport

Li-ion-batteriene i verktøyet underligger kravene for farlig gods. Batteriene kan transporteres på veier av brukeren uten ytterligere krav.

Ved forsendelse gjennom tredje personer (f.eks.: lufttransport eller spedisjon) må det oppfylles spesielle krav til emballasje og merking. Du må konsultere en ekspert for farlig gods ved forberedelse av forsendelsen.

Send batterier kun hvis huset ikke er skadet. Lim igjen de åpne kontaktene og pakk batteriet slik at det ikke beveger seg i emballasjen. Ta også hensyn til videreførende nasjonale forskrifter.

Kassering

Elektrisk utstyr, oppladbare batterier, engangsbatterier, tilbehør og emballasje må leveres inn for miljøvennlig gjenvinning.



Elektrisk utstyr og oppladbare batterier eller engangsbatterier må ikke kastes i vanlig husholdningsavfall!

Bare for land i EU:

Ifølge det europeiske direktivet 2012/19/EU om brukt elektrisk utstyr og iht. det europeiske direktivet 2006/66/EC må defekte eller brukte batterier/oppladbare batterier samles adskilt og leveres inn for miljøvennlig resirkulering.

(Oppladbare) batterier:**Li-ion:**

Se informasjonen i avsnittet Transport (se „Transport“, Side 82).

Suomi**Turvallisuusohjeet**

Lue kaikki turvallisuus- ja käyttöohjeet. Turvallisuus- ja käyttöohjeiden noudattamatta jättäminen voi johtaa sähköiskuun, tulipaloon ja/ tai vakavaan loukkaantumiseen.

Säilytä kaikki turvallisuus- ja käyttöohjeet tulevaa käyttöä varten.

- **Tarkista ennen jokaista käyttökertaa radio, verkkolaite, sähköjohto ja pistotulppa. Älä käytä radiota, jos siinä on vaurioita. Radiota ja verkkolaitetta ei saa avata itse. Ne saa korjata vain pätevä ammattiasentaja, joka käyttää vain alkuperäisiä varaosia.** Viallinen radio, verkkolaite, sähköjohto tai pistotulppa aiheuttavat sähköiskuvaaran.
- **Verkkolaitteen pistotulpan tulee sopia pistorasiaan. Pistotulppaa ei saa muuttaa millään tavalla. Älä käytä**

adapteripistokkeita radion kanssa. Muutoksetomat pistotulpat ja sopivat pistorasiat vähentävät sähköiskuvaaraa.

- **Älä käytä verkkolaitteen sähköjohtoa väärin. Älä käytä sitä radion kantamiseen tai ripustamiseen. Älä vedä johdosta, kun irrotat pistotulpan pistorasiasta. Pidä johto loitolla kuumuudesta, öljystä, terävistä reunoista ja laitteen liikkuvista osista.** Vahingoittuneet tai sotkeutuneet sähköjohdot lisäävät sähköiskuvaaraa.



Älä altista radiota ja verkkolaitetta sateelle tai kosteudelle. Veden pääsy radioon tai verkkolaitteeseen aiheuttaa sähköiskuvaaran.

- **Älä avaa akkua.** Oikosulkuvaara.
- **Akusta saattaa purkautua höyryä, jos akku vioittuu tai jos akkua käytetään epäasianmukaisesti. Akku saattaa syttyä palamaan tai räjähtää.** Järjestä tehokas ilmanvaihto ja käänny lääkärin puoleen, jos havaitset ärsytystä. Höyry voi ärsyttää hengitysteitä.
- **Virheellisen käytön tai vaurioituneen akun yhteydessä akusta saattaa vuotaa herkästi syttyvää nestettä. Vältä koskettamasta nestettä. Jos nestettä pääsee vahingossa iholle, huuhtelee kosketuskohta vedellä. Jos nestettä pääsee silmiin, käänny lisäksi lääkärin puoleen.** Akusta vuotava neste saattaa aiheuttaa ihon ärsytystä ja palovammoja.
- **Terävät esineet (esimerkiksi naulat ja ruuvitaltat) tai kuoreen kohdistuvat iskut saattavat vaurioittaa akkua.** Tämä voi johtaa akun oikosulkuun, tulipaloon, savuamiseen, räjähtämiseen tai ylikuumentumiseen.
- **Varmista, ettei laitteesta irrotettu akku kosketa paperinliittimiä, kolikoita, avaimia, nautoja, ruuveja tai muita pieniä metalliesineitä, koska ne voivat oikosulkea akun koskettimet.** Akkukoskettimien välinen oikosulku saattaa johtaa palovammoihin ja tulipaloon.
- **Käytä akkua ainoastaan valmistajan tuotteissa.** Vain tällä tavalla saat estettyä akun vaarallisen ylikuormituksen.
- **Lataa akut vain valmistajan suosittelemilla latauslaitteilla.** Latauslaite, joka soveltuu määrättyntyyppiselle akulle, saattaa muodostaa tulipalovaaran erilaista akkua ladattaessa.



Suojaa akkua kuumuudelta, esimerkiksi pitkäaikaiselta auringonpaisteelta, tulelta, liialta, vedeltä ja kosteudelta. Räjähdys- ja oikosulkuvaara.



- **Älä missään tapauksessa niele nappiparistoja.** Nieltä nappiparisto voi aiheuttaa 2 tunnin sisällä vakavia sisäelinten syöpyymiä ja kuoleman.



Varmista, että lapset eivät voi saada nappiparistoa käsiinsä. Jos epäilet, että nappiparisto on nieltä tai työnnetty muuhun ruumiin-



naukkoon, käänny välittömästi lääkärin puoleen.

- ▶ **Vaihda paristot asianmukaisesti.** Muuten syntyy räjähdysvaara.
- ▶ **Käytä vain tässä käyttöohjekirjassa ilmoitettuja nappiparistoja.** Älä käytä muita nappiparistoja tai virtalähteitä.
- ▶ **Älä yritä ladata nappiparistoja äläkä oikosulje nappiparistoa.** Nappiparisto voi vuotaa, räjähtää, syttyä ja aiheuttaa tapaturmia.
- ▶ **Poista ja hävitä tyhjät nappiparistot asianmukaisesti.** Tyhjät nappiparistot voivat vuotaa ja tämän takia vahingoittaa tuotetta tai ihmisiä.
- ▶ **Älä ylikuumentaa nappiparistoa tai heitä sitä tuleen.** Nappiparisto voi vuotaa, räjähtää, syttyä ja aiheuttaa tapaturmia.
- ▶ **Älä vaurioita tai pura nappiparistoa.** Nappiparisto voi vuotaa, räjähtää, syttyä ja aiheuttaa tapaturmia.
- ▶ **Älä päästä vaurioitunutta nappiparistoa kosketuksiin veden kanssa.** Vuotava litium voi muodostaa veden kanssa vetyä ja saattaa tämän takia johtaa tulipaloon, räjähdykseen tai tapaturmaan.

Bluetooth®-tuotenimi sekä vastaavat kuvamerkit (logot) ovat rekisteröityjä tavaramerkkejä ja Bluetooth SIG, Inc. -yhtiön omaisuutta. Robert Bosch Power Tools GmbH käyttää näitä tuotenimiä/kuvamerkkejä aina lisenssillä.

Tuotteen ja ominaisuuksien kuvaus

Huomioi käyttöohjeiden etuosan kuvat.

Kuvatut osat

Kuvattujen osien numerointi viittaa kuvasivulla olevaan radion kuvaan.

- (1) Näyttö
- (2) Käynnistysnappi
- (3) Kaiutin
- (4) Kantokahva
- (5) Ohjelmamuistipainikkeet

- (6) Sauva-antenni
- (7) Source-nappi
- (8) Mykistyspainike
- (9) Eteenpäin-hakupainike
- (10) Taaksepäin-hakupainike
- (11) Bluetooth®-painike
- (12) Akun suojuus
- (13) Akun suojuksen lukitusvipu
- (14) Akun kiinnitys kohta
- (15) Liitäntälokero
- (16) Akun lukituksen avauspainike^{a)}
- (17) Akku^{a)}
- (18) Nappipariston suojuus
- (19) Ripustuskoukku
- (20) Verkkoalaite^{a)} (maakohtainen)
- (21) Verkkoalaitteen laitepistoke^{a)}
- (22) Verkkoalaitteen liitäntäportti
- (23) USB-latausportti
- (24) AUX-IN-portti
- (25) AUX-johto

a) **Kuvassa näkyvä tai tekstissä mainittu lisätarvike ei kuulu vakiovarustukseen. Koko tarvikevalikoiman voit katsoa tarvikeohjelmastamme.**

Näyttöelementit

- (a) Bluetooth®-merkkivalo
- (b) Audiolähteen näyttö
- (c) Muistipaikan näyttö
- (d) Radiotaajuuden näyttö (GPB 18V-2 C)
- (e) Valikkotoiminnon näyttö
- (f) Taukonäyttö
- (g) Mykistyksen näyttö
- (h) Stereovastaanoton näyttö
- (i) Akun lataustilan näyttö
- (j) Kellonajan näyttö
- (k) Monitoiminäyttö (GPB 18V-2 SC)

Tekniset tiedot

Työmaaradio		GPB 18V-2 C	GPB 18V-2 SC
Tuotenumero		3 601 DA3 0..	3 601 DA3 1..
DAB+-vastaanotto		-	●
Käyttöjännite			
- verkkolaitekäytössä	V	18	18
- akkukäytössä	V	18	18
Vahvistimen nimellisteho	W	2 × 7,5	2 × 7,5
ULA-vastaanottoalue	MHz	87,5-108	87,5-108
DAB+-vastaanottoalue	MHz	-	174,928-239,200

Työmaaradio		GPB 18V-2 C	GPB 18V-2 SC
Bluetooth®-yhteensopivuus		Bluetooth® 5.0	Bluetooth® 5.0
Bluetooth®-käyttötaajuusalue	MHz	2 402–2 480	2 402–2 480
Bluetooth®-yhteyden suurin lähetysteho	mW	8	8
Nappiparisto (puskuriparisto)		CR 2032 3 V:n litiumparisto	CR 2032 3 V:n litiumparisto
Paino EPTA-Procedure 01:2014 -ohjeiden mukaan	kg	2,8–3,9 ^{A)}	2,8–3,9 ^{A)}
Suojausluokka ^{B)}		IP 54 (pöly- ja roiskevesi-suojattu)	IP 54 (pöly- ja roiskevesi-suojattu)
Suosittelu ympäristön lämpötila latauksen aikana	°C	0 ... +35	0 ... +35
Sallittu ympäristön lämpötila käytössä ^{C)} ja säilytyksessä	°C	-20 ... +40	-20 ... +40
Suosittelut akut (1,5–8 Ah)		GBA 18V... ProCORE18V...	GBA 18V... ProCORE18V...
Suosittelut latauslaitteet		GAL 18... GAX 18... GAL 36...	GAL 18... GAX 18... GAL 36...

A) riippuen käytetystä akusta

B) Kun akun suojus (12) ja liitäntälokero (15) ovat kiinni

C) rajoitettu teho, kun lämpötila on <0 °C

Verkkolaite		
Tuotenumero		1 619 PB4 ...
Sisäänmenojännite	V~	100–240
Sisäänmenon vaihtovirtataajuus	Hz	50–60
Sisäänmenovirta	mA	800

Teknisiä lisätietoja saat verkko-osoitteesta: <https://www.bosch-professional.com/ecodesign>

Verkkolaite		
Ulostulojännite	V=	18
Ulostulovirta	A	1,8
Paino EPTA-Procedure 01:2014 -ohjeiden mukaan	kg	0,21
Suojausluokka		□/II

Radion virtalähde

Radiota voi käyttää litiumioniakun (17) tai verkkolaitteen (20) kanssa.

Akkukäyttö

► **Käytä vain teknisissä tiedoissa ilmoitettuja latauslaitteita.** Vain nämä latauslaitteet soveltuvat radiossa käytettävälle litiumioniakulle.

Huomautus: radiolle soveltumattomien akkujen käyttö voi johtaa toimintahäiriöihin tai radion vahingoittumiseen.

Litiumioniakku on suojattu elektronisella kennojen suojauskella ["Electronic Cell Protection (ECP)"] syväpurkauksen estämiseksi. Kun akussa ei ole enää virtaa, suojauskasain sammuttaa radion.

► **Älä käynnistä radiota uudelleen, jos suojauskytkin on katkaissut sen toiminnan.** Akku saattaa vahingoittua.

Akun vaihtaminen

Avaa akun suojuksen lukitusvipu (13) ja käännä akun suojuksen (12) auki.

Kun haluat irrottaa akun, paina akun lukituksen avauspainiketta (16) ja vedä akku ulos akkuaukosta. **Älä irrota akkua väkisin.**

Kun haluat asentaa akun, työnnä se akun kiinnityskohtaan (14) niin, että akun koskettimet menevät

kiinnityskohtaan koskettimien vasten. Anna akun lukittua paikalleen.







Sulje akun suojuksen (12) ja lukitse se.

Akun lataustilan näyttö

Kun akku on paikallaan, akun lataustilan (17) voi katsoa näytöstä. Kun akku on irrotettu, lataustilan voi katsoa suoraan akusta.



Akun lataustilan näyttö näyttöpaneelissa

Akun lataustilan näyttö (i) tulee näyttöpaneeliin heti kun radioon asennetaan ladattu akku ja radiota ei ole kytketty verkkolaitteella (20) sähköverkkoon.

Näyttö	Kapasiteetti
	80–100 %
	60–80 %
	40–60 %
	20–40 %
	5–20 %
	0–5 %

Akun lataustilan näyttö akussa

Jos akku irrotetaan radiosta, lataustilan voi tarkistaa akun lataustilan näytön vihreiden LED-valojen avulla.

Kun haluat nähdä lataustilan, paina lataustilan näytön painiketta  tai .

Jos lataustilan näytön painikkeen painaminen ei sytytä yhtään LED-valoa, akku on viallinen, ja se täytyy vaihtaa.

Akkutyypin GBA 18V...



LED-valot	Kapasiteetti
3 vihreää valoa palaa jatkuvasti	60–100 %
2 vihreää valoa palaa jatkuvasti	30–60 %
1 vihreä valo palaa jatkuvasti	5–30 %
1 vihreä valo vilkkuu	0–5 %

Akkutyypin ProCORE18V...



LED-valot	Kapasiteetti
5 vihreää valoa palaa jatkuvasti	80–100 %
4 vihreää valoa palaa jatkuvasti	60–80 %
3 vihreää valoa palaa jatkuvasti	40–60 %
2 vihreää valoa palaa jatkuvasti	20–40 %
1 vihreä valo palaa jatkuvasti	5–20 %
1 vihreä valo vilkkuu	0–5 %

Käyttö verkkolaitteella (katso kuva A)

- **Käytä vain teknisissä tiedoissa ilmoitettuja verkkolaitteita.** Vain niiden kanssa radio toimii moitteettomasti.
- **Huomioi sähköverkon jännite!** Virtalähteen jännitteen tulee vastata verkkolaitteen laitekilvessä olevia tietoja.

Avaa liitäntälokeron (15) suojuus. Kytke verkkolaitteen laitepistoke (21) liitäntäporttiin (22) (DC IN 18V). Liitä verkkolaite sähköverkkoon.

Sulje liitäntälokeron (15) suojuus laitepistokkeen (21) irroituksen jälkeen, jotta lokeroon ei pääse likaa.

Nappipariston vaihto

Radiossa pitää olla nappiparisto puskuriparistona kellonajan ja radion muiden asetusten tallentamiseen.

Poista asennettu nappipariston suojakalvo ennen radion ensikäyttöä.

Avaa akun suojuksen lukitusvipu (13) ja käännä akun suojuus (12) auki.

Ota tarvittaessa akku (17) pois.

Vedä suojakalvo ulos nappipariston suojuksen (18) alta.

Vaihda nappiparisto, jos radio ei tallenna enää kellonaikaa ja näytön kirkkaus heikkenee.

Käännä nappipariston suojusta (18) vastapäivään (esimerkiksi kolikolla) ja ota suojuus pois. Asenna uusi nappiparisto. Aseta navat oikein päin suojuksen (18) sisäpuolelle merkityn kuvan mukaisesti.



Aseta nappipariston suojuus (18) takaisin paikalleen ja käännä se myötäpäivään kiinni. Suojuus on lukittu kunnolla vain, kun suojuksen ja lukkosymbolin merkit ovat kohdakkain.

- **Ota nappiparisto pois radiosta, jos et käytä sitä pitkään aikaan.** Pitkäaikaisen säilytyksen aikana radiossa oleva nappiparisto saattaa hapettaa ja purkautua itsensä.

Käyttö

- **Suojaa radio kastumiselta.** Veden pääsy radion sisään aiheuttaa sähköiskuvaaran.
- **Pidä akun suojuus ja liitäntälokeron suojuus mieluiten kiinni.** Suljetut suojuukset suojaavat radiota vedeltä ja pölyltä.

Audiokäyttö

Käynnistys ja pysäytys

Käynnistä radio painamalla käynnistysnuppia (2).

Näyttö (1) aktivoidaan ja radio kytkee viimeksi kuunnellun audiolähteen päälle.

Jokaisen näppäinpainalluksen yhteydessä näytön (1) valo syttyy muutamaksi sekunniksi.

Sammuta radio painamalla uudelleen käynnistysnuppia (2). Viritettynä oleva audiolähde tallennetaan muistiin.

Äänenvoimakkuuden asetus

Radion käynnistyksen jälkeen musiikki soi aina pienellä äänenvoimakkuudella.

Lisää äänenvoimakkuutta kiertämällä käynnistysnuppia (2) myötäpäivään. Vähennä äänenvoimakkuutta kiertämällä käynnistysnuppia vastapäivään.

Äänenvoimakkuuden asetus <VL> tai <Volume> ja arvo 0–30 näkyvät näytössä muutaman sekunnin ajan. Säädä äänenvoimakkuus pieneksi ennen kuin virität tai vaihdat radioaseman ja keskiuureksi ennen kuin käynnistät ulkoisen audiolähteen.

Voit mykistää äänentoiston painamalla lyhyesti mykistyspainiketta (8). Kun haluat äänentoiston taas päälle, paina uudelleen lyhyesti mykistyspainiketta tai kierrä käynnistysnuppia (2) myötäpäivään.

Äänenvoimakkuutta voi säätää koska tahansa. Jos valikkotoiminto on aktivoitu, näyttö palaa valikkoon muutaman sekunnin kuluttua äänenvoimakkuuden säädöstä.

Audiolähteen valinta

Valitse audiolähde painamalla Source-nuppia **(7)** toistuvasti, kunnes näyttöön tulee haluamasi sisäinen tai ulkoinen audiolähde:

- **DAB/DAB2:** digitaaliradio DAB+*n* (**GPB 18V-2 SC**) kautta,
- **FM/FM2:** analogiradio ULA:n kautta,
- **AUX:** ulkoinen audiolähde (esim. CD-älypuhelin) liitäntälokeron **(15)** 3,5 mm:n portin **AUX IN (24)** kautta,
- **✱:** ulkoinen audiolähde (esim. älypuhelin) *Bluetooth*®-yhteydellä.

Nykyisen audiolähteen näkee audiolähteen näytöstä **(b)** tai *Bluetooth*®-näytöstä **(a)**.

Audiolähteet **DAB** ja **DAB2 (GPB 18V-2 SC)** sekä **FM** ja **FM2** eivät eroa toimintavaltaaltaan toisistaan. Ne tarjoavat vain lisää ohjelmamuistipaikkoja.

DAB+-radioaseman viritäminen/tallentaminen (GPB 18V-2 SC)

Valitse DAB+-radioaseman audiolähde painamalla Source-nuppia **(7)** toistuvasti, kunnes audiolähteen näyttö **(b)** **DAB** tai **DAB2** tulee näyttöpaneeliin.

Hetken kestävän alkuasetuksen jälkeen viimeksi kuunneltu radioasema kytkeytyy päälle.

Aseman nimi näytetään monitoiminäytön **(k)** ylärivillä. Valikkotoiminnon kautta voi säätää, mitä lisätietoja näytetään monitoiminäytön alarivillä.

- **Vaihda asemaa** kiertämällä Source-nuppia **(7)**, kunnes näyttöön tulee haluamasi asema. Vahvista valinta painamalla Source-nuppia **(7)**. Radio vaihtaa valittuun asemaan.
Vaihtoehtoisesti voit vaihtaa asemaa painamalla eteenpäin-hakupainiketta **(10)** tai taaksepäin-hakupainiketta **(9)**. Radio vaihtaa seuraavaan kuunneltavissa olevaan asemaan (nousevassa tai laskevassa aakosjärjestyksessä).
- **Tallenna viritetty asema** painamalla halutun muistipaikan ohjelmamuistipainiketta **(5)**, kunnes muistipaikan numero tulee muistipaikan näyttöön **(c)**. Jos audiolähteen **DAB** neljä muistipaikkaa ovat varattuina, vaihda painamalla Source-nuppia **(7)** audiolähteeseen **DAB2**, jossa käytettävissäsi on neljä lisämuistipaikkaa. Huomaa, että vaihdon jälkeen sinun pitää viritää kyseisen asema uudelleen, jos haluat tallentaa sen muistiin.
- **Tallennetun aseman soittamiseksi** paina lyhyesti yhtä ohjelmamuistipainikkeista **(5)**. Muistipaikan numero näytetään muistipaikan näytössä **(c)**. Tarvittaessa vaihda Source-nupin **(7)** painalluksella audiolähteiden **DAB** ja **DAB2** välillä, jotta pääset kaikkien tallennettujen asemien valintaan.

Huomautus: jos vastaanotossa on häiriöitä, voit käynnistää DAB+-asemahauon manuaalisesti. Valitse sitä varten valikosta **<Auto Scan>**, tai paina taaksepäin-hakupainiketta **(10)** ja eteenpäin-hakupainiketta **(9)** samanaikaisesti. Hakutoiminnon jälkeen neljä asemaa tallennetaan ohjelmamuistipaikkoihin 1–4. Ne korvaavat ennestään tallennetut asemat.

Monitoiminäyttöön **(k)** tulee ilmoitus **<No DAB Station – Please Auto Scan>**, jos hakutoiminto ei löydä yhtään DAB+-radioasemaa.

ULA-radioaseman viritäminen/tallentaminen

Valitse ULA-radioaseman audiolähde painamalla Source-nuppia **(7)** toistuvasti, kunnes audiolähteen näyttö **(b)** **FM** tai **FM2** tulee näyttöpaneeliin.

GPB 18V-2 C: parhaillaan kuunneltavan aseman taajuus näytetään radiotaajuuden näytössä **(d)**.

GPB 18V-2 SC: parhaillaan kuunneltavan aseman taajuus näytetään monitoiminäytön **(k)** ylärivillä. Valikkotoiminnon kautta voi säätää, mitä lisätietoja monitoiminäytön alarivillä näytetään.

Kun radio vastaanottaa sopivan ja riittävän voimakkaan signaalin, se vaihtaa automaattisesti stereovastaanottoon; näyttöön tulee ilmoitus **(h)**. Valikkotoiminnossa radion vastaanottotavaksi on mahdollista vaihtaa monovastaanotto.

- Kun haluat **virittää tietyn aseman**, kierrä Source-nuppia **(7)** **(TUNE)**, kunnes näyttöön tulee haluamasi taajuus tai asema.
- Kun haluat **etsiä seuraavan hyvin kuuluvan aseman**, paina lyhyesti taaksepäin-hakupainiketta **(10)** tai eteenpäin-hakupainiketta **(9)**. Seuraava löydetty asema ilmoitetaan näytössä ja kytketään päälle.
- Kun haluat **etsiä kaikki hyvin kuuluvat asemat**, paina yli puolen sekunnin ajan taaksepäin-hakupainiketta **(10)** tai eteenpäin-hakupainiketta **(9)**. Jokaista löydettyä asemaa soitetaan 5 sekunnin ajan. Sen jälkeen haku jatkuu taajuuskaistan loppuun asti. Kun haluat keskeyttää asemahauon, paina lyhyesti taaksepäin-hakupainiketta **(10)** tai eteenpäin-hakupainiketta **(9)**.
- **Tallenna viritetty asema** painamalla halutun muistipaikan ohjelmamuistipainiketta **(5)**, kunnes muistipaikan numero tulee muistipaikan näyttöön **(c)**. Jos audiolähteen **FM** neljä muistipaikkaa ovat varattuina, vaihda painamalla Source-nuppia **(7)** audiolähteeseen **FM2**, jossa käytettävissäsi on neljä lisämuistipaikkaa. Huomaa, että vaihdon jälkeen sinun pitää viritää kyseinen asema uudelleen, jos haluat tallentaa sen muistiin.
- Kun haluat tehdä hyvin kuuluvien asemien **automaattisen hauon ja tallennuksen (AUTOSTORE)**, paina taaksepäin-hakupainiketta **(10)** ja eteenpäin-hakupainiketta **(9)** samanaikaisesti. Radio analysoi kaikki vastaanotettavissa olevat asemat ja tallentaa neljä parhaiten kuuluvaa asemaa ohjelmamuistipaikkoihin 1–4. Huomaa, että ne korvaavat mahdolliset aiemmin tallennetut asemat. Kun haku on päättynyt, ohjelmamuistipaikkaan 1 tallennettu asema kytkeytyy päälle.
- **Tallennetun aseman soittamiseksi** paina lyhyesti yhtä ohjelmamuistipainikkeista **(5)**. Muistipaikan numero tulee muistipaikan näyttöön **(c)**. Tarvittaessa vaihda Source-nupin **(7)** painalluksella audiolähteiden **FM** ja **FM2** välillä, jotta pääset kaikkien tallennettujen asemien valintaan.

Sauva-antennin suuntaus

Radio toimitetaan asennetun sauva-antennin (6) kanssa. Kun käytät radiota ULA-vastaanotolla, kohdistat sauva-antenni parhaan vastaanottoalaadun mahdollistavaan suuntaan. Jos häiriötön vastaanotto ei ole mahdollista, siirrä radio sellaiseen paikkaan, jossa vastaanotto toimii paremmin.

Huomautus: radiovastaanotossa voi ilmetä häiriöitä, jos radiota käytetään radiolaitteiden, radiopuhelinten tai muiden elektronisten laitteiden välittömässä läheisyydessä.

Ulkoisten audiolaitteiden kytkeminen AUX-portin kautta

Avaa liitäntälokeron (15) suojus ja kytke AUX-johdon (25) 3,5 mm:n pistoke AUX IN-porttiin (24). Kytke AUX-johto sopivaan audiolähteeseen.

Kun haluat kuunnella AUX-audiolähdettä, paina Source-nuppia (7) toistuvasti, kunnes audiolähteen näyttö (b) AUX tulee näkyviin.

Sulje liitäntälokeron (15) suojus AUX-johdon pistokkeen irtotuksen jälkeen, jotta lokeroon ei pääse liikaa.

Jos painat AUX-käytön aikana yhtä ohjelmamuistipainikkeista (5), radio vaihtaa viimeksi käytetyssä radiokäyttötavassa tallennettuun asemaan.

Ulkoisten audiolähteiden kuuntelu/ohjaus Bluetooth®-yhteydellä

Kun haluat kuunnella audiolähdettä (esim. älypuhelinta) Bluetooth®-yhteyden kautta, paina Source-nuppia (7) toistuvasti, kunnes Bluetooth®-näyttö (a) tulee näyttöpaneeliin, tai paina nykyisestä audiolähteestä riippumatta lyhyesti Bluetooth®-painiketta (11).

Yhteyden muodostamisen tai haun aikana Bluetooth®-merkkivalo (a) vilkkuu.

GPB 18V-2 SC: monitoiminäyttöön (k) tulee ilmoitus <Pairing>.

- Jos radio ja ulkoinen audiolähte on Bluetooth®-parioketty jo aiemmin ja tämä audiolähte on käytettävissä, radio muodostaa automaattisesti yhteyden tähän audiolähteeseen.
- Jos käytettävissä ei ole yhtään tallennettua audiolähdettä, hakutoiminto käynnistyy. Aktivoi uusi parioketty ulkoisen audiolähteen kautta. Älypuhelimissa tämä on yleensä mahdollista Bluetooth®-valikon asetuksissa. Radio ilmestyy käytettävissä olevaksi lähteeksi nimellä **GPB 18V-2 C xxxx** tai **GPB 18V-2 SC xxxx**. Noudata audiolähteen/älypuhelimien käyttöohjeita.
- Jos haluat katkaista olemassa olevan Bluetooth®-yhteyden ja hakea uuden audiolähteen (PAIRING), paina Bluetooth®-painiketta (11) yli 0,5 sekunnin ajan. Aktivoi parioketty yllä kuvatulla tavalla.

Heti audiolähteen Bluetooth®-parioketkennän jälkeen Bluetooth®-merkkivalo (a) palaa jatkuvasti.

GPB 18V-2 SC: Bluetooth®-yhteydellä kytketyn laitteen nimi näytetään monitoiminäytön (k) ylärivillä. Alariville tulee pariokettyyn laitteen välittämä teksti.

Jos Bluetooth®-yhteyden muodostus ei onnistu, radio sammuu automaattisesti 19 minuutin kuluttua.

Bluetooth®-pariokettyä audiolähdettä voi ohjata myös radiolla:

- Kun haluat **valita tai soittaa kappaleen**, paina lyhyesti eteenpäin-hakupainiketta (9) tai taaksepäin-hakupainiketta (10) toistuvasti, kunnes olet haluamasi kappaleen kohdalla. Valitun kappaleen soitto alkaa automaattisesti.
- Kun haluat **keskeyttää äänentoiston**, paina mykistyspainiketta (8). Näyttöpaneeliin tulee taukonäyttö (f).
- Kun haluat **jatkaa äänentoistoa**, paina uudelleen mykistyspainiketta (8), säädä äänenvoimakkuutta käynnistysnupilla (2), tai paina eteenpäin-hakupainiketta (9) tai taaksepäin-hakupainiketta (10).
- Kun haluat **siirtää eteenpäin tai taaksepäin kappaleessa**, pidä eteenpäin-hakupainiketta (9) tai taaksepäin-hakupainiketta (10) painettuna, kunnes olet haluamassasi kappalekohdassa.

Jos painat Bluetooth®-yhteydellä tapahtuvan käytön aikana yhtä ohjelmamuistipainikkeista (5), radio vaihtaa viimeksi käytetyssä radiokäyttötavassa tallennettuun asemaan.

Äänentoisto True Wireless Stereo -toiminnon kanssa (Bluetooth®-audiolähteessä)

Jos kuuntelet audiolähdettä Bluetooth®-yhteydellä, voit aktiivoida True Wireless Stereo (TWS) -toiminnon. Tämän toiminnon yhteydessä 2 radiota (joko GPB 18V-2 C tai GPB 18V-2 SC) toimii oikeana ja vasempana kaiuttimena samalle musiikkikappaleelle.

True Wireless Stereo -toiminnon aktivointi:

- Toisen radioista pitää olla jo Bluetooth®-parioketty audiolähteeseen.
- Radion valinta oikean puolen kaiuttimiksi: valitse valikosta <TWS> → <TWSR> (GPB 18V-2 C) tai <TWS> → <TWS Right> (GPB 18V-2 SC).
- Radion valinta vasemman puolen kaiuttimiksi: valitse valikosta <TWS> → <TWSL> (GPB 18V-2 C) tai <TWS> → <TWS Left> (GPB 18V-2 SC).
- Kytke toisesta radiosta niin ikään Bluetooth®-käyttötapa päälle.
- Valitse toisesta radiosta kyseinen toisen puolen kaiutin.
- Ohjaa äänentoistoa tavalliseen tapaan Bluetooth®-yhteydellä.

Valikkoasetusten muuttaminen

Kun haluat valikkotoimintoon, paina mykistyspainiketta (8) (MENU), kunnes näyttöpaneeliin tulee valikkotoiminnon näyttö (e).

Navigointi valikossa:

- Valikon vierittäminen: kierrä Source-nuppia (7).
- Valikkoasetuksen valinta ja tallennus: paina Source-nuppia (7) (OK).
- Vaihto alivalikkoon: paina Source-nuppia (7).
- Paluu alivalikosta ylempään valikkoon: paina lyhyesti mykistyspainiketta (8). Kun ylin valikkotasoo on saavutettu, radio palaa audiokäyttöön.

Kun haluat poistua valikkotoiminnon miltä tahansa tasolta ja palata audiokäyttöön, paina mykistyspainiketta **(8)**, kunnes valikkotoiminnon näyttö **(e)** poistuu näyttöpaneelista. Vaih-toehtoisesti radio vaihtaa automaattisesti takaisin audiokäyt-töön, kun viimeisimmästä näppäinpainalluksesta on kulunut 10 sekuntia.

Jos valikkoasetukset eivät tallennu enää muistiin radion sam-mutuksen yhteydessä, vaihda siinä tapauksessa nappipa-risto (puskuriparisto).

Valikkovaihtoehdot (GPB 18V-2 C)

Valikkovalikoima riippuu osittain radion parhaillaan kytke-tystä audiokäyttötavasta.

<EQ>

Äänensävyvalikko: tässä voit säätää diskanttia **<TR>** ja bas-soa **<BA>** -5 ... +5 alueella. Äänensävyasetukset tallenne-taan erikseen jokaiselle audiolähteelle.

<TIME>

Aikavalikko: voit valita 12 tunnin **<12HR>** ja 24 tunnin **<24HR>** aikamuotojen välillä ja asettaa kellonajan manuaali-sesti.

<MONO> (FM-/FM2 -audiolähteessä)

Monovastaanoton valikko: voit kytkeä monovastaanoton päälle **<ON>** tai pois päältä **<OFF>**. Suosittelemme mono-vastaanottoa, jos radio vaihtaa heikosti kuuluvan aseman yhteydessä toistuvasti stereo- ja monovastaanoton välillä.

<TWS> (Bluetooth®-audiolähteessä)

True Wireless Stereo -valikko: voit määrittää radion oikean puolen kaiuttimeksi **<TWSR>**, vasemman puolen kaiutti-meksi **<TWSL>** tai kytkeä toiminnon pois päältä **<OFF>**.

Valikkovaihtoehdot (GPB 18V-2 SC)

Valikkovalikoima riippuu osittain radion parhaillaan kytke-tystä audiokäyttötavasta.

Valikoiden sisällä kyseessä olevan valikon nimi näytetään monitoiminäytön **(k)** ylärivillä, valittavissa oleva asetus alari-villä.

<Set EQ>

Äänensävyvalikko: tässä voit säätää diskanttia **<Treble>** ja bassoa **<Bass>** -5 ... +5 alueella. Äänensävyasetukset tal-lennetaan erikseen jokaiselle audiolähteelle.

<Set Time>

Aikavalikko:

- Voit valita 24 tunnin **<24 Hour Mode>** ja 12 tunnin **<12 Hour Mode>** aikamuotojen välillä.
- Voit asettaa kellonajan manuaalisesti painikkeella **<Set Hour>** tai **<Set Minute>**.
- Huomautus: jos audiolähteeseen **DAB/DAB2** on valittu kellonajan välittävä radioasema, kyseinen kellonaika ase-tetaan automaattisesti. Se korvaa manuaaliset aika-ase-tukset.

<Reset All>

Resetointivalikko: voi palauttaa kaikki valikkoasetukset teh-dasasetuksiin **<Yes>** tai siirtyä takaisin nykyisiin asetuksiin **<No>**.

<Auto Scan> (DAB-/DAB2 -audiolähteessä)

Automaattisen asemahaun valikko: voit käynnistää auto-maattisen asemahaun.

<Manual Tune> (DAB-/DAB2 -audiolähteessä)

Manuaalinen asetusvalikko: voit virittää haluamasi taajuu-den manuaalisesti.

<Display Type> (DAB-/DAB2 -audiolähteessä)

Näyttötavan valikko: voit valita tekstin, joka näytetään monitoiminäytön **(k)** alarivillä:

- radioaseman lähettämä infoteksti **<Dynamic Label>**,
- aseman taajuus **<Frequency>**,
- signaalin voimakkuus **<Signal Strength>**,
- radioaseman lähettämä ohjelmatyypin **<Program Type>**.

<Display Type> (FM-/FM2 -audiolähteessä)

Näyttötavan valikko: voit valita tekstin, joka näytetään monitoiminäytön **(k)** alarivillä:

- radioaseman lähettämä infoteksti **<Radio Text>**,
- aseman nimi **<Program Service>**,
- radioaseman lähettämä ohjelmatyypin **<Program Type>**.

<Set FM Mono> (FM-/FM2 -audiolähteessä)

Monovastaanoton valikko: voit kytkeä monovastaanoton päälle **<ON>** tai pois päältä **<OFF>**. Suosittelemme monovas-taanottoa, jos radio vaihtaa heikosti kuuluvan aseman yhtey-dessä toistuvasti stereo- ja monovastaanoton välillä.

<TWS> (Bluetooth®-audiolähteessä)

True Wireless Stereo -valikko: voit määrittää radion oikean puolen kaiuttimeksi **<TWS Right>**, vasemman puolen kaiut-timeksi **<TWS Left>** tai kytkeä toiminnon pois päältä **<OFF>**.

Ulkoisten laitteiden virtälähde

USB-liitäntä

USB-liitäntän avulla voit ladata laitteita, joiden virransyöttö on mahdollista USB:n kautta (esim. useimmat matkapuheli-met). Suurin latausvirta on **1,2 A**.

Avaa liitäntälokeron **(15)** suojus. Kytke ulkoisen laitteen USB-liitäntä sopivan USB-johdon kanssa radion USB-latausporttiin **(23)** **(USB charging)**.

Akkukäytössä ulkoista laitetta voi ladata vain radion ollessa päällä.

Sulje liitäntälokeron **(15)** suojus USB-johdon pistokkeen ir-rotuksen jälkeen, jotta lokeroon ei pääse liikaa.

Työskentelyohjeita

Ripustuskoukku

Radion voi ripustaa ripustuskoukulla **(19)** esimerkiksi tikkai-siin. Käännä sitä varten ripustuskoukku haluamaasi asen-toon.

Ohjeita akun optimaaliseen käsittelyyn

Suojaa akku kosteudelta ja vedeltä.

Säilytä akkua vain -20 ... 50 °C lämpötilassa. Älä jätä akkua esimerkiksi kuumana kesäpäivänä pitkäksi ajaksi autoon.

Puhdista akun tuuletusaukot säännöllisin väliajoin peh-meällä, puhtaalla ja kuivalla siveltimellä.

Huomattavasti lyhentynyt käyntiaika latauksen jälkeen osoittaa, että akku on elinikänsä lopussa ja täytyy vaihtaa uuteen. Huomioi hävitysohjeet.

Hoito ja huolto

Huolto ja puhdistus

Pidä radio ja verkkolaite puhtaina, jotta voit työskennellä vauhtomasti ja turvallisesti.

Pyyhi liika pois kostealla ja pehmeällä liinalla. Älä käytä puhdistusaineita tai liuottimia.

Asiakaspalvelu ja käyttöneuvonta

Asiakaspalvelu vastaa tuotteesi korjausta ja huoltoa sekä varaosia koskeviin kysymyksiin. Räjätyskuvat ja varaosatieidot ovat myös verkko-osoitteessa: www.bosch-pt.com

Bosch-käyttöneuvontatiimi vastaa mielellään tuotteita ja tarvikkeita koskeviin kysymyksiin.

Ilmoita kaikissa kyselyissä ja varaosatilauksissa 10-numeroinen tuotenumero, joka on ilmoitettu tuotteen mallikilvessä.

Suomi

Robert Bosch Oy
Bosch-keskushuolto
Pakkalantie 21 A
01510 Vantaa
Voitte tilata varaosat suoraan osoitteesta www.bosch-pt.fi.
Puh.: 0800 98044
Faksi: 010 296 1838
www.bosch-pt.fi

Muut asiakaspalvelun yhteystiedot löydät kohdasta:

www.bosch-pt.com/serviceaddresses

Kuljetus

Toimitukseen kuuluvat litiumioniakut ovat vaarallisia aineita koskevien lakimääräysten alaisia. Käyttäjä saa kuljettaa akkuja liikenteessä ilman erikoistoimenpiteitä.

Jos lähetys tehdään kolmansien osapuolten kautta (esim.: lentorahtina tai huolintaliikkeen välityksellä), tällöin on huomioitava pakkausta ja merkintää koskevat erikoisvaatimukset. Lähetystä varten tuote täytyy pakata vaarallisten aineiden asiantuntijan neuvojen mukaan.

Lähetä vain sellaisia akkuja, joiden kotelo on vaurioitumaton. Suojaa navat teipillä ja pakkaa akku niin, ettei se pääse liikkumaan pakkauksessa. Huomioi myös mahdolliset tätä pidemmälle menevät maakohtaiset määräykset.

Hävitys



Käytöstä poistetut sähkölaitteet, akut/paristot, liisätarvikkeet ja pakkaukset tulee toimittaa ympäristöystävälliseen uusiokäyttöön.



Älä hävitä sähkölaitteita tai akkuja/paristoja talousjätteiden mukana!

Koskee vain EU-maita:

Eurooppalaisen direktiivin 2012/19/EU mukaan käyttökeltvottomat sähkölaitteet ja eurooppalaisen direktiivin 2006/66/EY mukaan vialliset tai loppuun käytetyt akut/paristot täytyy kerätä erikseen ja toimittaa ympäristöystävälliseen kierrätykseen.

Akut/paristot:

Li-ion:

Noudata luvussa "Kuljetus" annettuja ohjeita (katso "Kuljetus", Sivu 89).

Ελληνικά

Υποδείξεις ασφαλείας



Διαβάστε όλες τις υποδείξεις ασφαλείας και τις οδηγίες. Η μη τήρηση των υποδείξεων ασφαλείας και των οδηγιών μπορεί να προκαλέσει ηλεκτροπληξία, πυρκαγιά και/ή σοβαρούς τραυματισμούς.

Φυλάξτε όλες τις υποδείξεις ασφαλείας και οδηγίες για κάθε μελλοντική χρήση.

- ▶ **Πριν από κάθε χρήση ελέγχετε το ραδιόφωνο, το φις-τροφοδοτικό, το καλώδιο και το φις. Μη χρησιμοποιείτε το ραδιόφωνο, εφόσον διαπιστώσετε ζημιές. Μην ανοίξετε μόνοι σας το ραδιόφωνο και το φις-τροφοδοτικό και αναθέστε την επισκευή μόνο σε ειδικευμένο τεχνικό προσωπικό και μόνο με γνήσια ανταλλακτικά.** Τυχόν χαλασμένο ραδιόφωνο, φις-τροφοδοτικό, καλώδιο και φις αυξάνουν τον κίνδυνο μιας ηλεκτροπληξίας.
- ▶ **Το φις του φις-τροφοδοτικού πρέπει να ταιριάζει στην πρίζα. Δεν επιτρέπεται με κανέναν τρόπο η μετατροπή του φις. Μη χρησιμοποιείτε κανένα φις προσαρμογέα μαζί με το ραδιόφωνο.** Αμεταποίητα φις και κατάλληλες πρίζες ελαττώνουν τον κίνδυνο ηλεκτροπληξίας.
- ▶ **Μη χρησιμοποιείτε το καλώδιο του φις-τροφοδοτικού για άλλο σκοπό, π.χ. για να μεταφέρετε ή να κρεμάτε το ραδιόφωνο ή για να τραβάτε το φις από την πρίζα του ρεύματος. Κρατάτε το καλώδιο μακριά από υπερβολικές θερμοκρασίες, λάδι, κοφτερές ακμές ή από κινούμενα μέρη του εργαλείου.** Τυχόν χαλασμένα ή μπλεγμένα καλώδια αυξάνουν τον κίνδυνο ηλεκτροπληξίας.



Μην εκθέτετε το ραδιόφωνο και το φις-τροφοδοτικό στη βροχή ή την υγρασία. Η διείσδυση νερού στο ραδιόφωνο ή στο φις-τροφοδοτικό αυξάνει τον κίνδυνο μιας ηλεκτροπληξίας.

- ▶ **Μην ανοίγετε την μπαταρία.** Υπάρχει κίνδυνος βραχυκυκλώματος.
- ▶ **Σε περίπτωση βλάβης ή/και αντικανονικής χρήσης της μπαταρίας μπορεί να εξέλθουν αναθυμιάσεις από την μπαταρία. Η μπαταρία μπορεί να αναφλεγεί ή να**

εκραγεί. Αφήστε να μπει φρέσκο αέρας και επισκεφτείτε έναν γιατρό σε περίπτωση που έχετε ενοχλήσεις. Οι αναθυμιάσεις μπορεί να ερεθίσουν τις αναπνευστικές οδούς.

- ▶ Σε περίπτωση λάθους χρήσης ή χαλασμένης μπαταρίας μπορεί να διαρρέυσει εύφλεκτο υγρό από την μπαταρία. Αποφεύγετε κάθε επαφή μ' αυτό. Σε περίπτωση τυχαίας επαφής ξεπλυθείτε με νερό. Σε περίπτωση που τα υγρά έρθουν σε επαφή με τα μάτια, πρέπει να ζητήσετε επίσης και ιατρική βοήθεια. Τα διαρρέοντα υγρά μπαταρίας μπορεί να οδηγήσουν σε ερεθισμούς του δέρματος ή σε εγκαύματα.
- ▶ Από αχμηρά αντικείμενα, όπως π.χ. καρφιά ή κατασβίδια ή από εξωτερική άσκηση δύναμης μπορεί να υποστεί ζημιά η μπαταρία. Μπορεί να προκληθεί ένα εσωτερικό βραχυκύκλωμα με αποτέλεσμα την ανάφλεξη, την εμφάνιση καπνού, την έκρηξη ή την υπερθέρμανση της μπαταρίας.
- ▶ Κρατάτε τις μπαταρίες που δε χρησιμοποιείτε μακριά από συνδετήρες χαρτιών, νομίσματα, κλειδιά, καρφιά, βίδες κ ή άλλα μικρά μεταλλικά αντικείμενα που μπορούν να βραχυκυκλώσουν τις επαφές της μπαταρίας. Ένα βραχυκύκλωμα των επαφών της μπαταρίας μπορεί να προκαλέσει τραυματισμούς ή φωτιά.
- ▶ Χρησιμοποιείτε την μπαταρία μόνο σε προϊόντα του κατασκευαστή. Μόνο έτσι προστατεύεται η μπαταρία από μια επικίνδυνη υπερφόρτιση.
- ▶ Φορτίζετε τις μπαταρίες μόνο με φορτιστές, που προτείνονται από τον κατασκευαστή. Όταν ένας φορτιστής, που προορίζεται μόνο για ένα συγκεκριμένο είδος μπαταριών, χρησιμοποιηθεί για τη φόρτιση άλλων μπαταριών μπορεί να προκαλέσει πυρκαγιά.



Προστατεύετε την μπαταρία από υπερβολικές θερμοκρασίες, π. χ. ακόμη και από συνεχή ηλιακή ακτινοβολία, φωτιά, ρύπανση, νερό και υγρασία. Υπάρχει κίνδυνος έκρηξης και βραχυκυκλώματος.



- ▶ Μην καταπιείτε ποτέ τις μπαταρίες τύπου κουμπιού. Μια κατάποση των μπαταριών τύπου κουμπιού μπορεί μέσα σε 2 ώρες να οδηγήσει σε σοβαρά εσωτερικά εγκαύματα και στο θάνατο.



Βεβαιωθείτε, ότι οι μπαταρίες τύπου κουμπιού δε φθάνουν στα χέρια των παιδιών. Όταν υπάρχει η υποψία, ότι η μπαταρία τύπου κουμπιού έχει καταποθεί ή έχει περάσει μέσα σε μια άλλη σωματική κοιλότητα, επισκεφτείτε αμέσως έναν γιατρό.



- ▶ Κατά την αλλαγή της μπαταρίας προσέχετε την ενδεχόμενη αντικατάσταση της μπαταρίας. Υπάρχει κίνδυνος έκρηξης.

- ▶ Χρησιμοποιείτε μόνο τις μπαταρίες τύπου κουμπιού που αναφέρονται σε αυτές τις οδηγίες λειτουργίας. Μη χρησιμοποιείτε άλλες μπαταρίες τύπου κουμπιού ή μια άλλη πηγή παροχής ενέργειας.
- ▶ Μην προσπαθήσετε να επαναφορτίσετε την μπαταρία τύπου κουμπιού και μη βραχυκυκλώσετε την μπαταρία τύπου κουμπιού. Η μπαταρία τύπου κουμπιού ενδέχεται να παρουσιάσει διαρροή, να εκραγεί, να πάρει φωτιά και να τραυματίσει άτομα.
- ▶ Απομακρύνετε και αποσύρετε τις εκφορτισμένες μπαταρίες τύπου κουμπιού σύμφωνα με τους κανονισμούς. Οι εκφορτισμένες μπαταρίες τύπου κουμπιού μπορούν να παρουσιάσουν διαρροή και να προξενήσουν έτσι ζημιά στο προϊόν ή να τραυματίσουν άτομα.
- ▶ Μην υπερθερμαίνετε την μπαταρία τύπου κουμπιού και μην την ρίχνετε στη φωτιά. Η μπαταρία τύπου κουμπιού ενδέχεται να παρουσιάσει διαρροή, να εκραγεί, να πάρει φωτιά και να τραυματίσει άτομα.
- ▶ Μην προξενήσετε ζημιά στην μπαταρία τύπου κουμπιού και μην ανοίξετε την μπαταρία τύπου κουμπιού. Η μπαταρία τύπου κουμπιού ενδέχεται να παρουσιάσει διαρροή, να εκραγεί, να πάρει φωτιά και να τραυματίσει άτομα.
- ▶ Μη φέρετε μια χαλασμένη μπαταρία τύπου κουμπιού σε επαφή με νερό. Το εξερχόμενο λίθιο μπορεί με το νερό να δημιουργήσει υδρογόνο και έτσι να οδηγήσει σε φωτιά, έκρηξη ή στον τραυματισμό ατόμων.

Το λεκτικό σήμα Bluetooth® όπως επίσης τα εικονογράμματα (λογότυπα) είναι καταχωρημένες μάρκες και ιδιοκτησία της Bluetooth SIG, Inc. Οποιαδήποτε χρήση αυτών των λεκτικών σημάτων/εικονογραμμάτων από τη Robert Bosch Power Tools GmbH πραγματοποιείται με τη σχετική άδεια χρήσης.

Περιγραφή προϊόντος και ισχύος

Προσέξτε παρακαλώ τις εικόνες στο μπροστινό μέρος των οδηγιών λειτουργίας.

Απεικονιζόμενα στοιχεία

Η απαρίθμηση των απεικονιζόμενων στοιχείων αναφέρεται στην απεικόνιση του ραδιοφώνου στη σελίδα γραφικών.

- (1) Οθόνη
- (2) Κουμπί On/Off
- (3) Ηχείο
- (4) Λαβή μεταφοράς
- (5) Πλήκτρα αποθήκευσης προγραμμάτων
- (6) Ραβδοειδής κεραία
- (7) Κουμπί Πηγή
- (8) Πλήκτρο Σίγαση
- (9) Πλήκτρο Αναζήτηση προς τα πάνω
- (10) Πλήκτρο Αναζήτηση προς τα κάτω
- (11) Πλήκτρο Bluetooth®
- (12) Κάλυμμα μπαταρίας

- (13) Μοχλός ασφάλισης του καλύμματος της μπαταρίας
- (14) Υποδοχή μπαταρίας
- (15) Θάλαμος σύνδεσης
- (16) Πλήκτρο απασφάλισης της μπαταρίας^{a)}
- (17) Μπαταρία^{a)}
- (18) Κάλυμμα μπαταρίας τύπου κουμπιού
- (19) Άγκιστρο ανάρτησης
- (20) Φις-τροφοδοτικό^{a)} (ανάλογα τη χώρα)
- (21) Φις συσκευής του φις-τροφοδοτικού^{a)}
- (22) Υποδοχή σύνδεσης του φις-τροφοδοτικού
- (23) Υποδοχή φόρτισης USB
- (24) Υποδοχή AUX-IN
- (25) Καλώδιο AUX

a) **Εξαρτήματα που απεικονίζονται ή περιγράφονται δεν περιέχονται στη στάνταρ συσκευασία. Τον πλήρη κατάλογο εξαρτημάτων μπορείτε να τον βρείτε στο πρόγραμμα εξαρτημάτων.**

Στοιχεία ένδειξης

- (a) Ένδειξη *Bluetooth*[®]
- (b) Ένδειξη πηγής ήχου
- (c) Ένδειξη θέσης αποθήκευσης
- (d) Ένδειξη ραδιοφωνικής συχνότητας (GPB 18V-2 C)
- (e) Ένδειξη λειτουργίας μενού
- (f) Ένδειξη παύσης
- (g) Ένδειξη σίγασης
- (h) Ένδειξη στερεοφωνικής λήψης
- (i) Ένδειξη της κατάστασης φόρτισης της μπαταρίας
- (j) Ένδειξη ώρας
- (k) Πολυλειτουργική οθόνη (GPB 18V-2 SC)

Τεχνικά στοιχεία

Ραδιόφωνο εργαταξίου		GPB 18V-2 C	GPB 18V-2 SC
Κωδικός αριθμός		3 601 DA3 0..	3 601 DA3 1..
Λήψη DAB+		-	●
Τάση λειτουργίας			
- κατά τη λειτουργία με φις-τροφοδοτικό	V	18	18
- στη λειτουργία με μπαταρία	V	18	18
Ονομαστική ισχύς ενιαυχή	W	2 × 7,5	2 × 7,5
Περιοχή λήψης FM	MHz	87,5-108	87,5-108
Περιοχή λήψης DAB+	MHz	-	174,928-239,200
Συμβατότητα <i>Bluetooth</i> [®]		<i>Bluetooth</i> [®] 5.0	<i>Bluetooth</i> [®] 5.0
Περιοχή συχνότητας λειτουργίας <i>Bluetooth</i> [®]	MHz	2.402-2.480	2.402-2.480
Ισχύς εκπομπής <i>Bluetooth</i> [®] μέγ.	mW	8	8
Μπαταρία τύπου κουμπιού (εφεδρική μπαταρία)		CR 2032 Μπαταρία λιθίου 3 V	CR 2032 Μπαταρία λιθίου 3 V
Βάρος κατά EPTA-Procedure 01:2014	kg	2,8-3,9 ^{A)}	2,8-3,9 ^{A)}
Βαθμός προστασίας ^{B)}		IP 54 (προστασία από σκόνη και ψεκαζόμενο νερό)	IP 54 (προστασία από σκόνη και ψεκαζόμενο νερό)
Συνιστώμενη θερμοκρασία περιβάλλοντος κατά τη φόρτιση	°C	0 ... +35	0 ... +35
Επιτρεπόμενη θερμοκρασία περιβάλλοντος κατά τη λειτουργία ^{C)} και σε περίπτωση αποθήκευσης	°C	-20 ... +40	-20 ... +40
Συνιστώμενες μπαταρίες (1,5-8 Ah)		GBA 18V... ProCORE18V...	GBA 18V... ProCORE18V...
Συνιστώμενοι φορτιστές		GAL 18... GAX 18... GAL 36...	GAL 18... GAX 18... GAL 36...

A) Ανάλογα με τη χρησιμοποιούμενη μπαταρία

B) Με κλειστό το κάλυμμα της μπαταρίας (12) και κλειστό θάλαμο σύνδεσης (15)

C) Περιορισμένη ισχύς στις θερμοκρασίες <0 °C

Φις-τροφοδοτικό

Κωδικός αριθμός		1 619 PB4 ...
Τάση εισόδου	V~	100–240
Συχνότητα εναλλασσόμενου ρεύματος εισόδου	Hz	50–60
Ρεύμα εισόδου	mA	800

Περισσότερα τεχνικά στοιχεία θα βρείτε στην ηλεκτρονική διεύθυνση: <https://www.bosch-professional.com/ecodesign>

Φις-τροφοδοτικό

Τάση εξόδου	V=	18
Ρεύμα εξόδου	A	1,8
Βάρος κατά EPTA-Procedure 01:2014	kg	0,21
Βαθμός προστασίας		□/II

Παροχή ενέργειας του ραδιοφώνου

Η παροχή ενέργειας του ραδιοφώνου μπορεί να πραγματοποιηθεί μέσω μιας μπαταρίας ιόντων λιθίου (17) ή μέσω του φις-τροφοδοτικού (20).

Λειτουργία με μπαταρία

- Χρησιμοποιείτε μόνο τους φορτιστές που αναφέρονται στα Τεχνικά στοιχεία. Μόνο αυτοί οι φορτιστές είναι εναρμονισμένοι με την μπαταρία ιόντων λιθίου που χρησιμοποιείται στο ραδιόφωνό σας.

Υπόδειξη: Η χρήση μη κατάλληλων για το ραδιόφωνό σας μπαταριών μπορεί να οδηγήσει σε δυσλειτουργίες ή σε ζημιά του ραδιοφώνου.

Η μπαταρία ιόντων λιθίου προστατεύεται με το σύστημα "Electronic Cell Protection (ECP)" από μια πλήρη αποφόρτιση. Όταν η μπαταρία αδειάσει το ραδιόφωνο απουσιάζει μέσω ενός κύκλωματος προστασίας.

- Μην ενεργοποιήσετε το ραδιόφωνο ξανά, μετά την απενεργοποίησή του από το κύκλωμα προστασίας. Η μπαταρία μπορεί να υποστεί ζημιά.

Αλλαγή μπαταρίας

Ανοίξτε τον μοχλό ασφάλισης (13) του καλύμματος της μπαταρίας και ανασηκώστε το κάλυμμα της μπαταρίας (12).

Για την **αφαίρεση** της μπαταρίας πατήστε το πλήκτρο απασφάλισης της μπαταρίας (16) και τραβήξτε την μπαταρία έξω από τη θήκη της μπαταρίας. **Μην εφαρμόσετε εδώ καμία βία.**

Για την **τοποθέτηση** της μπαταρίας σπρώξτε την μέσα στην υποδοχή της μπαταρίας (14) έτσι, ώστε οι συνδέσεις της μπαταρίας να ακουμπούν πάνω στις συνδέσεις της υποδοχής της μπαταρίας. Αφήστε την μπαταρία να ασφαλίσει.

Κλείστε το κάλυμμα της μπαταρίας (12) και ασφαλίστε το.

Ένδειξη της κατάστασης φόρτισης της μπαταρίας

Με τοποθετημένη την μπαταρία μπορείτε να αναγνωρίσετε την κατάσταση φόρτισης της μπαταρίας (17) στην οθόνη, σε περίπτωση απομακρυσμένης μπαταρίας στην ίδια την μπαταρία.

Ένδειξη της κατάστασης φόρτισης της μπαταρίας στην οθόνη

Η ένδειξη κατάστασης φόρτισης της μπαταρίας (i) εμφανίζεται στην οθόνη, μόλις τοποθετηθεί μια μπαταρία με επαρκή τάση και το ραδιόφωνο δεν είναι συνδεδεμένο με το φις-τροφοδοτικό (20) με το δίκτυο του ρεύματος.

Ένδειξη Χωρητικότητα

	80–100 %
	60–80 %
	40–60 %
	20–40 %
	5–20 %
	0–5 %

Ένδειξη της κατάστασης φόρτισης της μπαταρίας στην μπαταρία

Όταν αφαιρεθεί η μπαταρία από το ραδιόφωνο, μπορεί να εμφανιστεί η κατάσταση φόρτισης με την πράσινη φωτοдиодο (LED) της ένδειξης της κατάστασης φόρτισης στην μπαταρία. Πατήστε το πλήκτρο για την ένδειξη της κατάστασης φόρτισης ή για να εμφανίσετε την κατάσταση φόρτισης.

Όταν μετά το πάτημα του πλήκτρου για την ένδειξη της κατάστασης φόρτισης δεν ανάβει καμία φωτοдиодο (LED), η μπαταρία είναι ελαττωματική και πρέπει να αντικατασταθεί.

Τύπος μπαταρίας GBA 18V...**Φωτοдиодοι (LED) Χωρητικότητα**

Συνεχώς αναμμένο φως 3× πράσινο	60–100 %
Συνεχώς αναμμένο φως 2× πράσινο	30–60 %
Συνεχώς αναμμένο φως 1× πράσινο	5–30 %
Αναβοσβήνον φως 1× πράσινο	0–5 %

Τύπος μπαταρίας ProCORE18V...**Φωτοдиодοι (LED) Χωρητικότητα**

Συνεχώς αναμμένο φως 5× πράσινο	80–100 %
Συνεχώς αναμμένο φως 4× πράσινο	60–80 %
Συνεχώς αναμμένο φως 3× πράσινο	40–60 %
Συνεχώς αναμμένο φως 2× πράσινο	20–40 %
Συνεχώς αναμμένο φως 1× πράσινο	5–20 %
Αναβοσβήνον φως 1× πράσινο	0–5 %

Λειτουργία με φικς-τροφοδοτικό (βλέπε εικόνα A)

- **Χρησιμοποιείτε μόνο τα φικς-τροφοδοτικά που αναφέρονται στα Τεχνικά στοιχεία.** Μόνο έτσι είναι δυνατή μια άψογη λειτουργία του ραδιοφώνου.
- **Προσέξτε την τάση δικτύου!** Η τάση της πηγής ρεύματος πρέπει να ταυτίζεται με τα αντίστοιχα στοιχεία στην πινακίδα τύπου του φικς-τροφοδοτικού.

Ανοίξτε το προστατευτικό κάλυμμα του θαλάμου σύνδεσης **(15)**. Συνδέστε το φικς της συσκευής **(21)** του φικς-τροφοδοτικού στην υποδοχή σύνδεσης **(22) (DC IN 18V)**. Συνδέστε το φικς-τροφοδοτικό στο ηλεκτρικό δίκτυο.

Για την προστασία από τη ρύπανση κλείστε ξανά το προστατευτικό κάλυμμα του θαλάμου σύνδεσης **(15)**, όταν απομακρύνετε το φικς της συσκευής **(21)**.

Αλλαγή της μπαταρίας τύπου κουμπιού

Για την αποθήκευση της ώρας και περαιτέρω ρυθμίσεων στο ραδιόφωνο πρέπει να έχει τοποθετηθεί μια μπαταρία τύπου κουμπιού ως εφεδρική μπαταρία.

Πριν τη θέση του ραδιοφώνου για πρώτη φορά σε λειτουργία απομακρύνετε την ταινία προστασίας της τοποθετημένης μπαταρίας τύπου κουμπιού.

Ανοίξτε τον μοχλό ασφάλισης **(13)** του καλύμματος της μπαταρίας και ανασηκώστε το κάλυμμα της μπαταρίας **(12)**.

Αφαιρέστε ενδεχομένως την μπαταρία **(17)**.

Τραβήξτε την ταινία προστασίας κάτω από το κάλυμμα **(18)** της μπαταρίας τύπου κουμπιού έξω.

Αντικαταστήστε τη μπαταρία τύπου κουμπιού, όταν η ώρα στο ραδιόφωνο δεν αποθηκεύεται πλέον και η ένδειξη γίνεται ασθενέστερη.

Γυρίστε γι' αυτό το κάλυμμα **(18)** της μπαταρίας τύπου κουμπιού αντίθετα στη φορά των δεικτών του ρολογιού (π.χ. με ένα κέρμα) και αφαιρέστε το κάλυμμα. Τοποθετήστε μια νέα μπαταρία τύπου κουμπιού.

Προσέξτε εδώ τη σωστή πολικότητα σύμφωνα με την παράσταση στην εσωτερική πλευρά του καλύμματος **(18)**.



Τοποθετήστε το κάλυμμα **(18)** της μπαταρίας τύπου κουμπιού ξανά και γυρίστε το προς τη φορά των δεικτών του ρολογιού σταθερά. Το κάλυμμα είναι μόνο τότε καλά ασφαλισμένο, όταν τα μαρκαρίσματα πάνω στο κάλυμμα και στο σύμβολο της κλειδαριάς δείχνουν το ένα προς το άλλο.

- **Αφαιρέστε την μπαταρία τύπου κουμπιού από το ραδιόφωνο, όταν δεν το χρησιμοποιήσετε για μεγαλύτερο χρονικό διάστημα.** Η μπαταρία τύπου κουμπιού σε περίπτωση αποθήκευσης για μεγαλύτερο χρονικό διάστημα στο ραδιόφωνο μπορεί να οξειδωθεί και να αυτοεκφορτιστεί.

Λειτουργία

- **Προστατεύστε το ραδιόφωνο από την άμεση επαφή με το νερό.** Η διείσδυση νερού στο ραδιόφωνο αυξάνει τον κίνδυνο ηλεκτροπληξίας.

- **Κρατάτε το κάλυμμα της μπαταρίας και το προστατευτικό κάλυμμα του θαλάμου σύνδεσης κατά το δυνατόν κλειστά.** Τα κλειστά καλύμματα προστατεύουν το ραδιόφωνο από το νερό και τη σκόνη.

Λειτουργία ήχου

Ενεργοποίηση/απενεργοποίηση

Για την **ενεργοποίηση** του ραδιοφώνου πατήστε το κουμπί On/Off **(2)**. Η οθόνη **(1)** ενεργοποιείται και αναπαράγεται η τελευταία ρυθμισμένη κατά την απενεργοποίηση του ραδιοφώνου πηγή ήχου.

Η οθόνη **(1)** φωτίζεται σε κάθε πάτημα του πλήκτρου για μερικά δευτερόλεπτα.

Για την **απενεργοποίηση** του ραδιοφώνου πατήστε ξανά το κουμπί On/Off **(2)**. Η τρέχουσα ρύθμιση της πηγής ήχου αποθηκεύεται.

Ρύθμιση έντασης ήχου

Μετά την ενεργοποίηση του ραδιοφώνου είναι ρυθμισμένη πάντοτε μια χαμηλή ένταση του ήχου.

Για την αύξηση της έντασης του ήχου γυρίστε το κουμπί On/Off **(2)** προς τη φορά των δεικτών του ρολογιού, για τη μείωση της έντασης του ήχου αντίθετα στη φορά των δεικτών του ρολογιού.

Η ρύθμιση της έντασης του ήχου **<VL>** ή **<Volume>** εμφανίζεται στην οθόνη με την τιμή μεταξύ 0 και 30 για μερικά δευτερόλεπτα. Ρυθμίστε την ένταση του ήχου πριν τη ρύθμιση ή την αλλαγή ενός ραδιοφωνικού σταθμού σε μια χαμηλή τιμή, πριν το ξεκίνημα μιας εξωτερικής πηγής ήχου σε μια μεσαία τιμή.

Για την απενεργοποίηση του ήχου μπορείτε να πατήσετε σύντομα το πλήκτρο Σίγαση **(8)**. Για την ενεργοποίηση ξανά του ήχου, πατήστε εκ νέου σύντομα το πλήκτρο Σίγαση ή γυρίστε το κουμπί On/Off **(2)** προς τη φορά των δεικτών του ρολογιού.

Η ένταση του ήχου μπορεί να αλλάξει οποτεδήποτε. Όταν η λειτουργία μενού είναι ενεργοποιημένη, τότε επιστρέφει η ένδειξη λίγα δευτερόλεπτα μετά την αλλαγή της έντασης του ήχου πίσω στο μενού.

Επιλογή πηγής ήχου

Για την επιλογή μιας πηγής ήχου πατήστε το κουμπί Πηγή **(7)** τόσες φορές, ώσπου να εμφανιστεί στην οθόνη η επιθυμητή εσωτερική ή εξωτερική πηγή ήχου:

- **DAB/DAB2:** Ψηφιακό ραδιόφωνο μέσω DAB+ **(GPB 18V-2 SC)**.
- **FM/FM2:** Αναλογικό ραδιόφωνο μέσω FM,
- **AUX:** Εξωτερική πηγή ήχου (π.χ. smartphone) μέσω της υποδοχής 3,5 mm **AUX IN (24)** στον θάλαμο σύνδεσης **(15)**.
- **✳:** Εξωτερική πηγή ήχου (π.χ. smartphone) μέσω της σύνδεσης μέσω **Bluetooth®**.

Η τρέχουσα πηγή ήχου αναγνωρίζεται στην ένδειξη της πηγής ήχου **(b)** ή στην ένδειξη **Bluetooth® (a)**.

Οι πηγές ήχου **DAB** και **DAB2 (GPB 18V-2 SC)** καθώς **FM** και **FM2** δε διαφέρουν ως προς τη λειτουργικότητά τους,

προσφέρουν μόνο πρόσθετες θέσεις αποθήκευσης προγραμμάτων.

Ρύθμιση/αποθήκευση ραδιοφωνικού σταθμού DAB+ (GPB 18V-2 SC)

Για την επιλογή της πηγής ήχου ραδιοφωνικός σταθμός DAB+ πατήστε το κουμπί Πηγή **(7)** τόσες φορές, ώπου να εμφανιστεί στην ένδειξη της πηγής ήχου **(b) DAB** ή **DAB2**.

Μετά από μια σύντομη αρχικοποίηση αναπαράγεται ο τελευταίος ρυθμισμένος ραδιοφωνικός σταθμός.

Το όνομα του σταθμού εμφανίζεται κάθε φορά στην επάνω σειρά της πολυλειτουργικής οθόνης **(k)**. Ποια πρόσθετη πληροφορία θα εμφανιστεί στην κάτω σειρά (σε περίπτωση πολυλειτουργικής οθόνης, μπορεί να ρυθμιστεί στη λειτουργία μενού.

- Για την **αλλαγή του σταθμού** γυρίστε το κουμπί Πηγή **(7)**, μέχρι να εμφανιστεί στην οθόνη ο επιθυμητός σταθμός. Πατήστε το κουμπί Πηγή **(7)**, για να επιβεβαιώσετε την επιλογή. Το ραδιόφωνο αλλάζει στον επιλεγμένο σταθμό. Εναλλακτικά για την αλλαγή του σταθμού μπορείτε να πατήσετε το πλήκτρο Αναζήτηση προς τα κάτω **(10)** ή το πλήκτρο Αναζήτηση προς τα πάνω **(9)**. Το ραδιόφωνο αλλάζει στον επόμενο διαθέσιμο σταθμό (σε αλφαβητική κατεύθυνση ή ανιούσα σειρά).
- Για την **αποθήκευση ενός ρυθμισμένου σταθμού** πατήστε το πλήκτρο αποθήκευσης προγράμματος **(5)** της επιθυμητής θέσης αποθήκευσης τόσο, μέχρι ο αριθμός της θέσης αποθήκευσης να εμφανιστεί στην ένδειξη της θέσης αποθήκευσης **(c)**.
Όταν οι 4 θέσεις αποθήκευσης της πηγής ήχου **DAB** είναι κατεληγμένες, τότε αλλάξτε, πατώντας το κουμπί Πηγή **(7)** στην πηγή ήχου **DAB2**, όπου εκεί είναι διαθέσιμες περαιτέρω 4 θέσεις αποθήκευσης. Προσέξτε, ότι μετά την αλλαγή πρέπει να ρυθμίσετε εκ νέου τον επιθυμητό σταθμό, για να μπορείτε να τον αποθηκεύσετε.
- Για την **αναπαγωγή ενός αποθηκευμένου σταθμού** πατήστε σύντομα ένα από τα πλήκτρα αποθήκευσης προγράμματος **(5)**. Ο αριθμός της θέσης αποθήκευσης εμφανίζεται στην ένδειξη της θέσης αποθήκευσης **(c)**. Αλλάξτε ενδεχομένως, πατώντας το κουμπί Πηγή **(7)**, ανάμεσα στις πηγές ήχου **DAB** και **DAB2**, για να μπορείτε να έχετε πρόσβαση σε όλους τους αποθηκευμένους σταθμούς.

Υπόδειξη: Σε περίπτωση προβλημάτων λήψης μπορείτε να ξεκινήσετε χειροκίνητα την αναζήτηση σταθμού DAB+. Γι' αυτό επιλέξτε είτε **<Auto Scan>** στο μενού, ή πατήστε το πλήκτρο Αναζήτηση προς τα κάτω **(10)** και το πλήκτρο Αναζήτηση προς τα πάνω **(9)** ταυτόχρονα. Μετά την ολοκλήρωση της αναζήτησης σταθμού αποθηκεύονται 4 σταθμοί στις θέσεις αποθήκευσης προγραμμάτων 1 μέχρι 4. Οι ήδη αποθηκευμένοι σταθμοί σε αυτή την περίπτωση αντικαθίστανται.

Όταν δεν μπορεί να βρεθεί κανένας ραδιοφωνικός σταθμός DAB+, εμφανίζεται **<No DAB Station - Please Auto Scan>** στην πολυλειτουργική οθόνη **(k)**.

Ρύθμιση/αποθήκευση ραδιοφωνικού σταθμού FM

Για την επιλογή της πηγής ήχου ραδιοφωνικός σταθμός FM πατήστε το κουμπί Πηγή **(7)** τόσες φορές, ώπου να εμφανιστεί στην ένδειξη της πηγής ήχου **(b) FM** ή **FM2**.

GPB 18V-2 C: Η συχνότητα του τρέχοντος αναπαράγόμενου σταθμού εμφανίζεται στην ένδειξη της ραδιοφωνικής συχνότητας **(d)**.

GPB 18V-2 SC: Η συχνότητα του τρέχοντος αναπαράγόμενου σταθμού εμφανίζεται κάθε φορά στην επάνω σειρά της πολυλειτουργικής οθόνης **(k)**. Ποια πρόσθετη πληροφορία θα εμφανιστεί στην κάτω σειρά της πολυλειτουργικής οθόνης, μπορεί να ρυθμιστεί στη λειτουργία μενού.

Σε περίπτωση ικανοποιητικά ισχυρής λήψης ενός κατάλληλου σήματος περνά το ραδιόφωνο αυτόματα στη στερεοφωνική λήψη, στην οθόνη εμφανίζεται η ένδειξη της στερεοφωνικής λήψης **(h)**. Στη λειτουργία μενού μπορεί να αλλάξει ο τρόπος λήψης σε μονοφωνική λήψη.

- Για τη **ρύθμιση ενός ορισμένου σταθμού** γυρίστε το κουμπί Πηγή **(7) (TUNE)**, μέχρι να εμφανιστεί στην οθόνη η επιθυμητή συχνότητα ή ο επιθυμητός σταθμός.
- Για την **αναζήτηση του επόμενου σταθμού με υψηλή ισχύ σήματος** πατήστε σύντομα το πλήκτρο Αναζήτηση προς τα κάτω **(10)** ή το πλήκτρο Αναζήτηση προς τα πάνω **(9)**. Ο επόμενος ανιχνευμένος σταθμός εμφανίζεται στην οθόνη και αναπαράγεται.
- Για την **αναζήτηση όλων των σταθμών με υψηλή ισχύ σήματος** Πατήστε το πλήκτρο Αναζήτηση προς τα κάτω **(10)** ή το πλήκτρο Αναζήτηση προς τα πάνω **(9)** πάνω από μισό δευτερόλεπτο. Κάθε ανιχνευμένος σταθμός αναπαράγεται για 5 δευτερόλεπτα, μετά συνεχίζεται η αναζήτηση μέχρι το άκρο της ζώνης συχνοτήτων. Για να διακόψετε την αναζήτηση σταθμού, πατήστε σύντομα το πλήκτρο Αναζήτηση προς τα κάτω **(10)** ή το πλήκτρο Αναζήτηση προς τα πάνω **(9)**.
- Για την **αποθήκευση ενός ρυθμισμένου σταθμού** πατήστε το πλήκτρο αποθήκευσης προγράμματος **(5)** της επιθυμητής θέσης αποθήκευσης τόσο, μέχρι ο αριθμός της θέσης αποθήκευσης να εμφανιστεί στην ένδειξη της θέσης αποθήκευσης **(c)**.
Όταν οι 4 θέσεις αποθήκευσης της πηγής ήχου **FM** είναι κατεληγμένες, τότε αλλάξτε, πατώντας το κουμπί Πηγή **(7)** στην πηγή ήχου **FM2**, όπου εκεί είναι διαθέσιμες περαιτέρω 4 θέσεις αποθήκευσης. Προσέξτε, ότι μετά την αλλαγή πρέπει να ρυθμίσετε εκ νέου τον επιθυμητό σταθμό, για να μπορείτε να τον αποθηκεύσετε.
- Για την **αυτόματη αναζήτηση και αποθήκευση** των σταθμών με την καλύτερη λήψη **(AUTOSTORE)** πατήστε το πλήκτρο Αναζήτηση προς τα κάτω **(10)** και το πλήκτρο Αναζήτηση προς τα πάνω **(9)** ταυτόχρονα. Το ραδιόφωνο ελέγχει όλους τους σταθμούς με δυνατότητα λήψης και αποθηκεύει τους 4 σταθμούς με την καλύτερη λήψη στις θέσεις αποθήκευσης προγραμμάτων 1 μέχρι 4. Προσέξτε, ότι σε αυτή την περίπτωση ενδεχομένως ήδη αποθηκευμένοι σταθμοί αντικαθίστανται. Όταν η αναζήτηση τελειώσει, αναπαράγεται ο αποθηκευμένος στη θέση αποθήκευσης προγράμματος 1 σταθμός.

- Για την **αναπαραγωγή ενός αποθηκευμένου σταθμού** πατήστε σύντομα ένα από τα πλήκτρα αποθήκευσης προγράμματος **(5)**. Ο αριθμός της θέσης αποθήκευσης εμφανίζεται στην ένδειξη της θέσης αποθήκευσης **(c)**. Αλλάξτε ενδεχομένως, πατώντας το κουμπί Πηγή **(7)**, ανάμεσα στις πηγές ήχου **FM** και **FM2**, για να μπορείτε να έχετε πρόσβαση σε όλους τους αποθηκευμένους σταθμούς.

Προσανατολισμός της κεραίας

Το ραδιόφωνο παραδίδεται με συναρμολογημένη ραδιοειδή κεραία **(6)**. Κατά τη λειτουργία του ραδιοφώνου μέσω FM στρέψτε τη ραδιοειδή κεραία στην κατεύθυνση, που καθιστά δυνατή την καλύτερη λήψη.

Όταν δεν είναι δυνατή καμία ικανοποιητική λήψη, τότε τοποθετήστε το ραδιόφωνο σε μια θέση με καλύτερη λήψη.

Υπόδειξη: Κατά τη λειτουργία του ραδιοφώνου σε άμεσο περιβάλλον ραδιοφωνικών εγκαταστάσεων, ασύρματων συσκευών ή άλλων ηλεκτρονικών συσκευών μπορεί να προκύψει μια μείωση της ποιότητας της ραδιοφωνικής λήψης.

Σύνδεση εξωτερικών πηγών ήχου μέσω AUX

Ανοίξτε το προστατευτικό κάλυμμα του θαλάμου σύνδεσης **(15)** και συνδέστε το βύσμα 3,5 mm του καλωδίου AUX **(25)** στην **AUX IN** υποδοχή **(24)**. Συνδέστε το καλώδιο AUX σε μια κατάλληλη πηγή ήχου.

Για την αναπαραγωγή της πηγής ήχου AUX πατήστε το κουμπί Πηγή **(7)** τόσες φορές, ώπου να εμφανιστεί στην ένδειξη της πηγής ήχου **(b) AUX**.

Για την προστασία από τη ρύπανση κλείστε ξανά το προστατευτικό κάλυμμα του θαλάμου σύνδεσης **(15)**, όταν απομακρύνετε το βύσμα του καλωδίου AUX.

Όταν κατά τη διάρκεια της λειτουργίας AUX πατηθεί ένα από τα πλήκτρα αποθήκευσης προγραμμάτων **(5)**, τότε αλλάζει το ραδιόφωνο στον σταθμό, που έχει αποθηκευτεί στην τελευταία λειτουργία ραδιοφώνου που χρησιμοποιήθηκε.

Αναπαραγωγή/έλεγχος εξωτερικών πηγών ήχου μέσω Bluetooth®

Για την αναπαραγωγή μιας πηγής ήχου (π.χ. smartphone) μέσω *Bluetooth*®, πατήστε είτε το κουμπί Πηγή **(7)** τόσες φορές, ώπου στην οθόνη να εμφανιστεί η ένδειξη *Bluetooth*® **(a)**, ή πατήστε, ανεξάρτητα από την τρέχουσα πηγή ήχου, σύντομα το πλήκτρο *Bluetooth*® **(11)**.

Κατά τη διάρκεια της αποκατάστασης της σύνδεσης ή αναζήτηση της σύνδεσης αναβοβλίνει η ένδειξη *Bluetooth*® **(a)**.

GPB 18V-2 SC: Στην πολυλειτουργική οθόνη **(k)** εμφανίζεται **<Pairing>**.

- Όταν το ραδιόφωνο ήταν ήδη συνδεδεμένο με μια εξωτερική πηγή ήχου μέσω *Bluetooth*® και αυτή η πηγή ήχου είναι διαθέσιμη, τότε αποκαθίσταται αυτόματα μια σύνδεση με αυτή την πηγή ήχου.
- Όταν δεν είναι διαθέσιμη καμία αποθηκευμένη πηγή ήχου, ξεκινά η διαδικασία αναζήτησης. Ενεργοποιήστε τη νέα σύνδεση μέσω της εξωτερικής πηγής ήχου. Αυτό είναι στα smartphone συνήθως δυνατό στις ρυθμίσεις στο μενού *Bluetooth*®. Το ραδιόφωνο εμφανίζεται ως διαθέσιμη πηγή ή κάτω από το όνομα **GPB 18V-2 C xxxx** ή

GPB 18V-2 SC xxxx. Προσέξτε παρακαλώ τις αντίστοιχες οδηγίες λειτουργίας της πηγής ήχου/του smartphone σας.

- Εάν μια υπάρχουσα σύνδεση με μια πηγή ήχου πρέπει να τερματιστεί μέσω *Bluetooth*® και να αναζητηθεί μια νέα πηγή ήχου (**PAIRING**), τότε πατήστε το πλήκτρο *Bluetooth*® **(11)** πάνω από 0,5 s. Ενεργοποιήστε τη σύνδεση, όπως περιγράφεται πιο πάνω.

Μόλις συνδεθεί μια πηγή ήχου μέσω *Bluetooth*®, ανάβει η ένδειξη *Bluetooth*® **(a)** συνεχώς.

GPB 18V-2 SC: Το όνομα της συνδεδεμένης μέσω *Bluetooth*® συσκευής εμφανίζεται στην επάνω γραμμή της πολυλειτουργικής οθόνης **(k)** υποδεικνύεται. Στην κάτω σειρά εμφανίζεται το μεταδιδόμενο από τη συνδεδεμένη συσκευή κείμενο.

Εάν δεν μπορεί να αποκατασταθεί καμία σύνδεση μέσω *Bluetooth*®, απενεργοποιείται το ραδιόφωνο μετά από 19 λεπτά αυτόματα.

Η συνδεδεμένη μέσω *Bluetooth*® πηγή ήχου μπορεί επίσης να ελεγχθεί μέσω του ραδιοφώνου:

- Για την **επιλογή και το ξεκίνημα ενός μουσικού κομματιού (τίτλος)**, πατήστε το πλήκτρο Αναζήτηση προς τα πάνω **(9)** ή το πλήκτρο Αναζήτηση προς τα κάτω **(10)** τόσες φορές σύντομα, ώπου να φθάσετε στο επιθυμητό μουσικό κομμάτι. Η αναπαραγωγή του επιλεγμένου μουσικού κομματιού ξεκινά αυτόματα.
- Για τη **διακοπή της αναπαραγωγής**, πατήστε το πλήκτρο Σίγαση **(8)**. Στην οθόνη εμφανίζεται η ένδειξη παύσης **(f)**.
- Για τη **συνέχιση της αναπαραγωγής**, πατήστε το πλήκτρο Σίγαση **(8)** εκ νέου, αλλάξτε την ένταση του ήχου μέσω του κουμπιού On/Off **(2)** ή πατήστε το πλήκτρο Αναζήτηση προς τα πάνω **(9)** ή το πλήκτρο Αναζήτηση προς τα κάτω **(10)**.
- Για την **κίνηση προς τα εμπρός ή την κίνηση προς τα πίσω εντός ενός μουσικού κομματιού** κρατήστε το πλήκτρο Αναζήτηση προς τα πάνω **(9)** ή το πλήκτρο Αναζήτηση προς τα κάτω **(10)** πατημένο, μέχρι να φθάσετε στην επιθυμητή θέση στο μουσικό κομμάτι.

Όταν κατά τη διάρκεια της λειτουργίας μέσω *Bluetooth*® πατηθεί ένα από τα πλήκτρα αποθήκευσης προγραμμάτων **(5)**, τότε αλλάζει το ραδιόφωνο στον σταθμό, που έχει αποθηκευτεί στην τελευταία λειτουργία ραδιοφώνου που χρησιμοποιήθηκε.

Αναπαραγωγή με True Wireless Stereo (σε περίπτωση πηγής ήχου Bluetooth®)

Όταν αναπαράγεται μια πηγή ήχου μέσω *Bluetooth*®, μπορεί να ενεργοποιηθεί η λειτουργία True Wireless Stereo (TWS). Εδώ χρησιμεύουν 2 ραδιόφωνα (είτε GPB 18V-2 C ή GPB 18V-2 SC) ως δεξί και αριστερό ηχείο για την ίδια αναπαραγωγή.

Ενεργοποίηση της λειτουργίας True Wireless Stereo:

- Ένα από τα δύο ραδιόφωνα πρέπει να είναι ήδη συνδεδεμένο μέσω *Bluetooth*® με την πηγή ήχου.
- Επιλογή του ραδιοφώνου ως δεξί ηχείο: Επιλέξτε στο μενού **<TWS>** → **<TWSR>** (GPB 18V-2 C) ή **<TWS>** → **<TWS Right>** (GPB 18V-2 SC).

- Επιλογή του ραδιοφώνου ως αριστερό ηχείο: Επιλέξτε στο μενού **<TWS>** → **<TWSL>** (GPB 18V-2 C) ή **<TWS>** → **<TWS Left>** (GPB 18V-2 SC).
- Ενεργοποιήστε στο 2ο ραδιόφωνο επίσης τον τρόπο λειτουργίας *Bluetooth*[®].
- Επιλέξτε στο 2ο ραδιόφωνο στο μενού το εκάστοτε άλλο ηχείο.
- Ελέγξτε την αναπαραγωγή μέσω *Bluetooth*[®] όπως συνήθως.

Αλλαγή των ρυθμίσεων μενού

Για να περάσετε στη λειτουργία μενού, πατήστε το πλήκτρο Σίγαση **(8) (MENU)** τόσο, μέχρι να εμφανιστεί στην οθόνη η ένδειξη λειτουργίας μενού **(e)**.

Πλοήγηση στο μενού:

- Σκρολάρισμα μέσα σε ένα μενού: Γυρίστε το κουμπί Πηγή **(7)**.
- Επιλογή και αποθήκευση της ρύθμισης μενού: Πατήστε το κουμπί Πηγή **(7) (OK)**.
- Αλλαγή σε ένα υπομενού: Πατήστε το κουμπί Πηγή **(7)**.
- Αλλαγή από ένα υπομενού πίσω σε ένα υψηλότερο μενού: Πατήστε σύντομα το πλήκτρο Σίγαση **(8)**. Όταν το ανώτατο επίπεδο μενού έχει επιτευχθεί, επιστρέφει το ραδιόφωνο πίσω στη λειτουργία ήχου.

Για να εγκαταλείψετε τη λειτουργία μενού σε ένα οποιοδήποτε επίπεδο και για να επιστρέψετε στη λειτουργία ήχου, πατήστε το πλήκτρο Σίγαση **(8)** τόσο, μέχρι να εμφανιστεί στην οθόνη η ένδειξη λειτουργίας μενού **(e)**. Εναλλακτικά αλλάζει το ραδιόφωνο 10 δευτερόλεπτα μετά το τελευταίο πάτημα του πλήκτρου αυτόματα πίσω στη λειτουργία ήχου.

Όταν οι ρυθμίσεις μενού με την απενεργοποίηση του ραδιοφώνου δεν αποθηκευτούν πλέον, τότε αλλάζει την μπαταρία τύπου κουμπιού (εφεδρική μπαταρία).

Επιλογές μενού (GPB 18V-2 C)

Η επιλογή μενού εξαρτάται μερικώς από τον τρόπο λειτουργίας ήχου, στον οποίο βρίσκεται το ραδιόφωνο.

<EQ>

Μενού Μελωδία: Μπορείτε να ρυθμίσετε τη στάθμη πρίμων **<TR>** και τη στάθμη μπάσων **<BA>** σε μια περιοχή από -5 μέχρι +5. Οι ρυθμίσεις τόνου αποθηκεύονται ξεχωριστά για κάθε πηγή ήχου.

<TIME>

Μενού Ώρα: Μπορείτε να επιλέξετε ανάμεσα στις μορφές ώρας 12 ώρες **<12HR>** και 24 ώρες **<24HR>** και να ρυθμίσετε την ώρα χειροκίνητα.

<MONO> (σε περίπτωση πηγής ήχου **FM/FM2**)

Μενού Μονοφωνική λήψη: Μπορείτε να ενεργοποιήσετε τη μονοφωνική λήψη **<ON>** ή να την απενεργοποιήσετε **<OFF>**. Η μονοφωνική λήψη συνίσταται, όταν το ραδιόφωνο σε περίπτωση ενός ασθενούς σταθμού αλλάζει συχνά μεταξύ στερεοφωνικής και μονοφωνικής λήψης.

<TWS> (σε περίπτωση πηγής ήχου *Bluetooth*[®])

Μενού True Wireless Stereo: Μπορείτε να καθορίσετε το ραδιόφωνο ως δεξί ηχείο **<TWSR>**, ως αριστερό ηχείο **<TWSL>** ή να απενεργοποιήσετε τη λειτουργία **<OFF>**.

Επιλογές μενού (GPB 18V-2 SC)

Η επιλογή μενού εξαρτάται μερικώς από τον τρόπο λειτουργίας ήχου, στον οποίο βρίσκεται το ραδιόφωνο.

Εντός των μενού εμφανίζεται κάθε φορά του όνομα του μενού στην επάνω σειρά της πολυλειτουργικής οθόνης **(k)**, η επιλέξιμη ρύθμιση στην κάτω γραμμή ρύθμιση στην κάτω σειρά.

<Set EQ>

Μενού Μελωδία: Μπορείτε να ρυθμίσετε τη στάθμη πρίμων **<Treble>** και τη στάθμη μπάσων **<Bass>** σε μια περιοχή από -5 μέχρι +5. Οι ρυθμίσεις τόνου αποθηκεύονται ξεχωριστά για κάθε πηγή ήχου.

<Set Time>

Μενού Ώρα:

- Μπορείτε να επιλέξετε ανάμεσα στις μορφές ώρας 24 ώρες **<24 Hour Mode>** και 12 ώρες **<12 Hour Mode>**.
- Μπορείτε να ρυθμίσετε την ώρα χειροκίνητα με **<Set Hour>** ή **<Set Minute>**.
- Υπόδειξη: Όταν στην πηγή ήχου **DAB/DAB2** έχει επιλεγεί ένας ραδιοφωνικός σταθμός, ο οποίος μεταδίδει την ώρα, τότε υιοθετείται αυτή η ώρα αυτόματα. Οι χειροκίνητες ρυθμίσεις του χρόνου αντικαθίστανται.

<Reset All>

Μενού Επαναφορά: Μπορείτε να επαναφέρετε όλες τις ρυθμίσεις μενού στις ρύθμιση εργοστασίου **<Yes>** ή να επιστρέψετε στις τρέχουσες ρυθμίσεις **<No>**.

<Auto Scan> (σε περίπτωση πηγής ήχου **DAB/DAB2**)

Μενού Αυτόματη αναζήτηση σταθμού: Μπορείτε να ξεκινήσετε μια αυτόματη αναζήτηση σταθμού.

<Manual Tune> (σε περίπτωση πηγής ήχου **DAB/DAB2**)

Μενού Χειροκίνητος συντονισμός: Μπορείτε να ρυθμίσετε μια επιθυμητή συχνότητα χειροκίνητα.

<Display Type> (σε περίπτωση πηγής ήχου **DAB/DAB2**)

Μενού Τρόπος ένδειξης: Μπορείτε να επιλέξετε, ποιο κείμενο θα εμφανίζεται στην κάτω σειρά της πολυλειτουργικής οθόνης **(k)**:

- το μεταδιδόμενο από τον ραδιοφωνικό σταθμό κείμενο πληροφοριών **<Dynamic Label>**,
- η συχνότητα του σταθμού **<Frequency>**,
- η ισχύς του σήματος **<Signal Strength>**,
- ο μεταδιδόμενος από τον ραδιοφωνικό σταθμό τύπος προγράμματος **<Program Type>**.

<Display Type> (σε περίπτωση πηγής ήχου **FM/FM2**)

Μενού Τρόπος ένδειξης: Μπορείτε να επιλέξετε, ποιο κείμενο θα εμφανίζεται στην κάτω σειρά της πολυλειτουργικής οθόνης **(k)**:

- το μεταδιδόμενο από τον ραδιοφωνικό σταθμό κείμενο πληροφοριών **<Radio Text>**,
- το όνομα του σταθμού **<Program Service>**,
- ο μεταδιδόμενος από τον ραδιοφωνικό σταθμό τύπος προγράμματος **<Program Type>**.

<Set FM Mono> (σε περίπτωση πηγής ήχου **FM/FM2**)

Μενού Μονοφωνική λήψη: Μπορείτε να ενεργοποιήσετε τη μονοφωνική λήψη **<On>** ή να την απενεργοποιήσετε **<Off>**. Η μονοφωνική λήψη συνίσταται, όταν το ραδιόφωνο σε

περίπτωση ενός ασθενούς σταθμού αλλάζει συχνά μεταξύ στερεοφωνικής και μονοφωνικής λήψης.

<TWS> (σε περίπτωση πηγής ήχου *Bluetooth®*)

Μενού True Wireless Stereo: Μπορείτε να καθορίσετε το ραδιόφωνο ως δεξί ηχείο **<TWS Right>**, ως αριστερό ηχείο **<TWS Left>** ή να απενεργοποιήσετε τη λειτουργία **<OFF>**.

Τροφοδοσία εξωτερικών συσκευών

Σύνδεση USB

Με τη βοήθεια της σύνδεσης USB μπορούν οι συσκευές, των οποίων η παροχή ενέργειας είναι δυνατή μέσω USB (π.χ. διάφορα κινητά τηλέφωνα), να φορτιστούν. Το μέγιστο ρεύμα φόρτισης ανέρχεται στα **1,2 A**.

Ανοίξτε το προστατευτικό κάλυμμα του θαλάμου σύνδεσης **(15)**. Συνδέστε τη σύνδεση USB της εξωτερικής συσκευής μέσω ενός κατάλληλου καλωδίου USB με την υποδοχή φόρτισης USB **(23)** του ραδιοφώνου **(USB charging)**.

Στη λειτουργία με μπαταρία η εξωτερική συσκευή μπορεί να φορτιστεί μόνο, όσο το ραδιόφωνο είναι ενεργοποιημένο.

Για την προστασία από τη ρύπανση κλείστε ξανά το προστατευτικό κάλυμμα του θαλάμου σύνδεσης **(15)**, όταν απομακρύνετε το βύσμα του καλωδίου USB.

Οδηγίες εργασίας

Άγκιστρο ανάρτησης

Με το άγκιστρο ανάρτησης **(19)** μπορείτε να αναρτήσετε το ραδιόφωνο π.χ. σε μια σκάλα. Γυρίστε γι' αυτό το άγκιστρο ανάρτησης στην επιθυμητή θέση.

Υποδειξεις για τον άριστο χειρισμό της μπαταρίας

Προστατεύετε την μπαταρία από υγρασία και νερό. Αποθηκεύετε την μπαταρία μόνο σε μια περιοχή θερμοκρασίας από -20°C έως 50°C . Μην αφήνετε για παράδειγμα την μπαταρία το καλοκαίρι μέσα στο αυτοκίνητο.

Καθαρίζετε κάπου-κάπου τις σχισμές αερισμού της μπαταρίας με ένα μαλακό, καθαρό και στεγνό πανί.

Ένας σημαντικός μειωμένος χρόνος λειτουργίας μετά τη φόρτιση σημαίνει ότι η μπαταρία εξαντλήθηκε και πρέπει να αντικατασταθεί.

Προσέξτε στις υποδείξεις απόσυρσης.

Συντήρηση και σέρβις

Συντήρηση και καθαρισμός

Διατηρείτε το ραδιόφωνο και το φιλτράκι-τροφοδοτικό καθαρό, για να εργάζεται καλά και σίγουρα.

Καθαρίζετε τυχόν ρύπανση μ' ένα υγρό, μαλακό πανί. Μη χρησιμοποιήσετε κανένα υγρό καθαρισμού ή διαλύτη.

Εξυπηρέτηση πελατών και συμβουλές εφαρμογής

Η υπηρεσία εξυπηρέτησης πελατών απαντά στις ερωτήσεις σας σχετικά με την επισκευή και τη συντήρηση του προϊόντος σας καθώς και για τα αντίστοιχα ανταλλακτικά. Σχέδια συναρμολόγησης και πληροφορίες για τα ανταλλακτικά θα βρείτε επίσης κάτω από: **www.bosch-pt.com**

Η ομάδα παροχής συμβουλών της Bosch απαντά ευχαρίστως τις ερωτήσεις σας για τα προϊόντα μας και τα εξαρτήματά τους. Δώστε σε όλες τις ερωτήσεις και παραγγελίες ανταλλακτικών οπωσδήποτε το 10ψήφιο κωδικό αριθμό σύμφωνα με την πινακίδα τύπου του προϊόντος.

Ελλάδα

Robert Bosch A.E.
Ερχείας 37
19400 Κορωπί – Αθήνα
Τηλ.: 210 5701258
Φαξ: 210 5701283
Email: pt@gr.bosch.com
www.bosch.com
www.bosch-pt.gr

Περαιτέρω διευθύνσεις σέρβις θα βρείτε στην ηλεκτρονική διεύθυνση:

www.bosch-pt.com/serviceaddresses

Μεταφορά

Οι περιεχόμενες μπαταρίες ιόντων λιθίου υπόκεινται στις απαιτήσεις των επικίνδυνων αγαθών. Οι μπαταρίες μπορούν να μεταφερθούν οδικώς από το χρήστη χωρίς άλλους όρους. Όταν, όμως, οι μπαταρίες αποστέλλονται από τρίτους (π.χ. αεροπορικώς ή με εταιρία μεταφορών) πρέπει να τηρούνται διάφορες ιδιαίτερες απαιτήσεις για τη συσκευασία και τη σήμανση. Εδώ πρέπει, κατά την προετοιμασία του τεμαχίου αποστολής να ζητηθεί οπωσδήποτε και η συμβουλή ενός ειδικού για επικίνδυνα αγαθά.

Αποστέλλετε τις μπαταρίες μόνο όταν το περιβλήμα είναι άθικτο. Κολλάτε τις γυμνές επαφές με κολλητική ταινία και να συσκευάζετε την μπαταρία κατά τέτοιο τρόπο, ώστε αυτή να μην κουνιέται μέσα στη συσκευασία. Παρακαλούμε να λαμβάνετε επίσης υπόψη σας και τυχόν πιο αυστηρές εθνικές διατάξεις.

Απόσυρση



Οι ηλεκτρικές συσκευές, οι επαναφορτιζόμενες μπαταρίες/μπαταρίες, τα εξαρτήματα και οι συσκευασίες πρέπει να ανακυκλώνονται με τρόπο φιλικό προς το περιβάλλον.



Μην ρίχνετε τις ηλεκτρικές συσκευές και τις επαναφορτιζόμενες μπαταρίες/μπαταρίες στα οικιακά απορρίμματα!

Μόνο για χώρες της ΕΕ:

Σύμφωνα με την Ευρωπαϊκή οδηγία 2012/19/ΕΕ οι άχρηστες ηλεκτρικές συσκευές και σύμφωνα με την Ευρωπαϊκή οδηγία 2006/66/ΕΚ οι χαλασμένες ή χρησιμοποιημένες επαναφορτιζόμενες μπαταρίες/μπαταρίες πρέπει να συλλέγονται ξεχωριστά για να ανακυκλωθούν με τρόπο φιλικό προς το περιβάλλον.

Επαναφορτιζόμενες μπαταρίες/Μπαταρίες:

Li-Ion:

Προσέξτε παρακαλώ τις υποδείξεις στην ενότητα Μεταφορά (βλέπε «Μεταφορά», Σελίδα 97).

Türkçe

Güvenlik talimatı



Bütün güvenlik uyarılarını ve talimatları okuyun. Güvenlik uyarılarına ve talimatlara uyulmaması elektrik çarpmasına, yangına ve/veya ciddi yaralanmalara neden olabilir.

Bütün güvenlik uyarılarını ve talimatları ileride kullanmak üzere saklayın.

- **Her kullanımdan önce radyoyu, güç adaptörünü, kabloyu ve fişi kontrol edin. Hasar tespit edecek olursanız radyoyu kullanmayın. Radyoyu ve güç adaptörünü kendiniz açmayın ve orijinal yedek parça kullanma koşulu ile sadece bir uzman tarafından onarılmasını sağlayın.** Hasarlı radyo, güç adaptörü, kablo ve fiş elektrik çarpması riskini artırır.
- **Güç adaptörünün fişi prize uymalıdır. Fiş, hiçbir biçimde değiştirilemez. Radyo ile birlikte adaptörlü fiş kullanmayın.** Değiştirilmemiş fişler ve uygun prizler elektrik çarpması tehlikesini azaltır.
- **Radyoyu aletini taşımak, asmak veya fişi prizden çekmek için güç adaptörünün kablosunu kullanmayın. Kabloyu ısı kaynaklarından, yağdan, keskin kenarlı nesnelere ve hareketli alet parçalarından uzak tutun.** Hasarlı veya dolaşmış kablo elektrik çarpması tehlikesini artırır.



Radyoyu ve güç adaptörünü yağmura ve neme karşı koruyun. Radyonun veya güç adaptörünün içine su sızması elektrik çarpması tehlikesini artırır.

- **Aküyü açmayın.** Kısa devre tehlikesi vardır.
- **Akü hasar görürse veya usulüne aykırı kullanılırsa dışarı buhar sızabilir. Akü yanabilir veya patlayabilir.** Çalıştığı yeri havalandırın ve şikayet olursa hekime başvurun. Akülerden çıkan buharlar nefes yollarını tahriş edebilir.
- **Yanlış kullanım veya hasarlı akü, yanıcı sıvının aküden dışarı sızmasına neden olabilir. Bu sıvı ile temas etmekten kaçının. Yanlışlıkla temas ederseniz temas eden yeri su ile yıkayın. Sıvı gözlerinize gelecek olursa hekime başvurun.** Dışarı sızan akü sıvısı cilt tahrişlerine ve yanmalara neden olabilir.
- **Çivi veya tornavida gibi sivri nesnelere veya dışarıdan kuvvet uygulama aküde hasara neden olabilir.** Akü içinde bir kısa devre oluşabilir ve akü yanabilir, duman çıkarabilir, patlayabilir veya aşırı ılışabilir.
- **Kullanım dışındaki aküyü, kontaklar arasında köprüleme yapabilecek büro ataçları, madeni paralar, anahtarlar, çiviler, vidalar veya başka küçük metal nesnelere uzak tutun.** Akü kontakları arasındaki bir kısa devre yanmalara veya yangınlara neden olabilir.
- **Aküyü sadece üreticinin ürünlerinde kullanın.** Ancak bu yolla akü tehlikeli zorlanmalara karşı korunur.

- **Aküleri sadece üretici tarafından tavsiye edilen şarj cihazlarında şarj edin.** Bir akünün şarjına uygun olarak üretilmiş şarj cihazı başka bir akünün şarjı için kullanılırsa yangın tehlikesi ortaya çıkar.



Aküyü sıcaktan, sürekli gelen güneş ışınından, ateşten, kirden, sudan ve nemden koruyun. Patlama ve kısa devre tehlikesi vardır.



- **Düğme pilleri hiçbir zaman yutmayın.** Düğme pilin yutulması 2 saat içinde iç tahrişlere ve ölüme neden olabilir.



Düğme pilin çocukların eline geçmemesi için gerekli önlemleri alın. Düğme pilin yutulduğu veya başka bir beden deliğinden içeri girmiş olabileceği kuşkusuna varsa, hemen bir hekime başvurun.



- **Batarya değiştirirken bataryanın usulüne uygun olarak değiştirilmesine dikkat edin.** Patlama tehlikesi vardır.
- **Sadece bu kullanma kılavuzunda belirtilen düğme pilleri kullanın.** Farklı düğme piller veya başka bir enerji kaynağı kullanmayın.
- **Düğme pili yeniden şarj etmeyi denemeyin ve düğme pile kısa devre yaptırmayın.** Düğme pil sızdırmazlığını kaybedebilir, patlayabilir, yanabilir ve insanları yaralayabilir.
- **Boşalan düğme pili çıkarın ve usulüne uygun olarak atın.** Boşalan düğme piller sızdırmazlıklarını kaybedebilir ve ürüne zarar verebilir veya insanları yaralayabilir.
- **Düğme pili aşırı ılışmada ısıtmayın ve ateşe atmayın.** Düğme pil sızdırmazlığını kaybedebilir, patlayabilir, yanabilir ve insanları yaralayabilir.
- **Düğme pile zarar vermeyin ve düğme pili sökmeyin.** Düğme pil sızdırmazlığını kaybedebilir, patlayabilir, yanabilir ve insanları yaralayabilir.
- **Hasar görmüş bir düğme pili su ile temas ettirmeyin.** Dışarı sızan lityum su ile temasa geçtiğinde hidrojen açığa çıkabilir ve bu da yangına, patlamaya veya insanların yaralanmasına neden olabilir.

Bluetooth® ismi ve işareti (logosu) Bluetooth SIG, Inc. firmasının tescilli markası ve mülkiyetindedir. Bu isim ve işaretin Robert Bosch Power Tools GmbH firması tarafından her türlü kullanımı lisanslıdır.

Ürün ve performans açıklaması

Lütfen kullanma kılavuzunun ön kısmındaki resimlere dikkat edin.

Şekli gösterilen elemanlar

Şekli gösterilen elemanların numaraları ile grafik sayfasındaki radyo resmindeki numaralar aynıdır.

- (1) Ekran
- (2) Açma/kapama düğmesi
- (3) Hoparlör
- (4) Taşıma tutamağı
- (5) Program kaydetme tuşları
- (6) Çubuk anten
- (7) Kaynak düğmesi
- (8) Sessiz düğmesi
- (9) Yukarı arama düğmesi
- (10) Aşağı arama düğmesi
- (11) Bluetooth® tuşu
- (12) Akü muhafazası
- (13) Akü muhafazası kilitleme kolu
- (14) Akü yuvası
- (15) Bağlantı bölgesi
- (16) Akü boş alma düğmesi^{a)}
- (17) Akü^{a)}
- (18) Düğme pil kapağı

- (19) Asma kancası
- (20) Güç adaptörü^{a)} (ülkelere özel)
- (21) Güç adaptörü cihaz fişi^{a)}
- (22) Güç adaptörü bağlantı soketi
- (23) USB şarj soketi
- (24) AUX-IN soketi
- (25) AUX kablosu

a) **Şekli gösterilen veya tanımlanan aksesuar standart teslimat kapsamında değildir. Aksesuarın tümünü aksesuar programımızda bulabilirsiniz.**

Gösterge elemanları

- (a) Bluetooth® göstergesi
- (b) Ses kaynağı göstergesi
- (c) Depolama alanı göstergesi
- (d) Radyo frekansı göstergesi (GPB 18V-2 C)
- (e) Menü fonksiyonu göstergesi
- (f) Duraklat göstergesi
- (g) Sessiz göstergesi
- (h) Stereo algılama göstergesi
- (i) Akü şarj durumu göstergesi
- (j) Zaman göstergesi
- (k) Çok işlevli gösterge (GPB 18V-2 SC)

Teknik veriler

Şantiye radyosu		GPB 18V-2 C	GPB 18V-2 SC
Malzeme numarası		3 601 DA3 0..	3 601 DA3 1..
Çekiş DAB+		-	●
İşletme gerilimi			
- Güç adaptörü ile çalışmada	V	18	18
- Akülü işletmede	V	18	18
Amplifikatör anma gücü	W	2 × 7,5	2 × 7,5
Çekiş alanı FM	MHz	87,5-108	87,5-108
Çekiş alanı DAB+	MHz	-	174,928-239,200
Bluetooth® uyumluluğu		Bluetooth® 5.0	Bluetooth® 5.0
İşletme frekansı aralığı Bluetooth®	MHz	2402-2480	2402-2480
İletim gücü Bluetooth® maks.	mW	8	8
Düğme pil (yedek pil)		CR 2032 Lityum pil 3 V	CR 2032 Lityum pil 3 V
Ağırlığı EPTA-Procedure 01:2014 uyarınca	kg	2,8-3,9 ^{A)}	2,8-3,9 ^{A)}
Koruma türü ^{B)}		IP 54 (Toz ve püskürme suyu koruması)	IP 54 (Toz ve püskürme suyu koruması)
Şarj sırasında önerilen ortam sıcaklığı	°C	0 ... +35	0 ... +35
Çalışma ^{C)} ve depolama sırasında izin verilen ortam sıcaklığı	°C	-20 ... +40	-20 ... +40
Tavsiye edilen aküler (1,5-8 Ah)		GBA 18V... ProCORE18V...	GBA 18V... ProCORE18V...

Şantiye radyosu	GPB 18V-2 C	GPB 18V-2 SC
Tavsiye edilen şarj cihazları	GAL 18... GAX 18... GAL 36...	GAL 18... GAX 18... GAL 36...

- A) Kullanılan aküye bağlıdır
B) Akü kapağı kapalı (12) ve bağlantı bölmesi kapalı (15)
C) <0 °C sıcaklıklarda sınırlı performans

Güç kaynağı		
Malzeme numarası		1 619 PB4 ...
Giriş gerilimi	V~	100-240
Giriş alternatif akım frekansı	Hz	50-60
Giriş akımı	mA	800

Güç kaynağı		
Çıkış gerilimi	V=	18
Çıkış akımı	A	1,8
Ağırlık EPTA-Procedure 01:2014 uyarınca	kg	0,21
Koruma sınıfı		□/II

Daha fazla teknik veriyi şu adreste bulabilirsiniz: <https://www.bosch-professional.com/ecodesign>

Radyo enerji beslemesi

Radyo bir Lityum İyon akü (17) veya bir güç kaynağı (20) ile çalıştırılabilir.

Akü ile çalışma

- **Sadece teknik veriler bölümünde belirtilen şarj cihazlarını kullanın.** Sadece bu şarj cihazları radyonuzda kullanılabilen Lityum İyon aküler için tasarlanmıştır.

Not: Radyonuza uygun olmayan akülerin kullanılması hatalı işlemlere veya radyoda hasara neden olabilir.

Lityum İyon akü "Electronic Cell Protection (ECP)" (Elektronik Hücre Koruması) sistemi ile derin deşarja karşı korunmalıdır. Akü boşaldığında radyo bir koruma devresi üzerinden kapanır.

- **Koruma devresi tarafından kapatıldığında radyoyu tekrar açmayın.** Aksi takdirde akü hasar görebilir.

Akünün değiştirilmesi

Akü kapağının kilitleme kolunu (13) açın ve akü kapağını (12) kaldırın.

Aküyü **çıkarmak** için akü kilit açma tuşuna (16) basın ve aküyü akü yuvasından çekerek çıkarın. **Bunu yaparken güç kullanmayın.**

Aküyü **takmak** için, akü bağlantıları akü yuvasının bağlantılarına gelecek şekilde aküyü akü yuvasına (14) itin. Akünün kilitleme yapmasını sağlayın.

Akü kapağını (12) kapatın ve kilitleyin.

Akü şarj durumu göstergesi

Akü takıldığında, akünün (17) şarj durumunu ekranda, akü çıkarıldığı zaman, akünün üzerinde görebilirsiniz.

Ekrandaki akü şarj durumu göstergesi

Akü şarj durumu göstergesi (i) yeterli gerilime sahip bir akü yerleştirildiğinde ekranda görünür, radyo güç kaynağı (20) üzerinden akım şebekesine bağlı iken görünmez.

Gösterge	Kapasite
	%80-100

Gösterge	Kapasite
	%60-80
	%40-60
	%20-40
	%5-20
	%0-5

Aküdeki akü şarj durumu göstergesi

Akü radyodan çıkarıldığında şarj durumu akünün şarj durumu göstergesinin yeşil LED'leriyle gösterilir.

Şarj durumunu görmek için şarj durumu göstergesi tuşları ya da üzerine basın.

Şarj durumu göstergesi tuşuna basıldıktan sonra hiçbir LED yanmazsa, akü arızalı demektir ve değiştirilmesi gerekir.

Akü tipi GBA 18V...



LED'ler	Kapasite
Sürekli ışık 3× yeşil	%60-100
Sürekli ışık 2× yeşil	%30-60
Sürekli ışık 1× yeşil	%5-30
Yanıp sönen ışık 1× yeşil	%0-5

Akü tipi ProCORE18V...



LED'ler	Kapasite
Sürekli ışık 5× yeşil	%80-100
Sürekli ışık 4× yeşil	%60-80
Sürekli ışık 3× yeşil	%40-60
Sürekli ışık 2× yeşil	%20-40
Sürekli ışık 1× yeşil	%5-20

LED'ler	Kapasite
Yanıp sönen ışık 1 x yeşil	%0-5

Güç kaynağı ile çalışma (bkz. Resim A)

- **Sadece teknik veriler bölümünde belirtilen soket şebeke parçalarını kullanın.** Radyonun sorunsuz çalışmasını sağlamanın tek yolu budur.
- **Şebeke gerilimine dikkat edin!** Akım kaynağının gerilimi güç kaynağının tip etiketindeki verilere uygun olmalıdır.

Bağlantı bölmesinin (15) koruyucu kapağını açın. Güç kaynağının cihaz fişini (21) bağlantı soketine (22) (DC IN 18V) takın. Güç kaynağını akım şebekesine bağlayın. Cihaz fişini (21) çıkardığınız takdirde kirlenmeye karşı koruma sağlamak üzere bağlantı bölmesinin (15) koruyucu kapağını tekrar kapatın.

Düğme pilin değiştirilmesi

Radyodaki saati ve diğer ayarları kaydetmek için yedek pil olarak bir düğme pil kullanılmaktadır.

Radyoyu ilk kez çalıştırmadan önce, takılan düğme pilin koruyucu şeridini çıkarın.

Akü kapağının kilitleme kolunu (13) açın ve akü kapağını (12) kaldırın.

Gerekliyse aküyü (17) çıkarın.

Düğme pil kapağının (18) altındaki koruyucu şeridi dışarı çekin.

Radyoda saat artık kaydedilmediğinde ve ekran kararmaya başladığında düğme pili değiştirin.

Bunu yapmak için düğme pilin kapağını (18) saat yönünün tersine çevirin (örn. bozuk para ile) ve kapağı çıkarın. Yeni bir düğme pil takın.

Bu esnada kapağın (18) iç kısmındaki şekle bakarak doğru kutuplama yapın.



Düğme pilin kapağını (18) tekrar takın ve saat hareket yönünde çevirerek sıkın. Kapak, yalnızca kapak ve kilit sembolü üzerindeki işaretler birbirine baktığında emniyetli bir şekilde kilitletir.

- **Uzun süre kullanmayacasanız düğme pili radyodan çıkarın.** Radyo uzun süre kullanılmadığında düğme pil korozyona uğrar ve kendiliğinden boşalır.

Çalışma

- **Radyoyu doğrudan su temasından koruyun.** Suyun radyonun içine sızması elektrik çarpması tehlikesini artırır.
- **Akü kapağını ve bağlantı bölmesinin koruyucu kapağını mümkün olduğunca kapalı tutun.** Kapalı kapaklar radyoyu su ve tozdan korur.

Ses işletimi

Açma/kapama

Radyoyu **açmak** için açma/kapama düğmesine (2) basın. Ekran (1) etkinleştirilir ve radyo en son kapatıldığında ayarlanan ses kaynağı çalınır.

Tuşa her bastığınızda ekran (1) birkaç saniye aydınlatılır.

Radyoyu **kapatmak** için açma/kapama düğmesine (2) yeniden basın. Ses kaynağının geçerli ayarı kaydedilir.

Enerjiden tasarruf etmek için radyoyu sadece kullanacağınız zaman açın.

Ses şiddetinin ayarlanması

Radyo açıldığında ses şiddeti daima düşüktür.

Ses şiddetini artırmak için açma/kapama düğmesini (2) saat yönünde veya azaltmak için saat yönünün tersine çevirin.

Ses şiddeti ayarı <VL> veya <Volume> 0 ile 30 arasında bir değerle ekranda birkaç saniye gözükür. Ses şiddetini bir radyo vericisini ayarlamadan veya değiştirmeden önce düşük bir değere, harici bir ses kaynağını başlatmadan önce ise orta bir değere ayarlayın.

Sesi kapatmak için sessiz düğmesine (8) kısaca basabilirsiniz. Sesi tekrar açmak için sessiz düğmesine tekrar kısaca basın veya açma/kapama düğmesini (2) saat yönünde çevirin.

Ses şiddeti herhangi bir zamanda değiştirilebilir. Menü fonksiyonu etkinleştirilirse, ses şiddetini değiştirdikten birkaç saniye sonra ekran menüye döner.

Ses kaynağının seçilmesi

Bir ses kaynağı seçmek için, ekranda istenen dahili veya harici ses kaynağı görünene kadar kaynak düğmesine (7) arka arkaya basın:

- **DAB/DAB2:** DAB+ (GPB 18V-2 SC) üzerinden dijital radyo,
- **FM/FM2:** FM üzerinden analog radyo,
- **AUX:** Bağlantı bölümündeki (15) 3,5 mm soket **AUX IN (24)** aracılığıyla harici ses kaynağı (örn. akıllı telefon),
- **Bluetooth®** üzerinden bağlantı yoluyla harici ses kaynağı (örn. Akıllı telefon).

Güncel ses kaynağı ses kaynağı göstergesinde (b) veya Bluetooth® göstergesinde (a) görülebilir.

Ses kaynakları **DAB** ve **DAB2 (GPB 18V-2 SC)** ile **FM** ve **FM2** işlevleri bakımından farklılık göstermezler, yalnızca ek program depolama alanı sunarlar.

DAB+ radyo istasyonlarını ayarlama/kaydetme (GPB 18V-2 SC)

Ses kaynağı DAB+ radyo istasyonunu seçmek için, ekranda (b) **DAB** veya **DAB2** görünene kadar ses kaynağı düğmesine (7) art arda basın.

Kısa bir başlatmadan sonra, son ayarlanan radyo istasyonu çalınır.

İstasyonun adı çok fonksiyonlu ekranın (k) üst satırında görünür. Çok fonksiyonlu ekranın alt satırında hangi ek bilgilerin gösterileceğini menü fonksiyonu içinde ayarlayabilirsiniz.

- **İstasyonu değiştirmek** için, ekranda istenen verici gösterilinceye kadar kaynak düğmesini (7) çevirin. Seçimi onaylamak için kaynak düğmesine (7) basın. Radyo seçilen istasyona döner. Alternatif olarak, istasyonu değiştirmek için aşağı arama düğmesine (10) veya yukarı arama düğmesine (9) basabilirsiniz. Radyo bir sonraki kullanılabilir istasyona geçer (alfabetik sırayla, azalan veya artan).
- **Önceden ayarlanmış bir istasyonu kaydetmek** için, hafıza konumu ekranında (c) hafıza konumu numarası görününceye kadar istenen hafıza konumuna ait program hafıza düğmesine (5) basın. Ses kaynağının DAB 4 hafıza yeri doluyrsa, içinde başka 4 bellek konumunun bulunduğu ses kaynağına DAB2 geçmek için kaynak düğmesine (7) basın. Lütfen kaydedebilmemiz için değişiklikten sonra istediğiniz istasyonu tekrar ayarlamamız gerektiğini unutmayın.
- **Belleğe alınmış bir vericiyi görmek** için programlama tuşuna (5) kısaca basın. Hafıza konumu numarası, hafıza konumu göstergesinde (c) görüntülenir. Gerekirse, ses kaynakları DAB ve DAB2 arasında geçiş yapmak ve kayıtlı tüm istasyonlara erişebilmek için kaynak düğmesine (7) basın.

Not: Alım sorunları varsa, DAB+ istasyonu taramasını manuel olarak başlatabilirsiniz. Bunu yapmak için menüden **<Auto Scan>** seçeneğini seçin veya aşağı arama tuşuna (10) ve yukarı arama tuşuna (9) aynı anda basın. İstasyon araması tamamlandıktan sonra, 4 istasyon 1 ila 4 arasındaki program hafızası konumlarına kaydedilir. Önceden kaydedilmiş istasyonların üzerine yazılır.

DAB+ radyo istasyonu bulunamazsa, çok fonksiyonlu ekranda (k) **<No DAB Station – Please Auto Scan>** belirir.

FM radyo istasyonlarını ayarlama/kaydetme

Ses kaynağı FM radyo istasyonunu seçmek için, ekranda (b) **FM** veya **FM2** görünene kadar ses kaynağı düğmesine (7) art arda basın.

GPB 18V-2 C: Çalmakta olan istasyonun frekansı, radyo frekansı ekranında (d) görüntülenir.

GPB 18V-2 SC: O anda çalmakta olan istasyonun frekansı, çok fonksiyonlu göstergenin (k) üst satırında görünür. Çok fonksiyonlu ekranın alt satırında hangi ek bilgilerin gösterileceğini menü fonksiyonu içinde ayarlayabilirsiniz.

Uygun bir sinyal yeterince güçlü bir şekilde alınırsa, radyo otomatik olarak stereo yayın alımına geçer ve ekranda Stereo yayın alımı (h) gösterilir. Menü fonksiyonunda, alım tipi mono alım olarak değiştirilebilir.

- **Belirli bir istasyonu ayarlamak** için, ekranda istenen frekans veya istasyon görünene kadar kaynak düğmesini (7) (TUNE) çevirin.
- **Yüksek sinyal gücüne sahip bir sonraki istasyonu aramak** için aşağı arama düğmesine (10) veya yukarı arama düğmesine (9) kısa bir süre basın. Bir sonraki bulunan istasyon ekranda gösterilir ve çalınır.
- **Yüksek sinyal gücüne sahip tüm istasyonları aramak** için aşağı arama düğmesine (10) veya yukarı arama düğmesine (9) yarım saniyeden uzun süre basın. Bulunan

her istasyon 5 saniye boyunca çalınır, daha sonra arama frekans bandının sonuna kadar devam eder. İstasyon aramayı iptal etmek için, aşağı arama düğmesine (10) veya yukarı arama düğmesine (9) kısa bir süre basın.

- **Önceden ayarlanmış bir istasyonu kaydetmek** için, hafıza konumu ekranında (c) hafıza konumu numarası görününceye kadar istenen hafıza konumuna ait program hafıza düğmesine (5) basın. Ses kaynağının FM 4 hafıza yeri doluyrsa, içinde başka 4 bellek konumunun bulunduğu ses kaynağına FM2 geçmek için kaynak düğmesine (7) basın. Lütfen kaydedebilmemiz için değişiklikten sonra istediğiniz istasyonu tekrar ayarlamamız gerektiğini unutmayın.
- En güçlü istasyonları (AUTOSTORE) otomatik olarak aramak ve kaydetmek için aynı anda aşağı arama düğmesine (10) ve yukarı arama düğmesine (9) basın. Radyo, alınabilen tüm istasyonları kontrol eder ve en iyi sinyal alımı olan 4 istasyonu 1 ila 4 arasındaki program belleği konumlarında saklar. Lütfen önceden kaydedilmiş olan istasyonların üzerine yazılacağını unutmayın. Arama sona erdiğinde, program hafıza yeri 1 konumuna kaydedilen istasyon çalınır.
- **Belleğe alınmış bir vericiyi görmek** için programlama tuşuna (5) kısaca basın. Hafıza konumu numarası, hafıza konumu göstergesinde (c) görüntülenir. Gerekirse, ses kaynakları FM ve FM2 arasında geçiş yapmak ve kayıtlı tüm istasyonlara erişebilmek için kaynak düğmesine (7) basın.

Çubuk antenin doğrultulması

Radyo, çubuk anten (6) takılı olarak teslim edilir. FM üzerinden radyo çalışması durumunda, çubuk anteni en iyi alımı sağlayacak yönde döndürün.

Yeterli alım yoksa, radyoyu daha iyi alım alabileceğiniz bir yere yerleştirin.

Not: Radyo çalışırken çok yakınlarda telsiz sistemleri, telsiz cihazları veya diğer elektronik cihazlar mevcutsa radyo alımı bozulabilir.

Harici ses kaynaklarının AUX üzerinden bağlanması

Bağlantı bölmesinin koruyucu kapağını (15) açın ve AUX kablosunun (25) 3,5 mm fişini AUX IN soketine (24) takın. AUX kablosuna uygun bir ses kaynağı bağlayın.

AUX ses kaynağını çalmak için, ses kaynağı göstergesi (b) **AUX** görününceye kadar kaynak düğmesine (7) art arda basın.

AUX kablosunun fişini çıkardığınız takdirde kirlenmeye karşı koruma sağlamak üzere bağlantı bölmesinin (15) koruyucu kapağını tekrar kapatın.

AUX modunda program hafıza düğmelerinden (5) birine basılırsa, radyo en son radyo modunda kaydedilen istasyona geri döner.

Harici ses kaynaklarının Bluetooth® üzerinden çalınması/kontrol edilmesi

Bir ses kaynağını (örn. Akıllı telefon) Bluetooth® üzerinden oynatmak için, ekranda Bluetooth® (a) görünene kadar kaynak düğmesine (7) arka arkaya basın veya geçerli ses

kaynağından bağımsız olarak **Bluetooth® (11)** düğmesine kısa süre basın.

Bağlantı kurulurken veya bağlantı araması sırasında **Bluetooth® (a)** göstergesi yanıp söner.

GPB 18V-2 SC: Çok fonksiyonlu ekranda **(k)** ilgili **<Pairing>** gösterilir.

- Radyo zaten **Bluetooth®** aracılığıyla harici bir ses kaynağına bağlıysa ve bu ses kaynağı kullanılabilir durumdaysa, bu ses kaynağıyla otomatik olarak bağlantı kurulur.
- Kayıtlı ses kaynağı yoksa arama işlemi başlatılır. Harici ses kaynağı üzerinden yeni bağlantıyı etkinleştirin. Akıllı telefonlarda, bu genellikle **Bluetooth®** menüsündeki ayarlardan mümkündür. Radyo, **GPB 18V-2 C xxxx** veya **GPB 18V-2 SC xxxx** adı altında kullanılabilir bir kaynak olarak görünür. Lütfen bunun için ses kaynağınızın/akıllı telefonunuzun kullanım talimatlarına bakın.
- **Bluetooth®** ile mevcut ses kaynağı bağlantısı sonlandırılmalı ve yeni ses kaynağı aranmalı (**PAIRING**) ise **Bluetooth® (11)** tuşuna 0,5 sn'den uzun süre basın. Bağlantıyı yukarıda açıklandığı üzere etkinleştirin.

Bluetooth® üzerinden bir ses kaynağı bağlanırsa **Bluetooth® (a)** göstergesi sürekli yanar.

GPB 18V-2 SC: **Bluetooth®** ile bağlanan cihazın adı, çok fonksiyonlu ekranın **(k)** üst satırında gösterilir. Bağlı cihaz tarafından iletilen metin alt satırda görünür.

Bluetooth® ile bağlantı kurulursa radyo 19 dakika sonra otomatik olarak kapanır.

Bluetooth® üzerinden bağlanan ses kaynağı radyo üzerinden de kontrol edilebilir:

- Bir **parçayı seçmek ve başlatmak** için, istenen parçaya ulaşılan kadar yukarı arama düğmesine **(9)** veya aşağı arama düğmesine **(10)** kısa bir süre basın. Seçilen şarkının çalınması otomatik olarak başlar.
- **Çalmayı duraklatmak** için sessiz düğmesine **(8)** basın. Ekranda duraklatma göstergesi **(f)** gözükür.
- **Oynatmaya devam etmek** için sessiz düğmesine **(8)** tekrar basın, açma/kapama düğmesini **(2)** kullanarak ses şiddetini değiştirin veya yukarı arama düğmesine **(9)** veya aşağı arama düğmesine **(10)** basın.
- **Bir parça içinde hızlı ileri veya geri sarmak** için, parçada istenen konuma ulaşılan kadar yukarı arama düğmesini **(9)** veya aşağı arama düğmesini **(10)** basılı tutun.

Bluetooth® üzerinden çalıştırma sırasında program hafıza düğmelerinden **(5)** birine basılırsa, radyo en son radyo modunda kaydedilen istasyona geri döner.

True Wireless Stereo ile oynatma (**Bluetooth®** ses kaynağı ile)

Bir ses kaynağı **Bluetooth®** üzerinden çalınıyorsa, True Wireless Stereo (TWS) fonksiyonu etkinleştirilebilir. Bu durumda 2 radyo (GPB 18V-2 C veya GPB 18V-2 SC) aynı oynatma işlemi için sağ ve sol hoparlör görevi görür.

True Wireless Stereo fonksiyonunun etkinleştirilmesi:

- İki radyodan birinin **Bluetooth®** üzerinden ses kaynağına zaten bağlı olması gerekir.

- Radyonun sağ hoparlör olarak seçilmesi: Menüde **<TWS>** → **<TWSR>** (GPB 18V-2 C) veya **<TWS>** → **<TWS Right>** (GPB 18V-2 SC) seçilmelidir.
- Radyonun sol hoparlör olarak seçilmesi: Menüde **<TWS>** → **<TWSL>** (GPB 18V-2 C) veya **<TWS>** → **<TWS Left>** (GPB 18V-2 SC) seçilmelidir.
- Ayrıca 2. radyoda da **Bluetooth®** çalışma modunu açın.
- 2. radyodaki menüde diğer hoparlörü seçin.
- Alıştığınız gibi **Bluetooth®** üzerinden oynatmayı kullanın.

Menü ayarlarının değiştirilmesi

Menü fonksiyonuna erişmek için, ekranda menü fonksiyonu **(e)** göstergesi görülene kadar sessiz düğmesine **(8)** (**MENU**) basın.

Menüde hareket:

- Bir menüde kaydırma: Kaynak düğmesini **(7)** çevirin.
- Menü ayarını seçme ve kaydetme: Kaynak düğmesine **(7)** (**OK**) basın.
- Bir alt menüye geçme: Kaynak düğmesine **(7)** basın.
- Alt menüden daha yüksek bir menüye geri dönmek için: Sessiz düğmesine **(8)** kısa bir süre basın. En üst menü seviyesine ulaşıldığında, radyo ses moduna geri döner.

Herhangi bir seviyede menü fonksiyonundan çıkmak ve ses moduna dönmek için, menü fonksiyonu **(e)** ekrandan kaybolana kadar sessiz düğmesine **(8)** basın. Alternatif olarak, radyo son düğmeye basıldıktan 10 saniye sonra otomatik olarak ses moduna geri döner.

Radyo kapatıldığında menü ayarları kaydedilmeyorsa, düğme pili (yedek pil) değiştirin.

Menü seçenekleri (GPB 18V-2 C)

Menü seçimi kısmen radyonun bulunduğu ses moduna bağlıdır.

<EQ>

Ses menüsü: Tiz seviyesini **<TR>** ve bas seviyesini **<BA>** –5 ile +5 arasında ayarlayabilirsiniz. Ses ayarları her ses kaynağı için ayrı ayrı kaydedilir.

<TIME>

Zaman menüsü: 12 saat **<12HR>** ile 24 saat **<24HR>** zaman biçimleri arasında seçim yapabilir ve saati manuel olarak ayarlayabilirsiniz.

<MONO> (ses kaynağı **FM/FM2** için)

Mono yayın menüsü: Mono yayını açabilir **<ON>** veya kapatabilirsiniz **<OFF>**. Radyo zayıf sinyalli istasyonda stereo ve mono yayın alımı arasında sık sık geçiş yapıyorsa, mono yayın alınması önerilir.

<TWS> (ses kaynağı **Bluetooth®** için)

True Wireless Stereo menüsü: Radyoyu sağ hoparlör **<TWSR>** olarak veya sol hoparlör **<TWSL>** olarak belirleyebilir veya fonksiyonu kapatabilirsiniz **<OFF>**.

Menü seçenekleri (GPB 18V-2 SC)

Menü seçimi kısmen radyonun bulunduğu ses moduna bağlıdır.

Menüler içinde, menünün adı çok fonksiyonlu ekranın **(k)** üst satırında, seçilebilir ayarlar ise alt satırda gösterilir.

<Set EQ>

Ses menüsü: Tiz seviyesini **<Treble>** ve bas seviyesini **<Bass>** -5 ile +5 arasında ayarlayabilirsiniz. Ses ayarları her ses kaynağı için ayrı ayrı kaydedilir.

<Set Time>**Zaman menüsü:**

- 24 saat **<24 Hour Mode>** ile 12 saat **<12 Hour Mode>** zaman biçimleri arasında seçim yapabilir ve saati manuel olarak ayarlayabilirsiniz.
- Saati veya ile manuel olarak **<Set Hour>** veya **<Set Minute>** ile ayarlayabilirsiniz.
- Not: Ses kaynağı **DAB/DAB2** için saati yayınlayan bir radyo istasyonu seçilirse, bu saat otomatik olarak devralınır. Manuel zaman ayarları aşıldı.

<Reset All>

Sıfırlama menüsü: Tüm menü ayarlarını fabrika ayarlarına sıfırlayabilir **<Yes>** veya geçerli ayarlara dönebilirsiniz **<No>**.

<Auto Scan> (ses kaynağı **DAB/DAB2** için)

Otomatik istasyon arama menüsü: Otomatik bir istasyon araması başlatılabilir.

<Manual Tune> (ses kaynağı **DAB/DAB2** için)

Manuel ayar menüsü: İstedığınız frekansı manuel olarak ayarlayabilirsiniz.

<Display Type> (ses kaynağı **DAB/DAB2** için)

Gösterge türü menüsü: Çok fonksiyonlu ekranın (**k**) alt satırında hangi metnin görüneceğini seçebilirsiniz:

- Radyo istasyonu tarafından yayınlanan bilgi metni **<Dynamic Label>**,
- İstasyonun frekansı **<Frequency>**,
- Sinyal gücü **<Signal Strength>**,
- Radyo istasyonu tarafından yayınlanan program tipi **<Program Type>**.

<Display Type> (ses kaynağı **FM/FM2** için)

Gösterge türü menüsü: Çok fonksiyonlu ekranın (**k**) alt satırında hangi metnin görüneceğini seçebilirsiniz:

- Radyo istasyonu tarafından yayınlanan bilgi metni **<Radio Text>**,
- İstasyon adı **<Program Service>**,
- Radyo istasyonu tarafından yayınlanan program tipi **<Program Type>**.

<Set FM Mono> (ses kaynağı **FM/FM2** için)

Mono yayın menüsü: Mono yayını açabilir **<On>** veya kapatabilirsiniz **<Off>**. Radyo zayıf sinyalli istasyonda stereo ve mono yayın alımı arasında sık sık geçiş yapıyorsa, mono yayın alınması önerilir.

<TWS> (ses kaynağı **Bluetooth®** için)

True Wireless Stereo menüsü: Radyoyu sağ hoparlör **<TWS Right>** olarak veya sol hoparlör **<TWS Left>** olarak belirleyebilir veya fonksiyonu kapatabilirsiniz **<OFF>**.

Harici cihazların enerji beslemesi**USB bağlantısı**

USB bağlantısı yardımı ile, USB bağlantısı üzerinden enerji beslemesine izin veren cihazların çoğunu (örneğin çeşitli

mobil telefonlar) çalıştırabilir veya şarj edebilirsiniz. Maksimum şarj akımı **1,2 Amperdir**.

Bağlantı bölmesinin (**15**) koruyucu kapağını açın. Harici cihazın USB bağlantısını uygun bir USB kablosu kullanarak radyonun USB şarj soketine (**23**) bağlayın (**USB charging**).

Bir akü ile çalıştırıldığında, harici cihaz yalnızca radyo açıkken şarj edilebilir.

USB kablosunun fişini çıkardığınız takdirde kirlenmeye karşı koruma sağlamak üzere bağlantı bölmesinin (**15**) koruyucu kapağını tekrar kapatın.

Çalışırken dikkat edilecek hususlar**Asma kancası**

Asma kancası (**19**) ile radyoyu örneğin bir merdivene asabilirsiniz. Bunun için asma kancasını istediğiniz pozisyona çevirin.

Akünün optimum verimle kullanılmasına ilişkin açıklamalar

Aküyü nemden ve sudan koruyun.

Aküyü sadece -20 °C ile 50 °C arasındaki bir sıcaklıkta saklayın. Örneğin yaz aylarında aküyü otomobil içerisinde bırakmayın.

Akünün havalandırma aralıklarını düzenli olarak yumuşak, temiz ve kuru bir fırça ile temizleyin.

Şarj işleminden sonra çok kısa süre çalışabiliyorsa akü ömrünü tamamlamış ve değiştirilmesi gerekiyor demektir. Tasfiye konusundaki talimat hükümlerine uyun.

Bakım ve servis**Bakım ve temizlik**

İyi ve güvenli biçimde çalışabilmek için radyoyu ve güç kaynağını temiz tutun.

Kirleri nemli, yumuşak bir bezle silin. Deterjan veya çözücü madde kullanmayın.

Müşteri servisi ve uygulama danışmanlığı

Müşteri servisleri ürününüzün onarım ve bakımı ile yedek parçalarına ait sorularınızı yanıtladılır. Tehlike işaretlerini ve yedek parçalara ait bilgileri şu sayfada da bulabilirsiniz:

www.bosch-pt.com

Bosch uygulama danışma ekibi ürünlerimiz ve aksesuarları hakkındaki sorularınızda sizlere memnuniyetle yardımcı olur. Bütün başvuru ve yedek parça siparişlerinizde ürünün tip etiketi üzerindeki 10 haneli malzeme numarasını mutlaka belirtin.

Türkçe

Marmara Elektrikli El Aletleri Servis Hizmetleri Sanayi ve Ticaret Ltd. Şti.

Tersane cd. Zencefil Sok.No:6 Karaköy

Beyoğlu / İstanbul

Tel.: +90 212 2974320

Fax: +90 212 2507200

E-mail: info@marmarabps.com

Bağrıaçıklar Oto Elektrik
Motorlu Sanayi Çarşısı Doğruer Sk. No:9
Selçuklu / Konya
Tel.: +90 332 2354576
Tel.: +90 332 2331952
Fax: +90 332 2363492
E-mail: bagriaciklarotoelektrik@gmail.com
Akgül Motor Bobinaj San. Ve Tic. Ltd. Şti
Alaaddinbey Mahallesi 637. Sokak No:48/C
Nilüfer / Bursa
Tel.: +90 224 443 54 24
Fax: +90 224 271 00 86
E-mail: info@akgulbobinaj.com

Ankaralı Elektrik
Eski Sanayi Bölgesi 3. Cad. No: 43
Kocasinan / KAYSERİ
Tel.: +90 352 3364216
Tel.: +90 352 3206241
Fax: +90 352 3206242
E-mail: gunay@ankarali.com.tr

Asal Bobinaj
Eski Sanayi Sitesi Barbaros Cad. No: 24/C
Canik / Samsun
Tel.: +90 362 2289090
Fax: +90 362 2289090
E-mail: bpsasalbobinaj@hotmail.com

Aygem Elektrik Makine Sanayi ve Tic. Ltd. Şti.
10021 Sok. No: 11 AOSB
Çiğli / İzmir
Tel.: +90232 3768074
Fax: +90 232 3768075
E-mail: boschservis@aygem.com.tr

Bakırcıoğlu Elektrik Makine Hırdavat İnşaat Nakliyat Sanayi
ve Ticaret Ltd. Şti.
Karaağaç Mah. Sümerbank Cad. No:18/4
Merkez / Erzincan
Tel.: +90 446 2230959
Fax: +90 446 2240132
E-mail: bilgi@korfezelektrik.com.tr

Bosch Sanayi ve Ticaret A.Ş.
Elektrikli El Aletleri
Aydınevler Mah. İnönü Cad. No: 20
Küçükyalı Ofis Park A Blok
34854 Maltepe-İstanbul
Tel.: 444 80 10
Fax: +90 216 432 00 82
E-mail: iletisim@bosch.com.tr
www.bosch.com.tr

Bulsan Elektrik
İstanbul Cad. Devrez Sok. İstanbul Çarşısı
No: 48/29 İskitler
Ulus / Ankara
Tel.: +90 312 3415142
Tel.: +90 312 3410302
Fax: +90 312 3410203
E-mail: bulsanbobinaj@gmail.com
Çözüm Bobinaj
Küsget San.Sit.A Blok 11Nolu Cd.No:49/A

Şehitkamil/Gaziantep
Tel.: +90 342 2351507
Fax: +90 342 2351508
E-mail: cozumbobinaj2@hotmail.com
Onarım Bobinaj
Raif Paşa Caddesi Çay Mahallesi No:67
İskenderun / HATAY
Tel.: +90 326 613 75 46
E-mail: onarim_bobinaj31@mynet.com

Faz Makine Bobinaj
Cumhuriyet Mah. Sanayi Sitesi Motor
İşleri Bölümü 663 Sk. No:18
Murat Paşa / Antalya
Tel.: +90 242 3465876
Tel.: +90 242 3462885
Fax: +90 242 3341980
E-mail: info@fazmakina.com.tr

Günşah Otomotiv Elektrik Endüstriyel Yapı Malzemeleri San
ve Tic. Ltd. Şti
Beylikdüzü Sanayi Sit. No: 210
Beylikdüzü / İstanbul
Tel.: +90 212 8720066
Fax: +90 212 8724111
E-mail: gunsaelektrik@ttmail.com

Sezmen Bobinaj Elektrikli El Aletleri İmalatı San ve Tic. Ltd.
Şti.
Ege İş Merkezi 1201/4 Sok. No: 4/B
Yenişehir / İzmir
Tel.: +90 232 4571465
Tel.: +90 232 4584480
Fax: +90 232 4573719
E-mail: info@sezmenbobinaj.com.tr

Üstündağ Bobinaj ve Soğutma Sanayi
Nusretiye Mah. Boyacılar Aralığı No: 9
Çorlu / Tekirdağ
Tel.: +90 282 6512884
Fax: +90 282 6521966
E-mail: info@ustundagsogutma.com

İŞIKLAR ELEKTRİK BOBİNAJ
Karasoku Mahallesi 28028. Sokak No:20/A
Merkez / ADANA
Tel.: +90 322 359 97 10 - 352 13 79
Fax: +90 322 359 13 23
E-mail: isiklar@isiklarelektrik.com

Diğer servis adreslerini şurada bulabilirsiniz:

www.bosch-pt.com/serviceaddresses

Nakliye

Alet içindeki lityum iyon (Li-lonen) aküler tehlikeli madde taşıma yönetmeliği hükümlerine tabidir. Aküler başka bir yükümlülük olmaksızın kullanıcı tarafından caddeler üzerinde taşınabilir.

Üçüncü kişiler eliye yollanma durumunda (örneğin hava yolu ile veya nakliye şirketleri ile) paketleme ve etiketlemeye ilişkin özel hükümlere uyulmalıdır. Gönderi paketlenirken bir tehlikeli madde uzmanından yardım alınmalıdır.

Aküleri sadece ve ancak gövdelerinde hasar yoksa gönderin. Açık kontakları kapatın ve aküyü ambalaj içinde hareket etmeyecek biçimde paketleyin. Lütfen olası ek ulusal yönetmelik hükümlerine de uyun.

Tasfiye



Elektrikli el aletleri, aküler/piller, aksesuar ve ambalaj malzemesi çevre dostu tasfiye amacıyla bir geri kazanım merkezine yollanmalıdır.



Elektrikli el aletlerini ve aküleri/pilleri evsel çöplerin içine atmayın!

Sadece AB ülkeleri için:

2012/19/EU Avrupa yönetmeliği uyarınca kullanım ömrünü tamamlamış elektrikli el aletleri ve 2006/66/EC Avrupa yönetmeliği uyarınca arızalı veya kullanım ömrünü tamamlamış aküler/bataryalar ayrı ayrı toplanmak ve çevre dostu imha için bir geri dönüşüm merkezine yollanmak zorundadır.

Aküler/bataryalar:

Lityum iyon:

Lütfen nakliye bölümündeki talimata uyun (Bakınız „Nakliye“, Sayfa 105).

Polski

Wskazówki bezpieczeństwa



Należy przeczytać wszystkie wskazówki dotyczące bezpieczeństwa i zalecenia. Nieprzestrzeganie wskazówek dotyczących bezpieczeństwa i zaleceń może doprowadzić do porażenia prądem elektrycznym, pożaru i/lub poważnych obrażeń ciała.

Wszystkie wszystkie wskazówki dotyczące bezpieczeństwa i zalecenia należy zachować do dalszego zastosowania.

- ▶ **Przed każdym użyciem należy skontrolować radio, zasilacz sieciowy, przewód i wtyczkę. W przypadku stwierdzenia uszkodzeń nie wolno używać radia. Nie wolno samodzielnie otwierać radia i zasilacza sieciowego, a ich naprawę należy zlecać jedynie wykwalifikowanym fachowcom i wykonać ją tylko przy użyciu oryginalnych części zamiennych.** Uszkodzenie radia, zasilacza sieciowego, przewodu i wtyczki zwiększa ryzyko porażenia prądem.
- ▶ **Wtyczka zasilacza sieciowego musi pasować do gniazda. Nie wolno w żaden sposób modyfikować wtyczki. Radia nie wolno używać wraz z adapterami do wtyczek.** Użycie oryginalnych wtyczek i pasujących gniazd zmniejsza ryzyko porażenia prądem.
- ▶ **Nie wolno używać przewodu zasilacza sieciowego do innych czynności. Nie wolno używać przewodu do**

przenoszenia lub zawieszania radia. Nie wolno także wyjmować wtyczki z gniazda, pociągając za przewód. Przewód należy chronić przed wysokimi temperaturami, trzymać z dala od oleju, ostrych krawędzi oraz ruchomych części urządzenia. Uszkodzone lub splątane przewody zwiększają ryzyko porażenia prądem.



Radio oraz zasilacz sieciowy należy zabezpieczyć przed deszczem i wilgocią. Przedostanie się wody do radia lub zasilacza sieciowego zwiększa ryzyko porażenia prądem elektrycznym.

- ▶ **Nie otwierać akumulatora.** Istnieje niebezpieczeństwo zwarcia.
 - ▶ **W razie uszkodzenia akumulatora lub stosowania go niezgodnie z przeznaczeniem może dojść do wystąpienia oparów. Akumulator może się zapalić lub wybuchnąć.** Należy zadbać o dopływ świeżego powietrza, a w przypadku wystąpienia dolegliwości skontaktować się z lekarzem. Opary mogą podrażnić drogi oddechowe.
 - ▶ **W przypadku nieprawidłowej obsługi lub uszkodzenia akumulatora może dojść do wycieku palnego elektrolitu z akumulatora. Należy unikać kontaktu z nim, a w przypadku niezamierzonego zetknięcia się z elektrolitem, należy umyć dane miejsce wodą. Jeżeli ciecz dostała się do oczu, należy dodatkowo skonsultować się z lekarzem.** Elektrolit może doprowadzić do podrażnienia skóry lub oparzeń.
 - ▶ **Ostre przedmioty, takie jak gwoździe lub śrubokręt, a także działanie sił zewnętrznych mogą spowodować uszkodzenie akumulatora.** Może wówczas dojść do zwarcia wewnętrznego akumulatora i do jego przepalenia, eksplozji lub przegrzania.
 - ▶ **Nie używany akumulator należy trzymać z dala od spinnaczy, monet, kluczy, gwoździ, śrub lub innych małych przedmiotów metalowych, które mogłyby spowodować zmostkowanie styków.** Zwarcie pomiędzy stykami akumulatora może spowodować oparzenia lub pożar.
 - ▶ **Akumulator należy stosować wyłącznie w urządzeniach producenta.** Tylko w ten sposób można ochronić akumulator przed niebezpiecznym dla niego przeciążeniem.
 - ▶ **Akumulatory należy ładować wyłącznie w ładowarkach zalecanych przez producenta.** Ładowanie akumulatorów innych, niż te, które zostały dla danej ładowarki przewidziane, może spowodować zagrożenie pożarowe.
- Akumulator należy chronić przed wysokimi temperaturami, np. przed stałym nasłonecznieniem, przed ogniem, zanieczyszczeniami, wodą i wilgocią.** Istnieje zagrożenie zwarcia i wybuchu.



- ▶ **Nie wolno połykać baterii.** Połknięcie baterii może w ciągu dwóch godzin doprowadzić do poważnych obrażeń wewnętrznych i śmierci.



Upewnij się, że bateria okrągła znajduje się poza zasięgiem dzieci. W przypadku podejrzenia połamania baterii okrągłej lub wprowadzenia jej do innego otworu ciała, należy niezwłocznie zasięgnąć porady lekarza.



- ▶ **Wymiany baterii należy dokonać we właściwy sposób.** Istnieje zagrożenie wybuchem.
- ▶ **Należy stosować wyłącznie baterie okrągłe, które zostały wyszczególnione w niniejszej instrukcji obsługi.** Nie wolno stosować innych baterii okrągłych ani innych źródeł zasilania.
- ▶ **Nie wolno podejmować prób ponownego ładowania baterii ani doprowadzać do jej zwarcia.** Bateria okrągła może się rozszczelnić, eksplodować, zapalić i spowodować obrażenia u ludzi.
- ▶ **Rozładowane baterie okrągłe należy utylizować zgodnie z przepisami.** Rozładowane baterie okrągłe mogą się rozszczelnić i uszkodzić produkt lub spowodować obrażenia u ludzi.
- ▶ **Nie wolno przegrzewać baterii okrągłej ani wrzucać jej do ognia.** Bateria okrągła może się rozszczelnić, eksplodować, zapalić i spowodować obrażenia u ludzi.
- ▶ **Nie wolno dopuścić do uszkodzenia baterii okrągłej ani jej demontować.** Bateria okrągła może się rozszczelnić, eksplodować, zapalić i spowodować obrażenia u ludzi.
- ▶ **Uszkodzona bateria okrągła nie może mieć kontaktu z wodą.** Wydostający się z baterii lit może w reakcji z wodą utworzyć wodór i doprowadzić do pożaru, eksplozji lub obrażeń u ludzi.

Znak słowny Bluetooth® oraz znaki graficzne (logo) są zarejestrowanymi znakami towarowymi i stanowią własność Bluetooth SIG, Inc. Wszelkie wykorzystanie tych znaków przez firmę Robert Bosch Power Tools GmbH odbywa się zgodnie z umową licencyjną.

Opis urządzenia i jego zastosowania

Proszę zwrócić uwagę na rysunki zamieszczone na początku instrukcji obsługi.

Przedstawione graficznie komponenty

Numeracja przedstawionych komponentów odnosi się do schematu radia, znajdującego się na stronie graficznej.

(1) Wyświetlacz

Dane techniczne

Radio budowlane	GPB 18V-2 C	GPB 18V-2 SC
Numer katalogowy	3 601 DA3 0..	3 601 DA3 1..
Odbiór DAB+	-	●
Napięcie robocze		

- (2) Włącznik/wyłącznik
- (3) Głośnik
- (4) Uchwyt transportowy
- (5) Przyciski programowania stacji
- (6) Antena prętowa
- (7) Przycisk wyboru źródła sygnału (Source)
- (8) Przycisk wyłączenia dźwięku
- (9) Przycisk wyszukiwania do przodu
- (10) Przycisk wyszukiwania do tyłu
- (11) Przycisk Bluetooth®
- (12) Pokrywka wnęki akumulatora
- (13) Dźwignia blokująca pokrywki wnęki akumulatora
- (14) Uchwyt akumulatora
- (15) Wnęka przyłączy
- (16) Przycisk odblokowujący akumulator^{a)}
- (17) Akumulator^{a)}
- (18) Pokrywka baterii okrągłej
- (19) Hak do zawieszenia
- (20) Zasilacz sieciowy^{a)} (w zależności od kraju)
- (21) Wtyk zasilacza sieciowego^{a)}
- (22) Gniazdo przyłączeniowe zasilacza
- (23) Gniazdo ładowania USB
- (24) Gniazdo AUX-IN
- (25) Przewód AUX

a) **Osprzęt ukazany na rysunkach lub opisany w instrukcji użytkowania nie wchodzi w standardowy zakres dostawy. Kompletny asortyment wyposażenia dodatkowego można znaleźć w naszym katalogu osprzętu.**

Wskazania

- (a) Wskazanie Bluetooth®
- (b) Wskazanie źródła sygnału
- (c) Wskazanie pozycji w pamięci
- (d) Wskazanie częstotliwości radiowej (GPB 18V-2 C)
- (e) Wskazanie funkcji Menu
- (f) Wskazanie pauzy
- (g) Wskazanie wyłączenia dźwięku
- (h) Wskazanie odbioru stereofonicznego
- (i) Wskazanie stanu naładowania akumulatora
- (j) Wskazanie czasu
- (k) Wskazanie wielofunkcyjne (GPB 18V-2 SC)

Radio budowlane		GPB 18V-2 C	GPB 18V-2 SC
- praca z zasilaczem sieciowym	V	18	18
- praca z akumulatorem	V	18	18
Moc znamionowa wzmacniacza	W	2 × 7,5	2 × 7,5
Zakres odbioru UKF	MHz	87,5-108	87,5-108
Zakres odbioru DAB+	MHz	-	174,928-239,200
Kompatybilność z Bluetooth®		Bluetooth® 5.0	Bluetooth® 5.0
Zakres częstotliwości roboczej Bluetooth®	MHz	2 402-2 480	2 402-2 480
Maks. moc nadawania Bluetooth®	mW	8	8
Bateria okrągła (zasilanie awaryjne)		Bateria litowa CR 2032 3 V	Bateria litowa CR 2032 3 V
Waga zgodnie z EPTA-Procedure 01:2014	kg	2,8-3,9 ^{A)}	2,8-3,9 ^{A)}
Stopień ochrony ^{B)}		IP 54 (ochrona przed pyłem i bryzgami wody)	IP 54 (ochrona przed pyłem i bryzgami wody)
Zalecana temperatura otoczenia podczas ładowania	°C	0 ... +35	0 ... +35
Dopuszczalna temperatura otoczenia podczas pracy ^{C)} i podczas przechowywania	°C	-20 ... +40	-20 ... +40
Zalecane akumulatory (1,5-8 Ah)		GBA 18V... ProCORE18V...	GBA 18V... ProCORE18V...
Zalecane ładowarki		GAL 18... GAX 18... GAL 36...	GAL 18... GAX 18... GAL 36...

A) w zależności od zastosowanego akumulatora

B) przy zamkniętej pokrywie wnęki akumulatora (12) i zamkniętej wnęcie przyłączy (15)

C) ograniczona wydajność w przypadku temperatur <0 °C

Zasilacz		
Numer katalogowy		1 619 PB4 ...
Napięcie wejściowe	V~	100-240
Częstotliwość wejściowa prądu przemiennego	Hz	50-60
Prąd wejściowy	mA	800

Dalsze informacje techniczne znajdują się na stronie: <https://www.bosch-professional.com/ecodesign>

Zasilacz		
Napięcie wyjściowe	V=	18
Prąd wyjściowy	A	1,8
Waga zgodnie z EPTA-Procedure 01:2014	kg	0,21
Klasa ochrony		□/II

Zasilanie radia

Radio może być zasilane przez akumulator litowo-jonowy (17) lub zasilacz (20).

Praca przy użyciu akumulatora

► **Należy stosować wyłącznie ładowarki wyszczególnione w danych technicznych.** Tylko te ładowarki są dopasowane do akumulatora litowo-jonowego zastosowanego w Państwa radia.

Wskazówka: Użycie niedostosowanych do danego radia akumulatorów może prowadzić do niewłaściwego działania lub do uszkodzenia radia.

Dzięki systemowi elektronicznej ochrony ogniw "Electronic Cell Protection (ECP)" akumulator litowo-jonowy jest zabezpieczony przed głębokim rozładowaniem. Wyładowanie akumulatora powoduje wyłączenie radia przez układ ochronny.

► **Nie należy ponownie włączać radia po tym, jak zostało ono wyłączone przez układ ochrony.** Może to doprowadzić do uszkodzenia akumulatora.

Wymiana akumulatora

Otworzyć dźwignię blokującą (13) pokrywki wnęki akumulatora i odchylić pokrywkę wnęki akumulatora (12).

Aby **wyjąć** akumulator, należy nacisnąć przycisk odblokowujący akumulator (16) i wyjąć go z wnęki. **Nie należy przy tym używać siły.**

Aby **włożyć** akumulator, należy wsunąć go w uchwyt akumulatora (14), tak aby przyłączy akumulatora pokrywały się z przyłączami uchwytu akumulatora. Zablokować akumulator w uchwycie.

Zamknąć pokrywkę wnęki akumulatora (12) i zablokować ją.

Wskazanie i wskaźnik stanu naładowania akumulatora

Przy włożonym akumulatorze stan naładowania akumulatora (17) można odczytać na wyświetlaczu, a przy wyjętym akumulatorze, na wskaźniku akumulatora.

Wskazanie stanu naładowania akumulatora na wyświetlaczu

Wskazanie stanu naładowania akumulatora (i) pojawia się na wyświetlaczu, gdy we wnęce umieszczony zostanie akumulator o wystarczającym napięciu, a radio nie jest podłączone do sieci za pomocą zasilacza (20).

Wskazanie	Pojemność
	80–100%
	60–80%
	40–60%
	20–40%
	5–20%
	0–5%

Wskaźnik stanu naładowania na akumulatorze

Po wyjęciu akumulatora z radia stan naładowania wskazują zielone diody LED wskaźnika stanu naładowania na akumulatorze.

Nacisnąć przycisk wskaźnika stanu naładowania lub , aby pojawiło się wskazanie stanu naładowania.

Jeżeli po naciśnięciu przycisku wskaźnika stanu naładowania nie świeci się żadna dioda LED, oznacza to, że akumulator jest uszkodzony i należy go wymienić.

Typ akumulatora GBA 18V...



Diody LED	Pojemność
Światło ciągłe, 3 zielone diody LED	60–100 %
Światło ciągłe, 2 zielone diody LED	30–60 %
Światło ciągłe, 1 zielona dioda LED	5–30 %
Światło migające, 1 zielona dioda LED	0–5 %

Typ akumulatora ProCORE18V...



Diody LED	Pojemność
Światło ciągłe, 5 zielonych diod LED	80–100 %
Światło ciągłe, 4 zielone diody LED	60–80 %
Światło ciągłe, 3 zielone diody LED	40–60 %
Światło ciągłe, 2 zielone diody LED	20–40 %
Światło ciągłe, 1 zielona dioda LED	5–20 %
Światło migające, 1 zielona dioda LED	0–5 %

Praca przy użyciu zasilacza (zob. rys. A)

► **Należy stosować wyłącznie ładowarki wyszczególnione w danych technicznych.** Tylko w ten sposób można zagwarantować niezawodne funkcjonowanie radia.

► **Należy zwrócić uwagę na napięcie sieciowe!** Napięcie źródła prądu musi się zgadzać z parametrami podanymi na tabliczce znamionowej zasilacza.

Otworzyć pokrywkę wnętrza przyłączy (15). Włożyć wtyk zasilacza (21) do gniazda przyłączeniowego (22) (DC IN 18V). Podłączyć zasilacz do sieci elektrycznej.

Aby chronić gniazdo przed zanieczyszczeniem, należy zamknąć pokrywkę wnętrza przyłączy (15) po wyjęciu wtyku zasilacza (21).

Wymiana baterii okrągłej

Aby w radiu zawsze była zapisywana godzina oraz inne ustawienia, należy włożyć baterię okrągłą pełniącą funkcję zasilania awaryjnego.

Przed pierwszym uruchomieniem radia należy usunąć folię ochronną z baterii okrągłej.

Otworzyć dźwignię blokującą (13) pokrywki wnętrza akumulatora i odchylić pokrywkę wnętrza akumulatora (12).

W razie konieczności należy wyjąć akumulator (17).

Pociągnąć folię ochronną znajdującą się pod pokrywką (18) baterii okrągłej.

Baterię okrągłą należy wymienić, gdy przestanie być zapisywana godzina w radiu lub gdy wskazania na wyświetlaczu staną się mniej wyraźne.

W tym celu należy obrócić pokrywkę (18) baterii okrągłej w kierunku przeciwnym do ruchu wskazówek zegara (np. za pomocą monety) i zdjąć pokrywkę. Włożyć nową baterię okrągłą.

Należy przy tym zwrócić uwagę na prawidłową biegunowość zgodnie ze schematem umieszczonym na wewnętrznej stronie pokrywki (18).



Ponownie założyć pokrywkę (18) baterii okrągłej i dokręcić ją, obracając w kierunku zgodnym z ruchem wskazówek zegara. Pokrywka jest prawidłowo zablokowana, gdy oznaczenia na pokrywce i przy symbolu kłódki znajdują się naprzeciwko siebie.

► **Jeżeli radio ma być przez dłuższy czas nieużywane, należy wyjąć z niego baterię okrągłą.** Bateria okrągła w radiu, które jest przez dłuższy czas nieużywane, może ulec korozji i samorozładowaniu.

Praca

► **Należy chronić radio przed bezpośrednim kontaktem z wodą.** Przedostanie się wody do radia zwiększa ryzyko porażenia prądem elektrycznym.

► **Pokrywka wnętrza akumulatora oraz pokrywka wnętrza przyłączy powinny być w miarę możliwości zawsze za-**

mknięte. Zamknięte pokrywki chronią radio przed wodą i pyłem.

Praca w trybie audio

Włączanie/wyłączanie

Aby **włączyć** radio, należy nacisnąć włącznik/wyłącznik **(2)**. Włączony zostanie wyświetlacz **(1)** i rozpocznie się odtwarzanie zgodnie z ostatnio ustawionym źródłem sygnału.

Każde naciśnięcie przycisku powoduje kilkusekundową aktywność podświetlenia wyświetlacza **(1)**.

Aby **wyłączyć** radio, należy ponownie nacisnąć włącznik/wyłącznik **(2)**. Aktualne ustawienie źródła sygnału zostanie zapisane.

Ustawianie głośności

Po włączeniu radia automatycznie ustawiane jest niska głośność.

Aby zwiększyć głośność, należy obrócić włącznik/wyłącznik **(2)** w kierunku zgodnym z ruchem wskazówek zegara, natomiast aby zmniejszyć głośność – w kierunku przeciwnym do ruchu wskazówek zegara.

Ustawienie głośności **<VL>** lub **<Volume>** pojawia się na kilka sekund na wyświetlaczu w postaci wartości od 0 do 30. Przed ustawieniem lub zmianą stacji radiowej, poziom głośności należy ustawić na niską wartość, a przed uruchomieniem zewnętrznego źródła sygnału na średnią wartość.

Aby wyłączyć dźwięk, należy krótko nacisnąć przycisk wyłączenia dźwięku **(8)**. Aby ponownie włączyć dźwięk, należy albo ponownie krótko nacisnąć przycisk wyłączenia dźwięku, albo obrócić włącznik/wyłącznik **(2)** w kierunku zgodnym z ruchem wskazówek zegara.

Głośność można zmienić w każdej chwili. Przy aktywnej funkcji Menu, wskazanie powróci po kilku sekundach po zmianie głośności do poprzedniego menu.

Wybór źródła sygnału

Aby wybrać źródło sygnału, należy nacisnąć przycisk Source **(7)** tyle razy, aż na wyświetlaczu zostanie wyświetlone żądane wewnętrzne lub zewnętrzne źródło sygnału:

- **DAB/DAB2**: cyfrowe radio – DAB+ (**GPB 18V-2 SC**),
- **FM/FM2**: analogowe radio – UKF,
- **AUX**: zewnętrzne źródło sygnału (np. smartfon) – gniazdo 3,5 mm **AUX IN (24)** we wncę przyłączy **(15)**,
- **☒**: zewnętrzne źródło sygnału (np. smartfon) – połączenie przez **Bluetooth®**.

Aktualne źródło sygnału można rozpoznać po wskazaniu źródła sygnału **(b)** lub wskazaniu **Bluetooth® (a)**.

Źródła sygnału **DAB** i **DAB2 (GPB 18V-2 SC)**, a także **FM** i **FM2** nie różnią się pod względem funkcjonalności, oferują jedynie dodatkowe pozycje w pamięci.

Ustawianie/zapisywanie stacji radiowej DAB+ (GPB 18V-2 SC)

Aby wybrać jako źródło sygnału stację radiową DAB+, należy nacisnąć przycisk Source **(7)** tyle razy, aż pojawi się wskazanie źródła sygnału **(b) DAB** lub **DAB2**.

Po krótkiej inicjalizacji rozpocznie się odtwarzanie ostatnio ustawionej stacji.

Nazwa stacji pojawia się zawsze w górnym wierszu wskazania wielofunkcyjnego **(k)**. Dodatkowe informacje, które będą wyświetlane w dolnym wierszu wskazania wielofunkcyjnego, można ustawić w funkcji Menu.

– Aby **zmienić stację**, należy obrócić przycisk Source **(7)**, aż na wyświetlaczu pojawi się żądana stacja. Nacisnąć przycisk Source **(7)**, aby potwierdzić wybór. Radio przełączy się na wybraną stację. Alternatywnie, w celu wyszukania stacji można nacisnąć przycisk wyszukiwania do tyłu **(10)** lub przycisk wyszukiwania do przodu **(9)**. Radio przełączy się na kolejną dostępną stację (w porządku alfabetycznym malejącym lub rosnącym).

– Aby **zapisać ustawioną stację**, należy nacisnąć przycisk programowania stacji **(5)** dla żądanej pozycji w pamięci i przytrzymać go tak długo, aż na wskazaniu pojawi się numer pozycji **(c)**.

Jeżeli 4 pozycje w pamięci źródła sygnału **DAB** są zajęte, należy nacisnąć przycisk Source **(7)** i przełączyć się na źródło sygnału **DAB2**, w którym są dostępne kolejne 4 pozycje w pamięci. Należy pamiętać o tym, aby po zmianie ponownie wyszukać żądaną stację, aby ją zapisać.

– Aby **rozpocząć odtwarzanie zapisanej stacji**, należy krótko nacisnąć jeden z przycisków programowania stacji **(5)**. Numer pozycji w pamięci pojawi się na wskazaniu pozycji w pamięci **(c)**. W razie potrzeby należy nacisnąć przycisk Source **(7)**, aby przełączyć się pomiędzy źródłami sygnału **DAB** i **DAB2**, oraz mieć dostęp do wszystkich zapisanych stacji.

Wskazówka: W razie problemów z odbiorem szukanie stacji DAB+ można uruchomić ręcznie. W tym celu należy wybrać albo **<Auto Scan>** w menu, albo nacisnąć równocześnie przycisk wyszukiwania do tyłu **(10)** oraz przycisk wyszukiwania do przodu **(9)**. Po zakończeniu wyszukiwania stacji 4 stacje zostaną zapisane w pozycjach pamięci 1 do 4. Zapisane wcześniej stacje zostaną nadpisane.

Jeżeli żadna stacja DAB+ nie zostanie znaleziona, pojawi się komunikat **<No DAB Station – Please Auto Scan>** na wskazaniu wielofunkcyjnym **(k)**.

Ustawianie/zapisywanie stacji radiowej UKF

Aby wybrać jako źródło sygnału stację radiową UKF, należy nacisnąć przycisk Source **(7)** tyle razy, aż pojawi się wskazanie źródła sygnału **(b) FM** lub **FM2**.

GPB 18V-2 C: Częstotliwość aktualnie odtwarzanej stacji pojawi się na wskazaniu częstotliwości radiowej **(d)**.

GPB 18V-2 SC: Częstotliwość aktualnie odtwarzanej stacji pojawia się zawsze w górnym wierszu wskazania wielofunkcyjnego **(k)**. Dodatkowe informacje, które będą wyświetlane w dolnym wierszu wskazania wielofunkcyjnego, można ustawić w funkcji Menu.

Gdy odbierany sygnał będzie wystarczająco silny, radio automatycznie przełączy się na odbiór stereofoniczny, a na wyświetlaczu pojawi się wskazanie odbioru stereofonicznego **(h)**. W funkcji Menu można zmienić rodzaj odbioru na odbiór monofoniczny.

- Aby **ustawić określoną stację** należy obrócić przycisk Source (7) (TUNE), aż na wyświetlaczu pojawi się żądana częstotliwość lub nazwa żądanej stacji.
- Aby **wyszukać kolejną stację o dużej sile odbieranego sygnału**, należy krótko nacisnąć przycisk wyszukiwania do tyłu (10) lub przycisk wyszukiwania do przodu (9). Kolejna znaleziona stacja zostanie wskazana na wyświetlaczu i rozpocznie się odtwarzanie.
- Aby **wyszukać wszystkie stacje o dużej sile odbieranego sygnału**, należy nacisnąć przycisk wyszukiwania do tyłu (10) lub przycisk wyszukiwania do przodu (9) i przytrzymać go dłużej niż przez pół sekundy. Każda znaleziona stacja będzie odtwarzana przez 5 s, a następnie będzie kontynuowane wyszukiwanie aż do końca pasma częstotliwości. Aby przerwać wyszukiwanie stacji, należy krótko nacisnąć przycisk wyszukiwania do tyłu (10) lub przycisk wyszukiwania do przodu (9).
- Aby **zapisać ustawioną stację**, należy nacisnąć przycisk programowania stacji (5) dla żądanej pozycji w pamięci i przytrzymać go tak długo, aż na wskazaniu pojawi się numer pozycji (c).
Jeżeli 4 pozycje w pamięci źródła sygnału FM są zajęte, należy nacisnąć przycisk Source (7) i przełączyć się na źródło sygnału FM2, w którym są dostępne kolejne 4 pozycje w pamięci. Należy pamiętać o tym, aby po zmianie ponownie wyszukać żądaną stację, aby ją zapisać.
- Aby skorzystać z funkcji **automatycznego wyszukiwania i zapisywania** stacji o najsilniejszym sygnale (AUTOSTORE), należy nacisnąć równocześnie przycisk wyszukiwania do tyłu (10) i przycisk wyszukiwania do przodu (9). Radio sprawdzi wszystkie odbierane stacje i zapisze 4 stacje o najlepszej jakości odbioru w pozycjach pamięci 1 do 4. Należy pamiętać o tym, że wcześniej zapisane stacje zostaną nadpisane.
Po zakończeniu wyszukiwania rozpocznie się odtwarzanie stacji zapisanej w pozycji 1.
- Aby **rozpocząć odtwarzanie zapisanej stacji**, należy krótko nacisnąć jeden z przycisków programowania stacji (5). Numer pozycji w pamięci pojawi się na wskazaniu pozycji w pamięci (c). W razie potrzeby należy nacisnąć przycisk Source (7), aby przełączyć się pomiędzy źródłami sygnału FM i FM2, oraz mieć dostęp do wszystkich zapisanych stacji.

Ustawianie anteny prętowej

Radio jest dostarczane z zamontowaną anteną prętową (6). W przypadku odbioru stacji UKF należy przechylić antenę prętową w kierunku zapewniającym najlepszy odbiór.

Jeżeli jakość odbioru nie jest zadowalająca, należy przestawić radio w inne miejsce zapewniające lepszy odbiór.

Wskazówka: Podczas korzystania z radia w bezpośrednim sąsiedztwie urządzeń radiowych lub innych urządzeń elektronicznych może prowadzić do zakłóceń w odbiorze radia.

Podłączanie zewnętrznych źródeł sygnału przez gniazdo AUX

Otworzyć pokrywkę wnęki przyłączy (15) i włożyć wtyk 3,5 mm przewodu AUX (25) do gniazda AUX IN (24). Podłączyć odpowiednie źródło sygnału do przewodu AUX.

Aby odtwarzać źródło sygnału AUX, należy nacisnąć przycisk Source (7) tyle razy, aż na wskazaniu pojawi się źródło sygnału (b) AUX.

Aby chronić gniazdo przed zanieczyszczeniem, należy zamknąć pokrywkę wnęki przyłączy (15) po wyjęciu wtyku przewodu AUX.

Jeżeli podczas pracy w trybie AUX zostanie naciśnięty jeden z przycisków programowania stacji (5), radio przełączy się na stację, która została ostatnio zapisana w trybie radia.

Odtwarzanie/sterowanie źródłem sygnału przez Bluetooth®

Aby odtwarzać dźwięk ze źródła sygnału (np. smartfon) przez Bluetooth®, należy nacisnąć albo przycisk Source (7) tyle razy, aż na wyświetlaczu pojawi się wskazanie Bluetooth® (a), albo niezależnie od aktualnie wybranego źródła sygnału krótko nacisnąć przycisk Bluetooth® (11).

Podczas nawiązywania połączenia lub wyszukiwania połączeń miga wskazanie Bluetooth® (a).

GPB 18V-2 SC: Na wskazaniu wielofunkcyjnym (k) pojawia się <Pairing>.

- Jeżeli radio jest już połączone z zewnętrznym źródłem sygnału przez Bluetooth®, a źródło to jest dostępne, automatycznie zostanie nawiązane połączenie z tym źródłem sygnału.
- Jeżeli nie ma zapisanych źródeł dźwięku, rozpocznie się wyszukiwanie. Aktywować nowe połączenie w zewnętrznym źródle sygnału. W przypadku smartfonów jest to zazwyczaj możliwe w ustawieniach i punkcie menu Bluetooth®. Radio pojawi się jako dostępne źródło pod nazwą GPB 18V-2 C xxxx lub GPB 18V-2 SC xxxx. Należy przy tym przestrzegać instrukcji obsługi Państwa źródła sygnału/Państwa smartfona.
- Jeżeli istniejące połączenie ze źródłem sygnału przez Bluetooth® ma zostać zakończone, a użytkownik chce wyszukać nowe źródło sygnału (PAIRING), należy nacisnąć przycisk Bluetooth® (11) i przytrzymać go dłużej niż przez 0,5 s. Aktywować połączenie zgodnie z opisem powyżej.

Po nawiązaniu połączenia ze źródłem sygnału przez Bluetooth® wskazanie Bluetooth® (a) będzie wyświetlać się na stałe.

GPB 18V-2 SC: Nazwa połączonego przez Bluetooth® urządzenia pojawia się w górnym wierszu wyświetlacza wielofunkcyjnego (k). W dolnym wierszu pojawia się tekst przekazywany przez podłączone urządzenie.

Jeżeli nie można nawiązać połączenia przez Bluetooth®, radio wyłączy się automatycznie po 19 min.

Podłączonym przez Bluetooth® źródłem sygnału można także sterować za pomocą radia:

- Aby **wybrać utwór i rozpocząć odtwarzanie**, należy nacisnąć przycisk wyszukiwania do przodu (9) lub przycisk wyszukiwania do tyłu (10) tyle razy, aż pojawi się żądany

utwór. Odtwarzanie wybranego utworu rozpocznie się automatycznie.

- Aby **przerwać odtwarzanie**, należy nacisnąć przycisk wyłączenia dźwięku **(8)**. Na wyświetlaczu pojawi się wskazanie pauzy **(f)**.
- Aby **kontynuować odtwarzanie**, należy ponownie nacisnąć przycisk wyłączenia dźwięku **(8)**, zmienić głośność za pomocą włącznika/wyłącznika **(2)** albo nacisnąć przycisk wyszukiwania do przodu **(9)** lub przycisk wyszukiwania do tyłu **(10)**.
- Aby **przewinąć utwór do przodu lub do tyłu**, nacisnąć i przytrzymać przycisk wyszukiwania do przodu **(9)** lub przycisk wyszukiwania do tyłu **(10)**, aż pojawi się określone miejsce w obrębie utworu.

Jeżeli podczas pracy w trybie *Bluetooth*[®] zostanie naciśnięty jeden z przycisków programowania stacji **(5)**, radio przełączy się na stację zapisaną w ostatnio używanym trybie radia.

Odtwarzanie z funkcją True Wireless Stereo (w przypadku źródła sygnału podłączonego przez Bluetooth[®])

Jeżeli odtwarzane jest źródło sygnału podłączone przez *Bluetooth*[®], można włączyć funkcję True Wireless Stereo (TWS). W tym przypadku dwa radia (GPB 18V-2 C lub GPB 18V-2 SC) służą jako prawy i lewy głośnik dla tego samego odtwarzania.

Włączanie funkcji True Wireless Stereo:

- Jedno z dwóch wymienionych urządzeń musi być połączony przez *Bluetooth*[®] ze źródłem sygnału.
- Wybór radia jako prawego głośnika: W menu **<TWS>** → **<TWSR>** wybrać (GPB 18V-2 C) lub **<TWS>** → **<TWS Right>** (GPB 18V-2 SC).
- Wybór radia jako prawego głośnika: W menu **<TWS>** → **<TWSL>** wybrać (GPB 18V-2 C) lub **<TWS>** → **<TWS Left>** (GPB 18V-2 SC).
- W drugim radiu również należy ustawić tryb *Bluetooth*[®].
- W drugim radiu w menu należy wybrać odpowiednio drugi głośnik.
- Odtwarzaniem przez *Bluetooth*[®] należy sterować tak jak zwykle.

Zmiana ustawień w menu

Aby wejść do funkcji Menu, należy nacisnąć przycisk wyłączenia dźwięku **(8)** (**MENU**) tak długo, aż na wyświetlaczu pojawi się wskazanie funkcji Menu **(e)**.

Nawigacja w menu:

- Przewijanie menu: obrócić przycisk Source **(7)**.
- Wybór i zapisywanie ustawienia w menu: należy nacisnąć przycisk Source **(7)** (**OK**).
- Przejście do podmenu: należy nacisnąć przycisk Source **(7)**.
- Przejście z podmenu do menu wyższego poziomu: należy nacisnąć krótko przycisk wyłączenia dźwięku **(8)**. Przy przejściu do najwyższego poziomu menu radio powróci do trybu audio.

Aby wyjść z funkcji menu, będąc na dowolnym poziomie, i powrócić do trybu audio, należy nacisnąć przycisk wyłącza-

nia dźwięku **(8)** tak długo, aż na wyświetlaczu przestanie się świecić wskazanie funkcji Menu **(e)**. Alternatywnie po 10 s naciśnięcia ostatniego przycisku radio automatycznie powróci do trybu audio.

Jeżeli ustawienia w menu nie są zapisywane po wyłączeniu radia, należy wymienić baterię okrągłą (zasilanie awaryjne).

Opcje menu (GPB 18V-2 C)

Wybór opcji menu jest częściowo zależny od trybu audio, w jakim znajduje się radio.

<EQ>

Menu Dźwięk: Tu można ustawić poziom sopranów **<TR>** i basów **<BA>** w zakresie od -5 do +5. Ustawienia dźwięku są zapisywane osobno dla każdego źródła sygnału.

<TIME>

Menu Czas: Do wyboru jest format czasu 12-godzinny **<12HR>** i 24-godzinny **<24HR>**; można tutaj także ręcznie ustawić godzinę.

<MONO> (w przypadku źródła sygnału FM/FM2)

Menu Odbiór monofoniczny: Tutaj można włączyć **<ON>** lub wyłączyć odbiór monofoniczny **<OFF>**. Odbiór monofoniczny jest zalecany, gdy w przypadku słabego sygnału radio często przełącza się pomiędzy trybem stereo- i monofonicznym.

<TWS> (w przypadku źródła sygnału Bluetooth[®])

Menu True Wireless Stereo: Tutaj można określić, czy radio ma być prawym **<TWSR>** czy lewym głośnikiem **<TWSL>** lub wyłączyć funkcję **<OFF>**.

Opcje menu (GPB 18V-2 SC)

Wybór opcji menu jest częściowo zależny od trybu audio, w jakim znajduje się radio.

We wszystkich menu w górnym wierszu wskazania wielofunkcyjnego **(k)** wyświetlana jest nazwa menu, a w dolnym wierszu wybrane ustawienie.

<Set EQ>

Menu Dźwięk: Tu można ustawić poziom sopranów **<Treble>** i basów **<Bass>** w zakresie od -5 do +5. Ustawienia dźwięku są zapisywane osobno dla każdego źródła sygnału.

<Set Time>

Menu Czas:

- Do wyboru jest format czasu 24-godzinny **<24 Hour Mode>** i 12-godzinny **<12 Hour Mode>**.
- Można tutaj także ręcznie ustawić godzinę, wybierając **<Set Hour>** lub **<Set Minute>**.
- Wskazówka: Jeżeli w przypadku źródła sygnału **DAB/DAB2** wybrano stację radiową, która podaje godzinę, godzina ta zostanie przejęta automatycznie. Ręczne ustawienia czasu zostaną nadpisane.

<Reset All>

Menu Reset: Wszystkie ustawienia w menu można zresetować do ustawień fabrycznych **<Yes>** lub powrócić do aktualnych ustawień **<No>**.

<Auto Scan> (w przypadku źródła sygnału DAB/DAB2)

Menu Automatyczne szukanie stacji: Tutaj można uruchomić automatyczne wyszukiwanie stacji.

<Manual Tune> (w przypadku źródła sygnału **DAB/DAB2**)
Menu Ustawianie ręczne: Żądaną częstotliwość można ustawić ręcznie.

<Display Type> (w przypadku źródła sygnału **DAB/DAB2**)
Menu Rodzaj wskazania: Tutaj można wybrać, jaki tekst będzie wyświetlany w dolnym wierszu wskazania wielofunkcyjnego (**k**):

- tekst informacji emitowanej przez stację radiową **<Dynamic Label>**,
- częstotliwość stacji **<Frequency>**,
- siła sygnału **<Signal Strength>**,
- typ audycji emitowanej przez stację radiową **<Program Type>**.

<Display Type> (w przypadku źródła sygnału **FM/FM2**)
Menu Rodzaj wskazania: Tutaj można wybrać, jaki tekst będzie wyświetlany w dolnym wierszu wskazania wielofunkcyjnego (**k**):

- tekst informacji emitowanej przez stację radiową **<Radio Text>**,
- nazwa stacji **<Program Service>**,
- typ audycji emitowanej przez stację radiową **<Program Type>**.

<Set FM Mono> (w przypadku źródła sygnału **FM/FM2**)
Menu Odbiór monofoniczny: Tutaj można włączyć **<On>** lub wyłączyć odbiór monofoniczny **<Off>**. Odbiór monofoniczny jest zalecany, gdy w przypadku słabego sygnału radio często przełącza się pomiędzy trybem stereo- i monofonicznym.

<TWS> (w przypadku źródła sygnału *Bluetooth®*)
Menu True Wireless Stereo: Tutaj można określić, czy radio ma być prawym **<TWS Right>** czy lewym głośnikiem **<TWS Left>** lub wyłączyć funkcję **<Off>**.

Zasilanie energią elektryczną urządzeń zewnętrznych

Złącze USB

Złącze USB umożliwia ładowanie urządzeń z funkcją zasilania za pomocą USB (np. różne modele telefonów komórkowych). Maksymalny prąd ładowania wynosi **1,2 A**.

Otworzyć pokrywkę wnęki przyłączy (**15**). Połączyć port USB zewnętrznego urządzenia za pomocą odpowiedniego przewodu USB z gniazdem ładowania USB (**23**) radia (**USB charging**).

W przypadku zasilania akumulatorowego urządzenie zewnętrzne można ładować tylko wtedy, gdy radio jest włączone.

Aby chronić gniazdo przed zanieczyszczeniem, należy zamknąć pokrywkę wnęki przyłączy (**15**) po wyjęciu wtyku przewodu USB.

Wskazówki dotyczące pracy

Hak do zawieszania

Za pomocą haka do zawieszania (**19**) można zawiesić radio np. na drabinie. W tym celu należy obrócić hak, aby znalazł się w dogodnej pozycji.

Wskazówki dotyczące właściwego postępowania z akumulatorem

Akumulator należy chronić przed wilgocią i wodą.

Akumulator należy przechowywać wyłącznie w temperaturze od -20°C do 50°C . Nie wolno pozostawiać akumulatora, np. latem, w samochodzie.

Otwory wentylacyjne należy regularnie czyścić za pomocą miękkiego, czystego i suchego pędzelka.

Zdecydowanie krótszy czas pracy po ładowaniu wskazuje na zużycie akumulatora i konieczność wymiany na nowy.

Przestrzegać wskazówek dotyczących utylizacji odpadów.

Konserwacja i serwis

Konserwacja i czyszczenie

Radio i zasilacz należy utrzymywać w czystości, aby zapewnić bezpieczną i efektywną pracę.

Zanieczyszczenia należy usuwać za pomocą wilgotnej, miękkiej ściereczki. Nie stosować żadnych środków czyszczących ani rozpuszczalników.

Obsługa klienta oraz doradztwo dotyczące użytkownika

Ze wszystkimi pytaniami, dotyczącymi naprawy i konserwacji nabytego produktu oraz dostępu do części zamiennych, prosimy zwracać się do punktów obsługi klienta. Rysunki techniczne oraz informacje o częściach zamiennych można znaleźć pod adresem: www.bosch-pt.com
 Nasz zespół doradztwa dotyczącego użytkownika odpowie na wszystkie pytania związane z produktami firmy Bosch oraz ich osprzętem.

Przy wszystkich zgłoszeniach oraz zamówieniach części zamiennych konieczne jest podanie 10-cyfrowego numeru katalogowego, znajdującego się na tabliczce znamionowej produktu.

Polska

Robert Bosch Sp. z o.o.

Serwis Elektronarzędzi

Ul. Jutrzenki 102/104

02-230 Warszawa

Na www.serwisbosch.com znajdują Państwo wszystkie szczegóły dotyczące usług serwisowych online.

Tel.: 22 7154450

Faks: 22 7154440

E-Mail: bsc@pl.bosch.com

www.bosch-pt.pl

Pozostałe adresy serwisów znajdują się na stronie:

www.bosch-pt.com/serviceaddresses

Transport

Załączone w dostawie akumulatory litowo-jonowe podlegają wymaganiom przepisów dotyczących towarów niebezpiecznych. Akumulatory mogą być transportowane drogą lądową przez użytkownika, bez konieczności spełnienia jakichkolwiek dalszych warunków.

W przypadku przesyłki przez osoby trzecie (np. transport drogą powietrzną lub za pośrednictwem firmy spedycyjnej) należy dostosować się do szczególnych wymogów dotyczących opakowania i oznakowania towaru. W takim wypadku podczas przygotowywania towaru do wysyłki należy skonsultować się z ekspertem ds. towarów niebezpiecznych.

Akumulatory można wysyłać tylko wówczas, gdy ich obudowa nie jest uszkodzona. Odsłonięte styki należy zakleić, a akumulator zapakować w taki sposób, aby nie mógł on się poruszać (przesuwać) w opakowaniu. Należy wziąć też pod uwagę ewentualne inne przepisy prawa krajowego.

Utylizacja odpadów



Urządzenia elektryczne, akumulatory/baterie, osprzęt i opakowania należy doprowadzić do ponownego przetworzenia zgodnie z przepisami ochrony środowiska.



Nie wolno wyrzucać urządzeń elektrycznych i akumulatorów/baterii razem z odpadami z gospodarstwa domowego!

Tylko dla krajów UE:

Zgodnie z europejską dyrektywą 2012/19/UE niezdatne do użytku urządzenia elektryczne, a zgodnie z europejską dyrektywą 2006/66/WE uszkodzone lub zużyte akumulatory/baterie, należy zbierać osobno i doprowadzić do ponownego przetworzenia zgodnie z przepisami ochrony środowiska.

Akumulatory/baterie:

Li-Ion:

Prosimy postępować zgodnie ze wskazówkami umieszczonymi w rozdziale Transport (zob. „Transport“, Strona 113).

Čeština

Bezpečnostní upozornění



Přečtěte si všechna bezpečnostní upozornění a všechny pokyny. Nedodržování bezpečnostních upozornění a pokynů může mít za následek úraz elektrickým proudem, požár a/nebo těžká poranění.

Všechna bezpečnostní upozornění a všechny pokyny do budoucna uschovejte.

- ▶ **Před každým použitím zkontrolujte rádio, síťový zdroj, kabel a zástrčku.** Pokud zjistíte poškození, rádio nepoužívejte. Neotvírejte sami rádio a síťový zdroj a nechte je opravit pouze kvalifikovanými odbornými pracovníky a pouze za použití originálních náhradních dílů. Poškozená rádia, síťové zdroje, kabely a zástrčky zvyšují riziko úrazu elektrického proudem.
- ▶ **Síťová zástrčka síťového zdroje musí odpovídat zásuvce.** Zástrčka se nesmí žádným způsobem upravovat. S rádií nepoužívejte zástrčkové adaptéry.

Neupravené zástrčky a vhodné zásuvky snižují riziko úrazu elektrickým proudem.

- ▶ **Nepoužívejte kabel síťového zdroje k nošení či zavěšení rádia nebo k vytažení zástrčky ze zásuvky, není k tomu určený. Chraňte kabel před teplem, olejem, ostrými hranami a pohyblivými díly zařízení.**

Poškozené nebo zamotané kabely zvyšují riziko úrazu elektrickým proudem.



Chraňte rádio a síťový zdroj před deštěm a vlhkem. Při proniknutí vody do rádia nebo síťového zdroje se zvyšuje riziko úrazu elektrickým proudem.

- ▶ **Neotvírejte akumulátor.** Hrozí nebezpečí zkratu.
- ▶ **Při poškození a nesprávném použití akumulátoru mohou unikát výpary. Akumulátor může začít hořet nebo může vybuchnout.** Zajistěte přívod čerstvého vzduchu a při potížích vyhledejte lékaře. Výpary mohou dráždit dýchací cesty.
- ▶ **Při nesprávném použití nebo poškození akumulátoru může z akumulátoru vytéct hořlavá kapalina. Zabraňte kontaktu s ní. Při náhodném kontaktu opláchněte místo vodou. Pokud se kapalina dostane do očí, vyhledejte navíc lékaře.** Vytékající akumulátorová kapalina může způsobit podráždění pokožky nebo popáleniny.
- ▶ **Špičatými předměty, jako např. hřebíky nebo šroubováky, nebo působením vnější síly může dojít k poškození akumulátoru.** Uvnitř může dojít ke zkratu a akumulátor může začít hořet, může z něj unikat kouř, může vybuchnout nebo se přehřát.
- ▶ **Nepoužívaný akumulátor uchovávejte mimo kancelářské sponky, mince, klíče, hřebíky, šrouby nebo jiné drobné kovové předměty, které mohou způsobit přemostění kontaktů.** Zkrat mezi kontakty akumulátoru může mít za následek popáleniny nebo požár.
- ▶ **Akumulátor používejte pouze v produktech výrobce.** Jen tak bude akumulátor chráněn před nebezpečným přetížením.
- ▶ **Akumulátory nabíjejte pouze pomocí nabíječek, které jsou doporučené výrobcem.** U nabíječky, která je vhodná pro určitý druh akumulátorů, existuje nebezpečí požáru, pokud se bude používat s jinými akumulátory.



Chraňte akumulátor před horkem, např. i před trvalým slunečním zářením, ohněm, nečistotami, vodou a vlhkostí. Hrozí nebezpečí výbuchu a zkratu.



- ▶ **Dávejte pozor, abyste knoflíkovou baterii nikdy nespoklí.** Spolknutí knoflíkové baterie může během 2 hodin způsobit vážné vnitřní poleptání a smrt.



Zajistěte, aby se knoflíková baterie nedostala do rukou dětem. Pokud máte podezření, že došlo ke spolknutí knoflíkové baterie nebo že se knoflíková baterie dostala do jiného tělesného otvoru, okamžitě vyhledejte lékaře.



- ▶ **Při výměně baterie dbejte na správnou výměnu.** Hrozí nebezpečí výbuchu.
- ▶ **Používejte pouze knoflíkové baterie uvedené v tomto návodu k obsluze.** Nepoužívejte jiné knoflíkové baterie ani jiné napájení.
- ▶ **Nepokoušejte se knoflíkovou baterii nabíjet a zabraňte zkratování knoflíkové baterie.** Knoflíková baterie může přestat těsnit, může vybuchnout, vznítit se a poranit osoby.
- ▶ **Vybité knoflíkové baterie vyjměte a řádně zlikvidujte.** Vybité knoflíkové baterie mohou přestat těsnit, a tím může dojít k poškození výrobku nebo poranění osob.
- ▶ **Knoflíkovou baterii nepřehřívejte a nevhazujte do ohně.** Knoflíková baterie může přestat těsnit, může vybuchnout, vznítit se a poranit osoby.
- ▶ **Knoflíkovou baterii nepoškozujte a nerozebírejte.** Knoflíková baterie může přestat těsnit, vybuchnout, vznítit se a poranit osoby.
- ▶ **Dbejte na to, aby se poškozená knoflíková baterie nedostala do kontaktu s vodou.** Unikající lithium může společně s vodou vytvořit vodík, a způsobit tak požár, výbuch nebo poranění osob.

Slovní ochranná známka Bluetooth® a grafická označení (loga) jsou zaregistrované obchodní značky a vlastnictví společnosti Bluetooth SIG, Inc. Na jakékoli používání této ochranné známky/těchto grafických označení společností Robert Bosch Power Tools GmbH se vztahuje licence.

Popis výrobku a výkonu

Řiďte se obrázky v přední části návodu k obsluze.

Zobrazené součásti

Číslování zobrazených součástí se vztahuje k vyobrazení rádia na straně s obrázky.

- (1) Displej

- (2) Tlačítko zapnutí/vypnutí
- (3) Reproduktor
- (4) Držadlo
- (5) Paměťová tlačítka
- (6) Tyčová anténa
- (7) Tlačítko Source
- (8) Tlačítko ztlumení
- (9) Tlačítko vyhledávání nahoru
- (10) Tlačítko vyhledávání dolů
- (11) Tlačítko Bluetooth®
- (12) Kryt akumulátoru
- (13) Zajišťovací páčka krytu akumulátoru
- (14) Uchycení akumulátoru
- (15) Přípojky
- (16) Odjišťovací tlačítko akumulátoru^{a)}
- (17) Akumulátor^{a)}
- (18) Kryt knoflíkové baterie
- (19) Závěsný hák
- (20) Síťový zdroj^{a)} (specifický podle příslušné země)
- (21) Konektor síťového zdroje^{a)}
- (22) Zdířka pro připojení síťového zdroje
- (23) USB nabíjecí zdířka
- (24) Zdířka AUX-IN
- (25) Kabel AUX

a) **Zobrazené nebo popsané příslušenství nepatří k standardnímu obsahu dodávky. Kompletní příslušenství naleznete v našem programu příslušenství.**

Indikační prvky

- (a) Ukazatel Bluetooth®
- (b) Ukazatel audiozdroje
- (c) Ukazatel paměťového místa
- (d) Ukazatel rádiové frekvence (GPB 18V-2 C)
- (e) Ukazatel funkce menu
- (f) Ukazatel pauzy
- (g) Ukazatel vypnutí zvuku
- (h) Ukazatel stereofonního příjmu
- (i) Ukazatel stavu nabití akumulátoru
- (j) Ukazatel času
- (k) Multifunkční ukazatel (GPB 18V-2 SC)

Technické údaje

Rádio na stavbu		GPB 18V-2 C	GPB 18V-2 SC
Číslo zboží		3 601 DA3 0..	3 601 DA3 1..
Příjem DAB+		–	●
Provozní napětí			
– při provozu se síťovým zdrojem	V	18	18
– při provozu na akumulátor	V	18	18

Rádío na stavbu		GPB 18V-2 C	GPB 18V-2 SC
Jmenovitý výkon zesilovače	W	2 × 7,5	2 × 7,5
Rozsah příjmu VKV	MHz	87,5–108	87,5–108
Rozsah příjmu DAB+	MHz	–	174,928–239,200
Kompatibilita Bluetooth®		Bluetooth® 5.0	Bluetooth® 5.0
Frekvenční pásmo Bluetooth®	MHz	2 402–2 480	2 402–2 480
Vysílací výkon Bluetooth® max.	mW	8	8
Knoflíková baterie (záložní baterie)		CR 2032 lithiová baterie 3 V	CR 2032 lithiová baterie 3 V
Hmotnost podle EPTA-Procedure 01:2014	kg	2,8–3,9 ^{A)}	2,8–3,9 ^{A)}
Stupeň krytí ^{B)}		IP 54 (ochrana proti prachu a stříkající vodě)	IP 54 (ochrana proti prachu a stříkající vodě)
Doporučená teplota prostředí při nabíjení	°C	0 až +35	0 až +35
Dovolená teplota prostředí při provozu ^{C)} a při skladování	°C	–20 až +40	–20 až +40
Doporučené akumulátory (1,5–8 Ah)		GBA 18V... ProCORE18V...	GBA 18V... ProCORE18V...
Doporučené nabíječky		GAL 18... GAX 18... GAL 36...	GAL 18... GAX 18... GAL 36...

A) V závislosti na použitém akumulátoru

B) při zavřeném krytu akumulátoru (12) a při zavřené krytce přípojek (15)

C) Omezený výkon při teplotách <0 °C

Síťový zdroj		
Číslo zboží		1 619 PB4 ...
Vstupní napětí	V~	100–240
Frekvence vstupního střídavého proudu	Hz	50–60
Vstupní proud	mA	800

Další technické údaje najdete na: <https://www.bosch-professional.com/ecodesign>

Síťový zdroj		
Výstupní napětí	V=	18
Výstupní proud	A	1,8
Hmotnost podle EPTA-Procedure 01:2014	kg	0,21
Třída ochrany		□/II

Napájení rádia

Rádío lze napájet pomocí lithium-iontového akumulátoru (17) nebo síťového zdroje (20).

Provoz s akumulátorem

► **Používejte pouze nabíječky uvedené v technických údajích.** Jen tyto nabíječky jsou přizpůsobené pro lithium-iontový akumulátor, který lze používat s vaším rádiem.

Upozornění: Používání akumulátorů, které nejsou vhodné pro vaše rádio, může vést k nesprávným funkcím nebo k poškození rádia.

Lithium-iontový akumulátor je díky „Electronic Cell Protection (ECP)“ chráněn proti hlubokému vybití. Při vybitém akumulátoru se rádio vypne díky ochrannému vypnutí.

► **Pokud dojde k vypnutí rádia ochranným vypnutím, nezapínejte ho znovu.** Akumulátor se může poškodit.

Výměna akumulátoru

Otevřete zajišťovací páčku (13) krytu akumulátoru a odklopte kryt akumulátoru (12).

Pro **vyjmutí** akumulátoru stiskněte odjišťovací tlačítko akumulátoru (16) a vytáhněte akumulátor z příhrádky pro akumulátor. **Nepoužívejte přítom násilí.**

Pro **nasazení** zasuňte akumulátor do uchycení akumulátoru (14) tak, aby přípojky akumulátoru doléhaly k přípojkám uchycení akumulátoru. Nechte akumulátor zaskočit.

Zavřete kryt akumulátoru (12) a zajistěte ho.

Ukazatel stavu nabití akumulátoru

Při nasazeném akumulátoru můžete zjistit stav nabití akumulátoru (17) na displeji, při vyjmutém akumulátoru na samotném akumulátoru.

Ukazatel stavu nabití akumulátoru na displeji

Ukazatel stavu nabití akumulátoru (i) se zobrazí na displeji, jakmile je nasazený akumulátor s dostatečným napětím a rádio není pomocí síťového zdroje (20) připojené k elektrické síti.

Ukazatel	Kapacita
	80–100 %
	60–80 %
	40–60 %
	20–40 %
	5–20 %
	0–5 %

Ukazatel stavu nabití akumulátoru na akumulátoru

Při vyjmutí akumulátoru z rádia si lze stav nabití zobrazit pomocí zelených LED ukazatele stavu nabití na akumulátoru. Pro zobrazení stavu nabití stiskněte tlačítko ukazatele stavu nabití nebo

Pokud po stisknutí tlačítka ukazatele stavu nabití nesvítí žádná LED, je akumulátor vadný a musí se vyměnit.

Typ akumulátoru GBA 18V...



LED	Kapacita
Trvale svítí tři zelené	60–100 %
Trvale svítí dvě zelené	30–60 %
Trvale svítí jedna zelená	5–30 %
Bliká jedna zelená	0–5 %

Typ akumulátoru ProCORE18V...



LED	Kapacita
Trvale svítí pět zelených	80–100 %
Trvale svítí čtyři zelené	60–80 %
Trvale svítí tři zelené	40–60 %
Trvale svítí dvě zelené	20–40 %
Trvale svítí jedna zelená	5–20 %
Bliká jedna zelená	0–5 %

Provoz se síťovým zdrojem (viz obrázek A)

- **Používejte pouze síťové zdroje uvedené v technických údajích.** Jen tak je možný bezproblémový provoz rádia.
- **Dbejte na správné síťové napětí!** Napětí zdroje proudu musí souhlasit s údaji na typovém štítku síťového zdroje.

Otevřete ochrannou krytku přípojek (15). Zapojte konektor (21) síťového zdroje do přípojovací zdířky (22) (DC IN 18V). Síťový zdroj připojte k elektrické síti.

Po odpojení konektoru (21) kvůli ochraně před znečištěním znovu uzavřete ochrannou krytku přípojek (15).

Výměna knoflíkové baterie

Pro uložení času a dalších nastavení rádia musí být nasazena knoflíková baterie jako záložní baterie.

Před prvním uvedením rádia do provozu odstraňte ochranný pásek nasazený knoflíkové baterie.

Otevřete zajišťovací páčku (13) krytu akumulátoru a odklopte kryt akumulátoru (12).

V případě potřeby vyjměte akumulátor (17).

Vytáhněte ochranný pásek pod krytem (18) knoflíkové baterie.

Když není v rádiu uloženo čas a ukazatel slábne, vyměňte knoflíkovou baterii.

Za tímto účelem otočte kryt (18) knoflíkové baterie proti směru hodinových ručiček (např. pomocí mince) a kryt sejměte. Nasad'te novou knoflíkovou baterii.

Přitom dodržujte správnou polaritu podle vyobrazení na vnitřní straně krytu (18).



Znovu nasad'te kryt (18) knoflíkové baterie a utáhněte ho po směru hodinových ručiček. Kryt je bezpečně zajištěn pouze tehdy, když značky na krytu a u symbolu zámku ukazují proti sobě.

- **Pokud rádio delší dobu nepoužíváte, vyjměte z něj knoflíkovou baterii.** Knoflíková baterie může při delším skladování v rádiu korodovat a sama se vybit.

Provoz

- **Chraňte rádio před přímým kontaktem s vodou.** Při proniknutí vody do rádia se zvyšuje riziko úrazu elektrickým proudem.
- **Kryt akumulátoru a ochranná krytka přípojek by měly být pokud možno zavřené.** Uzavřené kryty chrání rádio před vodou a prachem.

Audiorežim

Zapnutí a vypnutí

Pro **zapnutí** rádia stiskněte tlačítko zapnutí/vypnutí (2).

Displej (1) se aktivuje a začne se přehrávat audiozdroj nastavený při posledním vypnutí rádia.

Displej (1) se při každém stisknutí tlačítka na několik sekund rozsvítí.

Pro **vypnutí** rádia znovu stiskněte tlačítko zapnutí/vypnutí (2). Aktuální nastavení audiozdroje se uloží.

Nastavení hlasitosti

Po zapnutí rádia je vždy nastavená nízká hlasitost.

Pro zvýšení hlasitosti otáčejte tlačítkem zapnutí/vypnutí (2) po směru hodinových ručiček, pro snížení hlasitosti proti směru hodinových ručiček.

Nastavená hlasitost <VL>, resp. <Volume> se na několik sekund zobrazí na displeji s hodnotou 0 až 30. Před nastavením nebo změnou rozhlasové stanice nastavte

hlasitost na nízkou hodnotu, před spuštěním externího audiozdroje na střední hodnotu.

Pro vypnutí zvuku můžete krátce stisknout tlačítko ztlumení **(8)**. Pro opětovné zapnutí zvuku buď znovu krátce stisknete tlačítko ztlumení, nebo otáčíte tlačítkem zapnutí/vypnutí **(2)** po směru hodinových ručiček.

Hlasitost lze kdykoli změnit. Když je aktivovaná funkce menu, vrátí se ukazatel za několik sekund po změně hlasitosti zpět do menu.

Volba audiozdroje

Pro volbu audiozdroje stisknete tlačítko Source **(7)** tolikrát, dokud se na displeji nezobrazí interní, resp. externí audiozdroj:

- **DAB/DAB2**: digitální rádio přes DAB+ (**GPB 18V-2 SC**),
- **FM/FM2**: analogové rádio přes VKV,
- **AUX**: externí audiozdroj (např. chytrý telefon) přes 3,5 mm zdířku **AUX IN (24)** v přípojkách **(15)**,
- **📶**: externí audiozdroj (např. chytrý telefon) přes spojení přes *Bluetooth*®.

Aktuální audiozdroj je zobrazený na ukazateli audiozdroje **(b)**, resp. ukazateli *Bluetooth*® **(a)**.

Audiozdroje **DAB** a **DAB2 (GPB 18V-2 SC)** a dále **FM** a **FM2** se svou funkcí neliší, jen poskytují další paměťová místa.

Nastavení/uložení rozhlasové stanice DAB+ (GPB 18V-2 SC)

Pro volbu rozhlasové stanice DAB+ jako audiozdroje stisknete tlačítko Source **(7)** tolikrát, dokud se na ukazateli audiozdroje **(b)** nezobrazí **DAB** nebo **DAB2**.

Po krátké inicializaci se začne přehrávat naposledy nastavená rozhlasová stanice.

Název stanice se zobrazí v horním řádku multifunkčního ukazatele **(k)**. Ve funkci menu lze nastavit, které přídatné informace se zobrazují v dolním řádku multifunkčního ukazatele.

- Pro **změnu stanice** otáčíte tlačítkem Source **(7)**, dokud se na displeji nezobrazí požadovaná stanice. Pro potvrzení volby stisknete tlačítko Source **(7)**. Rádio přepne na zvolenou stanici. Alternativně můžete pro změnu stanice stisknout tlačítko vyhledávání dolů **(10)** nebo vyhledávání nahoru **(9)**. Rádio přepne na nejbližší dostupnou stanici (podle abecedy sestupně, resp. vzestupně).
- Pro **uložení nastavené stanice** držte paměťové tlačítko **(5)** požadovaného paměťového místa stisknuté, dokud se na ukazateli paměťového místa **(c)** nezobrazí číslo paměťového místa. Když jsou 4 paměťová místa audiozdroje **DAB** obsazená, přejdete po stisknutí tlačítka Source **(7)** na audiozdroj **DAB2**, u kterého jsou k dispozici další 4 paměťová místa. Mějte na zřeteli, že po přepnutí musíte požadovanou stanici znovu nastavit, abyste ji mohli uložit.
- Pro **přehrávání uložené stanice** krátce stisknete příslušné paměťové tlačítko **(5)**. Číslo paměťového místa se zobrazí na ukazateli paměťového místa **(c)**. V případě potřeby přepínáte stisknutím tlačítka Source **(7)** mezi

audiozdroji **DAB** a **DAB2**, abyste měli přístup ke všem uloženým stanicím.

Upozornění: Při problémech s příjmem můžete vyhledávání stanic DAB+ spustit manuálně. Za tímto účelem zvolíte buď **<Auto Scan>** v menu, nebo současně stisknete tlačítko vyhledávání dolů **(10)** a tlačítko vyhledávání nahoru **(9)**. Po dokončení vyhledávání stanic se uloží 4 stanice na paměťová místa 1 až 4. Již uložené stanice se přitom přepíší. Pokud nelze najít žádnou rozhlasovou stanici DAB+, zobrazí se **<No DAB Station – Please Auto Scan>** na multifunkčním ukazateli **(k)**.

Nastavení/uložení rozhlasové stanice VKV

Pro volbu rozhlasové stanice VKV jako audiozdroje stisknete tlačítko Source **(7)** tolikrát, dokud se na ukazateli audiozdroje **(b)** nezobrazí **FM** nebo **FM2**.

GPB 18V-2 C: Frekvence aktuálně přehrávané stanice se zobrazuje na ukazateli rádiové frekvence **(d)**.

GPB 18V-2 SC: Frekvence aktuálně přehrávané stanice se zobrazuje v horním řádku multifunkčního ukazatele **(k)**. Ve funkci menu lze nastavit, které přídatné informace se zobrazují v dolním řádku multifunkčního ukazatele.

Při dostatečně silném příjmu vhodného signálu se rádio automaticky přepne na stereofonní příjem, na displeji se zobrazí ukazatel stereofonního příjmu **(h)**. Ve funkci menu lze druh příjmu změnit na monofonní příjem.

- Pro **nastavení určité stanice** otáčíte tlačítkem Source **(7) (TUNE)**, dokud se na displeji nezobrazí požadovaná frekvence, resp. požadovaná stanice.
- Pro **vyhledání nejbližší stanice se silným signálem** krátce stisknete tlačítko vyhledávání dolů **(10)** nebo tlačítko vyhledávání nahoru **(9)**. Nejbližší nalezená stanice se zobrazí na displeji a začne se přehrávat.
- Pro **vyhledání všech stanic se silným signálem** podržte déle než půl sekundy stisknuté tlačítko vyhledávání dolů **(10)** nebo tlačítko vyhledávání nahoru **(9)**. Každá nalezená stanice se bude 5 s přehrávat, poté pokračuje vyhledávání až do konce frekvenčního pásma. Pro přerušování vyhledávání stanic krátce stisknete tlačítko vyhledávání dolů **(10)** nebo tlačítko vyhledávání nahoru **(9)**.
- Pro **uložení nastavené stanice** držte paměťové tlačítko **(5)** požadovaného paměťového místa stisknuté, dokud se na ukazateli paměťového místa **(c)** nezobrazí číslo paměťového místa. Když jsou 4 paměťová místa audiozdroje **FM** obsazená, přejdete po stisknutí tlačítka Source **(7)** na audiozdroj **FM2**, u kterého jsou k dispozici další 4 paměťová místa. Mějte na zřeteli, že po přepnutí musíte požadovanou stanici znovu nastavit, abyste ji mohli uložit.
- Pro **automatické vyhledání a uložení** stanic s nejsilnějším signálem (**AUTOSTORE**) současně stisknete tlačítko vyhledávání dolů **(10)** a tlačítko vyhledávání nahoru **(9)**. Rádio zkontroluje všechny stanice, které lze přijímat, a uloží 4 stanice s nejlepším příjmem na paměťová místa 1 až 4. Mějte na zřeteli, že případně již uložené stanice se přitom přepíší.

Jakmile se vyhledávání dokončí, začne se přehrávat stanice uložená na paměťovém místě 1.

- Pro **přehrávání uložené stanice** krátce stiskněte příslušné paměťové tlačítko **(5)**. Číslo paměťového místa se zobrazí na ukazateli paměťového místa **(c)**. V případě potřeby přepínejte stisknutím tlačítka Source **(7)** mezi audiozdroji **FM** a **FM2**, abyste měli přístup ke všem uloženým stanicím.

Nasměrování tyčové antény

Rádio se dodává s namontovanou tyčovou anténou **(6)**. Při provozu rádia přes VKV natočte tyčovou anténu ve směru, který umožňuje nejlepší příjem.

Pokud není možný dostatečný příjem, umístěte rádio na místo s lepším příjmem.

Upozornění: Při provozu rádia v bezprostřední blízkosti rádiových zařízení, rádiových přístrojů nebo jiných elektronických zařízení může dojít ke zhoršení rádiového příjmu.

Připojení externích audiozdrojů přes AUX

Otevřete ochrannou krytku přípojek **(15)** a zapojte 3,5 mm konektor kabelu AUX **(25)** do zdířky **AUX IN (24)**. Kabel AUX připojte k vhodnému audiozdroji.

Pro přehrávání audiozdroje přes AUX stiskněte tlačítko Source **(7)** tolikrát, dokud se nezobrazí ukazatel audiozdroje **(b) AUX**.

Po odpojení konektoru kabelu AUX kvůli ochraně před znečištěním znovu uzavřete ochrannou krytku přípojek **(15)**.

Pokud během přehrávání přes AUX stisknete některé paměťové tlačítko **(5)**, přepne se rádio na stanici, která byla uložena v naposledy používaném režimu rádia.

Přehrávání/ovládání externích audiozdrojů přes Bluetooth®

Pro přehrávání audiozdroje (např. chytrého telefonu) přes *Bluetooth*® stiskněte buď tlačítko Source **(7)** tolikrát, dokud se na displeji nezobrazí ukazatel *Bluetooth*® **(a)**, nebo nezávisle na aktuálním audiozdroji krátce stiskněte tlačítko *Bluetooth*® **(11)**.

Během navazování spojení, resp. vyhledávání spojení bliká ukazatel *Bluetooth*® **(a)**.

GPB 18V-2 SC: Na multifunkčním ukazateli **(k)** se zobrazí **<Pairing>**.

- Pokud již bylo rádio spojené s externím audiozdrojem přes *Bluetooth*® a tento audiozdroj je dostupný, automaticky se naváže spojení s tímto audiozdrojem.
- Pokud není k dispozici žádný uložený audiozdroj, spustí se vyhledávání. Aktivujte nové spojení přes externí audiozdroj. U chytrých telefonů je to většinou možné v nastaveních v menu *Bluetooth*®. Rádio se zobrazí jako dostupný zdroj pod názvem **GPB 18V-2 C xxxx**, resp. **GPB 18V-2 SC xxxx**. Říďte se přitom návodem k použití svého audiozdroje/chytrého telefonu.
- Pokud se má ukončit existující spojení s audiozdrojem přes *Bluetooth*® a vyhledat nový audiozdroj (**PAIRING**), podržte déle než 0,5 s stisknuté tlačítko *Bluetooth*® **(11)**. Aktivujte spojení podle výše uvedeného popisu.

Jakmile je audiozdroj spojený přes *Bluetooth*®, svítí trvale ukazatel *Bluetooth*® **(a)**.

GPB 18V-2 SC: Název zařízení spojeného přes *Bluetooth*® se zobrazí v horním řádku multifunkčního ukazatele **(k)**.

V dolním řádku se zobrazí text, který předává spojené zařízení.

Pokud nelze navázat spojení přes *Bluetooth*®, rádio se za 19 min automaticky vypne.

Audiozdroj připojený přes *Bluetooth*® lze ovládat také přes rádio:

- Pro **zvolení a spuštění skladby** stiskněte krátce tlačítko vyhledávání nahoru **(9)**, resp. tlačítko vyhledávání dolů **(10)** tolikrát, dokud se nedostanete na požadovanou skladbu. Přehrávání vybrané skladby se spustí automaticky.
- Pro **přerušení přehrávání** stiskněte tlačítko ztlumení **(8)**. Na displeji se zobrazí ukazatel pauzy **(f)**.
- Pro **pokračování přehrávání** znovu stiskněte tlačítko ztlumení **(8)**, změňte hlasitost tlačítkem zapnutí/vypnutí **(2)** nebo stiskněte tlačítko vyhledávání nahoru **(9)**, resp. tlačítko vyhledávání dolů **(10)**.
- Pro **přetáčení dopředu nebo dozadu v rámci skladby** podržte stisknuté tlačítko vyhledávání nahoru **(9)**, resp. tlačítko vyhledávání dolů **(10)**, dokud se nedostanete na požadované místo skladby.

Pokud během přehrávání přes *Bluetooth*® stisknete některé paměťové tlačítko **(5)**, přepne se rádio na stanici, která byla uložena v naposledy používaném režimu rádia.

Přehrávání s True Wireless Stereo (u audiozdroje Bluetooth®)

Když přehráváte audiozdroj přes *Bluetooth*®, můžete aktivovat funkci True Wireless Stereo (TWS). Dvě rádia (GPB 18V-2 C nebo GPB 18V-2 SC) přitom slouží jako pravý a levý reproduktor pro stejné přehrávání.

Aktivace funkce True Wireless Stereo:

- Jedno z obou rádií musí být již spojené přes *Bluetooth*® s audiozdrojem.
- Volba rádia jako pravého reproduktoru: V menu **<TWS>** → **<TWSR>** zvolte (GPB 18V-2 C), resp. **<TWS>** → **<TWS Right>** (GPB 18V-2 SC).
- Volba rádia jako levého reproduktoru: V menu **<TWS>** → **<TWSL>** zvolte (GPB 18V-2 C), resp. **<TWS>** → **<TWS Left>** (GPB 18V-2 SC).
- Na druhém rádiu zapněte rovněž režim *Bluetooth*®.
- Na druhém rádiu zvolte v menu příslušný druhý reproduktor.
- Přehrávání přes *Bluetooth*® ovládejte jako obvykle.

Změna nastavení menu

Abyste se dostali k funkci menu, držte tlačítko ztlumení **(8)** (**MENU**) stisknuté tak dlouho, dokud se na displeji nezobrazí ukazatel funkce menu **(e)**.

Navigace v menu:

- Scrollování v menu: Otáčejte tlačítkem Source **(7)**.
- Výběr a uložení nastavení menu: Stiskněte tlačítko Source **(7)** (**OK**).

- Přejít do podmenu: Stiskněte tlačítko **Source (7)**.
- Návrat z podmenu do vyššího menu: Stiskněte krátce tlačítko ztlumení **(8)**. Jakmile se dostanete do nejvyšší úrovně menu, vrátí se rádio zpět do audiorežimu.

Pro opuštění funkce menu na jakékoli úrovni a návrat do audiorežimu držte stisknuté tlačítko ztlumení **(8)** tak dlouho, dokud ukazatel funkce menu **(e)** na displeji nezhasne. Alternativně přejde rádio automaticky zpět do audiorežimu 10 s po posledním stisknutí tlačítka.

Pokud se nastavení menu při vypnutí rádia neuloží, vyměňte knoflíkovou baterii (záložní baterii).

Možnosti menu (GPB 18V-2 C)

Výběr menu závisí částečně na audiorežimu, ve kterém se rádio nachází.

<EQ>

Menu Zvuk: Můžete nastavit úroveň výšek **<TR>** a úroveň basů **<BA>** v rozsahu od -5 do +5. Nastavení zvuku se ukládá zvlášť pro každý audiozdroj.

<TIME>

Menu Čas: Můžete zvolit mezi 12hodinovým **<12HR>** a 24hodinovým **<24HR>** časovým formátem a manuálně nastavit čas.

<MONO> (u audiozdroje FM/FM2)

Menu Monofonní příjem: Monofonní příjem můžete zapnout **<ON>** nebo vypnout **<OFF>**. Monofonní příjem doporučujeme, když rádio u stanice se slabým signálem často přepíná mezi stereofonním a monofonním příjmem.

<TWS> (u audiozdroje Bluetooth®)

Menu True Wireless Stereo: Můžete rádio nastavit jako pravý reproduktor **<TWSR>**, jako levý reproduktor **<TWSL>**, nebo funkci vypnout **<OFF>**.

Možnosti menu (GPB 18V-2 SC)

Výběr menu závisí částečně na audiorežimu, ve kterém se rádio nachází.

V rámci menu se název menu zobrazuje v horním řádku multifunkčního ukazatele **(k)**, zvolené nastavení v dolním řádku.

<Set EQ>

Menu Zvuk: Můžete nastavit úroveň výšek **<Treble>** a úroveň basů **<Bass>** v rozsahu od -5 do +5. Nastavení zvuku se ukládá zvlášť pro každý audiozdroj.

<Set Time>

Menu Čas:

- Můžete zvolit mezi 24hodinovým **<24 Hour Mode>** a 12hodinovým **<12 Hour Mode>** časovým formátem.
- Můžete manuálně nastavit čas pomocí **<Set Hour>**, resp. **<Set Minute>**.
- Upozornění: Když je u audiozdroje **DAB/DAB2** zvolena rádiová stanice, která přenáší čas, automaticky se převezme tento čas. Manuálně nastavený čas se přepíše.

<Reset All>

Menu Reset: Všechna nastavení menu můžete resetovat na nastavení z výroby **<Yes>** nebo se vrátit k aktuálním nastavením **<No>**.

<Auto Scan> (u audiozdroje DAB/DAB2)

Menu Automatické vyhledávání stanic: Můžete spustit automatické vyhledávání stanic.

<Manual Tune> (u audiozdroje DAB/DAB2)

Menu manuální nastavení: Můžete manuálně nastavit požadovanou frekvenci.

<Display Type> (u audiozdroje DAB/DAB2)

Menu Způsob zobrazení: Můžete zvolit, který text se bude zobrazovat v dolním řádku multifunkčního ukazatele **(k)**:

- informační text, který vysílá rozhlasová stanice **<Dynamic Label>**,
- frekvence stanice **<Frequency>**,
- síla signálu **<Signal Strength>**,
- typ programu, který vysílá rozhlasová stanice **<Program Type>**.

<Display Type> (u audiozdroje FM/FM2)

Menu Způsob zobrazení: Můžete zvolit, který text se bude zobrazovat v dolním řádku multifunkčního ukazatele **(k)**:

- informační text, který vysílá rozhlasová stanice **<Radio Text>**,
- název stanice **<Program Service>**,
- typ programu, který vysílá rozhlasová stanice **<Program Type>**.

<Set FM Mono> (u audiozdroje FM/FM2)

Menu Monofonní příjem: Monofonní příjem můžete zapnout **<On>** nebo vypnout **<Off>**. Monofonní příjem doporučujeme, když rádio u stanice se slabým signálem často přepíná mezi stereofonním a monofonním příjmem.

<TWS> (u audiozdroje Bluetooth®)

Menu True Wireless Stereo: Můžete rádio nastavit jako pravý reproduktor **<TWS Right>**, jako levý reproduktor **<TWS Left>**, nebo funkci vypnout **<OFF>**.

Napájení externích přístrojů

USB přípojka

Pomocí USB přípojky lze nabíjet přístroje, které je možné napájet přes USB (např. různé mobilní telefony). Maximální nabíjecí proud činí **1,2 A**.

Otevřete ochrannou krytku přípojek **(15)**. Pomocí vhodného USB kabelu propojte USB přípojku externího zařízení s USB nabíjecí zdířkou **(23)** rádia **(USB charging)**.

Při provozu s akumulátorem lze externí zařízení nabíjet pouze tehdy, když je rádio zapnuté.

Po odpojení konektoru USB kabelu kvůli ochraně před znečištěním znovu uzavřete ochrannou krytku přípojek **(15)**.

Pracovní pokyny

Závěsný hák

Pomocí závěsného háku **(19)** můžete rádio zavěsit např. na žebřík. Otočte závěsný hák do požadované polohy.

Upozornění pro optimální zacházení s akumulátorem

Akumulátor chraňte před vlhkostí a vodou.

Akumulátor skladujte pouze v teplotním rozmezí od -20 °C do 50 °C. Nenechávejte akumulátor ležet např. v létě v autě.

Příležitostně vyčistěte větrací otvory akumulátoru měkkým, čistým a suchým štětcem.

Výrazně kratší doba chodu po nabití ukazuje, že je akumulátor opotřebovaný a musí se vyměnit.

Dodržujte pokyny pro likvidaci.

Údržba a servis

Údržba a čištění

Rádio a síťový zdroj udržujte v čistotě, abyste pracovali dobře a bezpečně.

Nečistoty otřete vlhkým, měkkým hadříkem. Nepoužívejte čisticí prostředky nebo rozpouštědla.

Zákaznická služba a poradenství ohledně použití

Zákaznická služba zodpoví vaše dotazy k opravě a údržbě vašeho výrobku a též k náhradním dílům. Rozkladové výkresy a informace o náhradních dílech najdete také na: www.bosch-pt.com

V případě dotazů k našim výrobkům a příslušenství vám ochotně pomůže poradenský tým Bosch.

V případě veškerých otázek a objednávek náhradních dílů bezpodmínečně uveďte 10místné věcné číslo podle typového štítku výrobku.

Czech Republic

Robert Bosch odbytová s.r.o.

Bosch Service Center PT

K Vápence 1621/16

692 01 Mikulov

Na www.bosch-pt.cz si můžete objednat opravu Vašeho stroje nebo náhradní díly online.

Tel.: +420 519 305700

Fax: +420 519 305705

E-Mail: servis.naradi@cz.bosch.com

www.bosch-pt.cz

Další adresy servisů najdete na:

www.bosch-pt.com/serviceaddresses

Přeprava

Obsažené lithium-iontové akumulátory podléhají požadavkům zákona o nebezpečných nákladech. Tyto akumulátory mohou být bez dalších podmínek přepravovány uživatelem po silnici.

Při zaslání prostřednictvím třetí osoby (např.: letecká přeprava nebo spedice) je třeba brát zřetel na zvláštní požadavky na balení a označení. Zde musí být při přípravě zásilky nezbytně přizván expert na nebezpečné náklady. Akumulátory zasílejte pouze tehdy, pokud není poškozený kryt. Otevřené kontakty přelepte lepicí páskou a akumulátor zabalte tak, aby se v obalu nemohl pohybovat. Dodržujte také případné další národní předpisy.

Likvidace



Elektrické přístroje, akumulátory/baterie, příslušenství a obaly je třeba odevzdat k ekologické recyklaci.



Elektrické přístroje a akumulátory/baterie nevyhazujte do domovního odpadu!

Pouze pro země EU:

Podle evropské směrnice 2012/19/EU se musí již nepoužitelná elektrická zařízení a podle evropské směrnice 2006/66/ES vadné nebo opotřebované akumulátory/baterie shromažďovat odděleně a odevzdat k ekologické recyklaci.

Akumulátory/baterie:

Lithium-iontové:

Dodržujte pokyny uvedené v části Přeprava (viz „Přeprava“, Stránka 121).

Slovenčina

Bezpečnostné upozornenia



Prečítajte si všetky bezpečnostné upozornenia a pokyny. Nedodržiavanie bezpečnostných upozornení a pokynov môže zapríčiniť úraz elektrickým prúdom, požiar a/alebo ťažké poranenia.

Všetky bezpečnostné upozornenia a pokyny si uschovajte do budúcnosti.

- ▶ **Pred každým použitím skontrolujte rádio, sieťový adaptér, kábel a zástrčku. Ak zistíte poškodenie, rádio nepoužívajte. Rádio a sieťový adaptér sami neotvárajte, dajte ho opraviť len kvalifikovanému personálu a len s použitím originálnych náhradných dielov.** Poškodené rádia, sieťové adaptéry, káble a zástrčky zvyšujú riziko zásahu elektrickým prúdom.
- ▶ **Zástrčka sieťového adaptéra musí pasovať do použitej zásuvky. Zástrčka sa v žiadnom prípade nesmie nijako meniť. S rádiami nepoužívajte žiadne adaptérové zástrčky.** Používanie neupravených zástrčiek a vhodných zásuviek znižuje riziko zásahu elektrickým prúdom.
- ▶ **Nepoužívajte kábel na iný než určený účel, napr. nepoužívajte ho na prenášanie alebo zavesenie rádia, nevyťahujte ním zástrčku zo zásuvky. Kábel chráňte pred teplom, olejom, ostrými hranami alebo pohyblivými časťami náradia.** Poškodené alebo zauzlené káble zvyšujú riziko zásahu elektrickým prúdom.



Rádio a sieťový adaptér chráňte pred dažďom a vlhkosťou. Vniknutie vody do rádia alebo sieťového adaptéra zvyšuje riziko úrazu elektrickým prúdom.

- ▶ **Akumulátor neotvárajte.** Hrozí nebezpečenstvo skratu.

- ▶ **Po poškodení akumulátora alebo v prípade neodborného používania môžu z akumulátora vystupovať škodlivé výpary. Akumulátor môže horieť alebo vybuchnúť.** Zabezpečte prívod čerstvého vzduchu a v prípade ťažkostí vyhľadajte lekára. Tieto výpary môžu podráždiť dýchacie cesty.
- ▶ **Pri nesprávnom používaní alebo poškodení akumulátora môže z neho vytekať kvapalina. Vyhnajte sa kontaktu s touto kvapalinou. Po náhodnom kontakte miesto opláchnite vodou. Ak sa dostane kvapalina z akumulátora do kontaktu s očami, po výplachu očí vyhľadajte lekára.** Unikajúca kvapalina z akumulátora môže mať za následok podráždenie pokožky alebo popáleniny.
- ▶ **Špicatými predmetmi, ako napr. kľince alebo skrutkovače alebo pôsobením vonkajšej sily môže dôjsť k poškodeniu akumulátora.** Vo vnútri môže dôjsť ku skratu a akumulátor môže začať horieť, môže z neho unikať dym, môže vybuchnúť alebo sa prehriať.
- ▶ **Nepoužívaný akumulátor neskladujte tak, aby mohol prísť do styku s kancelárskymi sponkami, mincami, kľúčmi, kľincami, skrutkami alebo s inými drobnými kovovými predmetmi, ktoré by mohli spôsobiť premostenie kontaktov.** Skrat medzi kontaktmi akumulátora môže mať za následok popálenie alebo vznik požiaru.
- ▶ **Akumulátor používajte len v produktoch výrobcu.** Len tak bude akumulátor chránený pred nebezpečným preťažením.
- ▶ **Akumulátory nabíjajte len nabíjačkami odporúčanými výrobcom.** Ak sa používa nabíjačka určená na nabíjanie určitého druhu akumulátorov na nabíjanie iných akumulátorov, hrozí nebezpečenstvo požiaru.



Chráňte akumulátor pred teplom, napr. aj pred trvalým slnečným žiarením, pred ohňom, špinou, vodou a vlhkosťou. Hrozí nebezpečenstvo výbuchu a skratu.



- ▶ **Gombíkové batérie nikdy neprehŕtajte.** Prehltutie gombíkovej batérie môže v priebehu 2 hodín viesť k vážnym vnútorným poleptaniam a smrti.



Zabezpečte, aby sa gombíková batéria nedostala do rúk deťom. V prípade podozrenia z prehltutia gombíkovej batérie alebo jej zavedenia do iného telesného otvoru okamžite vyhľadajte lekársku pomoc.



- ▶ **Pri výmene batérie dbajte, aby výmena prebehla správne.** Hrozí nebezpečenstvo výbuchu.
- ▶ **Používajte iba gombíkové batérie uvedené v tomto návode na obsluhu.** Nepoužívajte žiadne iné gombíkové batérie ani iné elektrické napájanie.

- ▶ **Nepokúšajte sa nabíjať gombíkové batérie a neskratujte ich.** Gombíková batéria sa môže stať netesnou, vybuchnúť, vznietiť sa a poraniť osoby.
- ▶ **Vybité gombíkové batérie likvidujte v súlade s predpismi.** Vybité gombíkové batérie sa môžu stať netesnými a poškodiť produkt alebo poraniť osoby.
- ▶ **Gombíkovú batériu neprehrievajte a nehádzte do ohňa.** Gombíková batéria sa môže stať netesnou, vybuchnúť, vznietiť sa a zraniť osoby.
- ▶ **Gombíkovú batériu nepoškodzujte a nerozoberajte.** Gombíková batéria sa môže stať netesnou, vybuchnúť, vznietiť sa a zraniť osoby.
- ▶ **Zabráňte kontaktu poškodenej gombíkovej batérie s vodou.** Unikajúce lítium môže pri kontakte s vodou zreagovať a uvoľniť vodík a spôsobiť požiar, výbuch alebo poranenie osôb.

Slovné označenie Bluetooth® a tiež obrazové značky (logá) sú registrovanými ochrannými značkami a vlastníctvom spoločnosti Bluetooth SIG, Inc. Akékoľvek použitie tohto slovného označenia/obrazovej značky spoločnosťou Robert Bosch Power Tools GmbH je realizované na základe licencie.

Opis výrobku a výkonu

Prosím, všimnite si obrázky v prednej časti návodu na používanie.

Vyobrazené komponenty

Číslovanie zobrazených komponentov sa vzťahuje na znázornenie rádia na grafickej strane.

- (1) Displej
- (2) Gombík zapnutia/vypnutia
- (3) Reprodukotor
- (4) Rukoväť na prenášanie
- (5) Tlačidlá programovej pamäte
- (6) Prúťová anténa
- (7) Gombík zdroja
- (8) Tlačidlo vypnutia zvuku
- (9) Tlačidlo hľadania smerom hore
- (10) Tlačidlo hľadania smerom dole
- (11) Tlačidlo Bluetooth®
- (12) Veko akumulátorovej priehradky
- (13) Zaisťovacia páčka veka akumulátorovej priehradky
- (14) Uloženie akumulátora
- (15) Prípojná priehradka
- (16) Tlačidlo na odistenie akumulátora^{a)}
- (17) Akumulátor^{a)}
- (18) Kryt gombíkovej batérie
- (19) Závesný hák
- (20) Sieťový adaptér^{a)} (špecificky pre danú krajinu)
- (21) Zástrčka sieťového adaptéra pre prístroj^{a)}

- (22) Prípojná zásuvka sieťového adaptéra
 (23) USB nabíjacia zásuvka
 (24) AUX-IN zásuvka
 (25) AUX kábel
- a) **Vyobrazené alebo opísané príslušenstvo nepatrí do štandardného rozsahu dodávky. Kompletné príslušenstvo nájdete v našom sortimente príslušenstva.**

Zobrazovacie prvky

- (a) Indikácia *Bluetooth*[®]
 (b) Indikácia audio zdroja

- (c) Indikácia pamätového miesta
 (d) Indikácia rádiových frekvencií (GPB 18V-2 C)
 (e) Indikácia funkcie menu
 (f) Indikácia pozastavenia
 (g) Indikácia vypnutia zvuku
 (h) Indikácia stereo prijímu
 (i) Indikácia stavu nabitia akumulátora
 (j) Indikácia času
 (k) Multifunkčná indikácia (GPB 18V-2 SC)

Technické údaje

Stavbárske rádio		GPB 18V-2 C	GPB 18V-2 SC
Vecné číslo		3 601 DA3 0..	3 601 DA3 1..
Príjem DAB+		-	●
Prevádzkové napätie			
- počas prevádzky so sieťovým adaptérom	V	18	18
- počas akumulátorovej prevádzky	V	18	18
Menovitý výkon zosilňovača	W	2 × 7,5	2 × 7,5
Rozsah prijímu VKV	MHz	87,5-108	87,5-108
Rozsah prijímu DAB+	MHz	-	174,928-239,200
Kompatibilita <i>Bluetooth</i> [®]		<i>Bluetooth</i> [®] 5.0	<i>Bluetooth</i> [®] 5.0
Pracovný frekvenčný rozsah <i>Bluetooth</i> [®]	MHz	2 402-2 480	2 402-2 480
Max. vysielač výkon <i>Bluetooth</i> [®]	mW	8	8
Gombiková batéria (záložná batéria)		CR 2032 lítiová batéria 3 V	CR 2032 lítiová batéria 3 V
Hmotnosť podľa EPTA-Procedure 01:2014	kg	2,8-3,9 ^{A)}	2,8-3,9 ^{A)}
Stupeň ochrany ^{B)}		IP 54 (chránené proti prachu a striekajúcej vode)	IP 54 (chránené proti prachu a striekajúcej vode)
Odporúčaná teplota prostredia pri nabíjaní	°C	0 ... +35	0 ... +35
Povolená teplota okolia pri prevádzke ^{C)} a pri skladovaní	°C	-20 ... +40	-20 ... +40
Odporúčané akumulátory (1,5-8 Ah)		GBA 18V... ProCORE18V...	GBA 18V... ProCORE18V...
Odporúčané nabíjačky		GAL 18... GAX 18... GAL 36...	GAL 18... GAX 18... GAL 36...

A) v závislosti od použitého akumulátora

B) Pri zatvorenom veku akumulátorovej priehradky (12) a zatvorenej prípojnej priehradke (15)

C) obmedzený výkon pri teplotách <0 °C

Sieťový adaptér		
Vecné číslo		1 619 PB4 ...
Vstupné napätie	V~	100-240
Frekvencia vstupného striedavého prúdu	Hz	50-60
Vstupný prúd	mA	800

Sieťový adaptér		
Výstupné napätie	V=	18
Výstupný prúd	A	1,8
Hmotnosť podľa EPTA-Procedure 01:2014	kg	0,21
Trieda ochrany		□/II

Dalšie technické údaje nájdete na adrese: <https://www.bosch-professional.com/ecodesign>

Elektrické napájanie rádia

Rádio môže byť napájané pomocou lítiovo-iónového akumulátora (17) alebo pomocou sieťového adaptéra (20).

Používanie s akumulátorom

► **Používajte len nabíjačky uvedené v technických údajoch.** Len tieto nabíjačky sú vhodné pre lítiovo-iónové akumulátory, ktoré možno používať vo vašom rádiu.

Upozornenie: Používanie akumulátorov, ktoré nie sú vhodné pre vaše rádio, môže viesť k chybnému fungovaniu alebo k poškodeniu rádia.

Lítiovo-iónový akumulátor je vďaka „Electronic Cell Protection (ECP)“ chránený proti hlbokému vybitiu. Keď je akumulátor vybitý, rádio sa prostredníctvom ochranného obvodu vypne.

► **Rádio nikdy znova nezapínajte, keď bolo vypnuté prostredníctvom ochranného obvodu.** Akumulátor sa môže poškodiť.

Výmena akumulátora

Otvorte zaistovaciu páčku (13) veka akumulátorovej priehradky a odklopte veko akumulátorovej priehradky (12).

Na **vybratie** akumulátora stlačte tlačidlo na odistenie akumulátora (16) a vyberte akumulátor z priehradky na akumulátor. **Nepoužívajte pritom neprimeranú silu.**

Pri **vkľadaní** akumulátora zasuňte akumulátor do uloženia akumulátora (14) tak, aby prípojky akumulátora priliehali k prípojkám uloženia akumulátora. Akumulátor nechajte zaisťiť zaskočením.

Veko akumulátorovej priehradky (12) zatvorte a zaisťte ho.

Indikácia stavu nabitia akumulátora

Pri vložení akumulátora môžete stav nabitia akumulátora (17) zistiť na displeji. Ak je akumulátor vybratý, na samotnom akumulátore.

Indikácia stavu nabitia akumulátora na displeji

Indikácia stavu nabitia akumulátora (i) sa na displeji zobrazí, keď sa vloží akumulátor s dostatočným napätím a keď rádio nie je spojené s elektrickou sieťou prostredníctvom sieťového adaptéra (20).

Indikácia	Kapacita
	80–100 %
	60–80 %
	40–60 %
	20–40 %
	5–20 %
	0–5 %

Indikácia stavu nabitia akumulátora na akumulátore

Keď sa vyberie akumulátor z rádia, stav nabitia sa môže zobrazíť zelenými LED indikáciami stavu nabitia na akumulátore.

Stlačte tlačidlo pre indikáciu stavu nabitia alebo , aby sa zobrazil stav nabitia.

Ak po stlačení tlačidla indikácie stavu nabitia nesvieti žiadna LED kontrolka, akumulátor je chybný a musí sa vymeniť.

Typ akumulátora GBA 18V...



LED kontrolky	Kapacita
Neprerušené svetlo 3× zelená	60–100 %
Neprerušené svetlo 2× zelená	30–60 %
Neprerušené svetlo 1× zelená	5–30 %
Blikanie 1× zelená	0–5 %

Typ akumulátora ProCORE18V...



LED kontrolky	Kapacita
Neprerušené svetlo 5× zelených	80–100 %
Neprerušené svetlo 4× zelené	60–80 %
Neprerušené svetlo 3× zelené	40–60 %
Neprerušené svetlo 2× zelené	20–40 %
Neprerušené svetlo 1× zelená	5–20 %
Blikanie 1× zelená	0–5 %

Prevádzka so sieťovým adaptérom (pozri obrázok A)

► **Používajte len sieťové adaptéry uvedené v technických údajoch.** Iba tak je možná bezchybná prevádzka rádia.

► **Venujte pozornosť napätiu elektrickej siete!** Napätie zdroja elektrického prúdu sa musí zhodovať s údajmi na typovom štítku sieťového adaptéra.

Na tento účel otvorte ochranný kryt prípojnej priehradky (15). Zasuňte zástrčku sieťového adaptéra pre prístroj (21) do prípojnej zásuvky (22) (DC IN 18V). Pripojte sieťový adaptér do elektrickej siete.

Kvôli ochrane pred znečistením ochranný kryt prípojnej priehradky (15) opäť zatvorte, keď zástrčku prístroja (21) odoberte.

Výmena gombíkovej batérie

Na uloženie času a ďalších nastavení v rádiu je nutné použiť gombíkovú batériu ako záložnú batériu.

Pred prvým uvedením rádia do prevádzky odoberte ochranný pásik vloženej gombíkovej batérie.

Otvorte zaistovaciu páčku (13) veka akumulátorovej priehradky a odklopte veko akumulátorovej priehradky (12).

V prípade potreby odoberte akumulátor (17).

Vytiahnite ochranný pásik pod krytom (18) gombíkovej batérie.

Gombíkovú batériu vymeňte, keď sa čas na rádiu neukladá a indikácia je slabá.

Otočte pritom kryt (18) gombíkovej batérie proti smeru pohybu hodinových ručičiek (napr. pomocou mince) a odoberte kryt. Založte novú gombíkovú batériu.

Dbajte pritom na správnu polaritu podľa vyobrazenia na vnútornej strane krytu (18).



Opäť založte kryt (18) gombíkovej batérie a utiahnite ho v smere pohybu hodinových ručičiek. Kryt je bezpečne zaisťovaný iba vtedy, keď značky na kryte a na symbole zámku ukazujú na seba.

► **Keď rádio dlhší čas nepoužívate, vyberte z neho gombíkovú batériu.** Gombíková batéria môže pri dlhšom skladovaní v rádiu skorodovať a samočinne sa vybiť.

Prevádzka

► **Chráňte rádio pred priamym kontaktom s vodou.** Vniknutie vody do rádia zvyšuje riziko zásahu elektrickým prúdom.

► **Udržujte veko akumulátorovej priehradky a ochranný kryt prípojnej priehradky podľa možnosti zatvorené.** Zatvorené kryty chránia rádio pred vodou a prachom.

Prehrávanie zvuku

Zapnutie/vypnutie

Rádio **zapnete** stlačením gombíka zapnutia/vypnutia (2). Aktivuje sa displej (1) a prehráva sa audio zdroj nastavený pri poslednom vypnutí rádia.

Pri každom stlačení tlačidla sa displej (1) na niekoľko sekúnd rozsvieti.

Rádio **vypnete** opätovným stlačením gombíka zapnutia/vypnutia (2). Aktuálne nastavenie audio zdroja sa uloží do pamäte.

Nastavenie hlasitosti

Po zapnutí rádia je vždy nastavená nízka hlasitosť.

Na zvýšenie hlasitosti otáčajte gombík zapnutia/vypnutia (2) v smere pohybu hodinových ručičiek, na zníženie hlasitosti proti smeru pohybu hodinových ručičiek.

Nastavenie hlasitosti <VL> alebo <Volume> sa na niekoľko sekúnd zobrazí pomocou hodnoty od 0 do 30 na displeji. Pred nastavením alebo zmenou rozhlasovej stanice nastavte hlasitosť na nízku hodnotu. Pred spustením externého audio zdroja na strednú hodnotu.

Ak chcete vypnúť zvuk, môžete krátko stlačiť tlačidlo vypnutia zvuku (8). Na opätovné zapnutie zvuku buď znova krátko stlačte tlačidlo vypnutia zvuku alebo otočte gombík zapnutia/vypnutia (2) v smere pohybu hodinových ručičiek.

Hlasitosť možno kedykoľvek zmeniť. Ak je aktivovaná funkcia menu, zobrazenie sa po niekoľkých sekundách po zmene hlasitosti vráti na menu.

Výber audio zdroja

Pri výbere audio zdroja stláčajte gombík zdroja (7) dovtedy, kým sa na displeji nezobrazí požadovaný interný alebo externý audio zdroj:

- **DAB/DAB2:** digitálne rádio cez DAB+ (**GPB 18V-2 SC**),
- **FM/FM2:** analógové rádio cez VKV,
- **AUX:** externý audio zdroj (napr. smartfón) cez 3,5 mm zásuvku **AUX IN (24)** v prípojnej priehradke (15),
- **☒:** externý audio zdroj (napr. smartfón) pomocou spojenia cez *Bluetooth®*.

Aktuálny audio zdroj možno zistiť na indikácii audio zdroja (b) alebo indikácii *Bluetooth®* (a).

Audio zdroje **DAB a DAB2 (GPB 18V-2 SC)** a tiež **FM a FM2** sa vo svojej funkcii nelíšia, ponúkajú iba doplnkové miesta programovej pamäte.

Nastavenie/uloženie rozhlasovej stanice DAB+ (GPB 18V-2 SC)

Pri výbere audio zdroja rozhlasovej stanice DAB+ opakovane stláčajte gombík zdroja (7) dovtedy, kým sa na indikácii audio zdroja (b) nezobrazí **DAB** alebo **DAB2**.

Po krátkej inicializácii sa prehráva naposledy nastavená rozhlasová stanica.

Názov stanice sa zobrazuje v hornom riadku multifunkčnej indikácie (k). Zobrazenie doplnkovej informácie na spodnom riadku multifunkčnej indikácie možno nastaviť vo funkcii menu.

- Na **zmenu stanice** otáčajte gombík zdroja (7), kým sa na displeji nezobrazí požadovaná stanica. Stlačte gombík zdroja (7), aby ste potvrdili výber. Rádio prepne na zvolenú stanicu. Prípadne môžete pri zmene stanice stlačiť tlačidlo hľadania smerom dole (10) alebo tlačidlo hľadania smerom hore (9). Rádio prepne na nasledujúcu dostupnú stanicu (v abecednom poradí zostupne alebo vzostupne).
- Na **uloženie nastavenej stanice** stláčajte tlačidlo programovej pamäte (5) želaného pamäťového miesta tak dlho, kým sa číslo pamäťového miesta nezobrazí na indikácii pamäťového miesta (c). Ak sú 4 pamäťové miesta audio zdroja **DAB** obsadené, prepnete stlačením gombíka zdroja (7) na audio zdroj **DAB2**, v ktorom sú k dispozícii ďalšie 4 pamäťové miesta. Nezabudnite, že po zmene musíte znova nastaviť želanú stanicu, aby ste ju mohli uložiť.
- Na **prehrávanie uloženej stanice** krátko stlačte niektoré z tlačidiel programovej pamäte (5). Číslo pamäťového miesta sa zobrazí na indikácii pamäťového miesta (c). Prípadne stláčaním gombíka zdroja (7) prepínajte medzi audio zdrojmi **DAB a DAB2**, aby ste sa dostali na všetky uložené stanice.

Upozornenie: Pri problémoch s príjmom môžete ručne spustiť automatické vyhľadávanie stanice DAB+. Vyberte pritom buď <Auto Scan> v menu alebo súčasne stlačte tlačidlo hľadania smerom dole (10) a tlačidlo hľadania smerom hore (9). Po ukončení automatického vyhľadávania stanice sa uložia 4 stanice na programových pamäťových miestach 1 až 4. Pritom sa prepíšu už uložené stanice.

Ak nemožno nájsť žiadnu rozhlasovú stanicu DAB+, na multifunkčnej indikácii **(k)** sa zobrazí **<No DAB Station – Please Auto Scan>**.

Nastavenie/uloženie rozhlasovej stanice VKV

Pri výbere audio zdroja rozhlasovej stanice VKV opakovane stlačajte gombík zdroja **(7)** dovtedy, kým sa na indikácii audio zdroja **(b)** nezobrazí **FM** alebo **FM2**.

GPB 18V-2 C: Frekvencia aktuálne prehrávanej stanice sa zobrazuje na indikácii rádiofrekvencie **(d)**.

GPB 18V-2 SC: Frekvencia aktuálne prehrávanej stanice sa zobrazuje v hornom riadku multifunkčnej indikácie **(k)**. Zobrazovanie doplnkovej informácie na spodnom riadku multifunkčnej indikácie možno nastaviť vo funkcii menu.

Pri dostatočne silnom príjme vhodného signálu prepne rádio automaticky na stereo príjem, na displeji sa zobrazí indikácia stereo príjmu **(h)**. Vo funkcii menu môžete prepnúť druh príjmu na mono.

- Na **nastavenie konkrétnej stanice** otáčajte gombík zdroja **(7) (TUNE)**, kým sa na displeji nezobrazí požadovaná frekvencia alebo požadovaná stanica.
- Na **vyhľadanie nasledujúcej stanice s veľmi silným signálom** krátko stlačte tlačidlo hľadania smerom dole **(10)** alebo tlačidlo hľadania smerom hore **(9)**. Nasledujúca nájdená stanica sa zobrazí na displeji a bude sa prehrávať.
- Na **vyhľadanie všetkých staníc s veľmi silným signálom** stlačte tlačidlo hľadania smerom dole **(10)** alebo tlačidlo hľadania smerom hore **(9)** na dlhšie ako pol sekundy. Každá nájdená stanica sa prehráva počas 5 s, potom sa pokračuje v hľadaní až do konca frekvenčného pásma. Ak chcete hľadanie staníc prerušiť, krátko stlačte tlačidlo hľadania smerom dole **(10)** alebo tlačidlo hľadania smerom hore **(9)**.
- Na **uloženie nastavenej stanice** stlačte tlačidlo programovej pamäte **(5)** želaného pamäťového miesta tak dlho, kým sa číslo pamäťového miesta nezobrazí na indikácii pamäťového miesta **(c)**. Ak sú 4 pamäťové miesta audio zdroja **FM** obsadené, prepnete stlačením gombíka zdroja **(7)** na audio zdroj **FM2**, v ktorom sú k dispozícii 4 ďalšie pamäťové miesta. Nezabudnite, že po zmene musíte znova nastaviť želanú stanicu, aby ste ju mohli uložiť.
- Na **automatické vyhľadávanie a uloženie** najsilnejšej stanice **(AUTOSTORE)** súčasne stlačte tlačidlo hľadania smerom dole **(10)** a tlačidlo hľadania smerom hore **(9)**. Rádio skontroluje všetky prijateľné stanice a uloží 4 stanice s najlepším príjmom na miesta programovej pamäte 1 až 4. Nezabudnite, že sa pritom prepíšu už prídopne uložené stanice. Po ukončení hľadania sa prehráva stanica uložená na mieste programovej pamäte 1.
- Na **prehrávanie uloženej stanice** krátko stlačte niektoré z tlačidiel programovej pamäte **(5)**. Číslo pamäťového miesta sa zobrazí na indikácii pamäťového miesta **(c)**. Prípadne stlačením gombíka zdroja **(7)** prepínajte medzi audio zdrojmi **FM** a **FM2**, aby ste sa dostali na všetky uložené stanice.

Nastavenie prútovej antény

Rádio sa dodáva s namontovanou prútovej anténou **(6)**. Pri prevádzke rádia na VKV otočte prútovej anténu v smere, ktorý umožňuje najlepší príjem.

Ak nie je možný žiadny dostatočný príjem, postavte rádio na miesto s lepším príjmom.

Upozornenie: Pri prevádzke rádia v bezprostrednom okolí rádiových zariadení, vysielaciek alebo iných elektronických zariadení môže dochádzať k zhoršeniu rádiového príjmu.

Prípojenie externých audio zdrojov pomocou AUX

Otvorte ochranný kryt prípojnej priehradky **(15)** a zasunúť 3,5 mm zástrčku AUX kábla **(25)** do zásuvky **AUX IN (24)**. Pripojte AUX kábel na vhodný audio zdroj.

Na prehrávanie AUX audio zdroja opakovane stlačajte gombík zdroja **(7)** dovtedy, kým sa na indikácii audio zdroja **(b)** nezobrazí **AUX**.

Kvôli ochrane pred znečistením ochranný kryt prípojnej priehradky **(15)** opäť zatvorte, keď odoberiete zástrčku AUX kábla.

Ak počas prevádzky AUX stlačíte niektoré z tlačidiel programovej pamäte **(5)**, prepne rádio na stanicu, ktorá je uložená v naposledy používanom režime rádia.

Prehrávanie/ovládanie externých audio zdrojov pomocou Bluetooth®

Ak chcete prehrávať audio zdroj (napr. smartfón) cez *Bluetooth*®, opakovane stlačajte buď gombík zdroja **(7)** dovtedy, kým sa na displeji nezobrazí indikácia *Bluetooth*® **(a)**, alebo nezávisle od aktuálneho audio zdroja krátko stlačte tlačidlo *Bluetooth*® **(11)**.

Počas vytvárania spojenia alebo vyhľadávania spojenia blíkajú indikácia *Bluetooth*® **(a)**.

GPB 18V-2 SC: Na multifunkčnej indikácii **(k)** sa zobrazí **<Pairing>**.

- Ak už bolo rádio spojené s nejakým externým audio zdrojom cez *Bluetooth*® a tento audio zdroj je dostupný, automaticky sa vytvorí spojenie s týmto audio zdrojom.
- Ak nie je k dispozícii žiadny uložený audio zdroj, spustí sa vyhľadávanie. Aktivujte nové spojenie s externým audio zdrojom. Pri smartfónoch je to možné hlavne v rámci nastavení v menu *Bluetooth*®. Rádio sa zobrazí ako dostupný zdroj pod názvom **GPB 18V-2 C xxxx** alebo **GPB 18V-2 SC xxxx**. Dodržujte pritom návod na obsluhu vášho audio zdroja/smartfónu.
- Ak chcete ukončiť existujúce spojenie s nejakým audio zdrojom cez *Bluetooth*® a chcete hľadať nový audio zdroj (**PAIRING**), stlačte tlačidlo *Bluetooth*® **(11)** na dlhšie ako 0,5 s. Aktivujte spojenie podľa vyššie uvedeného postupu.

Len čo je nejaký audio zdroj pripojený cez *Bluetooth*®, indikácia *Bluetooth*® **(a)** trvalo svieti.

GPB 18V-2 SC: Názov zariadenia pripojeného cez *Bluetooth*® sa zobrazuje v hornom riadku multifunkčnej indikácie **(k)**. V spodnom riadku sa zobrazuje text poskytnutý pripojeným zariadením.

Ak nie je možné vytvoriť žiadne spojenie cez *Bluetooth*[®], rádio sa po 19 min. automaticky vypne.

Audio zdroje pripojené cez *Bluetooth*[®] môžete ovládať aj pomocou rádia:

- Na **výber a spustenie skladby** opakovane krátko stlačíte tlačidlo hľadania smerom hore **(9)** alebo tlačidlo hľadania smerom dole **(10)** dovtedy, kým nenájdete požadovanú skladbu. Prehrávanie zvolenej skladby sa spustí automaticky.
- Na **prerušenie prehrávania** stlačíte tlačidlo vypnutia zvuku **(8)**. Na displeji sa zobrazí indikácia pozastavenia **(f)**.
- Ak chcete v **prehrávaní pokračovať**, znova stlačíte tlačidlo vypnutia zvuku **(8)**, zmeníte hlasitosť pomocou gombíka zapnutia/vypnutia **(2)** alebo stlačíte tlačidlo hľadania smerom hore **(9)** alebo tlačidlo hľadania smerom dole **(10)**.
- Na **posun dopredu alebo posun dozadu v rámci skladby** držte tlačidlo hľadania smerom hore **(9)** alebo tlačidlo hľadania smerom dole **(10)** stlačené, kým nedosiahnete želané miesto v skladbe.

Ak počas prevádzky cez *Bluetooth*[®] stlačíte niektoré z tlačidiel programovej pamäte **(5)**, prepne rádio na stanicu, ktorá je uložená v naposledy používanom režime rádia.

Prehrávanie pomocou True Wireless Stereo (pri audio zdroji Bluetooth[®])

Ak sa prehráva audio zdroj cez *Bluetooth*[®], môžete aktivovať funkciu True Wireless Stereo (TWS). Pritom slúžia 2 rádiá (buď GPB 18V-2 C alebo GPB 18V-2 SC) ako pravý a ľavý reproduktor pre rovnaké prehrávanie.

Aktivácia funkcie True Wireless Stereo:

- Jedno z oboch rádií musí byť už spojené pomocou *Bluetooth*[®] s audio zdrojom.
- Výber rádia ako pravého reproduktora: Vyberte v menu **<TWS>** → **<TWSR>** (GPB 18V-2 C) alebo **<TWS>** → **<TWS Right>** (GPB 18V-2 SC).
- Výber rádia ako ľavého reproduktora: Vyberte v menu **<TWS>** → **<TWSL>** (GPB 18V-2 C) alebo **<TWS>** → **<TWS Left>** (GPB 18V-2 SC).
- Zapnite na 2. rádiu takisto pracovný režim *Bluetooth*[®].
- Zvoľte na 2. rádiu v menu druhý reproduktor.
- Ovládajte prehrávanie cez *Bluetooth*[®] ako obvykle.

Zmena nastavení menu

K funkcii menu sa dostanete stláčaním tlačidla vypnutia zvuku **(8)** (**MENU**) tak dlho, kým sa na displeji nezobrazí indikácia funkcie menu **(e)**.

Navigovanie v menu:

- Posúvanie menu: Otáčajte gombík zdroja **(7)**.
- Výber a uloženie nastavenia menu: Stlačte gombík zdroja **(7)** (**OK**).
- Prepnutie do rozšíreného menu: Stlačte gombík zdroja **(7)**.
- Prepnutie z rozšíreného menu naspäť na vyššie menu: Krátko stlačte tlačidlo vypnutia zvuku **(8)**. Po dosiahnutí najvyššej úrovne menu sa rádio vráti do režimu audio.

Ak chcete opustiť funkciu menu na ľubovoľnej úrovni a vrátiť sa do režimu audio, stlačíte tlačidlo vypnutia zvuku **(8)** tak dlho, kým z displeja nezmizne indikácia funkcie menu **(e)**. Prípadne rádio automaticky prepne na režim audio po 10 s po poslednom stlačení tlačidla.

Ak sa nastavenia menu pri vypnutí rádia už neukladajú, vymeňte gombíkovú batériu (záložná batéria).

Možnosti menu (GPB 18V-2 C)

Výber menu čiastočne závisí od audio režimu, v ktorom sa rádio nachádza.

<EQ>

Menu zvuku: Môžete nastaviť úroveň výšok **<TR>** a úroveň basov **<BA>** v rozsahu od -5 do +5. Nastavenia zvuku sa ukladajú samostatne pre každý audio zdroj.

<TIME>

Menu času: Môžete zvoliť medzi 12-hodinovým formátom času **<12HR>** a 24-hodinovým formátom času **<24HR>** a ručne nastaviť čas.

<MONO> (pri audio zdroji FM/FM2)

Menu mono príjmu: Môžete zapnúť **<ON>** alebo vypnúť **<OFF>** mono príjem. Mono príjem sa odporúča, keď rádio pri slabom signáli stanice často prepína medzi stereo a mono príjmom.

<TWS> (pri audio zdroji Bluetooth[®])

Menu True Wireless Stereo: Môžete nastaviť rádio ako pravý reproduktor **<TWSR>**, ako ľavý reproduktor **<TWSL>** alebo môžete funkciu vypnúť **<OFF>**.

Možnosti menu (GPB 18V-2 SC)

Výber menu čiastočne závisí od audio režimu, v ktorom sa rádio nachádza.

V rámci menu sa v hornom riadku multifunkčnej indikácie **(k)** vždy zobrazuje názov menu, nastavenie, ktoré možno vybrať v spodnom riadku.

<Set EQ>

Menu zvuku: Môžete nastaviť úroveň výšok **<Treble>** a úroveň basov **<Bass>** v rozsahu od -5 do +5. Nastavenia zvuku sa ukladajú samostatne pre každý audio zdroj.

<Set Time>

Menu času:

- Môžete zvoliť medzi 24-hodinovým formátom času **<24 Hour Mode>** a 12-hodinovým formátom času **<12 Hour Mode>**.
- Pomocou **<Set Hour>** alebo **<Set Minute>** môžete ručne nastaviť čas.
- Upozornenie: Ak je na audio zdroji **DAB/DAB2** zvolená rozhlasová stanica, ktorá poskytuje čas, tento čas sa automaticky preberie. Ručné nastavenia času sa prepíšu.

<Reset All>

Menu Reset: Môžete obnoviť všetky nastavenia menu na výrobné nastavenia **<Yes>** alebo sa vrátiť na aktuálne nastavenia **<No>**.

<Auto Scan> (pri audio zdroji DAB/DAB2)

Menu automatického vyhľadávania stanice: Môžete spustiť automatické vyhľadávanie stanice.

<Manual Tune> (pri audio zdroji **DAB/DAB2**)

Menu ručného nastavenia: Môžete ručne nastaviť požadovanú frekvenciu.

<Display Type> (pri audio zdroji **DAB/DAB2**)

Menu typu zobrazenia: Môžete zvoliť, aký text sa zobrazuje v spodnom riadku multifunkčnej indikácie (**k**):

- informačný text vysielaný rozhlasovou stanicou **<Dynamic Label>**,
- frekvencia stanice **<Frequency>**,
- sila signálu **<Signal Strength>**,
- typ programu vysielaný rozhlasovou stanicou **<Program Type>**.

<Display Type> (pri audio zdroji **FM/FM2**)

Menu typu zobrazenia: Môžete zvoliť, aký text sa zobrazuje v spodnom riadku multifunkčnej indikácie (**k**):

- informačný text vysielaný rozhlasovou stanicou **<Radio Text>**,
- názov stanice **<Program Service>**,
- typ programu vysielaný rozhlasovou stanicou **<Program Type>**.

<Set FM Mono> (pri audio zdroji **FM/FM2**)

Menu mono príjmu: Môžete zapnúť **<On>** alebo vypnúť **<Off>** mono príjem. Mono príjem sa odporúča, keď rádio pri slabom signáli stanice často prepína medzi stereo a mono príjmom.

<TWS> (pri audio zdroji *Bluetooth®*)

Menu True Wireless Stereo: Môžete nastaviť rádio ako pravý reproduktor **<TWS Right>**, ako ľavý reproduktor **<TWS Left>** alebo môžete funkciu vypnúť **<OFF>**.

Napájanie externých zariadení**USB prípojka**

Pomocou USB prípojky môžete nabíjať zariadenia, pri ktorých je možné elektrické napájanie cez USB (napr. rôzne mobilné telefóny). Maximálny nabíjaci prúd je **1,2 A**.

Otvorte pritom ochranný kryt prípojnej priehradky (**15**). Pripojte USB prípojku externého zariadenia pomocou vhodného USB kábla do USB nabíjacej zásuvky (**23**) rádia (**USB charging**).

Pri prevádzke s akumulátorom možno externé zariadenie nabíjať, iba kým je zapnuté rádio.

Kvôli ochrane pred znečistením ochranný kryt prípojnej priehradky (**15**) opäť zatvorte, keď odoberte zástrčku USB kábla.

Pracovné pokyny**Závesný hák**

Pomocou závesného háka (**19**) môžete rádio zavesiť napríklad na rebřík. Otočte pritom závesný hák do želanej polohy.

Pokyny na optimálne zaobchádzanie s akumulátorom

Chráňte akumulátor pred vlhkosťou a vodou.

Akumulátor skladujte iba pri teplote v rozsahu od $-20\text{ }^{\circ}\text{C}$ do $50\text{ }^{\circ}\text{C}$. Nenechávajte akumulátor napríklad v lete položený v automobile.

Príležitostne vyčistite vetracie štrbiny akumulátora čistým, mäkkým a suchým štetcom.

Výrazne skrátene doba prevádzky akumulátora po nabití signalizuje, že akumulátor je opotrebovaný a treba ho vymeniť za nový.

Dodržiavajte upozornenia týkajúce sa likvidácie.

Údržba a servis**Údržba a čistenie**

Rádio a sieťový adaptér udržiavajte čisté, aby mohli dobre a bezpečne fungovať.

Znečistenia utrite vlhkou mäkkou handričkou. Nepoužívajte žiadne čistiace prostriedky či rozpúšťadlá.

Zákaznícka služba a poradenstvo ohľadom použitia

Servísne stredisko Vám odpovie na otázky týkajúce sa opravy a údržby Vášho produktu ako aj náhradných dielov. Rozkladové výkresy a informácie o náhradných dieloch nájdete tiež na: **www.bosch-pt.com**

V prípade otázok týkajúcich sa našich výrobkov a príslušenstva Vám ochotne pomôže poradenský tím Bosch.

V prípade akýchkoľvek otázok a objednávok náhradných dielov uvádzajte bezpodmienečne 10-miestne vecné číslo uvedené na typovom štítku výrobku.

Slovakia

Na www.bosch-pt.sk si môžete objednať opravu vášho stroja alebo náhradné diely online.

Tel.: +421 2 48 703 800

Fax: +421 2 48 703 801

E-Mail: servis.naradia@sk.bosch.com

www.bosch-pt.sk

Ďalšie adresy servisov nájdete na:

www.bosch-pt.com/serviceaddresses

Transport

Priložené lítiovo-iónové akumulátory podliehajú požiadavkám na transport nebezpečného nákladu. Tieto akumulátory smie používateľ náradia prepravovať po cestách bez ďalších opatrení.

Pri zasielaní tretími osobami (napr.: leteckou dopravou alebo prostredníctvom špedície) treba rešpektovať osobitné požiadavky na obaly a označenie. V takomto prípade treba pri príprave zásielky bezpodmienečne konzultovať s odborníkom na prepravu nebezpečného tovaru.

Akumulátory zasielajte iba vtedy, ak nemajú poškodený obal. Otvorené kontakty prelepte a akumulátor zabaľte tak, aby sa v obale nemohol posúvať. Rešpektujte aj prípadné doplnujúce národné predpisy.

Likvidácia

Elektrické náradie, akumulátory/batérie, príslušenstvo a obaly treba dať na recykláciu zodpovedajúcu ochrane životného prostredia.



Neodhadzujte elektrické náradie ani akumulátory/batérie do domového odpadu!

Len pre krajiny EÚ:

Podľa Európskej smernice 2012/19/EÚ sa musia nepoužíteľné elektrické zariadenia a podľa európskej smernice 2006/66/ES sa musia chybné alebo opotrebované akumulátory/batérie zbierať separovane a je nutné odovzdať ich na ekologickú recykláciu.

Akumulátory/batérie:

Li-Ion:

Dodržiujte pokyny uvedené v časti Transport (pozri „Transport“, Stránka 128).

Magyar

Biztonsági tájékoztató



Olvassa el az összes biztonsági figyelmeztetést és előírást. A biztonsági előírások és utasítások betartásának elmulasztása áramütéshez, tűzhöz és/vagy súlyos sérülésekhez vezethet.

Kérjük a későbbi használatra gondosan őrizze meg ezeket az előírásokat.

- ▶ **Minden használat előtt ellenőrizze a rádiót, a dugaszolható hálózati tápegységet, a kábelt és a csatlakozó dugót. Ne használja a rádiót, ha azon megrongálódásokat észlel. Ne nyissa ki saját maga a rádiót és a dugaszolható hálózati tápegységet és azt csak megfelelő minőségű szakmai személyzettel és csak eredeti pótalkatrészek alkalmazásával javíttassa.** Egy megrongálódott rádió, dugaszolható hálózati tápegység, kábel és csatlakozó dugó megnöveli az áramütés veszélyét.
- ▶ **A dugaszolható hálózati tápegység csatlakozó dugójának bele kell illeszkednie a dugaszolóaljzatba. A csatlakozó dugót semmilyen módon sem szabad megváltoztatni. A rádiókkal együtt ne használjon semmilyen dugaszoló-adaptert.** A változtatás nélküli csatlakozó dugók és a megfelelő dugaszoló aljzatok csökkentik az áramütés kockázatát.
- ▶ **Ne használja a dugaszolható hálózati tápegység kábelét a rendeltetésétől eltérő célokra, vagyis a rádiót soha ne hordozza vagy akassza fel a kábelnél fogva, és sohase húzza ki a hálózati csatlakozó dugót a kábelnél fogva. Tartsa távol a kábelt hőforrásoktól, olajtól, éles széléktől és sarkoktól, ill. mozgó gépkomponensektől.** Egy megrongálódott vagy csomókkal teli kábel megnöveli az áramütés veszélyét.



Tartsa távol a rádiót és a dugaszolható hálózati tápegységet az esőtől vagy nedvességtől. Ha víz hatol be a rádióba vagy a dugaszolható

tó hálózati tápegységbe, ez megnöveli az áramütés veszélyét.

- ▶ **Ne nyissa fel az akumulátort.** Ekkor fennáll egy rövidzárlat veszélye.
- ▶ **Az akumulátorok megrongálódása vagy szakszerűtlen kezelése esetén abból gőzök léphetnek ki. Az akumulátor kigyulladás vagy felrobbanhat.** Azonnal juttasson friss levegőt a helyiségbe, és ha panaszai vannak, keressen fel egy orvost. A gőzök ingerelhetik a légutakat.
- ▶ **Hibás alkalmazás vagy megrongálódott akumulátor esetén az akumulátorból gyúlékony folyadék léphet ki. Kerülje el az érintkezést a folyadékkal. Ha véletlenül mégis érintkezésbe került az akumulátorfolyadékkal, azonnal öblítse le vízzel az érintett felületet. Ha a folyadék a szemébe jutott, keressen fel ezen kívül egy orvost.** A kilépő akumulátorfolyadék irritációkat vagy égéses bőrsérüléseket okozhat.
- ▶ **Az akumulátort hegyes tárgyak, például tűk vagy csavarhúzó, vagy külső erőbehatások megrongálhatják.** Belső rövidzárlat léphet fel és az akumulátor kigyulladhat, füstöt bocsáthat ki, felrobbanhat, vagy túlhevülhet.
- ▶ **Tartsa távol a használaton kívüli akumulátort bármely fémtárgytól, mint például irodai kapcsolótól, pénzérméktől, kulcsoktól, szögektől, csavaroktól és más kisméretű fémtárgyaktól, amelyek áthidalhatják az érintkezőket.** Az akumulátor érintkezői közötti rövidzárlat égési sérüléseket vagy tüzet okozhat.
- ▶ **Az akumulátort csak a gyártó termékeiben használja.** Az akumulátort csak így lehet megvédeni a veszélyes túlterheléstől.
- ▶ **Az akumulátort csak a gyártó által ajánlott töltőkészülékekkel töltsen fel.** Ha egy bizonyos akumulátortípus feltöltésére szolgáló töltőkészülékben egy másik akumulátort próbál feltölteni, tűz keletkezhet.



- ▶ **Sohase nyeljen le gombemekeket.** Egy gombelem lenyelése 2 órán belül súlyos, vagy halálos belső sérülésekhez vezethet.



Gondoskodjon arról, hogy a gombelem sohasem juthasson gyermekek kezébe. Ha fennáll annak a gyanúja, hogy valaki lenyelt vagy egy másik testnyílásába betolt egy gombemet, menjen azonnal orvoshoz.

- ▶ **Az elemcsere során ügyeljen az elem szakszerű kicserélésére.** Robbanásveszély áll fenn.
- ▶ **Csak az ezen Üzemeltetési útmutatóban felsorolt gombelemeket használja.** Ne használjon más gombelemeket vagy más energiaforrást.
- ▶ **Ne próbálja meg újra feltölteni és ne zárja rövidre a gombelemeket.** A gombelem tömítetlenné válhat, felrobbanhat, kigyulladhat és személyi sérüléseket okozhat.
- ▶ **A kimerült gombelemeket az előírásoknak megfelelően kell eltávolítani és ártalmatlanítani.** A kimerült gombelemek tömítetlenné válhatnak és így a terméket megrongálhatják vagy személyi sérüléseket okozhatnak.
- ▶ **Ne hevítse túl és ne dobja tűzbe a gombelemeket.** A gombelem tömítetlenné válhat, felrobbanhat, kigyulladhat és személyi sérüléseket okozhat.
- ▶ **Ne rongálja meg és ne szerelje szét a gombelemet.** A gombelem tömítetlenné válhat, felrobbanhat, kigyulladhat és személyi sérüléseket okozhat.
- ▶ **Gondoskodjon arról, hogy egy megrongálódott gombelem ne érintkezessen vízzel.** A kilépő lítium vízzel való érintkezése esetén hidrogén keletkezhet és ez tűzhez, robbanáshoz vagy személyi sérülésekhez vezethet.

A **Bluetooth®** szövédjegy és a **képjelek (logók) a Bluetooth SIG, Inc. bejegyzett védjegyei és tulajdonai. A szövédjegynek/a képjelnek a Robert Bosch Power Tools GmbH által történő valamennyi alkalmazása a megfelelő licencia alatt áll.**

A termék és a teljesítmény leírása

Kérjük, vegye figyelembe a Használati Utasítás első részében található ábrákat.

Az ábrázolásra kerülő komponensek

Az ábrázolt alkatrészek sorszámozása megfelel a rádió ábrájának, az ábrákat tartalmazó oldalon.

- (1) Kijelző
- (2) Be-/Ki-gomb
- (3) Hangszóró
- (4) Fogantyú
- (5) Program tároló gombok

- (6) Rúdantenna
- (7) Forrás kijelölő gomb
- (8) Némítás gomb
- (9) Felfelé kereső gomb
- (10) Lefelé kereső gomb
- (11) Bluetooth® gomb
- (12) Akkumulátorfedél
- (13) Akkumulátorfedél reteszelő kar
- (14) Akkumulátor kosár
- (15) Csatlakozó fiók
- (16) Akkumulátor reteszelfeloldó gomb^{a)}
- (17) Akkumulátor^{a)}
- (18) Gombelem fedél
- (19) Akasztóhorog
- (20) Dugaszolható hálózati tápegység^{a)} (országtól függő kivétel)
- (21) Dugaszolható hálózati tápegység dugós csatlakozó^{a)}
- (22) Dugaszolható hálózati tápegység csatlakozó hüvely
- (23) USB-töltőhüvely
- (24) AUX-IN-hüvely
- (25) AUX-kábel

a) **A képeken látható vagy a szövegben leírt tartozékok részben nem tartoznak a standard szállítmányhoz. Tartozék-programunkban valamennyi tartozék megtalálható.**

Kijelző elemek

- (a) Bluetooth® kijelző
- (b) Audió forrás kijelző
- (c) Memóriahely kijelző
- (d) A rádió frekvencia kijelzése (GPB 18V-2 C)
- (e) Menüfunkció kijelző
- (f) Szünet kijelző
- (g) Némító kapcsolás kijelzése
- (h) Sztereo vétel kijelzés
- (i) Akkumulátor töltöttségi szint kijelző
- (j) Időkijelzés
- (k) Multifunkciós kijelző (GPB 18V-2 SC)

Műszaki adatok

Építkezési területi rádió		GPB 18V-2 C	GPB 18V-2 SC
Rendelési szám		3 601 DA3 0..	3 601 DA3 1..
DAB+ vétel		–	●
Üzemi feszültség			
– dugaszolható hálózati tápegységgel való üzemeltetés esetén	V	18	18
– akkumulátoros üzem mellett	V	18	18
Erősítő névleges teljesítmény	W	2 × 7,5	2 × 7,5
URH vételi tartomány	MHz	87,5–108	87,5–108

Építkezési területi rádió		GPB 18V-2 C	GPB 18V-2 SC
DAB+ vételi tartomány	MHz	–	174,928–239,200
Bluetooth® kompatibilitás		Bluetooth® 5.0	Bluetooth® 5.0
Bluetooth® üzemi frekvencia tartomány	MHz	2402–2480	2402–2480
Max. Bluetooth® adóteljesítmény	mW	8	8
Gombelem (pufferelem)		CR 2032 Lítium elem 3 V	CR 2032 Lítium elem 3 V
Súly az „EPTA-Procedure 01:2014” (2014/01 EPTA-eljárás) szerint	kg	2,8–3,9 ^{A)}	2,8–3,9 ^{A)}
Védelmi osztály ^{B)}		IP 54 (por és fröccsenő víz ellen védett kivétel)	IP 54 (por és fröccsenő víz ellen védett kivétel)
Javasolt környezeti hőmérséklet a töltés során	°C	0 ... +35	0 ... +35
Megengedett környezeti hőmérséklet az üzemelés során ^{C)}	°C	-20 ... +40	-20 ... +40
javasolt akkumulátorok (1,5–8 Aó)		GBA 18V... ProCORE18V...	GBA 18V... ProCORE18V...
Javasolt töltőkészülékek		GAL 18... GAX 18... GAL 36...	GAL 18... GAX 18... GAL 36...

A) az alkalmazásra kerülő akkumulátortól függ

B) zárt (12) akkumulátor fedél és zárt (15) csatlakozó fiók esetén

C) <0 °C hőmérsékletek esetén korlátozott teljesítmény

Dugaszolható hálózati tápegység		
Rendelési szám		1 619 PB4 ...
Bemeneti feszültség	V~	100–240
Bemeneti váltakozó áramú frekvencia	Hz	50–60
Bemeneti áram	mA	800

Dugaszolható hálózati tápegység		
Kimeneti feszültség	V=	18
Kimenő áram	A	1,8
Súly az „EPTA-Procedure 01:2014” (2014/01 EPTA-eljárás) szerint	kg	0,21
Érintésvédelmi osztály		□/II

További műszaki adatok az alábbi címen találhatók: <https://www.bosch-professional.com/ecodesign>

A rádió energiaellátása

A rádió energiaellátását egy (17) Li-ion akkumulátorral vagy a (20) dugaszolható hálózati tápegységgel lehet biztosítani.

Üzemeltetés az akkumulátorral

► **Csak a Műszaki Adatoknál megadott töltőkészülékeket használja.** Csak ezek a töltőkészülékek vannak pontosan beállítva az Ön rádiójában használható lítium-ion akkumulátorok töltésére.

Figyelem: Az Ön rádiójának nem megfelelő akkumulátorok használata működési hibákhoz vagy a rádió megrongálódásához vezethet.

A lithium-ionos-akkumulátort az "Electronic Cell Protection (ECP)" védi a túl erős kisülés ellen. Ha az akkumulátor kimerült, a rádiót egy védőkapcsoló kikapcsolja.

► **Ne kapcsolja be ismét a rádiót, miután azt a biztonsági védőkapcsolás lekapcsolta.** Ez megrongálhatja az akkumulátort.

Az akkumulátor kicserélése

Nyissa ki az akkumulátor fedél (13) reteszelőkarját és hajtsa fel a (12) akkumulátor fedelet.

Az akkumulátor **kivételéhez** nyomja meg az akkumulátoron található (16) reteszelőfeloldó gombot és húzza ki az akkumulátort az akkumulátor-kosárból. **Ne erőltesse a kihúzást.**

Az akkumulátor **behelyezéséhez** tolja azt be úgy a (14) akkumulátor kosárba, hogy az akkumulátor csatlakozói az akkumulátor kosár csatlakozóira fekdjenek. Pattintsa be az akkumulátort.

Zárja be és reteszelve a (12) akkumulátor fedelet.

Akkumulátor töltöttségi szint kijelző

A készülékbe behelyezett akkumulátor esetén a (17) akkumulátor feltöltési szintjét a kijelzőn lehet leolvasni, ha az akkumulátor nincs benne a készülékben, akkor pedig magán az akkumulátoron.

Akkumulátor feltöltési kijelzés a kijelzőn

A kijelzőn a (i) akkumulátor feltöltési szintjelző display azonnal megjelenik, mielőtt egy kielégítő feszültségű akkumulá-

tort behelyeznek a készülékbe és a rádió nincs a **(20)** dugaszolható hálózati tápegység segítségével összekötve a villamos hálózattal.

Kijelzés	Kapacitás
	80–100 %
	60–80 %
	40–60 %
	20–40 %
	5–20 %
	0–5 %

Akkumulátor feltöltési szintjelző az akkumulátoron

Ha az akkumulátort kiveszi a rádióból, a töltési szintet az akkumulátoron elhelyezett feltöltési szintjelző display zöld LED-jein lehet leolvasni.

Nyomja meg a vagy a feltöltési szint kijelző gombot, hogy kijeljeze a töltési szintet.

Ha az akkumulátor feltöltési szint kijelző gomb megnyomása után egy LED sem világít, az akkumulátor meghibásodott és ki kell cserélni.

Akkumulátor típus: GBA 18V...



LED-ek	Kapacitás
Tartós fény, 3× zöld	60–100 %
Tartós fény, 2× zöld	30–60 %
Tartós fény, 1× zöld	5–30 %
Villogó fény, 1× zöld	0–5 %

Akkumulátor típus: ProCORE18V...



LED-ek	Kapacitás
Tartós fény, 5× zöld	80–100 %
Tartós fény, 4× zöld	60–80 %
Tartós fény, 3× zöld	40–60 %
Tartós fény, 2× zöld	20–40 %
Tartós fény, 1× zöld	5–20 %
Villogó fény, 1× zöld	0–5 %

Üzemeltetés dugaszolható hálózati tápegységgel (lásd a **A** ábrát)

- ▶ **Csak a Műszaki Adatoknál megadott csatlakozó dugós hálózati tápegységeket használja.** A rádiót csak így lehet kifogástalanul üzemeltetni.
- ▶ **Ügyeljen a helyes hálózati feszültségre!** Az áramforrás feszültségének meg kell egyeznie a dugaszolható hálózati tápegység típusabláján található adatokkal.

Nyissa ki a **(15)** csatlakozófiók védősapkáját. Csatlakoztassa a dugaszolható hálózati tápegység **(21)** készülék-csatlakozó dugóját a **(22)** csatlakozóhüvelyhez **(DC IN 18V)**. Csatlakoztassa a dugaszolható hálózati tápegységet a villamos hálózathoz.

A szennyeződések elleni védelemhez ismét zárja le a **(15)** csatlakozófiók védősapkáját, ha eltávolítja a dugaszolható hálózati tápegység **(21)** csatlakozódugóját.

A gombelem kicserélése

Az idő tárolásához és a rádión végrehajtott további beállításokhoz a készülékbe pufferelemként be kell tenni egy gombelemet.

A rádió első üzembe helyezése előtt távolítsa el a behelyezett gombelem védőfóliáját.

Nyissa ki az akkumulátor fedél **(13)** reteszelőkarját és hajtja fel a **(12)** akkumulátor fedelet.

Szükség esetén vegye ki a(z) **(17)** akkumulátort.

Húzza ki a védőfóliát a gombelem **(18)** fedele alól.

Cserélje ki a gombelemet, ha a rádió már nem tárolja az időt és a kijelző is gyengébbé válik.

Ehhez forgassa el a gombelem **(18)** fedelét az óramutató járásával ellenkező irányba (pl. egy pénzérmével) és vegye le a fedelet. Tegyen be egy új gombelemet.

Ekkor ügyeljen a gombelem **(18)** fedelének belső oldalán található ábrának megfelelő, helyes polaritás betartására.



Tegye ismét fel a helyére a gombelem **(18)** fedelét és a az óramutató járásával megegyező irányba forgatva rögzítse azt. A fedél csak akkor van biztonságosan reteszelve, ha a jelelőlések a fedélen és a lakatszimbólumon egybeesnek.

- ▶ **Vegye ki a rádióból a gombelemet, ha azt hosszabb ideig nem használja.** A gombelem a rádióban egy hosszabb tárolás során korrodálhat, vagy magától kimerülhet.

Üzemeltetés

- ▶ **Óvja meg a rádiót a vízzel való közvetlen érintkezéstől.** Ha víz hatol be a rádióba, ez megnöveli az áramütés veszélyét.
- ▶ **Lehetőleg tartsa zárva az akkumulátor fedelét és a csatlakozófiók védősapkáját.** A zárt fedelek megóvják a rádiót a víztől és a portól.

Audióüzem

Be- és kikapcsolás

A rádió **bekapcsolásához** nyomja meg a **(2)** Be-/Ki-gombot. A **(1)** kijelző aktiválásra kerül és a rádió legutolsó kikapcsolásakor beállított audió forrás kerül lejátszásra.

A **(1)** kijelző minden egyes gombnyomásnál néhány másodpercre kivilágosodik.

A rádió **kikapcsolásához** nyomja meg ismét a **(2)** Be-/Ki-gombot. Az audió forrás aktuális beállítása tárolásra kerül.

A hangerő beállítása

A bekapcsolás után a rádión mindig egy alacsony hangerő van beállítva.

A hangerő megnöveléséhez forgassa el a **(2)** Be-/Ki-gombot az óramutató járásával megegyező irányba, a hangerő csökkentéséhez pedig az óramutató járásával ellenkező irányba. A **<VL>**, illetve **<Volume>** hangerő beállítás a kijelzőn egy 0 és 30 közötti értékkel néhány másodpercre megjelenik. Egy rádióadó beállítása vagy az adók közötti átkapcsolás előtt állítsa be a hangerőt egy alacsony értékre, külső audió forrás elindítása előtt pedig egy közepes értékre.

A hang kikapcsolásához nyomja be rövid időre a **(8)** némitó gombot. A hang visszakapcsolásához vagy nyomja meg ismét röviden a némitó gombot vagy forgassa el a **(2)** Be-/Ki-gombot az óramutató járásával megegyező irányba.

A hangerőt bármikor meg lehet változtatni. Ha a menüfunkció aktíválva van, akkor a kijelző néhány másodperccel a hangerő megváltoztatása után visszatér a menühöz.

Egy audió forrás kijelölése

Egy audió forrás kijelöléséhez nyomja meg annyiszor a **(7)** forrás kijelölő gombot, ahányszor szükséges, hogy a kijelzőn a kívánt belső, illetve külső audió forrás kerüljön kijelzésre:

- **DAB/DAB2**: digitális rádió, DAB+ (**GPB 18V-2 SC**),
- **FM/FM2**: analóg rádió, URH,
- **AUX**: külső audió forrás (pl. okostelefon) a **(15)** csatlakozófiókban található **AUX IN (24)** 3,5-mm-hüvelyen keresztül,
- **✱**: külső audió forrás (pl. okostelefon) a **Bluetooth®**-összeköttetésen keresztül.

Az aktuális audió forrás az **(b)** audió forrás kijelzőn, illetve a **Bluetooth® (a)** kijelzőn látható.

A **DAB** és **DAB2 (GPB 18V-2 SC)**, valamint a **FM** és **FM2** funkciói között nincs semmi különbség, ezek lényegében csak további program tároló helyeket tartalmaznak.

DAB+-rádióadó beállítása/tárolása (GPB 18V-2 SC)

A DAB+-rádióadó audió forrásként való kijelöléséhez nyomja meg annyiszor a **(7)** forrás kijelölő gombot, amíg a **(b)** audió forrás kijelzőn a **DAB** vagy a **DAB2** kijelzés jelenik meg.

Egy rövid inicializálás után a legutóljára beállított rádióadó kerül lejátszásra.

Az adó neve a **(k)** multifunkcionális kijelző felső sorában kerül kijelzésre. Azt, hogy a multifunkcionális kijelző alsó sorában milyen kiegészítő információ jelenjen meg, a menüfunkcióban lehet beállítani.

- **Az adók közötti átkapcsoláshoz** forgassa el addig a **(7)** forrás kijelölő gombot, amíg a kívánt adó a kijelzőn megjelenik. A kijelölés megerősítéséhez nyomja meg a **(7)** forrás kijelölő gombot. A rádió átkapcsol a kijelölt adóra.

Az adók közötti átkapcsoláshoz alternatív megoldásként a **(10)** lefelé kereső gombot vagy a **(9)** felfelé kereső gombot is meg lehet nyomni. A rádió átkapcsol a következő (ábécé-sorrendben csökkenő, illetve növekvő sorrendben) rendelkezésre álló adóra.

- **Egy beállított adó tárolásához** nyomja meg annyiszor a kívánt memóriahely **(5)** program tároló gombját, amíg a **(c)** memóriahely kijelzőn megjelenik a memóriahely száma.
Ha a **DAB** audió forrás 4 memóriahelye foglalt, akkor a **(7)** forrás gomb megnyomásával kapcsoljon át a **DAB2** audió forrásra, ahol további 4 memóriahely áll rendelkezésre. Ne felejtse el, hogy az átkapcsolás után a kívánt adót ismét be kell állítania, ha azt tárolni akarja.
- **Egy tárolt adó lejátszásához** nyomja meg röviden az egyik **(5)** program tároló gombot. A **(c)** memóriahely kijelzőn megjelenik a memóriahely száma. Szükség esetén a **(7)** forrás gomb megnyomásával kapcsoljon át a **DAB** és **DAB2** audió forrás között, hogy valamennyi tárolt adóhoz hozzáférhessen.

Figyelem: Ha vételi problémák lépnek fel, a DAB+-állomáskeresést kézi úton is el lehet indítani. Ehhez jelölje ki a menüben a **<Auto Scan>** menüpontot, vagy nyomja meg egyidejűleg a **(10)** lefelé kereső gombot és a **(9)** felfelé kereső gombot. Az állomáskeresés befejezése után 4 adó kerül az 1.–4. program tároló helyen tárolásra. A rendszer a korábban itt tárolt adókat ekkor felülírja.

Ha nem található DAB+-rádióadó a **(k)** multifunkcionális kijelzőn megjelenik a **<No DAB Station – Please Auto Scan>** kijelzés.

URH-rádióadó beállítása/tárolása

Az URH-rádióadó audió forrásként való kijelöléséhez nyomja meg annyiszor a **(7)** forrás kijelölő gombot, amíg a **(b)** audió forrás kijelzőn megjelenik a **FM** vagy **FM2** kijelzés.

GPB 18V-2 C: A **(d)** rádiófrekvencia kijelzőn megjelenik a pillanatnyilag lejátszásra kerülő adó frekvenciája.

GPB 18V-2 SC: A **(k)** multifunkcionális kijelző felső sorában megjelenik a pillanatnyilag lejátszásra kerülő adó adófrekvenciája. Azt, hogy a multifunkcionális kijelző alsó sorában milyen kiegészítő információ jelenjen meg, a menüfunkcióban lehet beállítani.

Egy alkalmas jel kielégítően erős vétele esetén a rádió automatikusan átkapcsol sztereóvételre és a kijelzőn megjelenik a **(h)** sztereóvétel kijelzése. A menüfunkcióban a vételi módot ekkor át lehet állítani monovételre.

- **Egy adott adó beállításához** forgassa el addig a **(7)** forrás kijelölő gombot (**TUNE**), amíg a kijelzőn megjelenik a kívánt frekvencia, illetve a kívánt adó.
- **A következő nagy jelerősségű adó kikereséséhez** nyomja meg röviden **(10)** lefelé kereső gombot vagy a **(9)** felfelé kereső gombot. A kijelzőn megjelenik és a rádióban lejátszásra kerül a következő megtalált adó.
- **A nagy jelerősségű adó kereséséhez** nyomja meg egy fél másodpercnél hosszabb időre a **(10)** lefelé kereső gombot vagy a **(9)** felfelé kereső gombot. Minden megtalált adó 5 másodpercig lejátszásra kerül, majd a keresés egészen a frekvenciasáv végéig folytatódik. Az állomáskeresés megszakításához nyomja meg röviden a **(10)** lefelé kereső gombot vagy a **(9)** felfelé kereső gombot.
- **Egy beállított adó tárolásához** nyomja meg annyiszor a kívánt memóriahely **(5)** program tároló gombját, amíg a

(c) memóriahely kijelzőn megjelenik a memóriahely száma.

Ha a **FM** audió forrás 4 memóriahelye foglalt, akkor a **(7)** forrás gomb megnyomásával kapcsoljon át a **FM2** audió forrásra, ahol további 4 memóriahely áll rendelkezésre. Ne felejtse el, hogy az átkapcsolás után a kívánt adót ismét be kell állítania, ha azt tárolni akarja.

- A legerősebb adó **AUTOSTORE automatikus kereséshez és tároláshoz** nyomja meg egyidejűleg a **(10)** lefelé kereső gombot és a **(9)** felfelé kereső gombot. A rádió megvizsgálja valamennyi vehető adót és a legjobb vételt nyújtó 4 adót az 1.–4. program tároló helyen tárolja. Ne felejtse el, hogy a rádió szükség esetén az itt korábban tárolt adókat felülírja. A keresés befejeztével az 1. program tároló helyen tárolt adó kerül lejátszásra.
- **Egy tárolt adó lejátszásához** nyomja meg röviden az egyik **(5)** program tároló gombot. A **(c)** memóriahely kijelzőn megjelenik a memóriahely száma. Szükség esetén a **(7)** forrás gomb megnyomásával kapcsoljon át a **FM** és **FM2** audió forrás között, hogy valamennyi tárolt adóhoz hozzáférhessen.

A rúdantenna helyzetének beállítása

A rádió az arra felszerelt **(6)** rúdantennával kerül kiszállításra. Ha egy URH-adót vesz, forgassa el a rúdantennát abba az irányba, amely a legjobb vételt nyújtja.

Ha nem sikerül kielégítő minőségű vételt beállítani, állítsa fel a rádiót egy olyan helyen, ahol jobb vételre van lehetőség.

Figyelem: Ha a rádiót rádióállomások, rádiókészülékek vagy más elektronikus berendezések közvetlen környezetében üzemeltetik, a vételében zavarok léphetnek fel.

Külső audió források csatlakoztatása az AUX csatlakozón keresztül

Nyissa ki a **(15)** csatlakozófiók védősapkáját és dugja bele az **(25)** AUX-kábel 3,5 mm-es csatlakozódugóját a **AUX IN (24)** hüvelybe. Csatlakoztassa egy megfelelő audió forráshoz az AUX-kábelt.

Az AUX-audió forrás lejátszásához nyomja meg annyiszor a **(7)** forrás kijelölő gombot, amíg a **(b)** audió forrás kijelzőn a **AUX** kijelzés jelenik meg.

A szennyeződések elleni védelemhez ismét zárja le a **(15)** csatlakozófiók védősapkáját, ha eltávolítja az AUX-kábel csatlakozódugóját.

Ha AUX-üzemmódban megnyomja az egyik **(5)** program tároló gombot, a rádió átkapcsol a legutoljára használt rádió üzemmódban tárolt adóra.

Külső audió források lejátszása/vezérlése Bluetooth®-on keresztül

Egy audió forrás (pl. okostelefon) *Bluetooth*®-on keresztül való lejátszásához vagy nyomja meg annyiszor a **(7)** forrás kijelölő gombot, hogy a kijelzőn a *Bluetooth*® **(a)** kijelzés jelenjen meg, vagy függetlenül a pillanatnyi audió forrástól nyomja meg röviden a *Bluetooth*® **(11)** gombot.

Az összeköttetés létrehozatala, illetve a keresési folyamat közben a *Bluetooth*® **(a)** kijelző villog.

GPB 18V-2 SC: A **(k)** multifunkcionális kijelzőn megjelenik a **<Pairing>** kijelzés.

- Ha a rádió már össze volt kötve *Bluetooth*®-on keresztül egy külső audió forrással és ha ez az audió forrás most is rendelkezésre áll, akkor a rádió automatikusa felépít egy kapcsolatot ezzel az audió forrással.
- Ha nem áll rendelkezésre egy mentett audió forrás, megindul a keresési folyamat. Aktiválja a külső audió forrással a kapcsolatot. Okostelefonoknál erre általában a *Bluetooth*®-menüben van lehetőség. A rádió rendelkezésre álló forrásként a **GPB 18V-2 C xxxx**, illetve a **GPB 18V-2 SC xxxx** név alatt jelenik meg. Ehhez vegye figyelembe az audió forrása / az okostelefonja használati utasítását is.
- Ha egy audió forrással fennálló *Bluetooth*®-kapcsolatot be akar fejezni és egy új audió forrást akar keresni (**PAIRING**), akkor nyomja meg 0,5 másodpercnél hosszabb időre a *Bluetooth*® **(11)** gombot. A fentiekben leírtaknak megfelelően aktiválja a kapcsolatot.

Mihelyt fennáll a *Bluetooth*®-on keresztül egy audió forrással a kapcsolat, a *Bluetooth*® **(a)** kijelző tartósan világítani kezd. GPB 18V-2 SC: A rádióval a *Bluetooth*®-on keresztül összekötött készülék neve a **(k)** multifunkciós kijelző legfelső sorában kerül kijelzésre. Az alsó sorban a rádióval összekötött készülék által kibocsátott szöveg kerül kijelzésre.

Ha a *Bluetooth*®-on keresztül nem sikerül felépíteni semmilyen összeköttetést, a rádió 19 perc alteltével automatikusan kikapcsolásra kerül.

A *Bluetooth*®-on keresztül csatlakoztatott audió forrást a rádión keresztül is lehet vezérelni:

- Egy **cím kijelöléséhez és elindításához** nyomja meg annyiszor röviden a **(9)** felfelé kereső gombot, illetve a **(10)** lefelé kereső gombot, amíg eléri a kívánt címet. A kijelölt cím lejátszása automatikusan elindításra kerül.
- A **lejátszás megszakításához** nyomja meg a **(8)** némitó gombot. A kijelzőn megjelenik a **(f)** szünet kijelzése.
- A **lejátszás folytatásához** nyomja meg ismét a **(8)** némitó gombot, változtassa meg a **(2)** Be-/Ki-gombbal a hangerőt, vagy nyomja meg a **(9)** felfelé kereső gombot, illetve a **(10)** lefelé kereső gombot.
- Egy **címen belül előre-, illetve visszacsévéléshez** tartsa addig benyomva a **(9)** felfelé kereső gombot, illetve a **(10)** lefelé kereső gombot, amíg eléri a címen belül a kívánt pontot.

Ha *Bluetooth*®-üzemmódban megnyomja az egyik **(5)** program tároló gombot, a rádió átkapcsol a legutoljára használt rádió üzemmódban tárolt adóra.

Lejátszás True Wireless Stereo üzemmódban (Bluetooth® audió forrás esetén)

Ha egy audió forrás *Bluetooth*®-on keresztül kerül lejátszásra, akkor aktiválni lehet a True Wireless Stereo (TWS) funkciót. Ebben az esetben 2 rádió (GPB 18V-2 C vagy GPB 18V-2 SC) szolgál jobb és bal oldali hangszóróként egyazon műsor lejátszására.

A True Wireless Stereo funkció aktiválása:

- A két rádió egyikének már a **Bluetooth®**-on keresztül összeköttetésben kell lennie az audió forrással.
- A rádió kijelölése jobb oldali hangszóróként: Jelölje ki a következőt: **<TWS>** → **<TWSR>** (GPB 18V-2 C, illetve **<TWS>** → **<TWS Right>** (GPB 18V-2 SC).
- A rádió kijelölése bal oldali hangszóróként: Jelölje ki a következőt: **<TWS>** → **<TWSL>** (GPB 18V-2 C), illetve **<TWS>** → **<TWS Left>** (GPB 18V-2 SC).
- A 2. rádió szintén kapcsolja be a **Bluetooth®**-üzemmódot.
- Jelölje ki a menüben a 2. rádió a mindenkori másik hangszórót.
- A lejátszást a **Bluetooth®**-on keresztül most is a megszokott módon lehet irányítani.

A menübeállítások megváltoztatása

A menüfunkció meghívásához, tartsa addig benyomva a **(8)** némitó gombot (**MENU**), amíg a kijelzőn megjelenik a **(e)** kijelzés.

Navigálás a menüben:

- Gőrgetés egy menüben: Forgassa a **(7)** forrás kijelölő gombot.
- Egy menübeállítás kijelölése és tárolása: Nyomja meg a **(7)** forrás kijelölő gombot (**OK**).
- Átkapcsolás egy almenüre: Nyomja meg a **(7)** forrás kijelölő gombot.
- Visszatérés egy almenüből egy magasabb szintű menühöz: Nyomja meg röviden a **(8)** némitó gombot. A legfelső menüsintz elérésekor a rádió automatikusan visszakapcsol az audió-üzemre.

A menüfunkcióból bármely menüsintzen történő kilépéshez és az audió-üzemhez való visszatéréshez tartsa addig benyomva a **(8)** némitó gombot, amíg a kijelzőn megjelenik a **(e)** menüfunkció kijelzése. A rádió alternatív megoldásként az utolsó gombnyomás után 10 másodperc elteltével automatikusan visszatér az audió-üzemre.

Ha a rádió a kikapcsoláskor már nem tárolja a menübeállításokat, cserélje ki a gomeletemet (a pufferelemet).

Menüpontok (GPB 18V-2 C)

A rendelkezésre álló menüpontok részben attól függenek, hogy melyik audió-üzemmódban van működésben a rádió.

<EQ>

Hangzaskép menü: A magas hangszintet a **<TR>** menüpontban és a mély a hangszintet a **<BA>** menüpontban –5 és +5 között lehet beállítani. A hangzaskép beállításai minden egyes audió forráshoz külön-külön kerülnek tárolásra.

<TIME>

Időbeállító menü: Itt a 12-órás **<12HR>** és a 24-órás **<24HR>** kijelzés között lehet választani és az időt kézi úton be lehet állítani.

<MONO> (az **FM/FM2** audió forrás esetén)

Monovétel menü: Itt a monovételt be-: **<ON>** vagy kikapcsolhatja: **<OFF>**. Monovételre akkor célszerű átkapcsolni, ha rádió egy gyenge adó vétele során gyakran ide-oda kapcsol a sztereó- és monovétel között.

<TWS> (a **Bluetooth®** audió forrás esetén)

True Wireless Stereo menü: A rádiót jobb oldali hangszóróként (**<TWSR>**), vagy bal oldali hangszóróként (**<TWSL>**) használhatja, vagy a funkciót kikapcsolhatja (**<OFF>**).

Menüpontok (GPB 18V-2 SC)

A rendelkezésre álló menüpontok részben attól függenek, hogy melyik audió-üzemmódban van működésben a rádió. A menüben belül a menü neve a **(k)** multifunkcionális kijelző felső sorában, a kijelölhető beállítás pedig az alsó sorban jelenik meg.

<Set EQ>

Hangzaskép menü: A magas hangszintet a **<Treble>** menüpontban és a mély a hangszintet a **<Bass>** menüpontban –5 és +5 között lehet beállítani. A hangzaskép beállításai minden egyes audió forráshoz külön-külön kerülnek tárolásra.

<Set Time>

Időbeállító menü:

- Itt a 24-órás **<24 Hour Mode>** és a 12-órás **<12 Hour Mode>** kijelzés között lehet választani.
- Az időt a **<Set Hour>**, illetve **<Set Minute>** segítségével kézi úton is be lehet állítani.
- Megjegyzés: Ha a **DAB/DAB2** audióforrásként egy olyan adó van kijelölve, amely az időpontot is sugározza, a rádió automatikusan átveszi ezt az időpontot. A kézi időbeállításokat a rendszer ekkor felülírja.

<Reset All>

Visszaállítás menü: Itt visszaállíthatja valamennyi menübeállítást a gyári beállításra: **<Yes>** vagy visszatérhet a pillanatnyi beállításokhoz: **<No>**.

<Auto Scan> (az **DAB/DAB2** audió forrás esetén)

Automatikus állomáskeresés menü: Itt elindíthat egy automatikus állomáskeresést.

<Manual Tune> (a **DAB/DAB2** audió forrás esetén)

Kézi hangolás menü: Itt kézi úton beállíthatja a kívánt frekvenciát.

<Display Type> az **DAB/DAB2** audió forrás esetén)

Kijelzési mód: Itt kijelölheti, melyik szöveg jelenjen meg a **(k)** multifunkcionális kijelző alsó sorában:

- a rádióadó által sugárzott információs szöveg **<Dynamic Label>**,
- az adó frekvenciája **<Frequency>**,
- a jelerősség **<Signal Strength>**,
- a rádióadó által sugárzott program típusa **<Program Type>**.

<Display Type> az **FM/FM2** audió forrás esetén)

Kijelzési mód: Itt kijelölheti, melyik szöveg jelenjen meg a **(k)** multifunkcionális kijelző alsó sorában:

- a rádióadó által sugárzott információs szöveg **<Radio Text>**,
- az adó neve **<Program Service>**,
- a rádióadó által sugárzott program típusa: **<Program Type>**.

<Set FM Mono> (az **FM/FM2** audió forrás esetén)

Monovétel menü: Itt a monovételt be- (**<On>**) vagy kikapcsolhatja (**<Off>**). Monovételre akkor célszerű átkapcsolni,

ha rádió egy gyenge adó vétele során gyakran ide-oda kapcsol a sztereó- és monovétel között.

<TWS> (a *Bluetooth®* audió forrás esetén)

True Wireless Stereo menü: A rádiót jobb oldali hangszóróként (**<TWS Right>**), vagy bal oldali hangszóróként (**<TWS Left>**) használhatja, vagy a funkciót kikapcsolhatja (**<OFF>**).

Külső berendezések energiaellátása

USB-csatlakozó

Az olyan készülékeket, amelyekben lehetőség van az USB-vel való energiaellátásra (pl. a különböző mobiltelefonok), az USB-csatlakozó segítségével is fel lehet tölteni. A maximális töltőáram **1,2 A**.

Nyissa ki a **(15)** csatlakozófiók védősapkáját. Csatlakoztassa a külső készülék USB-csatlakozóját egy megfelelő USB-kábelrel a rádió **(23)** USB-töltőhüvelyéhez (**USB charging**).

Akkumulátoros üzem esetén a külső készüléket csak addig lehet tölteni, amíg a rádió be van kapcsolva.

A szennyeződések elleni védelemhez ismét zárja le a **(15)** csatlakozófiók védősapkáját, ha eltávolítja az USB-kábel csatlakozódugóját.

Munkavégzési tanácsok

Akasztóhorog

A **(19)** akasztó horog segítségével a rádiót például felakaszthatja egy létrára. Forgassa el ehhez az akasztó horgot a kívánt helyzetbe.

Tájékoztató az akkumulátor optimális kezeléséhez

Óvja meg az akkumulátort a nedvességtől és a víztől.

Az akkumulátort csak a $-20\text{ °C} \dots 50\text{ °C}$ hőmérséklet tartományban szabad tárolni. Ne hagyja például az akkumulátort nyáron egy gépjárműben.

Időnként tisztítsa meg az akkumulátor szellőzőrését egy puha, tiszta és száraz ecsettel.

Ha az akkumulátor feltöltése után a készülék már csak lényegesen rövidebb ideig üzemeltethető, akkor az akkumulátor elhasználódott és ki kell cserélni.

Vegye figyelembe a hulladékba való eltávolítással kapcsolatos előírásokat.

Karbantartás és szerviz

Karbantartás és tisztítás

Tartsa tisztán a rádiót és a dugaszolható hálózati tápegységet, hogy jól és biztonságosan dolgozhasson.

A szennyeződések egy nedves, puha kendővel törölje le. Tisztító- vagy oldószereket ne használjon.

Vevőszolgálat és alkalmazási tanácsadás

A vevőszolgálat a terméke javításával és karbantartásával, valamint a pótalkatrészekkel kapcsolatos kérdésekre szívesen válaszol. A pótalkatrészekkel kapcsolatos robbantott ábrák és egyéb információk a következő címen találhatóak:

www.bosch-pt.com

A Bosch Alkalmazási Tanácsadó Team a termékeinkkel és azok tartozékaival kapcsolatos kérdésekben szívesen nyújt segítséget.

Ha kérdései vannak vagy pótalkatrészeket szeretne rendelni, okvetlenül adja meg a termék típusabláján található 10-jegyű cikkszámot.

Magyarország

Robert Bosch Kft.

1103 Budapest

Gyömrői út. 120.

A www.bosch-pt.hu oldalon online megrendelheti készülékének javítását.

Tel.: +36 1 879 8502

Fax: +36 1 879 8505

info.bsc@hu.bosch.com

www.bosch-pt.hu

További szerviz-címek itt találhatók:

www.bosch-pt.com/serviceaddresses

Szállítás

A benne található lithium-ionos-akkumulátorokra a veszélyes árukra vonatkozó előírások érvényesek. A felhasználók az akkumulátorokat a közúti szállításban minden további nélkül szállíthatják.

Ha az akkumulátorok szállításával harmadik személyt (például: légi vagy egyéb szállító vállalatot) bíznak meg, akkor figyelembe kell venni a csomagolásra és a megjelölésre vonatkozó különleges követelményeket. Ebben az esetben a küldemény előkészítésébe be kell vonni egy veszélyes áru szakembert.

Csak akkor küldje el az akkumulátort, ha a háza nincs megromlódva. Ragassza le a nyitott érintkezőket és csomagolja be úgy az akkumulátort, hogy az a csomagoláson belül ne mozoghasson. Vegye figyelembe az adott országon belüli, az előbbieknél esetleg szigorúbb helyi előírásokat.

Hulladékkezelés



Az elektromos készülékeket, az akkumulátorokat/elemeket, a tartozékokat és a csomagolóanyagokat a környezetvédelmi szempontoknak megfelelően kell újrafelhasználásra leadni.



Ne dobja ki az elektromos készülékeket és az akkumulátorokat/elemeket a háztartási szemétkosárba!

Csak az EU-tagországok számára:

A 2012/19/EU európai irányelvnek megfelelően a már nem használható elektromos készülékeket és a 2006/66/EK európai irányelvnek megfelelően a már nem használható akkumulátorokat/elemeket külön össze kell gyűjteni és a környezetvédelmi szempontoknak megfelelően kell újrafelhasználásra leadni.

Akkumulátorok/elemek:

Li-ion:

Kérjük vegye figyelembe a Szállítás fejezetben található tájékoztatót (lásd „Szállítás”, Oldal 136).

Русский

Только для стран Евразийского экономического союза (Таможенного союза)

В состав эксплуатационных документов, предусмотренных изготовителем для продукции, могут входить настоящее руководство по эксплуатации, а также приложения. Информация о подтверждении соответствия содержится в приложении.

Информация о стране происхождения указана на корпусе изделия и в приложении.

Дата изготовления указана на корпусе изделия.

Контактная информация относительно импортера содержится на упаковке.

Срок службы изделия

Срок службы изделия составляет 7 лет. Не рекомендуется к эксплуатации по истечении 5 лет хранения с даты изготовления без предварительной проверки (дату изготовления см. на этикетке).

Перечень критических отказов и ошибочные действия персонала или пользователя

- не использовать с поврежденной рукояткой или поврежденным защитным кожухом
- не использовать при появлении дыма непосредственно из корпуса изделия
- не использовать с перебитым или оголенным электрическим кабелем
- не использовать на открытом пространстве во время дождя (в распыляемой воде)
- не включать при попадании воды в корпус
- не использовать при сильном искрении
- не использовать при появлении сильной вибрации

Критерии предельных состояний

- перетёрт или повреждён электрический кабель
- поврежден корпус изделия

Тип и периодичность технического обслуживания

Рекомендуется очистить инструмент от пыли после каждого использования.

Хранение

- необходимо хранить в сухом месте
- необходимо хранить вдали от источников повышенных температур и воздействия солнечных лучей
- при хранении необходимо избегать резкого перепада температур
- хранение без упаковки не допускается
- подробные требования к условиям хранения смотрите в ГОСТ 15150-69 (Условие 1)

Транспортировка

- категорически не допускается падение и любые механические воздействия на упаковку при транспортировке
- при разгрузке/погрузке не допускается использование любого вида техники, работающей по принципу зажима упаковки
- подробные требования к условиям транспортировки смотрите в ГОСТ 15150-69 (Условие 5)

Указания по технике безопасности



Прочтите все указания и инструкции по технике безопасности. Несоблюдение указаний по технике безопасности и инструкций может привести к поражению электрическим током, пожару и/или тяжелым травмам.

Сохраняйте эти инструкции и указания для будущего использования.

- ▶ **Каждый раз перед началом работы проверяйте радиоприемник, блок питания со штепсельной вилкой, шнур питания и штепсель. Не используйте радиоприемник, если обнаружены повреждения. Не вскрывайте радиоприемник и блок питания со штепсельной вилкой самостоятельно, его ремонт разрешается выполнять только квалифицированному персоналу и только с использованием оригинальных запчастей.** Поврежденные радиоприемники, блоки питания со штепсельной вилкой, шнур и штекер повышают риск поражения электротоком.
- ▶ **Штепсельная вилка блока питания должна подходить к штепсельной розетке. Ни в коем случае не изменяйте штепсельную вилку. Не используйте вместе с радиоприемниками штепсель-переходник.** Неизменные штепсельные вилки и подходящие штепсельные розетки снижают риск поражения электрическим током.
- ▶ **Использование шнура блока питания со штепсельной вилкой не по назначению, например, для транспортировки или подвески радиоприемника, или для вытягивания вилки из штепсельной розетки, не допускается. Избегайте воздействия на шнур высоких температур, масла, острых кромок или подвижных частей электроинструмента.** Поврежденный или спутанный шнур повышает риск поражения электрическим током.



Защищайте радиоприемник и блок питания со штепсельной вилкой от дождя и сырости. Проникновение воды в радиоприемник или блок питания со штепсельной вилкой повышает риск поражения электрическим током.

- ▶ **Не вскрывайте аккумулятор.** При этом возникает опасность короткого замыкания.
- ▶ **При повреждении и ненадлежащем использовании аккумулятора может выделяться газ. Аккумулятор**

может возгораться или взрываться. Обеспечьте приток свежего воздуха и при возникновении жалоб обратитесь к врачу. Газы могут вызвать раздражение дыхательных путей.

- ▶ При неправильном использовании из аккумулятора может потечь жидкость. Избегайте соприкосновения с ней. При случайном контакте промойте соответствующее место водой. Если эта жидкость попадет в глаза, то дополнительно обратитесь за помощью к врачу. Вытекающая аккумуляторная жидкость может привести к раздражению кожи или к ожогам.
- ▶ Острыми предметами, как напр., гвоздем или отверткой, а также внешним силовым воздействием можно повредить аккумуляторную батарею. Это может привести к внутреннему короткому замыканию, возгоранию с задымлением, взрыву или перегреву аккумуляторной батареи.
- ▶ Защищайте неиспользуемый аккумулятор от канцелярских скрепок, монет, ключей, гвоздей, винтов и других маленьких металлических предметов, которые могут замкнуть полюса. Короткое замыкание полюсов аккумулятора может привести к ожогам или пожару.
- ▶ Используйте аккумуляторную батарею только в изделиях изготовителя. Только так аккумулятор защищен от опасной перегрузки.
- ▶ Заряжайте аккумуляторные батареи только с помощью зарядных устройств, рекомендованных изготовителем. Зарядное устройство, предусмотренное для определенного вида аккумуляторов, может привести к пожарной опасности при использовании его с другими аккумуляторами.



Защищайте аккумуляторную батарею от высоких температур, напр., от длительного нагревания на солнце, от огня, грязи, воды и влаги. Существует опасность взрыва и короткого замыкания.



- ▶ Никогда не проглатывайте миниатюрные элементы питания. Проглатывание миниатюрного элемента питания может в течение 2 часов привести к тяжелым внутренним ожогам и смерти.



Храните миниатюрные элементы питания в недоступном для детей месте. При наличии подозрения, что миниатюрный элемент питания был проглочен или был введен через иное естественное отверстие, немедленно обратитесь к врачу.



- ▶ Выполняйте замену батареек надлежащим способом. Существует опасность взрыва.

- ▶ Используйте только миниатюрные элементы питания, указанные в настоящем руководстве по эксплуатации. Не используйте иные миниатюрные элементы питания или иные источники питания.
- ▶ Не пытайтесь повторно зарядить миниатюрный элемент питания и не замыкайте его накоротко. Миниатюрный элемент питания может утратить герметичность, взорваться, загореться и нанести людям травмы.
- ▶ Извлекайте и утилизируйте разряженные миниатюрные элементы питания в соответствии с предписаниями. Разряженные миниатюрные элементы питания могут утратить герметичность и повредить продукт или нанести людям травмы.
- ▶ Не нагревайте миниатюрный элемент питания и не бросайте его в огонь. Миниатюрный элемент питания может утратить герметичность, взорваться, загореться и нанести людям травмы.
- ▶ Не повреждайте миниатюрный элемент питания и не разбирайте его. Миниатюрный элемент питания может утратить герметичность, взорваться, загореться и нанести людям травмы.
- ▶ Не давайте поврежденному миниатюрному элементу питания контактировать с водой. Высвободившийся литий может вступить в реакцию с водородом воды, вызвав при этом пожар, взрыв или травмирование людей.

Словесный товарный знак *Bluetooth*[®] и графический знак (логотип) являются зарегистрированным товарным знаком и собственностью *Bluetooth SIG, Inc.* Компания *Robert Bosch Power Tools GmbH* использует этот словесный товарный знак/логотип по лицензии.

Описание продукта и услуг

Пожалуйста, соблюдайте иллюстрации в начале руководства по эксплуатации.

Изображенные составные части

Нумерация представленных составных частей выполнена по изображению радиоприемника на странице с иллюстрациями.

- (1) Дисплей
- (2) Выключатель
- (3) Динамики
- (4) Ручка для переноски
- (5) Кнопки предварительно настроенных радиостанций
- (6) Штыревая антенна
- (7) Кнопка установки аудио источника
- (8) Кнопка отключения звука
- (9) Кнопка поиска «вперед»
- (10) Кнопка поиска «назад»
- (11) Кнопка *Bluetooth*[®]

- (12) Крышка аккумуляторного отсека
- (13) Рычаг блокировки крышки аккумуляторного отсека
- (14) Держатель аккумуляторной батареи
- (15) Отсек для подключения
- (16) Кнопка разблокировки аккумулятора^{a)}
- (17) Аккумулятор^{a)}
- (18) Крышка кнопочного элемента питания
- (19) Крючок для подвешивания
- (20) Блок питания со штепсельной вилкой^{a)} (в зависимости от страны)
- (21) Штепсельная вилка блока питания прибора^{a)}
- (22) Разъем для подключения блока питания со штепсельной вилкой
- (23) USB-разъем для зарядки
- (24) Разъем AUX-IN

(25) Кабель AUX

- a) **Изображенные или описанные принадлежности не входят в стандартный объем поставки. Полный ассортимент принадлежностей Вы найдете в нашей программе принадлежностей.**

Элементы индикации

- (a) Индикатор *Bluetooth*[®]
- (b) Индикатор аудио источника
- (c) Индикатор ячейки памяти
- (d) Индикатор радиочастоты (GPB 18V-2 C)
- (e) Индикатор меню функций
- (f) Индикатор паузы
- (g) Индикатор выключения звука
- (h) Индикатор стереоприема
- (i) Индикатор заряженности аккумуляторной батареи
- (j) Часы
- (k) Многофункциональный индикатор (GPB 18V-2 SC)

Технические данные

Строительное радио		GPB 18V-2 C	GPB 18V-2 SC
Товарный номер		3 601 DA3 0..	3 601 DA3 1..
Прием цифрового радиовещания DAB+		–	●
Рабочее напряжение			
– при работе от блока питания со штепсельной вилкой	V	18	18
– при работе от аккумуляторной батареи	V	18	18
Номинальная мощность усилителя	Вт	2 × 7,5	2 × 7,5
Диапазон FM-частот	МГц	87,5–108	87,5–108
Диапазон частот цифрового вещания DAB+	МГц	–	174,928–239,200
Совместимость с <i>Bluetooth</i> [®]		<i>Bluetooth</i> [®] 5.0	<i>Bluetooth</i> [®] 5.0
Рабочий диапазон частот <i>Bluetooth</i> [®]	МГц	2402–2480	2402–2480
Макс. мощность передачи по <i>Bluetooth</i> [®]	мВт	8	8
Кнопочный элемент питания (резервная батарея)		CR 2032 литиевая батарея 3 В	CR 2032 литиевая батарея 3 В
Масса согласно EPTA-Procedure 01:2014	кг	2,8–3,9 ^{A)}	2,8–3,9 ^{A)}
Степень защиты ^{B)}		IP 54 (с защитой от пыли и брызг воды)	IP 54 (с защитой от пыли и брызг воды)
Рекомендуемая температура внешней среды во время зарядки	°C	0 ... +35	0 ... +35
Допустимая температура внешней среды во время эксплуатации ^{C)} и во время хранения	°C	–20 ... +40	–20 ... +40
Рекомендуемые аккумуляторы (1,5–8 А·ч)		GBA 18V... ProCORE18V...	GBA 18V... ProCORE18V...

Строительное радио	GPB 18V-2 C	GPB 18V-2 SC
Рекомендуемые зарядные устройства	GAL 18... GAX 18... GAL 36...	GAL 18... GAX 18... GAL 36...

- A) в зависимости от используемой аккумуляторной батареи
 B) При закрытой крышке аккумуляторного отсека (12) и при закрытом отсеке для подключения (15)
 C) ограниченная мощность при температуре <0 °C

Блок питания со штепсельной вилкой		
Товарный номер		1 619 PB4 ...
Входное напряжение	V~	100–240
Частота переменного тока на входе	Гц	50–60
Входной ток	мА	800

Дополнительные технические данные см. на сайте: <https://www.bosch-professional.com/ecodesign>

Блок питания со штепсельной вилкой		
Выходное напряжение	V=	18
Выходной ток	A	1,8
Масса согласно EPTA-Procedure 01:2014	кг	0,21
Класс защиты		□/II

Энергоснабжение радиоприемника

Радиоприемник обеспечивается электроэнергией, поступающей от литий-ионного аккумулятора (17) или через блок питания со штепсельной вилкой (20).

Эксплуатация от аккумуляторной батареи

► **Пользуйтесь только зарядными устройствами, указанными в технических характеристиках.** Только эти зарядные устройства пригодны для литий-ионного аккумулятора вашего радиоприемника.

Указание: применение аккумуляторов, не предназначенных для данного радиоприемника, может привести к сбоям в работе или повреждению приемника.

Литий-ионная аккумуляторная батарея защищена от глубокой разрядки системой «Electronic Cell Protection (ECP)». При разряженной аккумуляторной батарее радиоприемник выключается благодаря схеме защиты.

► **Не выключайте радиоприемник повторно после его отключения при помощи схемы защиты.** Аккумулятор может быть поврежден.

Замена аккумулятора

Разблокируйте с помощью рычага (13) крышку аккумуляторного отсека и откройте ее (12).

Для **извлечения** аккумулятора нажмите кнопку разблокировки аккумулятора (16) и извлеките его из аккумуляторного отсека. **Не применяйте при этом силы.**

Для **установки** аккумуляторной батареи вставьте ее в держатель (14) таким образом, чтобы места подсоединения на аккумуляторе и в креплении совпали. Дайте аккумулятору войти в зацепление.

Закройте крышку аккумуляторного отсека (12) и зафиксируйте.

Индикатор заряженности аккумулятора

Когда батарея установлена, на дисплее отображаются данные о степени заряженности аккумулятора (17),

когда аккумулятор извлечен, эти данные отображаются на самом аккумуляторе.

Индикатор заряженности аккумулятора на дисплее

Индикатор заряженности аккумулятора (i) появляется на дисплее при установке аккумулятора с достаточным уровнем заряда, когда установлен аккумулятор с достаточным уровнем напряжения, а радиоприемник не подключен к электросети через блок питания со штепсельной вилкой (20).

Индикатор	Емкость
	80–100 %
	60–80 %
	40–60 %
	20–40 %
	5–20 %
	0–5 %

Индикатор заряженности аккумулятора на аккумуляторе

Если аккумулятор извлечен из радиоприемника, уровень его заряда может быть отображен при помощи зеленых светодиодов индикатора заряженности на аккумуляторе.

Нажмите кнопку индикатора заряженности аккумуляторной батареи или , чтобы отобразить степень заряженности аккумуляторной батареи.

Если после нажатия на кнопку индикатора заряженности аккумуляторной батареи не загорается ни один светодиодный индикатор, аккумулятор неисправен и его следует заменить.

Тип аккумулятора GBA 18V...



Светодиоды	Емкость
Непрерывный зеленый свет 3×	60–100 %

Светодиоды	Емкость
Непрерывный зеленый свет 2×	30–60 %
Непрерывный зеленый свет 1×	5–30 %
Мигание зеленым цветом 1×	0–5 %

Тип аккумулятора ProCORE18V...



Светодиоды	Емкость
Непрерывный зеленый свет 5×	80–100 %
Непрерывный зеленый свет 4×	60–80 %
Непрерывный зеленый свет 3×	40–60 %
Непрерывный зеленый свет 2×	20–40 %
Непрерывный зеленый свет 1×	5–20 %
Мигание зеленым цветом 1×	0–5 %

Эксплуатация с блоком питания со штепсельной вилкой (см. рис. А)

- ▶ **Пользуйтесь только блоками питания со штепсельной вилкой, указанными в технических характеристиках.** Это единственный способ, обеспечивающий безопасную работу радиоприемников.
- ▶ **Учитывайте напряжение в сети!** Напряжение источника питания должно соответствовать данным на заводской табличке блока питания со штепсельной вилкой.

Откройте защитную крышку отсека для подключения (15). Вставьте штепсельную вилку блока питания прибора (21) в разъем для подключения (22) (DC IN 18V). Подключите блок питания со штепсельной вилкой к сети.

Для предотвращения попадания грязи закройте защитный колпачок отсека для подключения (15) после извлечения штепсельной вилки прибора (21).

Замена кнопочного элемента питания

Кнопочный элемент питания должен быть установлен в качестве резервной батареи для сохранения настроек времени и прочих настроек радиоприемника.

Перед вводом радиоприемника в эксплуатацию удалите защитный ярлычок с кнопочного элемента питания.

Разблокируйте с помощью рычага (13) крышку аккумуляторного отсека и откройте ее (12).

При необходимости извлеките аккумулятор (17).

Вытащите защитный ярлычок из-под крышки (18) кнопочного элемента питания.

Кнопочный элемент питания подлежит замене, если радиоприемник больше не сохраняет настройки времени и гаснет дисплей.

Для этого поверните крышку (18) кнопочного элемента питания против часовой стрелки (например, с помощью

монеты) и снимите ее. Установите новый элемент питания.

Следите при этом за правильным направлением полюсов в соответствии с изображением на внутренней стороне крышки (18).



Установите крышку (18) кнопочного элемента питания и поверните ее по часовой стрелке. Крышка надежно закрыта, только когда маркировки на крышке и символе замка указывают друг на друга.

- ▶ **Извлекайте кнопочный элемент питания из радиоприемника, если приемник не будет использоваться в течение продолжительного времени.** При длительном хранении внутри радиоприемника возможна коррозия и саморазряда элемента питания.

Эксплуатация

- ▶ **Не допускайте прямого контакта радиоприемника с водой.** Попадание воды в радиоприемник увеличивает риск удара электрическим током.
- ▶ **Держите крышку аккумуляторного отсека и защитный колпачок отсека для подключения по возможности закрытыми.** Закрытые крышки обеспечивают защиту радиоприемника от воды и пыли.

Воспроизведение аудио

Включение/выключение

Чтобы **включить** радиоприемник нажмите на выключатель (2). Дисплей (1) активируется и начинается воспроизведение аудио с последнего установленного источника.

При каждом нажатии кнопки дисплей (1) загорается на несколько секунд.

Чтобы **выключить** радиоприемник снова нажмите на выключатель (2). Текущие настройки воспроизведения будут сохранены.

Настройка громкости

После включения радиоприемника устанавливается низкая громкость звука.

Поверните выключатель (2) по часовой стрелке, чтобы увеличить громкость, или против часовой стрелки, чтобы уменьшить громкость.

На дисплее в течение нескольких секунд отображается настройка громкости <VL> или <Volume> со значением от 0 до 30. Установите низкое значение громкости перед настройкой или переключением радиостанций или установите среднее значение перед запуском воспроизведения с внешнего аудио источника.

Чтобы отключить звук, вы можете однократно нажать кнопку отключения звука (8). Чтобы снова включить звук, однократно нажмите кнопку отключения звука или поверните выключатель (2) по часовой стрелке.

Громкость можно изменить в любое время. Если функция меню активирована, дисплей возвращается в меню через несколько секунд после изменения громкости.

Выбор аудио источника

Для выбора аудио источника нажимайте кнопку установки аудио источника (7), пока на дисплее не появится необходимый внутренний или внешний аудио источник:

- **DAB/DAB2**: цифровое радиовещание DAB+ (**GPB 18V-2 SC**),
- **FM/FM2**: аналоговое FM-вещание,
- **AUX**: внешний аудио источник (например, смартфон) через разъем 3,5 мм **AUX IN (24)** в отсеке для подключения (15),
- : внешний аудио источник (например, смартфон) по Bluetooth®-соединению.

Текущий аудио источник можно узнать по отображающемуся индикатору аудио источника (b) или индикатору Bluetooth® (a).

Функционал аудио источников **DAB** и **DAB2 (GPB 18V-2 SC)**, а также **FM** и **FM2** не отличается, однако для установки программ требуются различные ячейки памяти.

Установка/сохранение цифровых радиостанций DAB+ (GPB 18V-2 SC)

Для выбора в качестве аудио источника цифровой радиостанции DAB+ нажимайте кнопку установки аудио источника (7), пока не появится индикатор аудио источника (b) **DAB** или **DAB2**.

После непродолжительной инициализации будет воспроизведена последняя установленная радиостанция. Название радиостанции отображается в верхней строке многофункционального индикатора (k). В меню функций можно установить отображение дополнительной информации в нижней строке многофункционального индикатора.

- Для **изменения радиостанции** поворачивайте кнопку установки аудио источника (7), пока на дисплее не появится необходимая станция. Нажмите кнопку установки аудио источника (7) для подтверждения выбора. Радиоприемник переключается на выбранную станцию.

Кроме того, чтобы сменить радиостанцию вы можете нажать кнопку поиска "назад" (10) или кнопку поиска "вперед" (9). Радиоприемник переключается на следующую доступную радиостанцию (в алфавитном порядке, по убыванию или по возрастанию).

- Для **сохранения настроек радиостанции** нажимайте кнопку предварительно настроенных радиостанций (5) необходимой ячейки памяти, пока номер ячейки памяти не отразится на индикаторе ячейки памяти (c).

Если 4 ячейки памяти аудио источников **DAB** заняты, нажмите кнопку установки (7) аудио источника **DAB2**, чтобы переключиться на аудио источник, для которого доступны еще 4 ячейки памяти. Обратите внимание,

что вам нужно снова настроить нужную радиостанцию после изменения, чтобы сохранить ее.

- Чтобы **запустить воспроизведение сохраненной радиостанции**, однократно нажмите одну из кнопок предварительно настроенных радиостанций (5). Номер ячейки памяти загорается на индикаторе ячейки памяти (c). При необходимости нажатием кнопки установки аудио источника (7) можно переключаться между аудио источниками **DAB** и **DAB2**, чтобы получить доступ ко всем сохраненным радиостанциям.

Указание: при возникновении проблем с приемом, вы можете запустить поиск цифровых радиостанций DAB+ вручную. Для этого выберите либо **<Auto Scan>** в меню, либо одновременно нажмите кнопку поиска "назад" (10) и кнопку поиска "вперед" (9). После завершения поиска радиостанций 4 станции сохраняются в ячейках памяти программ с 1 по 4. Сохраненные ранее радиостанции перезаписываются.

Если цифровую станцию DAB+ не удастся найти, **<No DAB Station – Please Auto Scan>** загорается на многофункциональном индикаторе (k).

Установка/сохранение FM-радиостанций

Для выбора FM-радиостанций в качестве аудио источника нажимайте кнопку установки аудио источника (7), пока не появится индикатор аудио источника (b) **FM** или **FM2**.

GPB 18V-2 C: частота радиостанции, которая воспроизводится в данный момент, отображается на индикаторе радиочастот (d).

GPB 18V-2 SC: частота радиостанции, которая воспроизводится в данный момент, отображается в верхней строке многофункционального индикатора (k). В меню функций можно установить отображение дополнительной информации в нижней строке многофункционального индикатора.

При достаточно устойчивом приеме необходимого сигнала радиоприемник автоматически переключается на стереоприем, на дисплее отображается индикатор стереоприема (h). В меню функций можно изменить тип приема на моноприем.

- Для **установки определенной радиостанции** поворачивайте кнопку установки аудио источника (7) (**TUNE**), пока на дисплее не появится нужная частота или станция.
- Для **поиска следующей радиостанции с более устойчивым сигналом** однократно нажмите кнопку поиска "назад" (10) или кнопку поиска "вперед" (9). Следующая найденная радиостанция будет сохранена и воспроизведена.
- Для **поиска всех радиостанций с устойчивым сигналом** удерживайте нажатой кнопку поиска "назад" (10) или кнопку поиска "вперед" (9) не менее полсекунды. Каждая найденная радиостанция воспроизводится в течение 5 с, после чего поиск продолжается до границы полосы частот. Чтобы отменить поиск радиостан-

ций, однократно нажмите кнопку поиска "назад" **(10)** или кнопку поиска "вперед" **(9)**.

- Для **сохранения настроек радиостанции** нажимайте кнопку предварительно настроенных радиостанций **(5)** необходимой ячейки памяти, пока номер ячейки памяти не отразится на индикаторе ячейки памяти **(с)**.
Если 4 ячейки памяти аудио источников **FM** заняты, нажмите кнопку установки **(7)** аудио источника **FM2**, чтобы переключиться на аудио источник, для которого доступны еще 4 ячейки памяти. Обратите внимание, что вам нужно снова настроить нужную радиостанцию после изменения, чтобы сохранить ее.
- Для **автоматического поиска и сохранения радиостанций** с самым устойчивым сигналом (**AUTOSTORE**) одновременно нажмите кнопку поиска "назад" **(10)** и кнопку поиска "вперед" **(9)**. Радиоприемник проверяет все принимаемые станции и сохраняет 4 станции с самым лучшим приемом в ячейках памяти программ с 1 по 4. Обратите внимание, что все сохраненные ранее радиостанции будут перезаписаны. По завершении поиска начинается воспроизведение радиостанции, сохраненной в ячейке памяти программ под номером 1.
- Чтобы **запустить воспроизведение сохраненной радиостанции**, однократно нажмите одну из кнопок предварительно настроенных радиостанций **(5)**. Номер ячейки памяти загорается на индикаторе ячейки памяти **(с)**. При необходимости нажатием кнопки установки аудио источника **(7)** можно переключаться между аудио источниками **FM** и **FM2**, чтобы получить доступ ко всем сохраненным радиостанциям.

Направление штыревой антенны

Радиоприемник поставляется с установленной штыревой антенной **(6)**. При использовании радиоприемника на FM-вещании наклоняйте штыревую антенну в том направлении, где обеспечивается самый устойчивый прием.

Если сигнал приема недостаточен, переместите радиоприемник в место, где сигнал улавливается лучше.

Указание: если радиоприемник используется в непосредственной близости от радиооборудования, радиоприборов или других электронных устройств, радиоприем может ухудшиться.

Подключение внешних аудио источников через разъем AUX

Откройте защитную крышку отсека для подключения **(15)** и вставьте 3,5 мм штекер кабеля AUX **(25)** в AUX IN разъем **(24)**. Подключите кабель AUX к подходящему аудио источнику.

Чтобы запустить воспроизведение аудио источника AUX, нажимайте кнопку установки аудио источника **(7)**, пока не появится индикатор аудио источника **(b) AUX**.

Для предотвращения попадания грязи закройте защитный колпачок отсека для подключения **(15)** после извлечения штекера кабеля AUX.

Если во время воспроизведения аудио по AUX будет нажата одна из кнопок предварительно настроенных радиостанций **(5)**, радиоприемник переключается на последнюю сохраненную в режиме радиоприемника радиостанцию.

Воспроизведение/управление внешними аудио источниками по Bluetooth®

Чтобы начать воспроизведение с аудио источника (например, смартфона) по Bluetooth®, либо нажимайте кнопку установки аудио источника **(7)**, пока на дисплее не появится индикатор Bluetooth® **(a)**, либо, вне зависимости от текущего аудио источника, нажмите однократно кнопку Bluetooth® **(11)**.

Во время установки соединения или поиска соединения мигает индикатор Bluetooth® **(a)**.

GPB 18V-2 SC: на многофункциональном индикаторе **(k)** загорается **<Pairing>**.

- Если радиоприемник уже подключен к внешнему аудио источнику по Bluetooth® и этот аудио источник доступен, соединение с этим источником устанавливается автоматически.
- При отсутствии доступного сохраненного аудио источника, запускается процесс поиска. Активируйте новое соединение с внешним аудио источником. Как правило, на смартфонах это можно сделать в настройках в меню Bluetooth®. Радиоприемник появится среди доступных вариантов подключения под именем **GPB 18V-2 C xxxx** или **GPB 18V-2 SC xxxx**. Обратите внимание на информацию, приведенную в руководстве по эксплуатации вашего аудио источника/смартфона.
- Если вы хотите прервать существующее соединение с аудио источником по Bluetooth® и выполнить поиск нового источника (**PAIRING**), нажмите и удерживайте кнопку Bluetooth® **(11)** не менее 0,5 с. Активируйте соединение в соответствии с описанием, приведенным выше.

Как только воспроизведение аудио по Bluetooth® будет установлено, начинает гореть индикатор Bluetooth® **(a)**. GPB 18V-2 SC: название устройства, подключенного по Bluetooth®, отображается в верхней строке многофункционального индикатора **(k)**. В нижней строке отображается текст, передаваемый подключенным прибором.

При отсутствии установленного соединения по Bluetooth®, радиоприемник автоматически отключается через 19 мин.

Аудио источником, подключенным по Bluetooth® можно также управлять через радиоприемник:

- Чтобы **выбрать и запустить музыкальную дорожку**, коротко нажимайте кнопку поиска "назад" **(9)** или кнопку поиска "вперед" **(10)**, пока не будет выбрана необходимая дорожка. Воспроизведение выбранной дорожки начнется автоматически.
- Чтобы **прервать воспроизведение**, нажмите кнопку отключения звука **(8)**. На дисплее появится индикатор паузы **(f)**.

- Чтобы **возобновить воспроизведение**, снова нажмите кнопку отключения звука **(8)**, измените громкость с помощью выключателя **(2)** или нажмите кнопку поиска "назад" **(9)** или кнопку поиска "вперед" **(10)**.
- Для **перехода вперед и назад по музыкальным дорожкам** удерживайте нажатой кнопку поиска "назад" **(9)** или кнопку поиска "вперед" **(10)**, пока не будет достигнута нужная позиция.

Если во время воспроизведения аудио по *Bluetooth®* будет нажата одна из кнопок предварительно настроенных радиостанций **(5)**, радиоприемник переключается на последнюю сохраненную в режиме радиоприемника радиостанцию.

Воспроизведение по технологии True Wireless Stereo (если аудио источник подключен по Bluetooth®)

Если аудио источник воспроизводится по *Bluetooth®*, можно активировать функцию True Wireless Stereo (TWS). 2 радиоприемника (GPB 18V-2 C или GPB 18V-2 SC) служат правым и левым динамиками, воспроизводя одну и ту же музыкальную дорожку.

Активация функции True Wireless Stereo:

- Один из двух радиоприемников должен быть уже подключен к аудио источнику по *Bluetooth®*.
- Выбор радиоприемника в качестве правого динамика: выберите в меню **<TWS>** → **<TWSR>** (GPB 18V-2 C) или **<TWS>** → **<TWS Right>** (GPB 18V-2 SC).
- Выбор радиоприемника в качестве левого динамика: выберите в меню **<TWS>** → **<TWSL>** (GPB 18V-2 C) или **<TWS>** → **<TWS Left>** (GPB 18V-2 SC).
- Включите режим работы по *Bluetooth®* также на 2 радиоприемнике.
- На втором радиоприемнике выберите в меню другой динамик.
- Управляйте воспроизведением по *Bluetooth®* как обычно.

Изменение настроек меню

Для доступа к меню функций нажимайте кнопку отключения звука **(8)** (**MENU**), пока не появится индикатор меню функций **(e)**.

Навигация по меню:

- Пролить меню: поверните кнопку установки аудио источника **(7)**.
- Выбрать и сохранить настройки меню: нажмите кнопку установки аудио источника **(7)** (**OK**).
- Перейти в подменю: нажмите кнопку установки аудио источника **(7)**.
- Вернуться из подменю в основное меню: однократно нажмите кнопку отключения звука **(8)**. При достижении уровня основного меню, радиоприемник возвращается в режим воспроизведения аудио.

Чтобы выйти из меню функций с любого уровня и вернуться в режим аудио, нажимайте кнопку отключения звука **(8)**, пока индикатор меню функций **(e)** не погаснет на дисплее. В качестве альтернативного варианта, радиоприемник автоматически переключается в режим

аудио по истечении 10 с после последнего нажатия кнопки.

Если настройки меню больше не сохраняются при выключении радиоприемника, замените кнопочный элемент питания (резервная батарея).

Меню опций (GPB 18V-2 C)

Меню выбора частично зависит от режима аудио, установленного для радиоприемника.

<EQ>

Меню настройки звука: вы можете установить высокий **<TR>** и низкий уровень звукопередачи **<BA>** в диапазоне от -5 до +5. Звуковые настройки сохраняются отдельно для каждого аудио источника.

<TIME>

Меню настройки часов: вы можете выбрать формат отображения времени 12 часов **<12HR>** или 24 часа **<24HR>** и устанавливать время вручную.

<MONO> (если аудио источник FM/FM2)

Меню моноприема: вы можете включить моноприем **<ON>** или выключить его **<OFF>**. Моноприем рекомендуется, если радиостанция часто переключается между стерео и моноприемом из-за слабого сигнала станции.

<TWS> (если аудио источник Bluetooth®)

Меню функции True Wireless Stereo: вы можете настроить радиоприемник в качестве правого динамика **<TWSR>**, левого динамика **<TWSL>** или отключить функцию **<OFF>**.

Меню опций (GPB 18V-2 SC)

Меню выбора частично зависит от режима аудио, установленного для радиоприемника.

В верхней строке многофункционального индикатора **(k)** всегда отображается название меню, а выбираемая настройка высвечивается в нижней строке.

<Set EQ>

Меню настройки звука: вы можете установить высокий **<Treble>** и низкий уровень звукопередачи **<Bass>** в диапазоне от -5 до +5. Звуковые настройки сохраняются отдельно для каждого аудио источника.

<Set Time>

Меню настройки часов:

- Вы можете выбрать формат времени 24 часа **<24 Hour Mode>** или 12 часов **<12 Hour Mode>**.
- Вы можете настроить время вручную с помощью **<Set Hour>** или **<Set Minute>**.
- Указание: если для аудио источника **DAB/DAB2** выбрана радиостанция, которая передает время, это время принимается автоматически. Настройки времени, произведенные вручную, будут перезаписаны.

<Reset All>

Меню сброса настроек: вы можете сбросить все настройки меню до заводских **<Yes>** или вернуться к текущим настройкам **<No>**.

<Auto Scan> (если аудио источник DAB/DAB2)

Меню автоматического поиска радиостанций: вы можете запустить автоматический поиск станций.

<Manual Tune> (если аудио источник **DAB/DAB2**)

Меню ручной настройки: вы можете вручную установить необходимую частоту.

<Display Type> (если аудио источник **DAB/DAB2**)

Меню типа индикации: вы можете выбрать, какой текст будет появляться в нижней строке многофункционального индикатора (**k**):

- информационный текст, передаваемый радиостанцией **<Dynamic Label>**,
- частота радиостанции **<Frequency>**,
- мощность сигнала **<Signal Strength>**,
- тип программы, передаваемой радиостанцией **<Program Type>**.

<Display Type> (если аудио источник **FM/FM2**)

Меню типа индикации: вы можете выбрать, какой текст будет появляться в нижней строке многофункционального индикатора (**k**):

- информационный текст, передаваемый радиостанцией **<Radio Text>**,
- название радиостанции **<Program Service>**,
- тип программы, передаваемой радиостанцией **<Program Type>**.

<Set FM Mono> (если аудио источник **FM/FM2**)

Меню моноприема: вы можете включить моноприем **<On>** или выключить его **<Off>**. Моноприем рекомендуется, если радиостанция часто переключается между стерео и моноприемом из-за слабого сигнала станции.

<TWS> (если аудио источник подключен по *Bluetooth®*)

Меню функции True Wireless Stereo: вы можете настроить радиоприемник в качестве правого динамика **<TWS Right>**, левого динамика **<TWS Left>** или отключить функцию **<Off>**.

Питание внешних приборов**Разъем USB**

Разъем USB можно использовать для зарядки устройств, которые могут получать электропитание по USB (например, различные мобильные телефоны). Максимальный уровень зарядного тока составляет **1,2 A**.

Откройте защитную крышку отсека для подключения (**15**). Подключите разъем USB внешнего устройства к USB-разъему для зарядки (**23**) радиоприемника (**USB charging**) с помощью подходящего кабеля USB.

При использовании аккумулятора внешнее устройство можно заряжать только при включенном радиоприемнике.

Для предотвращения попадания грязи закройте защитный колпачок отсека для подключения (**15**) после извлечения штекера кабеля USB.

Указания по применению**Крючок для подвешивания**

С помощью крючка для подвешивания (**19**) радио можно подвесить, например, на лестницу. Для этого поверните крючок для подвешивания в необходимое положение.

Указания по оптимальному обращению с аккумулятором

Защищайте аккумулятор от влаги и воды.

Храните аккумулятор только в диапазоне температур от $-20\text{ }^{\circ}\text{C}$ до $50\text{ }^{\circ}\text{C}$. Не оставляйте аккумулятор летом в автомобиле.

Время от времени прочищайте вентиляционные прорези аккумулятора мягкой, сухой и чистой кисточкой.

Значительное сокращение продолжительности работы после заряда свидетельствует о старении аккумулятора и указывает на необходимость его замены.

Учитывайте указания по утилизации.

Техобслуживание и сервис**Техобслуживание и очистка**

Для качественной и надежной работы поддерживайте радиоприемник и штепсельную вилку в чистоте.

Вытирайте загрязнения сухой и мягкой тряпкой. Не используйте какие-либо чистящие средства или растворители.

Сервис и консультирование по вопросам применения

Сервисный отдел ответит на все Ваши вопросы по ремонту и обслуживанию Вашего продукта, а также по запчастям. Изображения с пространственным разделением делателей и информацию по запчастям можно посмотреть также по адресу: **www.bosch-pt.com**

Коллектив сотрудников Bosch, предоставляющий консультации на предмет использования продукции, с удовольствием ответит на все Ваши вопросы относительно нашей продукции и ее принадлежности.

Пожалуйста, во всех запросах и заказах запчастей обязательно указывайте 10-значный товарный номер заводской табличке изделия.

Для региона: Россия, Беларусь, Казахстан, Украина

Гарантийное обслуживание и ремонт электроинструмента, с соблюдением требований и норм изготовителя производятся на территории всех стран только в фирменных или авторизованных сервисных центрах «Роберт Бош».

ПРЕДУПРЕЖДЕНИЕ! Использование контрафактной продукции опасно в эксплуатации, может привести к ущербу для Вашего здоровья. Изготовление и распространение контрафактной продукции преследуется по Закону в административном и уголовном порядке.

Россия

Уполномоченная изготовителем организация:
ООО «Роберт Бош» Вашутинское шоссе, вл. 2
141400, г. Химки, Московская обл.

Тел.: +7 800 100 8007
E-Mail: info.powertools@ru.bosch.com
www.bosch-pt.ru

Дополнительные адреса сервисных центров вы найдете по ссылке:

www.bosch-pt.com/serviceaddresses

Транспортировка

На вложенные литиево-ионные аккумуляторные батареи распространяются требования в отношении транспортировки опасных грузов. Аккумуляторные батареи могут перевозиться самим пользователем автомобильным транспортом без необходимости соблюдения дополнительных норм.

При перевозке с привлечением третьих лиц (напр.: самолетом или транспортным экспедитором) необходимо соблюдать особые требования к упаковке и маркировке. В этом случае при подготовке груза к отправке необходимо участие эксперта по опасным грузам.

Отправляйте аккумуляторную батарею только с неповрежденным корпусом. Заклейте открытые контакты и упакуйте аккумуляторную батарею так, чтобы она не перемещалась внутри упаковки. Пожалуйста, соблюдайте также возможные дополнительные национальные предписания.

Утилизация



Электроинструменты, аккумуляторы/батареи, принадлежности и упаковку нужно сдавать на экологически чистую утилизацию.



Не выбрасывайте электроинструменты и аккумуляторные батареи/батареи в бытовой мусор!

Только для стран-членов ЕС:

В соответствии с европейской директивой 2012/19/EU отслужившие электроприборы и в соответствии с европейской директивой 2006/66/ЕС поврежденные либо отслужившие аккумуляторы/батареи нужно собирать отдельно и сдавать на экологически чистую рециркуляцию.

Аккумуляторы/батареи:

Литий-ионные:

Пожалуйста, учитывайте указание в разделе Транспортировка (см. „Транспортировка“, Страница 146).

Українська

Вказівки з техніки безпеки



Прочитайте всі вказівки з техніки безпеки та інструкції. Невиконання вказівок з техніки безпеки та інструкції може призвести до ураження електричним струмом, пожежі та/або важких серйозних травм.

Добре зберігайте на майбутнє ці попередження і вказівки.

- ▶ **Кожного разу перед використанням перевіряйте радіоприймач, блок живлення зі штепсельною вилкою, шнур і штепсель. Не використовуйте радіоприймач, якщо були виявлені пошкодження. Не розкривайте радіоприймач та блок живлення зі штепсельною вилкою самостійно, його ремонт дозволяється виконувати лише кваліфікованому персоналу і лише з використанням оригінальних запчастин.** Пошкоджений радіоприймач, блок живлення зі штепсельною вилкою, шнур або штепсель збільшує ризик ураження електричним струмом.
- ▶ **Штепсельна вилка блоку живлення має пасувати до розетки. Не дозволяється міняти щось у штепселі. Не використовуйте разом з радіоприймачами штепсель-перехідник.** Використання оригінального штепселя та належної розетки зменшує ризик ураження електричним струмом.
- ▶ **Не використовуйте шнур блоку живлення зі штепсельною вилкою для перенесення радіоприймача, підвішування або витягування штепселя з розетки. Захищайте шнур від дії високих температур, олії, гострих країв та деталей приладу, що рухаються.** Пошкоджений або закручений шнур збільшує ризик ураження електричним струмом.



Захищайте радіоприймач та блок живлення зі штепсельною вилкою від дощу і вологи. Потрапляння води у радіоприймач або блок живлення зі штепсельною вилкою підвищує ризик ураження електричним струмом.

- ▶ **Не відкривайте акумуляторну батарею.** Існує небезпека короткого замикання.
- ▶ **При пошкодженні або неправильній експлуатації акумуляторної батареї може виходити пар. Акумуляторна батарея може займатись або вибухати.** Впустіть свіже повітря і – у разі скарг – зверніться до лікаря. Пар може подразнювати дихальні шляхи.
- ▶ **При неправильному використанні з акумуляторної батареї може потекти рідина. Уникайте контакту з нею. При випадковому контакті промийте відповідне місце водою. Якщо рідина потрапила в очі, додатково зверніться до лікаря.** Акумуляторна

рідина може спричиняти подразнення шкіри або опіки.

- ▶ **Гострими предметами, напр., гвіздками або викрутками, або прикладанням зовнішньої сили можна пошкодити акумуляторну батарею.** Можливе внутрішнє коротке замикання, загоряння, утворення диму, вибух або перегрів акумуляторної батареї.
- ▶ **Не зберігайте акумуляторну батарею, якою Ви саме не користуетесь, поряд із канцелярськими скріпками, ключами, гвіздками, гвинтами та іншими невеликими металевими предметами, які можуть спричинити перемикання контактів.** Коротке замикання між контактами акумуляторної батареї може спричинити опіки або пожежу.
- ▶ **Використовуйте акумуляторну батарею лише у виробач виробника.** Лише за таких умов акумулятор буде захищений від небезпечного перевантаження.
- ▶ **Заряджайте акумуляторні батареї лише в зарядних пристроях, рекомендованих виробником.** Використання заряджувального пристрою для акумуляторних батарей, для яких він не передбачений, може призводити до пожежі.



Захищайте акумуляторну батарею від тепла, зокрема, напр., від сонячних променів, вогню, бруду, води та вологі.



Існує небезпека вибуху і короткого замикання.



- ▶ **Ніколи не проковтуйте мініатюрні елементи живлення.** Проковтування мініатюрного елемента живлення може протягом 2 годин призвести до важких внутрішніх опіків і смерті.



Тримайте мініатюрні елементи живлення у недоступному для дітей місці. У разі підозри на проковтування мініатюрного елемента живлення або його введення крізь інші природні отвори негайно зверніться до лікаря.



- ▶ **Виконуйте заміну батареї належним чином.** Існує небезпека вибуху.
- ▶ **Використовуйте лише елементи живлення кнопкового типу, вказані в цій інструкції з експлуатації.** Не використовуйте будь-які інші мініатюрні елементи живлення або інші джерела струму.
- ▶ **Не намагайтеся знову зарядити мініатюрний елемент живлення і на закорочуйте мініатюрний елемент живлення.** Мініатюрний елемент живлення може втратити герметичність, вибухнути, зайнятися і травмувати людей.
- ▶ **Виймайте й утилізуйте розряджені мініатюрні елементи живлення згідно з приписами.** Розряджені

мініатюрні елементи живлення можуть втратити герметичність і пошкодити продукт або травмувати людей.

- ▶ **Не перегрівайте мініатюрний елемент живлення і не кидайте його у вогонь.** Мініатюрний елемент живлення може втратити герметичність, вибухнути, зайнятися і травмувати людей.
- ▶ **Не пошкоджуйте мініатюрний елемент живлення і не розбирайте його.** Мініатюрний елемент живлення може втратити герметичність, вибухнути, зайнятися і травмувати людей.
- ▶ **Не дозволяйте мініатюрному елементу живлення контактувати з водою.** Вивільнений літій може увійти в реакцію з воднем води, викликаючи при цьому пожежу, вибух або травмування людей.

Словесний товарний знак Bluetooth® і графічні товарні знаки (логотипи) є зареєстрованими товарними знаками і власністю Bluetooth SIG, Inc. Компанія Robert Bosch Power Tools GmbH використовує ці словесні/графічні товарні знаки за ліцензією.

Опис продукту і послуг

Будь ласка, дотримуйтеся ілюстрацій на початку інструкції з експлуатації.

Зображені компоненти

Нумерація зображених компонентів посилається на зображення радіоприймача на сторінці з малюнком.

- (1) Дисплей
- (2) Вимикач
- (3) Гучномовець
- (4) Переносна рукоятка
- (5) Кнопки попередньо налаштованих радіостанцій
- (6) Штирвова антена
- (7) Кнопка «Джерело»
- (8) Кнопка вимкнення звуку
- (9) Кнопка пошуку за попередніми результатами
- (10) Кнопка пошуку за наступними результатами
- (11) Кнопка Bluetooth®
- (12) Кришка акумуляторної батареї
- (13) Важіль блокування кришки акумуляторної батареї
- (14) Тримач акумуляторної батареї
- (15) Відсік для підключення
- (16) Кнопка розблокування акумуляторної батареї^{a)}
- (17) Акумуляторна батарея^{a)}
- (18) Кришка мініатюрного елемента живлення
- (19) Гачок для підвішування
- (20) Блок живлення зі штепсельною вилкою^{a)} (залежно від країни)
- (21) Штепсельна вилка блоку живлення^{a)}

- (22) Роз'єм для підключення блоку живлення зі штепсельною вилкою
- (23) USB-роз'єм для заряджання
- (24) Гніздо AUX IN
- (25) Кабель AUX
- a) **Зображене або описане приладдя не входить в стандартний обсяг поставки. Повний асортимент приладдя Ви знайдете в нашій програмі приладдя.**
- Елементи індикації**
- (a) Індикація Bluetooth®
- (b) Індикація аудіоджерела
- (c) Індикація комірки пам'яті
- (d) Індикація радіочастот (GPB 18V-2 C)
- (e) Індикація меню функцій
- (f) Індикація паузи
- (g) Індикатор вимкнення звуку
- (h) Індикатор стереоприйому
- (i) Індикатор зарядженості акумуляторної батареї
- (j) Індикація часу
- (k) Багатофункціональний індикатор (GPB 18V-2 SC)

Технічні дані

Акумуляторний будівельний радіоприймач		GPB 18V-2 C	GPB 18V-2 SC
Товарний номер		3 601 DA3 0..	3 601 DA3 1..
Приєм DAB+		-	●
Робоча напруга			
- при роботі від блока живлення зі штепсельною вилкою	V	18	18
- при роботі від акумуляторної батареї	V	18	18
Номинальна потужність підсилювача	Вт	2 × 7,5	2 × 7,5
Діапазон FM-частот	МГц	87,5-108	87,5-108
Діапазон частот DAB+	МГц	-	174,928-239,200
Сумісність з Bluetooth®		Bluetooth® 5.0	Bluetooth® 5.0
Робочий діапазон частот Bluetooth®	МГц	2402-2480	2402-2480
Потужність передачі Bluetooth® макс.	мВт	8	8
Мініатюрний елемент живлення (резервна батарея)		CR 2032 Літієва акумуляторна батарея 3 В	CR 2032 Літієва акумуляторна батарея 3 В
Вага відповідно до EPTA-Procedure 01:2014	кг	2,8-3,9 ^{A)}	2,8-3,9 ^{A)}
Ступінь захисту ^{B)}		IP 54 (із захистом від пилу і бризок води)	IP 54 (із захистом від пилу і бризок води)
Рекомендована температура навколишнього середовища при заряджанні	°C	0 ... +35	0 ... +35
Допустима температура навколишнього середовища при експлуатації ^{C)} і при зберіганні	°C	-20 ... +40	-20 ... +40
Рекомендований акумулятор (1,5-8 Ач)		GBA 18V... ProCORE18V...	GBA 18V... ProCORE18V...
Рекомендовані зарядні пристрої		GAL 18... GAX 18... GAL 36...	GAL 18... GAX 18... GAL 36...

A) в залежності від використовуваної акумуляторної батареї

B) з закритою кришкою акумуляторної батареї (12) та закритим відсіком для підключення (15)

C) обмежена потужність при температурі <0 °C

Блок живлення зі штепсельною вилкою

Товарний номер		1 619 PB4 ...
Вхідна напруга	V~	100-240
Частота змінного струму на вході	Гц	50-60

Блок живлення зі штепсельною вилкою

Вхідний струм	mA	800
Вихідна напруга	V=	18
Вихідний струм	A	1,8

Блок живлення зі штепсельною вилкою

Вага відповідно до кт 0,21
EPTA-Procedure 01:2014

Інші технічні характеристики див. на сайті: <https://www.bosch-professional.com/ecodesign>

Блок живлення зі штепсельною вилкою

Клас захисту /II

Енергоживлення радіоприймача

Енергоживлення радіоприймача здійснюється через літій-іонний акумулятор (17) або блок живлення зі штепсельною вилкою (20).

Експлуатація від акумуляторної батареї

- **Використовуйте лише зарядні пристрої, зазначені в технічних даних.** Лише на ці зарядні пристрої розрахований літій-іонний акумулятор, що використовується у вашому радіоприймачі.

Вказівка: використання акумуляторних батарей, що не є призначеними для цього радіоприймача, може призвести до перебоїв у роботі або пошкодження радіоприймача.

Літій-іонний акумулятор захищений від глибокого розрядження системою «Electronic Cell Protection (ECP)». При розрядженому акумуляторі радіоприймач вимикається завдяки схемі захисту.

- **Ніколи не вмикайте радіоприймач після його вимкнення схемою захисту.** Це може пошкодити акумуляторну батарею.

Заміна акумуляторної батареї

Відкрийте важіль блокування (13) кришки акумуляторної батареї та підніміть кришку (12).

Щоб **вийняти** акумулятор, натисніть на кнопку розблокування акумулятора (16) і вийміть його з акумуляторного відсіку. **Не застосовуйте при цьому силу.**

Щоб **вставити** акумулятор, посуňte його у тримач акумуляторної батареї (14) так, щоб місця кріплення на акумуляторі та тримачі співпали. Дайте акумулятору увійти у зачеплення.

Закрийте кришку акумуляторної батареї (12) та заблокуйте її.



Індикатор зарядженості акумуляторної батареї

Коли акумулятор встановлений, на дисплеї відображаються дані про ступінь зарядженості акумулятора (17), якщо вийняти акумулятор, ці дані відобразатимуться на самому акумуляторі.

Індикатор зарядженості акумуляторної батареї на дисплеї



Індикатор зарядженості акумуляторної батареї (i) з'являється на дисплеї, щойно буде встановлено акумулятор з достатнім рівнем напруги, а радіоприймач не підключений до електромережі через блок живлення зі штепсельною вилкою (20).

Індикатор	Ємність
	80–100 %

Індикатор	Ємність
	60–80 %
	40–60 %
	20–40 %
	5–20 %
	0–5 %

Індикатор зарядженості акумуляторної батареї на акумуляторі

Якщо акумуляторна батарея вийнята з радіоприймача, ступінь зарядженості акумулятора можна відобразити за допомогою зелених світлодіодів індикатора зарядженості на акумуляторній батареї.

Натисніть кнопку індикатора зарядженості акумуляторної батареї  або , щоб відобразити ступінь зарядженості.

Якщо після натискання на кнопку індикатора зарядженості акумуляторної батареї жоден світлодіод не загоряється, акумулятор вийшов з ладу і його треба замінити.

Тип акумуляторної батареї GBA 18V...

Світлодіоди	Ємність
Свічення зеленим кольором 3×	60–100 %
Свічення зеленим кольором 2×	30–60 %
Свічення зеленим кольором 1×	5–30 %
Блимання зеленим кольором 1×	0–5 %

Тип акумуляторної батареї ProCORE18V...

Світлодіоди	Ємність
Свічення зеленим кольором 5×	80–100 %
Свічення зеленим кольором 4×	60–80 %
Свічення зеленим кольором 3×	40–60 %
Свічення зеленим кольором 2×	20–40 %
Свічення зеленим кольором 1×	5–20 %
Блимання зеленим кольором 1×	0–5 %

Експлуатація з блоком живлення зі штепсельною вилкою (див. мал. А)

- **Використовуйте лише блоки живлення зі штепсельною вилкою, зазначені в технічних даних.**

Лише таким чином можна забезпечити бездоганну роботу радіоприймача.

- ▶ **Зважайте на напругу в мережі!** Напруга в джерелі струму повинна відповідати даним на заводській таблиці блоку живлення зі штепсельною вилкою.

Відкрийте захисний ковпачок відсіку для підключення (15). Підключіть штепсельну вилку (21) блоку живлення у роз'єм для підключення (22) (DC IN 18V). Увімкніть блок живлення зі штепсельною вилкою в мережу живлення.

Для запобігання потраплянню бруду закрийте захисний ковпачок відсіку для підключення (15) після виймання штепсельної вилки (21).

Заміна мініатюрного елемента живлення

Для збереження налаштувань часу та інших налаштувань радіоприймача мініатюрний елемент живлення потрібно встановити в якості резервної батареї.

Перед введенням радіоприймача в експлуатацію видаліть захисну стрічку з мініатюрного елемента живлення.

Відкрийте важіль блокування (13) кришки акумуляторної батареї та підніміть кришку (12).

За потреби вийміть акумулятор (17).

Витягніть захисну стрічку з-під кришки (18) мініатюрного елемента живлення.

Замініть мініатюрний елемент живлення, якщо радіоприймач більше не зберігає налаштування часу та індикація згасає.

Для цього поверніть кришку (18) мініатюрного елемента живлення проти годинникової стрілки (наприклад, за допомогою монети) і зніміть її. Встановіть новий елемент живлення.

При цьому звертайте увагу на правильну полярність згідно з малюнком всередині кришки (18).



Встановіть кришку (18) мініатюрного елемента живлення і поверніть її за годинниковою стрілкою. Кришка надійно заблокована, якщо маркування на кришці та символи замку вказують один на одного.

- ▶ **Виймайте мініатюрний елемент живлення з радіоприймача, якщо тривалий час не будете користуватися ним.** При тривалому зберіганні мініатюрний елемент живлення може кородувати у радіоприймачі та саморозряджатися.

Експлуатація

- ▶ **Не допускайте прямого контакту радіоприймача з водою.** Потрапляння води в кришку радіоприймача збільшує ризик ураження електричним струмом.
- ▶ **Тримайте кришку акумуляторного відсіку і захисний ковпачок відсіку для підключення за можливості закритими.** Закриті кришки забезпечують захист радіоприймача від води і пилу.

Відтворення аудіо

Увімкнення/вимкнення

Щоб увімкнути радіоприймач, натисніть на вимикач (2). Активується дисплей (1) і починається відтворення аудіо з останнього встановленого джерела.

При кожному натисканні кнопки дисплей (1) підсвічується на кілька секунд.

Щоб вимкнути радіоприймач, знову натисніть на вимикач (2). Поточні налаштування аудіоджерела будуть збережені.

Налаштування гучності

Після увімкнення радіоприймача встановлюється низька гучність звуку.

Поверніть вимикач (2) за годинниковою стрілкою, щоб збільшити гучність, або проти годинникової стрілки, щоб зменшити гучність.

На дисплеї протягом кількох секунд відображається налаштування гучності <VL> або <Volume> зі значенням від 0 до 30. Встановіть низьке значення гучності перед налаштуванням або перемиканням радіостанції або встановіть середнє значення перед початком відтворення з зовнішнього аудіоджерела.

Щоб вимкнути звук, можна короткочасно натиснути кнопку вимкнення звуку (8). Щоб знову увімкнути звук, короткочасно натисніть кнопку вимкнення звуку або поверніть вимикач (2) за годинниковою стрілкою.

Гучність можна змінити в будь-який час. Якщо функція меню активована, дисплей повертається в меню через кілька секунд після зміни гучності.

Вибір аудіоджерела

Для вибору аудіоджерела натискайте кнопку «Джерело» (7), поки на дисплеї не з'явиться потрібне внутрішнє або зовнішнє аудіоджерело:

- **DAB/DAB2:** цифрове радіо через DAB+ (GPB 18V-2 SC),
- **FM/FM2:** аналогове радіо через FM,
- **AUX:** зовнішнє аудіоджерело (наприклад, смартфон) через роз'єм 3,5 мм AUX IN (24) у відсіку для підключення (15),
- **⌘:** зовнішнє аудіоджерело (наприклад, смартфон) через з'єднання по Bluetooth®.

Поточне аудіоджерело можна розпізнати по індикації аудіоджерела (b) або індикації Bluetooth® (a).

Функціональність аудіоджерел DAB, DAB2 (GPB 18V-2 SC), FM та FM2 не відрізняється, проте для встановлення потрібні різні комірки пам'яті.

Встановлення/збереження радіостанцій DAB+ (GPB 18V-2 SC)

Для вибору аудіоджерела радіостанції DAB+ натискайте кнопку «Джерело» (7), поки не з'явиться індикація аудіоджерела (b) DAB або DAB2.

Після короткої ініціалізації буде відтворена остання встановлена радіостанція.

Назва радіостанції відображається у верхньому рядку багатофункціонального індикатора **(k)**. У меню функцій можна встановити відображення додаткової інформації в нижньому рядку багатофункціонального індикатора.

– Для **зміни радіостанції** повертайте кнопку «Джерело» **(7)**, поки не з'явиться необхідна станція. Натисніть кнопку «Джерело» **(7)** для підтвердження вибору. Радіоприймач перемикається на обрану станцію.

Також для зміни станції можна натиснути кнопку пошуку за наступними результатами **(10)** або кнопку пошуку за попередніми результатами **(9)**.

Радіоприймач перемикається на наступну доступну радіостанцію (в алфавітному порядку, за зменшенням або за зростанням).

– Для **збереження налаштованої радіостанції** натискайте кнопку пам'яті радіостанцій **(5)** необхідної комірки пам'яті, поки номер комірки пам'яті не відобразиться на індикації комірки пам'яті **(c)**.

Якщо 4 комірки пам'яті аудіоджерела **DAB** зайняті, натисніть кнопку «Джерело» **(7)**, щоб перейти до аудіоджерела **DAB2**, для якого доступні ще 4 комірки пам'яті. Зверніть увагу, що після зміни потрібно буде знову налаштувати потрібну радіостанцію, щоб зберегти її.

– Для **відтворення збереженої радіостанції** короткочасно натисніть одну з кнопок пам'яті радіостанцій **(5)**. Номер комірки пам'яті відображається на індикації комірки пам'яті **(c)**. За потреби натисканням кнопки «Джерело» **(7)** можна перемикається між аудіоджерелами **DAB** і **DAB2**, щоб отримати доступ до всіх збережених радіостанцій.

Вказівка: при виникненні проблем з прийомом можна запустити пошук цифрових радіостанцій DAB+ вручну. Для цього або оберіть **<Auto Scan>** у меню, або одночасно натисніть кнопку пошуку за наступними результатами **(10)** та кнопку пошуку за попередніми результатами **(9)**. Після завершення пошуку радіостанції 4 станції зберігаються в комірках пам'яті з 1 по 4. При цьому попередньо збережені радіостанції перезаписуються.

Якщо радіостанцію DAB+ не вдається знайти, відображається **<No DAB Station – Please Auto Scan>** на багатофункціональному індикаторі **(k)**.

Встановлення/збереження FM-радіостанцій

Для вибору аудіоджерела FM-радіостанції натискайте кнопку «Джерело» **(7)**, поки не з'явиться індикація аудіоджерела **(b) FM** або **FM2**.

GPB 18V-2 C: частота радіостанції, яка наразі відтворюється, відображається на індикації радіочастоти **(d)**.

GPB 18V-2 SC: частота радіостанції, яка наразі відтворюється, відображається у верхньому рядку багатофункціонального індикатора **(k)**. У меню функцій можна встановити відображення додаткової інформації в нижньому рядку багатофункціонального індикатора.

При досить стійкому прийомі необхідного сигналу радіоприймач автоматично перемикається на стереоприйом, на дисплеї відображається індикація стереоприйому **(h)**. В меню функцій можна змінити тип прийому на моноприйом.

– Для **налаштування певної радіостанції** повертайте кнопку «Джерело» **(7) (TUNE)**, доки не з'явиться потрібна частота або радіостанція.

– Для **пошуку наступної радіостанції з кращим сигналом** короткочасно натисніть кнопку пошуку за наступними результатами **(10)** або кнопку пошуку за попередніми результатами **(9)**. Наступна знайдена радіостанція буде збережена і відтворена.

– Для **пошуку усіх радіостанцій з кращим сигналом** принаймні півсекунди натискайте кнопку пошуку за наступними результатами **(10)** або кнопку пошуку за попередніми результатами **(9)**. Кожна знайдена радіостанція відтворюється протягом 5 секунд, після чого пошук триває до кінця смуги частот. Щоб скасувати пошук радіостанцій, короткочасно натисніть кнопку пошуку за наступними результатами **(10)** або кнопку пошуку за попередніми результатами **(9)**.

– Для **збереження налаштованої радіостанції** натискайте кнопку пам'яті радіостанцій **(5)** необхідної комірки пам'яті, поки номер комірки пам'яті не відобразиться на індикації комірки пам'яті **(c)**. Якщо 4 комірки пам'яті аудіоджерела **FM** зайняті, натисніть кнопку «Джерело» **(7)**, щоб перейти до аудіоджерела **FM2**, для якого доступні ще 4 комірки пам'яті. Зверніть увагу, що після зміни потрібно буде знову налаштувати потрібну радіостанцію, щоб зберегти її.

– Для **автоматичного пошуку і збереження** радіостанцій з найстійкішим сигналом **(AUTOSTORE)** одночасно натисніть кнопку пошуку за наступними результатами **(10)** та кнопку пошуку за попередніми результатами **(9)**. Радіоприймач перевіряє всі прийнятні станції і зберігає 4 станції з найкращим прийомом в комірках пам'яті з 1 по 4. Зверніть увагу, що всі збережені раніше радіостанції будуть перезаписані.

Після завершення пошуку починається відтворення радіостанції, збереженої в комірці пам'яті під номером 1.

– Для **відтворення збереженої радіостанції** короткочасно натисніть одну з кнопок пам'яті радіостанцій **(5)**. Номер комірки пам'яті відображається на індикації комірки пам'яті **(c)**. За потреби натисканням кнопки «Джерело» **(7)** можна перемикається між аудіоджерелами **FM** і **FM2**, щоб отримати доступ до всіх збережених радіостанцій.

Направлення штирьової антени

Радіоприймач постачається зі встановленою штирьовою антеною **(6)**. При використанні радіоприймача з FM-мовленням нахилийте штирьову антену в тому напрямку, де забезпечується найстійкіший прийом.

Якщо сигнал прийому недостатній, перемістіть радіоприймач в місце з кращим прийомом.

Вказівка: якщо радіоприймач використовується в безпосередній близькості від радіобладнання, радіоприладів або інших електронних пристроїв, радіоприйом може погіршитися.

Підключення зовнішніх аудіоджерел через AUX

Відкрийте захисний ковпачок відсіку для підключення **(15)** і вставте штекер кабелю AUX 3,5 мм **(25)** в роз'єм **AUX IN (24)**. Підключіть кабель AUX до потрібного аудіоджерела.

Щоб запустити відтворення аудіоджерела AUX, натискайте кнопку «Джерело» **(7)**, поки не з'явиться індикація аудіоджерела **(b) AUX**.

Для запобігання потраплянню бруду закрийте захисний ковпачок відсіку для підключення **(15)** після виймання штекера AUX-кабелю.

Якщо під час відтворення AUX буде натиснута одна з кнопок пам'яті радіостанцій **(5)**, радіоприймач перемикається на останню збережену в режимі радіоприймача радіостанцію.

Відтворення/управління зовнішніми аудіоджерелами через Bluetooth®

Щоб почати відтворення аудіоджерела (наприклад, смартфона) по *Bluetooth®*, натискайте кнопку «Джерело» **(7)**, поки на дисплеї не з'явиться індикація *Bluetooth® (a)*, або, незалежно від поточного аудіоджерела, короткочасно натисніть кнопку *Bluetooth® (11)*.

Під час встановлення з'єднання блимає індикація *Bluetooth® (a)*.

GPB 18V-2 SC: на багатофункціональному індикаторі **(k)** відображається **<Pairing>**.

- Якщо радіоприймач вже підключений до зовнішнього аудіоджерела по *Bluetooth®* і це аудіоджерело доступне, з'єднання з цим джерелом встановлюється автоматично.
- Якщо збережене аудіоджерело не доступне, розпочинається пошук. Активуйте нове з'єднання з зовнішнім аудіоджерелом. Зазвичай на смартфонах це можна зробити в налаштуваннях у меню *Bluetooth®*. Радіоприймач з'явиться серед доступних варіантів підключення під ім'ям **GPB 18V-2 C xxxx** або **GPB 18V-2 SC xxxx**. Зверніть увагу на інформацію, наведену в керівництві з експлуатації вашого аудіоджерела/смартфона.
- Якщо потрібно розірвати існуюче з'єднання з аудіоджерелом через *Bluetooth®* та шукати нове джерело звуку (**PAIRING**), натискайте кнопку *Bluetooth® (11)* довше ніж 0,5 с. Активуйте з'єднання, як описано вище.

Щойно аудіоджерело підключиться по *Bluetooth®*, починає тривало світитися індикація *Bluetooth® (a)*.

GPB 18V-2 SC: назва пристрою, підключеного по *Bluetooth®*, відображається у верхньому рядку багатофункціонального індикатора **(k)**. У нижньому рядку

відображається текст, який передається підключеним пристроєм.

Якщо не вдається встановити з'єднання через *Bluetooth®*, радіо автоматично вимикається через 19 хвилин.

Аудіоджерелом, підключеним по *Bluetooth®*, можна також управляти через радіоприймач:

- Щоб **вибрати і запустити композицію**, короткочасно натисніть кнопку пошуку за наступними результатами **(9)** або кнопку пошуку за попередніми результатами **(10)**, поки не перейдете до потрібної композиції. Відтворення вибраної композиції почнеться автоматично.
- Щоб **перервати відтворення**, натисніть кнопку вимкнення звуку **(8)**. На дисплеї з'явиться індикація паузи **(f)**.
- Щоб **відновити відтворення**, знову натисніть кнопку вимкнення звуку **(8)**, змініть гучність за допомогою вимикача **(2)** або натисніть кнопку пошуку за наступними результатами **(9)** чи кнопку пошуку за попередніми результатами **(10)**.
- Для **переходу вперед і назад по композиції** утримуйте кнопку пошуку за наступними результатами **(9)** чи кнопку пошуку за попередніми результатами **(10)**, поки вказівник не досягне встановленої позиції композиції.

Якщо під час відтворення по *Bluetooth®* буде натиснута одна з кнопок пам'яті радіостанцій **(5)**, радіоприймач перемикається на останню збережену в режимі радіоприймача радіостанцію.

Відтворення за технологією True Wireless Stereo (з аудіоджерелом, підключеним по Bluetooth®)

Якщо аудіоджерело відтворюється по *Bluetooth®*, можна активувати функцію True Wireless Stereo (TWS). 2 радіоприймачі (GPB 18V-2 C або GPB 18V-2 SC) слугують правим і лівим динаміками, відтворюючи одну й ту ж композицію.

Активация функції True Wireless Stereo:

- Один з двох радіоприймачів має бути вже підключений до аудіоджерела по *Bluetooth®*.
- Вибір радіоприймача в якості правого динаміка: виберіть в меню **<TWS>** → **<TWSR>** (GPB 18V-2 C) або **<TWS>** → **<TWS Right>** (GPB 18V-2 SC).
- Вибір радіоприймача в якості лівого динаміка: виберіть в меню **<TWS>** → **<TWSL>** (GPB 18V-2 C) або **<TWS>** → **<TWS Left>** (GPB 18V-2 SC).
- Увімкніть режим роботи по *Bluetooth®* також на другому радіоприймачі.
- На другому радіоприймачі виберіть у меню інший динамік.
- Керування відтворенням здійснюється по *Bluetooth®*, як зазвичай.

Зміна налаштувань меню

Для доступу до функції меню натискайте кнопку вимкнення звуку **(8) (MENU)**, поки на дисплеї не з'явиться функція меню **(e)**.

Навігація в меню:

- Перехід у меню: поверніть кнопку «Джерело» **(7)**.
- Вибір та збереження налаштувань меню: натисніть кнопку «Джерело» **(7) (OK)**.
- Перехід у підменю: натисніть кнопку «Джерело» **(7)**.
- Повернення з підміню в основне меню: короткочасно натисніть кнопку вимкнення звуку **(8)**. При досягненні рівня основного меню радіоприймач повертається в режим відтворення аудіо.

Щоб вийти з меню функцій з будь-якого рівня і повернутися в режим відтворення аудіо, натискайте кнопку вимкнення звуку **(8)**, поки індикація меню функцій **(e)** на дисплеї не згасне. Також радіоприймач автоматично перемикається в режим відтворення аудіо після спливання 10 секунд після останнього натискання кнопки.

Якщо налаштування меню більше не зберігаються при вимкненні радіоприймача, замініть мініатюрний елемент живлення (резервна батарея).

Опції меню (GPB 18V-2 C)

Меню вибору частково залежить від режиму відтворення аудіо, встановленого для радіоприймача.

<EQ>

Меню налаштування звуку: ви можете встановити високий **<TR>** і низький рівень звукової передачі **<BA>** в діапазоні від -5 до +5. Налаштування звуку зберігаються окремо для кожного аудіоджерела.

<TIME>

Меню налаштування часу: ви можете вибрати формат відображення часу 12 годин **<12HR>** або 24 години **<24HR>** і встановлювати час вручну.

<MONO> (з аудіоджерелом FM/FM2)

Меню моноприйому: моноприймач можна увімкнути **<ON>** або вимкнути **<OFF>**. Моноприймач рекомендований, якщо радіостанція часто перемикається між стерео- і моноприйомом через слабкий сигнал.

<TWS> (з аудіоджерелом Bluetooth®)

Меню функції True Wireless Stereo: можна налаштувати радіоприймач в якості правого динаміка **<TWSR>**, лівого динаміка **<TWSL>** або вимкнути функцію **<OFF>**.

Опції меню (GPB 18V-2 SC)

Меню вибору частково залежить від режиму відтворення аудіо, встановленого для радіоприймача.

У верхньому рядку багатofункціонального індикатора **(k)** відображається назва меню, а обране налаштування — у нижньому.

<Set EQ>

Меню налаштування звуку: ви можете встановити високий **<Treble>** і низький рівень звукової передачі **<Bass>** в діапазоні від -5 до +5. Налаштування звуку зберігаються окремо для кожного аудіоджерела.

<Set Time>

Меню налаштування часу:

- Ви можете вибрати формат відображення часу 24 години **<24 Hour Mode>** або 12 годин **<12 Hour Mode>**.
- Ви можете налаштувати час вручну за допомогою **<Set Hour>** або **<Set Minute>**.
- Вказівка: якщо для аудіоджерела **DAB/DAB2** обрана радіостанція, яка передає час, цей час приймається автоматично. Ручні налаштування часу будуть змінені.

<Reset All>

Меню скидання налаштувань: ви можете скинути всі налаштування меню до заводських **<Yes>** або повернутися до поточних налаштувань **<No>**.

<Auto Scan> (з аудіоджерелом DAB/DAB2)

Меню автоматичного пошуку радіостанцій: ви можете запустити автоматичний пошук станцій.

<Manual Tune> (з аудіоджерелом DAB/DAB2)

Меню ручного налаштування: ви можете вручну встановити необхідну частоту.

<Display Type> (з аудіоджерелом DAB/DAB2)

Меню типу індикації: ви можете вибрати, який текст з'являтиметься в нижньому рядку багатofункціонального індикатора **(k)**:

- інформаційний текст, який передається радіостанцією **<Dynamic Label>**,
- частота радіостанції **<Frequency>**,
- сила сигналу **<Signal Strength>**,
- тип програми, що передається радіостанцією **<Program Type>**.

<Display Type> (з аудіоджерелом FM/FM2)

Меню типу індикації: ви можете вибрати, який текст з'являтиметься в нижньому рядку багатofункціонального індикатора **(k)**:

- інформаційний текст, який передається радіостанцією **<Radio Text>**,
- назва радіостанції **<Program Service>**,
- тип програми, що передається радіостанцією **<Program Type>**.

<Set FM Mono> (з аудіоджерелом FM/FM2)

Меню моноприйому: моноприймач можна увімкнути **<On>** або вимкнути **<Off>**. Моноприймач рекомендований, якщо радіостанція часто перемикається між стерео- і моноприйомом через слабкий сигнал.

<TWS> (з аудіоджерелом Bluetooth®)

Меню функції True Wireless Stereo: можна налаштувати радіоприймач в якості правого динаміка **<TWS Right>**, лівого динаміка **<TWS Left>** або вимкнути функцію **<OFF>**.

Живлення зовнішніх приладів

USB-роз'єм

USB-роз'єм можна використовувати для заряджання пристроїв, які можуть отримувати електроживлення по

USB (наприклад, різні мобільні телефони). Максимальний рівень зарядного струму становить **1,2 А**. Відкрите захисний ковпачок відсіку для підключення **(15)**. Підключіть USB-роз'єм зовнішнього пристрою до USB-роз'єму для заряджання радіоприймача **(23)** за допомогою відповідного кабелю **(USB charging)**.

При експлуатації з акумулятором зовнішній пристрій можна заряджати, тільки коли радіоприймач увімкнений. Для запобігання потраплянню бруду закрийте захисний ковпачок відсіку для підключення **(15)** після виймання штекера USB-кабелю.

Вказівки щодо роботи

Гачок для підвішування

За допомогою гачка для підвішування **(19)** радіоприймач можна, напр., підвісити на драбині. Для цього поверніть гачок для підвішування у потрібне положення.

Вказівки щодо оптимального поводження з акумулятором

Захищайте акумулятор від вологи і води.

Зберігайте акумулятор лише за температури від -20°C до 50°C . Зокрема, не залишайте акумулятор влітку в машині.

Час від часу прочищайте вентиляційні отвори акумулятора м'яким, чистим і сухим пензликом.

Занадто коротка тривалість роботи після заряджання свідчить про те, що акумулятор вичерпав себе і його треба поміняти.

Зважайте на вказівки щодо видалення.

Технічне обслуговування і сервіс

Технічне обслуговування і очищення

Для якісної і надійної роботи тримайте радіоприймач і блок живлення зі штепсельною вилкою в чистоті.

Витирайте забруднення вологою м'якою ганчіркою. Не використовуйте жодних миючих засобів або розчинників.

Сервіс і консультації з питань застосування

В сервісній майстерні Ви отримаєте відповідь на Ваші запитання стосовно ремонту і технічного обслуговування Вашого продукту. Малюнки в деталях і інформацію щодо запчастин можна знайти за адресою: www.bosch-pt.com Команда співробітників Bosch з надання консультацій щодо використання продукції із задоволенням відповідь на Ваші запитання стосовно нашої продукції та приладдя до неї.

При всіх додаткових запитаннях та замовленні запчастин, будь ласка, зазначайте 10-значний номер для замовлення, що стоїть на паспортній табличці продукту.

Гарантійне обслуговування і ремонт електроінструменту здійснюються відповідно до вимог і норм виготовлювача на території всіх країн лише у фірмових або авторизованих сервісних центрах фірми «Роберт Бош».

ПОПЕРЕДЖЕННЯ! Використання контрафактної продукції небезпечно в експлуатації і може мати негативні наслідки для здоров'я. Виготовлення і розповсюдження контрафактної продукції переслідується за Законом в адміністративному і кримінальному порядку.

Україна

Бош Сервісний Центр електроінструментів
вул. Крайня 1
02660 Київ 60
Тел.: +380 44 490 2407
Факс: +380 44 512 0591
E-Mail: pt-service@ua.bosch.com
www.bosch-professional.com/ua/uk

Адреса Регіональних гарантійних сервісних майстерень за- значена в Національному гарантійному талоні.

Адреси інших сервісних центрів наведено нижче:

www.bosch-pt.com/serviceaddresses

Транспортування

На додані літнєво-іонні акумуляторні батареї розповсюджуються вимоги щодо транспортування небезпечних вантажів. Акумуляторні батареї можуть перевозитися користувачем автомобільним транспортом без потреби виконання додаткових норм.

При пересилці третіми особами (напр.: повітряним транспортом або транспортним експедитором) потрібно додержуватися особливих вимог щодо упаковки та маркування. У цьому випадку у підготовці посилки повинен брати участь експерт з небезпечних вантажів.

Відсилайте акумуляторну батарею лише з непошкодженим корпусом. Заклейте відкриті контакти та запакуйте акумуляторну батарею так, щоб вона не совалася в упаковці. Дотримуйтеся, будь ласка, також можливих додаткових національних приписів.

Утилізація



Електроінструменти, акумулятори/батареї, приладдя і упаковку треба здавати на екологічно чисту повторну переробку.



Не викидайте електроінструменти та акумулятори/батареї в побутове сміття!

Лише для країн ЄС:

Відповідно до європейської директиви 2012/19/EU електроінструменти, що вийшли із вживання, та відповідно до європейської директиви 2006/66/EC пошкоджені або відпрацьовані акумуляторні батареї/батареї повинні здаватися окремо і утилізуватися екологічно чистим способом.

Акумулятори/батареї:

Літнєво-іонні:

Будь ласка, зважайте на вказівки в розділі Транспортування (див. „Транспортування“, Сторінка 154).

Қазақ

Еуразия экономикалық одағына (Кеден одағына) мүше мемлекеттер аумағында қолданылады

Өндірушінің өнім үшін қарастырған пайдалану құжаттарының құрамында пайдалану жөніндегі осы нұсқаулық, сонымен бірге қосымшалар да болуы мүмкін. Сәйкестікті растау жайлы ақпарат қосымшада бар. Өнімді өндірген мемлекет туралы ақпарат өнімнің корпусында және қосымшада көрсетілген. Өндірілген мерзімі бұйым корпусында көрсетілген. Импортерге қатысты байланыс ақпарат өнім қаптамасында көрсетілген.

Өнімді пайдалану мерзімі

Өнімнің қызмет ету мерзімі 7 жыл. Өндірілген мерзімнен бастап (өндіру күні зауыт тақтайшасында жазылған) істетпей 5 жыл сақтағаннан соң, өнімді тексеруіс (сервистік тексеру) пайдалану ұсынылмайды.

Қызметкер немесе пайдаланушының қателіктері мен істен шығу себептерінің тізімі

- тұтқасы мен корпусы бұзылған болса, өнімді пайдаланбаңыз
- өнім корпусынан тікелей түтін шықса, пайдаланбаңыз
- тоқ сымы бұзылған немесе оқшаулаусыз болса, пайдаланбаңыз
- жауын – шашын кезінде сыртта (далада) пайдаланбаңыз
- корпус ішіне су кірсе құрылғыны қосушы болмаңыз
- көп ұшқын шықса, пайдаланбаңыз
- қатты діріл кезінде пайдаланбаңыз

Шекті күй белгілері

- тоқ сымының тозуы немесе зақымдануы
- өнім корпусының зақымдалуы

Қызмет көрсету түрі мен жиілігі

Әр пайдаланудан соң өнімді тазалау ұсынылады.

Сақтау

- құрғақ жерде сақтау керек
- жоғары температура көзінен және күн сәулелерінің әсерінен алыс сақтау керек
- сақтау кезінде температураның кенет ауытқуынан қорғау керек
- орамасыз сақтау мүмкін емес
- сақтау шарттары туралы қосымша ақпарат алу үшін MEMCT 15150-69 (шарт 1) құжатын қараңыз

Тасымалдау

- тасымалдау кезінде өнімді құлатуға және кез келген механикалық ықпал етуге қатаң тыйым салынады

- босату/жүктеу кезінде пакетті қысатын машиналарды пайдалануға рұқсат берілмейді.
- тасымалдау шарттары талаптарын MEMCT 15150-69 (5 шарт) құжатын оқыңыз.

Қауіпсіздік нұсқаулары



Барлық қауіпсіздік техникасының нұсқауларын және ескертпелерді оқып шығыңыз. Қауіпсіздік техникасының нұсқауларын және ескертпелерді сақтамау ток соғуға, өртке және/немесе ауыр жарақаттануға әкелуі мүмкін.

Қауіпсіздік техникасының нұсқаулары мен ескертпелерді болашақ жұмыстар үшін сақтап қойыңыз.

- ▶ **Әр пайдаланудан бұрын радио қабылдағышты, штепсельдік қуат блогын, кабельді және ашаны тексеріңіз. Зақымдар байқалған жағдайда, радио қабылдағышты пайдаланбаңыз. Радио қабылдағыш пен штепсельдік қуат блогын өз бетіңізбен ашпаңыз және оларды тек білікті маманға және түпнұсқа қосалқы бөлшектермен жөндеуге рұқсат етіңіз.** Зақымдалған радио қабылдағыштар, штепсельдік қуат блоктары, кабельдер және ашалар электр тогының соғу қаупін арттырады.
- ▶ **Штепсельдік қуат блогының желілік ашасы розеткаға сай болуы қажет. Ашаны ешқандай жолмен өзгертуге болмайды. Ешқандай адаптер ашаларын радио қабылдағыштармен бірге қолданбаңыз.** Өзгертілмеген ашаны және жарамды розеткаларды пайдалану ток соғу қаупін төмендетеді.
- ▶ **Штепсельдік қуат блогының кабелін радио қабылдағышты тасымалдау, асып қою немесе ашаны розеткадан суырып шығару үшін қате жолмен пайдаланбаңыз. Кабельді ыстықтан, майдан, өткір жиектерден немесе құрылғының жылжымалы бөліктерінен алшақ ұстаңыз.** Зақымдалған немесе шиеленіскен кабель ток соғу қаупін арттырады.



Радио қабылдағыш пен штепсельдік қуат блогын жаңбырдан немесе ылғалдан сақтаңыз. Радио қабылдағышқа немесе штепсельдік қуат блогына су кірсе, бұл ток соғу қаупін арттырады.

- ▶ **Аккумуляторды ашпаңыз.** Қысқа тұйықталу қаупі бар.
- ▶ **Аккумулятор зақымдалған немесе дұрыс пайдаланылмаған жағдайда, одан бу шығуы мүмкін. Аккумулятор жанып немесе жарылып қалуы мүмкін.** Таза ауа ішке тартыңыз және шағымдар болса, дәрігердің көмегіне жүгініңіз. Бу тыныс алу жолдарын тітіркендіруі мүмкін.
- ▶ **Аккумулятор дұрыс пайдаланылмаған немесе зақымдалған жағдайда, аккумулятордан сұйықтық ағуы мүмкін. Оған тимеңіз. Кездейсоқ теріге**

тигенде, сол жерді сумен шайыңыз. Сұйықтық көзге тисе, медициналық көмек алыңыз.

Аккумулятордағы сұйықтық теріні тітіркендіруі немесе күйдіруі мүмкін.

- ▶ **Шеге немесе бұрауыш сияқты ұшты заттар немесе сыртқы әсер арқылы аккумулятор зақымдануы мүмкін.** Бұл қысқа тұйықталуға алып келіп, аккумулятор жануы, түтін шығаруы, жарылуы немесе қызып кетуі мүмкін.
- ▶ **Пайдаланылмайтын аккумуляторды түйіспелерді тұйықтауы мүмкін қыстырғыштардан, тиындардан, кілттерден, шегелерден, винттерден және басқа ұсақ темір заттардан сақтаңыз.** Аккумулятор түйіспелерінің арасындағы қысқа тұйықталу күйіктерге немесе өртке әкелуі мүмкін.
- ▶ **Бұл аккумуляторды тек қана осы өндіруші өнімдерінде пайдаланыңыз.** Сол арқылы аккумуляторды қауіпті, артық жүктеуден сақтайсыз.
- ▶ **Аккумуляторлық батареяны тек өндіруші көрсеткен зарядтау құрылғысымен зарядтаңыз.** Зарядтау құрылғысы белгілі бір аккумуляторлар түріне арналған, оны басқа аккумуляторларды зарядтау үшін пайдалану өрт қаупін тудырады.



Аккумуляторды, жылудан, сондай-ақ, мысалы, үздіксіз күн жарығынан, оттан, кірден, судан және ылғалдан қорғаңыз.



Жарылыс және қысқа тұйықталу қаупі туындайды.



- ▶ **Кіші батареяны ешқашан жұтып жібермеңіз.** Кіші батареяның жұтылуы 2 сағаттың ішінде ішкі қатты күйю және өлімге алып келуі мүмкін.



Түймелі элемент балалардың қолына түспеуін қамтамасыз етіңіз. Түймелі элемент жұтылған немесе денеге басқа жолмен кіріп кеткен жағдайда, дереу дәрігерге жолығыңыз.



- ▶ **Батареяларды алмастыруда тиісті ретте орындалуына көз жеткізіңіз.** Жарылу қаупі бар.
- ▶ **Тек осы пайдалану бойынша нұсқаулықта көрсетілген түймелі элементтерді пайдаланыңыз.** Басқа түймелі элементтерді немесе басқа қуат көздерін пайдаланбаңыз.
- ▶ **Кіші батареяларды зарядтауға тырыспаңыз, оларды қысқа тұйықтауға әрекет жасамаңыз.** Кіші батарея ағып кетуі, жарылуы, жануы және адамдарды жарақаттауы мүмкін.
- ▶ **Заряды қалмаған кіші батареяларды тиісті ретте алып тастап кәдеге жаратыңыз.** Заряды қалмаған батареялар тығыз болмай қалып өнімді зақымдауы немесе адамдарды жарақаттауы мүмкін.

- ▶ **Кіші батареяны артық қыздырмаңыз және алауға тастамаңыз.** Кіші батарея ағып кетуі, жарылуы, жануы және адамдарды жарақаттауы мүмкін.
- ▶ **Кіші батареяны зақымдамаңыз және кіші батареяны ажыратпаңыз.** Кіші батарея ағып кетуі, жарылуы, жануы және адамдарды жарақаттауы мүмкін.
- ▶ **Зақымдалған кіші батареяны суға тигізбеңіз.** Шығатын литий сутек жасап өрт, жарылыс немесе адамдар жарақаттануына алып келуі мүмкін.

Bluetooth® сөз белгісі, сондай-ақ сурет белгілері (логотиптер) Bluetooth SIG, Inc компаниясының тіркелген сауда белгілері және жеке меншігі болып табылады. Осы сөз/сурет белгісінің Robert Bosch Power Tools GmbH тарапынан әр қолданылуы лицензия бойынша жүзеге асады.

Өнім және қуат сипаттамасы

Пайдалану нұсқаулығының алғы бөлігінің суреттерінен ескеріңіз.

Көрсетілген құрамды бөлшектер

Көрсетілген құрамды бөлшектердің нөмірлері графикалық беттегі радио қабылдағыштың көрсетіліміне қатысты болып келеді.

- (1) Дисплей
- (2) Қосу/өшіру түймесі
- (3) Динамик
- (4) Тасымалдау тұтқасы
- (5) Бағдарламаны сақтау түймелері
- (6) Қадаулы антенна
- (7) Бастапқы көз түймесі
- (8) Дыбысты өшіру түймесі
- (9) Алға іздеу түймесі
- (10) Артқа іздеу түймесі
- (11) Bluetooth® түймесі
- (12) Аккумулятор қақпағы
- (13) Аккумулятор қақпағының құлыптау иінтірегі
- (14) Аккумулятор бекіткіші
- (15) Жалғағыштар бөлімі
- (16) Аккумуляторды босату түймесі^{a)}
- (17) Аккумулятор^{a)}
- (18) Түймелі батарея қақпағы
- (19) Ілгектер
- (20) Штепсельдік қуат блогы^{a)} (елге тән)
- (21) Штепсельдік қуат блогының құрылғы ашасы^{a)}
- (22) Штепсельдік қуат блогының жалғағыш ұяшығы
- (23) USB зарядтау ұяшығы
- (24) AUX IN ұяшығы

(25) AUX кабелі

- а) Бейнеленген немесе сипатталған жабдықтар стандартты жеткізу көлемімен қамтылмайды. Толық жабдықтарды біздің жабдықтар бағдарламамыздан табасыз.

Индикация элементтері

- (a) *Bluetooth*[®] индикаторы
 (b) Аудио көзінің индикаторы
 (c) Сақтау орнының индикаторы

- (d) Радио жиілік индикаторы (GPB 18V-2 C)
 (e) Мәзір функциясының индикаторы
 (f) Кідіріс индикаторы
 (g) Дыбысты өшіру индикаторы
 (h) Стереосигналды қабылдау индикаторы
 (i) Аккумулятор заряды деңгейінің индикаторы
 (j) Уақыт индикаторы
 (k) Көп функциялы индикатор (GPB 18V-2 SC)

Техникалық мәліметтер

Құрылыс алаңының радио қабылдағышы		GPB 18V-2 C	GPB 18V-2 SC
Өнім нөмірі		3 601 DA3 0..	3 601 DA3 1..
DAB+ сигналын қабылдау		-	●
Жұмыс кернеуі			
- штепсельдік қуат блогын пайдаланған кезде	V	18	18
- аккумуляторды пайдаланған кезде	V	18	18
Күшейткіштің номиналды қуаты	Вт	2 × 7,5	2 × 7,5
UKW қабылдау диапазоны	МГц	87,5-108	87,5-108
DAB+ қабылдау диапазоны	МГц	-	174,928-239,200
<i>Bluetooth</i> [®] үйлесімділігі		<i>Bluetooth</i> [®] 5.0	<i>Bluetooth</i> [®] 5.0
<i>Bluetooth</i> [®] қызметтік жиіліктер диапазоны	МГц	2402-2480	2402-2480
<i>Bluetooth</i> [®] тарату қуаты, макс.	мВт	8	8
Түймелі батарея (буферлік батарея)		CR 2032 3 В литий батареясы	CR 2032 3 В литий батареясы
Салмағы EPTA-Procedure 01:2014 құжатына сай	кг	2,8-3,9 ^{A)}	2,8-3,9 ^{A)}
Қорғаныс дәрежесі ^{B)}		IP 54 (шаң мен шашырайтын судан қорғалған)	IP 54 (шаң мен шашырайтын судан қорғалған)
Зарядтау кезіндегі ұсынылатын қоршаған орта температурасы	°C	0 ... +35	0 ... +35
Жұмыс кезіндегі ^{C)} және сақтау кезіндегі рұқсат етілген қоршаған орта температурасы	°C	-20 ... +40	-20 ... +40
Ұсынылатын аккумуляторлар (1,5-8 А-сағ)		GBA 18V... ProCORE18V...	GBA 18V... ProCORE18V...
Ұсынылатын зарядтағыш құрылғылар		GAL 18... GAX 18... GAL 36...	GAL 18... GAX 18... GAL 36...

A) пайдаланған аккумуляторға байланысты

B) Аккумулятор қапқағы (12) жабық болғанда және жалғағыштар бөлімі (15) жабық болғанда

C) <0 °C температураларында қуаты шектелген

Штепсельдік қуат блогы		
Өнім нөмірі		1 619 PB4 ...
Кіріс кернеуі	V~	100-240
Кіріс айнаымалы ток жиілігі	Гц	50-60
Кіріс ток	мА	800

Штепсельдік қуат блогы		
Шығыс кернеуі	V=	18
Шығыс ток	A	1,8
Салмағы EPTA-Procedure 01:2014 құжатына сай	кг	0,21
Қорғаныс класы		□/II

Қосымша техникалық деректерді мына жерден қараңыз: <https://www.bosch-professional.com/ecodesign>

Радио қабылдағышты электр қуатымен жабдықтау

Радио қабылдағыштың электр қуатымен жабдықталуы литий-иондық аккумулятор (17) немесе штепсельдік қуат блогы (20) арқылы жүзеге асады.

Аккумулятормен бірге пайдалану

- **Тек техникалық мәліметтерде жазылған зарядтағыш құрылғыларды пайдаланыңыз.** Тек қана осы зарядтағыш құрылғылар радио қабылдағышыңызда пайдаланылатын литий-иондық аккумуляторға сәйкес келеді.

Нұсқау: радио қабылдағышқа арналмаған аккумуляторларды пайдалану радио қабылдағыштың қате жұмыс істеуіне немесе зақымдалуына әкелуі мүмкін. Литий-иондық аккумулятор "Electronic Cell Protection (ECP)" арқылы қатты заряд таусылуынан қорғалған. Аккумулятор заряды таусылған жағдайда, қорғаныш өшіру жүйесі радио қабылдағышты өшіреді.

- **Қорғаныш өшіру жүйесі радио қабылдағышты өшіргеннен кейін, радио қабылдағышты қайта қоспаңыз.** Аккумулятор зақымдалуы мүмкін.

Аккумуляторды алмастыру

Аккумулятор қақпағының құлыптау иінтірегін (13) ашып, аккумулятор қақпағын (12) ашыңыз.

Аккумуляторды шығарып алу үшін аккумуляторды босату түймесін (16) басып, аккумуляторды аккумулятор бөлімінен тартып шығарыңыз. **Бұл ретте күш салмаңыз.**

Аккумуляторды енгізу үшін оны, аккумулятордың жалғағыштары аккумулятор бекіткішінің жалғағыштарына жататындай етіп, аккумулятор бекіткішіне (14) жылжытыңыз. Аккумулятордың тірелуіне жол беріңіз. Аккумулятор қақпағын (12) жауып құлыптаңыз.

Аккумулятор заряды деңгейінің индикаторы

Аккумулятор енгізілген кезде, аккумулятор (17) зарядының деңгейін дисплейден, ал аккумулятор шығарылған кезде, аккумулятордың өзінен анықтауға болады.

Дисплейдегі аккумулятор заряды деңгейінің индикаторы

Аккумулятор заряды деңгейінің индикаторы (i), жеткілікті кернеуге ие аккумулятор енгізіліп, радио қабылдағыш штепсельдік қуат блогы (20) арқылы ток желісіне қосылмаған жағдайда, дисплейде пайда болады.

Индикатор	Қуаты
	80–100%
	60–80%
	40–60%
	20–40%
	5–20%

Индикатор	Қуаты
	0–5%

Аккумулятордағы аккумулятор заряды деңгейінің индикаторы

Аккумулятор радио қабылдағыштан шығарылса, заряд деңгейін аккумулятордағы заряд деңгейі индикаторының жасыл түсті жарық диодтары арқылы қарап шығуға болады.

Заряд деңгейін көрсету үшін заряд деңгейінің индикаторына арналған немесе түймесін басыңыз.

Заряд деңгейінің индикаторына арналған түймені басқаннан кейін ешқандай жарық диоды жанбаса, бұл аккумулятордың ақаулы және оны ауыстыру керек екендігін білдіреді.

Аккумулятор түрі GBA 18V...



Жарық диодтары	Қуаты
Үздіксіз жарық 3× жасыл	60–100%
Үздіксіз жарық 2× жасыл	30–60%
Үздіксіз жарық 1× жасыл	5–30%
Жыпылықтау 1× жасыл	0–5%

Аккумулятор түрі ProCORE18V...



Жарық диодтары	Қуаты
Үздіксіз жарық 5× жасыл	80–100%
Үздіксіз жарық 4× жасыл	60–80%
Үздіксіз жарық 3× жасыл	40–60%
Үздіксіз жарық 2× жасыл	20–40%
Үздіксіз жарық 1× жасыл	5–20%
Жыпылықтау 1× жасыл	0–5%

Штепсельдік қуат блогымен пайдалану (А суретін қараңыз)

- **Тек техникалық мәліметтерде келтірілген штепсельдік қуат блоктарын пайдаланыңыз.** Тек осылайша радио қабылдағыштың ақаусыз жұмыс істеуін қамтамасыз етуге болады.

- **Желілік кернеуге назар аударыңыз!** Ток көзінің кернеуі штепсельдік қуат блогының фирмалық тақтайшасындағы мәліметтерге сәйкес келуі тиіс. Жалғағыштар бөлімінің (15) қорғаныш қалпағын ашыңыз. Штепсельдік қуат блогының құрылғы ашасын (21) жалғағыш ұяшыққа (22) (DC IN 18V) салыңыз. Штепсельдік қуат блогын ток желісіне жалғаңыз.

Ластанудан қорғау үшін жалғағыштар бөлімінің (15) қорғаныш қалпағын, құрылғы ашасын (21) шығарғанда, қайтадан жауып қойыңыз.

Түймелі батареяны алмастыру

Уақытты және радио қабылдағыштағы басқа да реттеулерді жадқа сақтау үшін түймелі батареяны буферлік батарея ретінде енгізу керек.

Радио қабылдағышты алғаш рет қолданысқа енгізбес бұрын енгізілетін түймелі батареяның қорғаныш жолағын алып тастаңыз.

Аккумулятор қақпағының құлыптау иінірегін (13) ашып, аккумулятор қақпағын (12) ашыңыз.

Қажет болса, аккумуляторды (17) шығарып алыңыз.

Түймелі батарея қақпағының (18) астындағы қорғаныш жолақты тартып шығарыңыз.

Радио қабылдағышта уақыт сақталмай, индикатор әлсіз көрсетілгенде, түймелі батареяны алмастырыңыз.

Ол үшін түймелі батареяның қақпағын (18) сағат тілінің бағытына қарсы (мысалы, тиынмен) бұрып, қақпақты алып тастаңыз. Жаңа түймелі батареяны орнатыңыз.

Бұл ретте қақпақтың (18) ішіндегі суретте көрсетілгендей полюстердің дұрыс орналасуын қамтамасыз етіңіз.



Түймелі батареяның қақпағын (18) қайтадан орнатып, оны сағат тілінің бағытымен бұрап бекітіңіз. Қақпақ оның үстіндегі және құлып белгісіндегі таңбаламалар бір-біріне қарап тұрғанда ғана берік құлыптанады.

- ▶ **Радио қабылдағышты ұзақ уақыт пайдаланбасаңыз, түймелі батареяны құрылғыдан шығарып алыңыз.** Радио қабылдағышта ұзақ уақыт сақтауда жатқан түймелі батареяны тот басуы және оның заряды өздігінен таусылуы мүмкін.

Пайдалану

- ▶ **Радио қабылдағышты судың тікелей тиюінен қорғаңыз.** Радио қабылдағыштың ішіне су кірсе, тек соғу қаупі артады.
- ▶ **Аккумулятор қақпағын және жалғағыштар бөлімінің қорғаныш қалпағын мүмкіндігінше жабық ұстаңыз.** Жабық қақпақтар радио қабылдағышты су мен шаңнан қорғайды.

Аудио режим

Қосу/өшіру

Радио қабылдағышты **қосу** үшін қосу/өшіру түймесін (2) басыңыз. Дисплей (1) іске қосылып, радио қабылдағышты соңғы рет өшірген кезде, реттелген аудио көзі ойнатылады.

Дисплей (1) түймені әр басқан сайын бірнеше секундқа жанады.

Радио қабылдағышты **өшіру** үшін қосу/өшіру түймесін (2) қайтадан басыңыз. Аудио көзінің ағымдағы реттеуі жадта сақталады.

Дыбыс деңгейін реттеу

Радио қабылдағышты қосқаннан кейін, әрдайым төмен дыбыс деңгейі орнатылады.

Дыбыс деңгейін көтеру үшін қосу/өшіру түймесін (2) сағат тілінің бағытымен, ал дыбыс деңгейін төмендету үшін – сағат тілінің бағытына қарсы бұраңыз.

<VL> немесе **<Volume>** дыбыс деңгейінің реттеуі 0 және 30 аралығындағы мәнмен бірге дисплейде бірнеше секундқа пайда болады. Радио қабылдағышты реттеуден немесе алмастырудан бұрын дыбыс деңгейін төмен мәнге, ал сыртқы аудио көзін іске қосудан бұрын орташа мәнге орнатыңыз.

Дыбысты өшіру үшін дыбысты өшіру түймесін (8) басуға болады. Дыбысты қайта қосу үшін дыбысты өшіру түймесін қайтадан қысқаша басыңыз немесе қосу/өшіру түймесін (2) сағат тілінің бағытымен бұраңыз.

Дыбыс деңгейін әркез өзгертуге болады. Егер мәзір функциясы іске қосылған болса, индикатор дыбыс деңгейін өзгерткеннен кейін бірнеше секунд ішінде мәзірге қайтады.

Аудио көзін таңдау

Аудио көзін таңдау үшін бастапқы көз түймесін (7) дисплейде қажетті ішкі немесе сыртқы аудио көзі көрсетілгенше басыңыз:

- **DAB/DAB2:** DAB+ (**GPB 18V-2 SC**) арқылы сандық радио,
- **FM/FM2:** UKW арқылы аналогтік радио,
- **AUX:** жалғағыштар бөліміндегі (15) 3,5 мм ұяшық **AUX IN (24)** арқылы сыртқы аудио көзі (мысалы, смартфон),
- **Bluetooth®** қосылымы арқылы сыртқы аудио көзі (мысалы, смартфон).

Ағымдағы аудио көзін аудио көзінің индикаторы (b) немесе Bluetooth® индикаторы (a) арқылы анықтауға болады.

DAB және **DAB2 (GPB 18V-2 SC)**, сондай-ақ **FM** және **FM2** аудио көздерінің функциялары өзгешеленбейді, олар тек қана қосымша бағдарлама сақтау орындарын ұсынады.

DAB+ радио таратқышын реттеу/сақтау (GPB 18V-2 SC)

DAB+ радио таратқышы аудио көзін таңдау үшін бастапқы көз түймесін (7), аудио көзінің индикаторында (b) **DAB** немесе **DAB2** көрсетілгенше, басыңыз.

Қысқа мерзімді баптандырудан кейін, соңғы реттелген радио таратқышы ойнатылады.

Таратқыштың атауы көп функциялы индикатордың (k) жоғарғы жолағында көрсетіледі. Көп функциялы индикатордың астыңғы жолағында көрсетілетін қосымша ақпараттың түрін мәзір функциясында реттеуге болады.

- **Таратқышты ауыстыру** үшін бастапқы көз түймесін (7), қалаулы таратқыш дисплейде көрсетілгенше, бұраңыз. Таңдауды растау үшін бастапқы көз түймесін (7) басыңыз. Радио қабылдағыш таңдалған таратқышқа ауысады.

Балама ретінде таратқышты ауыстыру үшін артқа іздеу түймесін (10) немесе алға іздеу түймесін (9) басуға болады. Радио қабылдағыш келесі қолжетімді таратқышқа ауысады (алфавиттік реттілік бойынша төмен немесе жоғары қарай).

- **Реттелген таратқышты жадқа сақтау** үшін қалаулы сақтау орнының бағдарламаны сақтау түймесін (5), сақтау орнының индикаторындағы (с) сақтау орнының нөмірі пайда болғанша, басыңыз. Егер 4 сақтау орны аудио көзіне **DAB** тағайындалған болса, бастапқы көз түймесін (7) басу арқылы келесі 4 сақтау орнында қолжетімді аудио көзіне **DAB2** ауысасыз. Қалаулы таратқышты ауыстырғаннан кейін оны жадқа сақтай алу үшін қайтадан реттеу қажет екендігін ескеріңіз.
- **Жадқа сақталған таратқышты ойнату** үшін бағдарламаны сақтау түймелерінің (5) бірін қысқаша басыңыз. Сақтау орнының индикаторында (с) сақтау орнының нөмірі пайда болады. Қажет болса, сақталған барлық таратқыштарды қайта шақыру үшін бастапқы көз түймесін (7) басу арқылы **DAB** және **DAB2** аудио көздерінің арасында ауысыңыз.

Нұсқау: қабылдау мәселелері туындаған жағдайда, DAB+ таратқышын іздеу әрекетін қолмен іске қосуға болады. Ол үшін мәзірде **<Auto Scan>** таңдаңыз немесе артқа іздеу түймесін (10) және алға іздеу түймесін (9) бір уақытта басыңыз. Таратқышты іздеу процесі аяқталған соң, 4 таратқыш 1–4 бағдарлама сақтау орнында сақталады. Алдында сақталған таратқыштар үстінен жазылады.

Егер ешбір DAB+ радио таратқышты табылмаса, **<No DAB Station – Please Auto Scan>** көрсеткіші көп функциялы индикаторда (к) көрсетіледі.

UKW радио таратқышын реттеу/жадқа сақтау

UKW радио таратқышы аудио көзін таңдау үшін бастапқы көз түймесін (7), аудио көзінің индикаторында (b) **FM** немесе **FM2** көрсетілгенше, басыңыз.

GPB 18V-2 C: ағымдағы уақытта ойнатылып жатқан таратқыштың жиілігі радио жиілік индикаторында (d) көрсетіледі.

GPB 18V-2 SC: ағымдағы уақытта ойнатылып жатқан таратқыштың жиілігі көп функциялы индикатордың (k) жоғарғы жолағында көрсетіледі. Көп функциялы индикатордың астыңғы жолағында көрсетілетін қосымша ақпараттың түрін мәзір функциясында реттеуге болады. Тиісті сигналдың қабылдау күші жеткілікті болғанда, радио қабылдағыш автоматты түрде стерео сигналды қабылдау режиміне ауысып, дисплейде стерео сигналды қабылдау индикаторы (h) пайда болады. Мәзір функциясында қабылдау режимін моно сигналды қабылдау күйіне өзгертуге болады.

- **Белгілі бір таратқышты реттеу** үшін бастапқы көз түймесін (7) (**TUNE**), қалаулы жиілік немесе қалаулы таратқыш дисплейде көрсетілгенше, бұраңыз.
- **Жоғарырақ сигнал қуатына ие келесі таратқышты іздеу** үшін артқа іздеу түймесін (10) немесе алға іздеу

түймесін (9) қысқаша басыңыз. Табылған келесі таратқыш дисплейде көрсетіледі және ойнатылады.

- **Жоғарырақ сигнал қуатына ие барлық таратқыштарды іздеу** үшін артқа іздеу түймесін (10) немесе алға іздеу түймесін (9) жарты секундтан ұзақ басыңыз. Табылған әр таратқыш 5 секунд ойнатылып, сонан соң іздеу процесі жиіліктер диапазонының соңына дейін жалғасады. Таратқышты іздеу процесін тоқтату үшін артқа іздеу түймесін (10) немесе алға іздеу түймесін (9) қысқаша басыңыз.
- **Реттелген таратқышты жадқа сақтау** үшін қалаулы сақтау орнының бағдарламаны сақтау түймесін (5), сақтау орнының индикаторындағы (с) сақтау орнының нөмірі пайда болғанша, басыңыз. Егер 4 сақтау орны аудио көзіне **FM** тағайындалған болса, бастапқы көз түймесін (7) басу арқылы келесі 4 сақтау орнында қолжетімді аудио көзіне **FM2** ауысасыз. Қалаулы таратқышты ауыстырғаннан кейін оны жадқа сақтай алу үшін қайтадан реттеу қажет екендігін ескеріңіз.
- Ең қуатты таратқышты (**AUTOSTORE**) **автоматты түрде іздеу және жадқа сақтау** үшін артқа іздеу түймесін (10) және алға іздеу түймесін (9) бір уақытта басыңыз. Радио қабылдағыш сигналын қабылдауға болатын барлық таратқыштарды іздейді және ең жақсы сигнал сапасына ие 4 таратқышты 1–4 бағдарламаны сақтау орнына сақтайды. Бұл ретте алдында сақталған таратқыштар үстінен жазылатынын ескеріңіз. Іздеу аяқталса, 1-ші бағдарламаны сақтау орнында сақталған таратқыш ойнатылады.
- **Жадқа сақталған таратқышты ойнату** үшін бағдарламаны сақтау түймелерінің (5) бірін қысқаша басыңыз. Сақтау орнының индикаторында (с) сақтау орнының нөмірі пайда болады. Қажет болса, сақталған барлық таратқыштарды қайта шақыру үшін бастапқы көз түймесін (7) басу арқылы **FM** және **FM2** аудио көздерінің арасында ауысыңыз.

Қадаулы антеннаны туралау

Радио қабылдағыш орнатылған қадаулы антеннамен (6) бірге жеткізіледі. UKW арқылы радио жұмыс режимінде қадаулы антеннаны ең жақсы қабылдау бағынына бұраңыз.

Жеткілікті сигнал қабылдау мүмкін болмаса, радио қабылдағышты жақсырақ қабылдау мүмкіндігіне ие жерге қойыңыз.

Нұсқау: радио қабылдағышты радио жабдықтардың, радио құрылғылардың немесе басқа электрондық құрылғылардың ортасында пайдаланған кезде, радио сигналының қабылдануына кедергі жасалуы мүмкін.

AUX арқылы сыртқы аудио көздерін жалғау

Жалғағыштар бөлімінің (15) қорғаныш қалпағын ашып, AUX кабелінің (25) 3,5 мм ашасын **AUX IN** ұяшығына (24) енгізіңіз. AUX кабелін тиісті аудио көзіне жалғаңыз.

AUX аудио көзін ойнату үшін бастапқы көз түймесін **(7)**, аудио көзінің индикаторында **(b)** AUX пайда болғанша, басыңыз.

Ластанудан қорғау үшін жалғағыштар бөлімінің **(15)** қорғаныш қалпағын, AUX кабелінің ашасын шығарғанда, қайтадан жауып қойыңыз.

Егер AUX режимінде бағдарламаны сақтау түймелерінің **(5)** бірі басылса, радио қабылдағыш соңғы рет пайдаланылған радио жұмыс режимінде сақталған таратқышқа ауысады.

Сыртқы аудио көздерін Bluetooth® арқылы ойнату/ басқару

Аудио көзін (мысалы, смартфон) Bluetooth® арқылы ойнату үшін бастапқы көз түймесін **(7)**, Bluetooth® индикаторы **(a)** дисплейде көрсетілгенше, басыңыз немесе ағымдағы аудио көзіне қарамастан Bluetooth® түймесін **(11)** қысқаша басыңыз.

Байланыс орнату немесе байланысты іздеу процесінің барысында Bluetooth® индикаторы **(a)** жыпылықтайды. GPB 18V-2 SC: көп функциялы **(k)** индикаторында **<Pairing>** хабары көрсетіледі.

- Егер радио қабылдағыш әлдеқашан сыртқы аудио көзіне Bluetooth® арқылы қосылған және бұл аудио көзі қолжетімді болса, бұл аудио көзімен байланыс автоматты түрде орнатылады.
- Егер жадта сақталған аудио көзі қолжетімсіз болса, іздеу процесі басталады. Сыртқы аудио көзі арқылы жаңа байланысты іске қосыңыз. Бұл әрекетті смартфондарда көбінесе Bluetooth® мәзіріндегі реттеулердің ішінде орындауға болады. Радио қолжетімді бастапқы көз ретінде **GPB 18V-2 C xxxx** немесе **GPB 18V-2 SC xxxx** атауларының астында көрсетіледі. Бұл ретте аудио көзінің/смартфонның пайдалану бойынша нұсқаулығын қараңыз.
- Егер Bluetooth® арқылы аудио көзімен бұрыннан бар байланыс аяқталса және жаңа аудио көзі ізелсе (**PAIRING**), Bluetooth® түймесін **(11)** 0,5 секундтан ұзақ басыңыз. Байланысты жоғарыда сипатталғандай іске қосыңыз.

Bluetooth® арқылы аудио көзі қосылғаннан кейін, Bluetooth® индикаторы **(a)** үздіксіз жанып тұрады.

GPB 18V-2 SC: Bluetooth® арқылы қосылған құрылғының атауы көп функциялы индикатордың **(k)** жоғарғы жолағында көрсетіледі. Астыңғы жолақта қосылған құрылғыдан таратылатын мәтін көрсетіледі.

Bluetooth® арқылы байланыс орнату мүмкін болмаса, радио қабылдағыш 19 минуттан кейін автоматты түрде өшіп қалады.

Bluetooth® арқылы қосылған аудио көзін радио қабылдағыш арқылы да басқаруға болады:

- **Жолақты таңдау және іске қосу** үшін алға іздеу түймесін **(9)** немесе артқа іздеу түймесін **(10)**, қалауы жолаққа қол жеткізгенше, қысқаша басыңыз. Таңдалған жолақтың ойнатылуы автоматты түрде іске қосылады.

- **Ойнатуды тоқтату** үшін дыбысты өшіру түймесін **(8)** басыңыз. Дисплейде кідіріс индикаторы **(f)** пайда болады.
- **Ойнатуды жалғастыру** үшін дыбысты өшіру түймесін **(8)** қайтадан басыңыз, дыбыс деңгейін қосу/өшіру түймесі **(2)** арқылы өзгертіңіз немесе алға іздеу түймесін **(9)** немесе артқа іздеу түймесін **(10)** басыңыз.
- **Бір жолақтың ішінде алға немесе кері айналдыру** үшін алға іздеу түймесін **(9)** немесе артқа іздеу түймесін **(10)**, жолақтағы қажетті жерге жеткенше, басып тұрыңыз.

Егер Bluetooth® арқылы жұмыс режимінде бағдарламаны сақтау түймелерінің **(5)** бірі басылса, радио қабылдағыш соңғы рет пайдаланылған радио жұмыс режимінде сақталған таратқышқа ауысады.

True Wireless Stereo арқылы ойнату (Bluetooth® аудио көзінде)

Егер аудио көзі Bluetooth® арқылы ойнатылып тұрса, True Wireless Stereo (TWS) функциясын іске қосуға болады. Бұл ретте 2 радио қабылдағыш (GPB 18V-2 C немесе GPB 18V-2 SC) бір ойнату әрекеті үшін оң мен сол жақ динамиктер ретінде қолданылады.

True Wireless Stereo функциясын іске қосу:

- Екі радио қабылдағыштың бірі әлдеқашан Bluetooth® арқылы аудио көзіне қосылып тұруы тиіс.
- Радио қабылдағышты оң жақ динамик ретінде таңдау: мәзір ішінде таңдаңыз: **<TWS> → <TWSR>** (GPB 18V-2 C) немесе **<TWS> → <TWS Right>** (GPB 18V-2 SC).
- Радио қабылдағышты сол жақ динамик ретінде таңдау: мәзір ішінде таңдаңыз: **<TWS> → <TWSL>** (GPB 18V-2 C) немесе **<TWS> → <TWS Left>** (GPB 18V-2 SC).
- 2-ші радио қабылдағышта Bluetooth® жұмыс режимін таңдаңыз.
- 2-ші радио қабылдағыштың мәзірінде басқа динамикті таңдаңыз.
- Ойнату процесін Bluetooth® арқылы қалауыңызша басқарыңыз.

Мәзір реттеулерін өзгерту

Мәзір функциясына кіру үшін дыбысты өшіру түймесін **(8)** (**MENU**), мәзір функциясының индикаторы **(e)** дисплейде көрсетілгенше, басыңыз.

Мәзірді шарлау:

- Мәзір арқылы айналдырып өту: бастапқы көз түймесін **(7)** бұраңыз.
- Мәзір реттеуін таңдау және сақтау: бастапқы көз түймесін **(7)** (**OK**) басыңыз.
- Ішкі мәзірге ауысу: бастапқы көз түймесін **(7)** басыңыз.
- Ішкі мәзірден жоғарғы мәзірге қайту: дыбысты өшіру түймесін **(8)** басыңыз. Егер ең жоғарғы мәзір деңгейіне жетсеңіз, радио қабылдағыш аудио жұмыс режиміне қайтып оралады.

Кез келген деңгейдегі мәзір функциясынан шығу және аудио жұмыс режиміне қайтып оралу үшін дыбысты өшіру түймесін **(8)**, дисплейде мәзір функциясының индикаторы **(e)** сөнгенше, басыңыз. Балама ретінде радио қабылдағыш түймені соңғы рет басқаннан кейін 10 секунд ішінде автоматты түрде аудио жұмыс режиміне қайтып оралады.

Егер мәзір реттеулері радио қабылдағышты өшіру кезінде ары қарай жадқа сақталмай қалса, түймелі батареяны (буферлік батареяны) алмастырыңыз.

Мәзір опциялары (GPB 18V-2 C)

Мәзір таңдауы радио қабылдағыш орналасқан аудио жұмыс режиміне ішінара тәуелді болады.

<EQ>

Дыбыс мәзірі: биіктік деңгейін **<TR>** және тереңдік деңгейін **<BA>** -5 және +5 аралығындағы диапазонда реттеуге болады. Дыбыс реттеулері әр аудио көзі үшін бөлек сақталады.

<TIME>

Уақыт мәзірі: 12 сағаттық **<12HR>** және 24 сағаттық **<24HR>** уақыт пішімдерінің арасында таңдауға және уақытты қолмен реттеуге болады.

<MONO> (FM/FM2 аудио көзінде)

Моно сигналды қабылдау мәзірі: моно сигналды қабылдауды қосуға **<ON>** немесе өшіруге **<OFF>** болады. Моно сигналды қабылдау, радио таратқыш сигналы әлсіз болғанда стерео және моно сигналды қабылдау режимдерінің арасында ауысқан жағдайда, ұсынылады.

<TWS> (Bluetooth® аудио көзінде)

True Wireless Stereo мәзірі: радио қабылдағышты оң жақ динамика **<TWSR>** ретінде, сол жақ динамика **<TWSL>** ретінде белгілеуге немесе функцияны өшіруге **<OFF>** болады.

Мәзір опциялары (GPB 18V-2 SC)

Мәзір таңдауы радио қабылдағыш орналасқан аудио жұмыс режиміне ішінара тәуелді болады.

Мәзір ішінде мәзірдің атауы көп функциялы индикатордың **(k)** жоғарғы жолағында, ал таңдауға болатын реттеу – астыңғы жолағында көрсетіледі.

<Set EQ>

Дыбыс мәзірі: биіктік деңгейін **<Treble>** және тереңдік деңгейін **<Bass>** -5 және +5 аралығындағы диапазонда реттеуге болады. Дыбыс реттеулері әр аудио көзі үшін бөлек сақталады.

<Set Time>

Уақыт мәзірі:

- 24 сағаттық **<24 Hour Mode>** және 12 сағаттық **<12 Hour Mode>** уақыт пішімдерінің арасында таңдауға болады.
- Уақытты **<Set Hour>** немесе **<Set Minute>** арқылы қолмен реттеуге болады.
- Нұсқау: егер **DAB/DAB2** аудио көзінде уақытты тарататын радио қабылдағыш таңдалған болса, осы уақыт автоматты түрде қабылданады. Қолмен реттелетін уақыт параметрлері қайта жазылады.

<Reset All>

Бастапқы күйге қайтару мәзірі: барлық мәзір реттеулерін әдепкі күйге қайтаруға **<Yes>** немесе ағымдағы реттеулерге қайтаруға **<No>** болады.

<Auto Scan> (DAB/DAB2 аудио көзінде)

Таратқышты автоматты түрде іздеу мәзірі: таратқышты автоматты түрде іздеу процесін іске қосуға болады.

<Manual Tune> (DAB/DAB2 аудио көзінде)

Қолмен реттеу мәзірі: қажетті жиілікті қолмен реттеуге болады.

<Display Type> (DAB/DAB2 аудио көзінде)

Индикация түрі мәзірі: көп функциялы индикатордың **(k)** астыңғы жолағында көрсетілетін мәтінді таңдауға болады:

- радио таратқыштан таратылатын ақпараттық мәтін **<Dynamic Label>**,
- таратқыштың жиілігі **<Frequency>**,
- сигнал қуаты **<Signal Strength>**,
- радио таратқыштан таратылатын бағдарлама түрі **<Program Type>**.

<Display Type> (FM/FM2 аудио көзінде)

Индикация түрі мәзірі: көп функциялы индикатордың **(k)** астыңғы жолағында көрсетілетін мәтінді таңдауға болады:

- радио таратқыштан таратылатын ақпараттық мәтін **<Radio Text>**,
- таратқыш атауы **<Program Service>**,
- радио таратқыштан таратылатын бағдарлама түрі **<Program Type>**.

<Set FM Mono> (FM/FM2 аудио көзінде)

Моно сигналды қабылдау мәзірі: моно сигналды қабылдауды қосуға **<On>** немесе өшіруге **<Off>** болады. Моно сигналды қабылдау, радио таратқыш сигналы әлсіз болғанда стерео және моно сигналды қабылдау режимдерінің арасында ауысқан жағдайда, ұсынылады.

<TWS> (Bluetooth® аудио көзінде)

True Wireless Stereo мәзірі: радио қабылдағышты оң жақ динамика **<TWS Right>** ретінде, сол жақ динамика **<TWS Left>** ретінде белгілеуге немесе функцияны өшіруге **<OFF>** болады.

Сыртқы құрылғыларды электр қуатымен жабдықтау

USB жалғағышы

USB жалғағышының көмегімен электр қуатымен USB арқылы жабдықтауға болатын құрылғыларды (мысалы, әртүрлі мобильді телефондар) зарядтауға болады. Максималды зарядтау тогы **1,2 А** құрайды.

Жалғағыштар бөлімінің **(15)** қорғаныш қалпағын ашыңыз. Сыртқы құрылғының USB жалғағышын жарамды USB кабелі арқылы радио қабылдағыштың USB зарядтау ұяшығына **(23)** жалғаңыз (**USB charging**).

Аккумулятормен жұмыс істеген кезде сыртқы құрылғыны радио қабылдағыш қосылып тұрғанда ғана зарядтауға болады.

Ластанудан қорғау үшін жалғағыштар бөлімінің (15) қорғаныш қалпағын, USB кабелінің ашасын шығарғанда, қайтадан жауып қойыңыз.

Пайдалану бойынша нұсқаулар

Ілгектер

Ілгектердің (19) көмегімен радио қабылдағышты, мысалы, сатыға іліп қоюға болады. Ол үшін ілгектерді қажетті күйге бұраңыз.

Аккумуляторды оңтайлы пайдалану туралы нұсқаулар

Аккумуляторды сұйықтықтардан және ылғалдан қорғаңыз.

Аккумуляторды тек -20°C ... 50°C температура ауқымында сақтаңыз. Аккумуляторды жазда көлікте қалдырмаңыз.

Аккумулятордың желдету тесігін жұмсақ, таза және құрғақ қылшақпен мұқият тазалаңыз.

Пайдалану мерзімінің айтарлықтай қысқаруы аккумулятордың ескіргенін және ауыстыру керектігін білдіреді.

Қоқыстарды қайта өңдеу туралы нұсқауларды орындаңыз.

Техникалық күтім және қызмет

Қызмет көрсету және тазалау

Жақсы әрі сенімді жұмыс істеу үшін радио қабылдағыш пен штепсельдік қуат блогын таза ұстаңыз.

Ластануларды суланған, жұмсақ шүберекпен сүртіңіз. Жуғыш заттарды немесе еріткіштерді пайдаланбаңыз.

Тұтынушыға қызмет көрсету және пайдалану кеңестері

Қызмет көрсету орталығы өнімді жөндеу және оған техникалық қызмет көрсету, сондай-ақ қосалқы бөлшектер туралы сұрақтарға жауап береді. Құрамдас бөлшектер бойынша кескін мен қосалқы бөлшектер туралы мәліметтер төмендегі мекенжай бойынша қолжетімді: www.bosch-pt.com

Bosch қызметтік кеңес беру тобы біздің өнімдер және олардың керек-жарақтары туралы сұрақтарыңызға жауап береді.

Сұрақтар қою және қосалқы бөлшектерге тапсырыс беру кезінде міндетті түрде өнімнің фирмалық тақтайшасындағы 10 таңбалы өнім нөмірін беріңіз.

Өндіруші талаптары мен нормаларының сақталуымен электр құралын жөндеу және кепілді қызмет көрсету барлық мемлекеттер аумағында тек "Роберт Бош" фирмалық немесе авторизацияланған қызмет көрсету орталықтарында орындалады. ЕСКЕРТУ! Заңсыз жолмен әкелінген өнімдерді пайдалану қауіпті, денсаулығыңызға

зиян келтіруі мүмкін. Өнімдерді заңсыз жасау және тарату әкімшілік және қылмыстық тәртіп бойынша Заңмен қудаланады.

Қазақстан

Тұтынушыларға кеңес беру және шағымдарды қабылдау орталығы:

"Роберт Бош" (Robert Bosch) ЖШС

Алматы қ.,

Қазақстан Республикасы

050012

Муратбаев к., 180 үй

"Гермес" БО, 7 қабат

Тел.: +7 (727) 331 31 00

Факс: +7 (727) 233 07 87

E-Mail: ptka@bosch.com

Сервистік қызмет көрсету орталықтары мен қабылдау пунктерінің мекен-жайы туралы толық және өзекті ақпаратты Сіз: www.bosch-professional.kz ресми сайттан ала аласыз

Қызмет көрсету орталықтарының басқа да мекенжайларын мына жерден қараңыз:

www.bosch-pt.com/serviceaddresses

Тасымалдау

Бұл литий-иондық аккумуляторлар қауіпті тауарларға қойылатын талаптарға сай болуы керек. Пайдаланушы аккумуляторларды көшеде қосымша құжаттарсыз тасымалдай алады.

Үшінші тұлғалар (мысалы, әуе көлігі немесе жіберу) орамаға және маркаларға қойылатын арнайы талаптарды сақтау керек. Жіберуге дайындау кезінде қауіпті жүктерді тасымалдау маманымен хабарласу керек.

Аккумуляторды корпусы зақымдалған болса ғана жіберіңіз. Ашық түйіспелерді желімдеңіз және аккумуляторды орамада қозғалмайтындай ораңыз. Қажет болса, қосымша ұлттық ережелерді сақтаңыз.

Кәдеге жарату



Электр құрылғыларын, аккумуляторларды/батареяларды, керек-жарақтар мен орауыштарды қоршаған орта үшін қауіпсіз жолмен қайта өңдеу орнына жіберу қажет.



Электр құрылғыларын және аккумуляторларды/батареяларды тұрмыстық қоқысқа тастамаңыз!

Тек қана ЕО елдері үшін:

Еуропалық 2012/19/EU директивасына сәйкес жарамсыз электр құрылғыларын және еуропалық 2006/66/ЕС директивасына сәйкес ақаулы немесе ескірген аккумуляторларды/батареяларды бөлек жинау және қоршаған орта үшін қауіпсіз жолмен қайта өңдеу орнына жіберу қажет.

Аккумуляторлар/батареялар:

Литий-иондық:

Тасымалдау бөліміндегі нұсқауларды орындаңыз (қараңыз „Тасымалдау“, Бет 163).

Română

Instrucțiunile de siguranță



Citește toate indicațiile și instrucțiunile privind siguranța. Nerespectarea instrucțiunilor și indicațiilor privind siguranța se poate solda cu electrocutări, incendiu și/sau răni grave.

Păstrează în condiții optime toate instrucțiunile și indicațiile privind siguranța, în vederea consultării ulterioare a acestora.

- ▶ **Înainte de fiecare utilizare, verifică aparatul de radio, alimentatorul, cablul și fișa. Nu folosi aparatul de radio în cazul în care constăți că acesta prezintă deteriorări. Nu deschide pe cont propriu aparatul de radio și alimentatorul și solicită repararea acestora numai de către personal de specialitate calificat și numai cu piese de schimb originale.** Aparatele de radio, alimentatoarele, cablurile și fișele defecte cresc riscul de electrocutare.
- ▶ **Fișa alimentatorului trebuie să se potrivească cu priză. Nu este permisă în niciun caz modificarea fișei. Nu utiliza fișe adaptoare împreună cu aparatele de radio.** Fișele nemodificate și prizele potrivite reduc riscul de electrocutare.
- ▶ **Nu schimba destinația de utilizare a cablului alimentatorului folosindu-l pentru transportarea sau suspendarea aparatului de radio ori pentru a trage fișa afară din priză. Ferește cablul de căldură, ulei, muchii ascuțite sau componente aflate în mișcare ale aparatului.** Cablurile deteriorate sau încurcate cresc riscul de electrocutare.



Protejează aparatul de radio și alimentatorul împotriva ploii și umezelii. Pătrunderea apei în aparatul de radio sau în alimentator crește riscul de electrocutare.

- ▶ **Nu deschideți acumulatorul.** Există pericol de scurtcircuit.
- ▶ **În cazul deteriorării sau utilizării necorespunzătoare a acumulatorului, se pot degaja vapori. Acumulatorul poate arde sau exploda.** Aerisiți bine încăperea și solicitați asistență medicală dacă starea dumneavoastră de sănătate se înrăutățește. Vaporii pot irita căile respiratorii.
- ▶ **În cazul utilizării necorespunzătoare sau al unui acumulator deteriorat, din acumulator se poate scurge lichid inflamabil. Evitați contactul cu acesta. În cazul contactului accidental, clătiți bine cu apă. Dacă lichidul vă intră în ochi, consultați de asemenea un**

medic. Lichidul scurs din acumulator poate cauza iritații ale pielii sau arsuri.

- ▶ **În urma contactului cu obiecte ascuțite ca de exemplu cuie sau șurubelnițe sau prin acțiunea unor forțe exterioare asupra sa, acumulatorul se poate deteriora.** Se poate produce un scurtcircuit intern în urma căruia acumulatorul să se aprindă, să scoată fum, să explodeze sau să se supraîncălzească.
- ▶ **Feriți acumulatorii nefolosiți de agrafele de birou, monede, chei, cuie, șuruburi sau alte obiecte metalice mici, care ar putea provoca șuntarea contactelor.** Un scurtcircuit între contactele acumulatorului poate duce la arsuri sau incendiu.
- ▶ **Utilizați acumulatorul numai pentru produsele oferite de același producător.** Numai astfel acumulatorul va fi protejat împotriva unei suprasolicitări periculoase.
- ▶ **Încărcați acumulatorii numai cu încărcător recomandat de către producător.** Un încărcător recomandat pentru acumulatori de un anumit tip poate lua foc atunci când este folosit pentru încărcarea altor acumulatori decât cei prevăzuți pentru acesta.



Feriți acumulatorul de căldură, de asemenea, de exemplu, de radiații solare continue, foc, murdărie, apă și umezeală. În caz contrar, există pericolul de explozie și scurtcircuit.



- ▶ **Nu înghițiți niciodată baterii rotunde.** Înghițirea unei baterii rotunde poate duce în interval de 2 ore la arsuri interne grave și la moarte.



Asigură-te că bateria rotundă nu ajunge în mâinile copiilor. Dacă există suspiciunea că bateria rotundă a fost înghițită sau a fost introdusă într-un alt orificiu corporal, consultă imediat un medic.



- ▶ **La schimbarea bateriei, aveți grijă să o înlocuiți în mod corespunzător.** Există pericol de explozie.
- ▶ **Utilizează numai bateriile rotunde specificate în aceste instrucțiuni de utilizare.** Nu utiliza alte baterii rotunde sau o altă sursă de alimentare cu energie.
- ▶ **Nu încercați să reîncărcați bateriile rotunde și nu scurtcircuitați bateria rotundă.** Bateria rotundă poate prezenta scurgeri, poate exploda, se poate aprinde și răni persoane.
- ▶ **Scoateți și eliminați în mod corespunzător bateriile rotunde descărcate.** Bateriile rotunde descărcate pot prezenta scurgeri și pot cauza defectarea produsului sau pot răni persoane.

- ▶ **Nu supraîncălziți bateria rotundă și nu o aruncați în foc.** Bateria rotundă poate prezenta scurgeri, poate exploda, se poate aprinde și răni persoane.
- ▶ **Nu deteriorați bateria rotundă și nu o dezamblați.** Bateria rotundă poate prezenta scurgeri, poate exploda, se poate aprinde și răni persoane.
- ▶ **Nu aduceți o baterie rotundă defectă în contact cu apa.** În combinație cu apa, litiul scurs din aceasta poate produce hidrogen și provoca prin aceasta o explozie sau rănirea persoanelor.

Marca verbală *Bluetooth*[®], precum și siglele sunt mărci înregistrate și proprietatea Bluetooth SIG, Inc. Orice utilizare a acestei mărci verbale/acestor sigle de către Robert Bosch Power Tools GmbH se realizează sub licență.

Descrierea produsului și a performanțelor sale

Țineți cont de ilustrațiile din secțiunea anterioară a instrucțiunilor de utilizare.

Componentele ilustrate

Numerotarea componentelor ilustrate se referă la schița aparatului de radio de la pagina grafică.

- (1) Afișaj
- (2) Buton de pornire/oprire
- (3) Difuzor
- (4) Mâner de transport
- (5) Taste de memorare a programelor
- (6) Antenă verticală
- (7) Buton Source
- (8) Tastă de dezactivare a sunetului
- (9) Tastă de căutare înainte

- (10) Tastă de căutare înapoi
- (11) Tastă *Bluetooth*[®]
- (12) Capac acumulator
- (13) Pârghie de blocare a capacului acumulatorului
- (14) Sistem de fixare a acumulatorului
- (15) Compartiment de racordare
- (16) Tastă de deblocare a acumulatorului^{a)}
- (17) Acumulator^{a)}
- (18) Capac baterie rotundă
- (19) Cârlig de suspendare
- (20) Alimentator^{a)} (specific țării de utilizare)
- (21) Fișă pentru aparat de la alimentator^{a)}
- (22) Conector alimentator
- (23) Priză de încărcare USB
- (24) Port AUX-IN
- (25) Cablu AUX

a) **Accesoriile ilustrate sau descrise nu sunt cuprinse în setul de livrare standard. Puteți găsi accesoriile complete în programul nostru de accesorii.**

Elementele de pe afișaj

- (a) Indicator *Bluetooth*[®]
- (b) Indicator sursă audio
- (c) Indicator poziție din memorie
- (d) Indicator al frecvenței radio (GPB 18V-2 C)
- (e) Indicator funcție meniu
- (f) Indicator pauză
- (g) Indicator dezactivare sunet
- (h) Indicator recepție stereo
- (i) Indicator al nivelului de încărcare a acumulatorului
- (j) Afișaj oră
- (k) Afișaj multifuncțional (GPB 18V-2 SC)

Date tehnice

Aparat de radio pentru șantier		GPB 18V-2 C	GPB 18V-2 SC
Număr de identificare		3 601 DA3 0..	3 601 DA3 1..
Recepție DAB+		–	●
Tensiune de funcționare			
– în cazul funcționării cu alimentator	V	18	18
– în cazul funcționării cu acumulator	V	18	18
Putere nominală amplificator	W	2 × 7,5	2 × 7,5
Zonă de recepție unde ultrascurte	MHz	87,5–108	87,5–108
Zonă de recepție DAB+	MHz	–	174,928–239,200
Compatibilitate <i>Bluetooth</i> [®]		<i>Bluetooth</i> [®] 5.0	<i>Bluetooth</i> [®] 5.0
Gamă frecvențe de lucru <i>Bluetooth</i> [®]	MHz	2402–2480	2402–2480
Putere maximă de emisie <i>Bluetooth</i> [®]	mW	8	8
Baterie rotundă (baterie-tampon)		Baterie cu litiu de 3 V CR 2032	Baterie cu litiu de 3 V CR 2032

Aparat de radio pentru șantier		GPB 18V-2 C	GPB 18V-2 SC
Greutate conform EPTA-Procedure 01:2014	kg	2,8–3,9 ^{A)}	2,8–3,9 ^{A)}
Tip de protecție ^{B)}		IP 54 (protecție împotriva prafului și a stropilor de apă)	IP 54 (protecție împotriva prafului și a stropilor de apă)
Temperatură ambiantă recomandată în timpul încărcării	°C	0 ... +35	0 ... +35
Temperatură ambiantă admisă în timpul funcționării ^{C)} și pe perioada depozitării	°C	-20 ... +40	-20 ... +40
acumulatori recomandați (1,5–8 Ah)		GBA 18V... ProCORE18V...	GBA 18V... ProCORE18V...
Încărcătoare recomandate		GAL 18... GAX 18... GAL 36...	GAL 18... GAX 18... GAL 36...

A) în funcție de acumulatorul folosit

B) Cu capacul acumulatorului închis (12) și compartimentul de racordare închis (15)

C) putere mai redusă la temperaturi <0 °C

Alimentator		
Număr de identificare		1 619 PB4 ...
Tensiune de intrare	V~	100–240
Frecvență curent alternativ de intrare	Hz	50–60
Curent de intrare	mA	800

Pentru date tehnice detaliate, accesează: <https://www.bosch-professional.com/ecodesign>

Alimentator		
Tensiune de ieșire	V =	18
Curent de ieșire	A	1,8
Greutate conform EPTA-Procedure 01:2014	kg	0,21
Clasa de protecție		 /II

Alimentarea cu energie electrică a aparatului de radio

Alimentarea cu energie electrică a aparatului de radio se poate realiza prin intermediul unui acumulator litiu-ion (17) sau prin intermediul unui alimentator (20).

Funcționarea cu acumulator

► **Folosește numai încărcătoarele specificate în datele tehnice.** Numai aceste încărcătoare sunt adaptate la acumulatorul litiu-ion utilizat în aparatul tău de radio.

Observație: Utilizarea de acumulatori care nu sunt adecvați pentru aparatul tău de radio poate duce la disfuncționalități sau la deteriorarea aparatului de radio.

Acumulatorul litiu-ion este protejat împotriva descărcării profunde prin „Electronic Cell Protection (ECP)”. În cazul în care acumulatorul este descărcat, aparatul de radio este deconectat prin intermediul unui circuit de protecție.

► **Nu reconecta aparatul de radio după ce acesta a fost deconectat prin intermediul circuitului de protecție.**

Acumulatorul s-ar putea deteriora.

Înlocuirea acumulatorului

Deschide pârghia de blocare (13) de la capacul acumulatorului și rabatează în sus capacul acumulatorului (12).

Pentru **extragerea** acumulatorului, apasă tasta de deblocare a acumulatorului (16) și extrage acumulatorul din compartimentul său. **Nu forța.**

Pentru **introducerea** acumulatorului, împinge-l în sistemul de fixare (14) astfel încât racordurile acumulatorului să se afle pe racordurile sistemului de fixare a acumulatorului. Lasă acumulatorul să se fixeze în poziție.







Închide capacul acumulatorului (12) și blochează-l.

Indicatorul stării de încărcare a acumulatorului

Cu acumulatorul introdus, poți identifica starea de încărcare a acumulatorului (17) pe afișaj, iar cu acumulatorul extras aceasta poate fi verificată chiar la acumulator.



Indicatorul stării de încărcare a acumulatorului de pe afișaj

Indicatorul stării de încărcare a acumulatorului (i) apare pe afișaj imediat ce este introdus un acumulator cu tensiune suficientă, iar aparatul de radio nu este conectat la rețeaua de alimentare cu energie electrică prin intermediul alimentatorului (20).

Indicator	Capacitate
	80–100%
	60–80%
	40–60%
	20–40%
	5–20%
	0–5%

Indicatorul stării de încărcare a acumulatorului de pe acumulator

Dacă acumulatorul este extras din aparatul de radio, starea de încărcare poate fi indicată prin intermediul LED-urilor verzi ale indicatorului nivelului de încărcare de pe acumulator.

Pentru indicarea nivelului de încărcare, apasă tasta  sau .

Dacă, după apăsarea tastei pentru indicarea nivelului de încărcare, nu se aprinde niciun LED, înseamnă că acumulatorul este defect și trebuie înlocuit.

Tip de acumulator GBA 18V...



LED-uri	Capacitate
Aprindere continuă de 3 ori cu iluminare de culoare verde	60-100 %
Aprindere continuă de 2 ori cu iluminare de culoare verde	30-60 %
Aprindere continuă o dată cu iluminare de culoare verde	5-30 %
Aprindere intermitentă o dată cu iluminare de culoare verde	0-5 %

Tip de acumulator ProCORE18V...



LED-uri	Capacitate
Aprindere continuă de 5 ori cu iluminare de culoare verde	80-100 %
Aprindere continuă de 4 ori cu iluminare de culoare verde	60-80 %
Aprindere continuă de 3 ori cu iluminare de culoare verde	40-60 %
Aprindere continuă de 2 ori cu iluminare de culoare verde	20-40 %
Aprindere continuă o dată cu iluminare de culoare verde	5-20 %
Aprindere intermitentă o dată cu iluminare de culoare verde	0-5 %

Funcționare cu alimentator (consultă imaginea A)

- **Utilizează numai alimentatoarele specificate în datele tehnice.** Numai astfel este posibilă funcționarea impecabilă a aparatului de radio.
- **Atenție la tensiunea din rețeaua de alimentare cu energie electrică!** Tensiunea sursei electrice trebuie să coincidă cu datele de pe plăcuța cu date tehnice a alimentatorului.

Deschide capacul de protecție al compartimentului de racordare (15). Introdu fișa pentru aparat (21) de la

alimentator în conectorul (22) (DC IN 18V). Racordează alimentatorul la rețeaua de alimentare cu energie electrică. Pentru protecția împotriva murdăriei, închide din nou capacul de protecție al compartimentului de racordare (15) dacă ai scos fișa pentru aparat (21).

Înlocuirea bateriei rotunde

Pentru memorarea orei și alte setări ale aparatului de radio trebuie să fie introdusă o baterie rotundă ca baterie-tampon. Înainte de prima punere în funcțiune a aparatului de radio, scoate benzile de protecție de la bateria rotundă introdusă.

Deschide pârghia de blocare (13) de la capacul acumulatorului și rabatează în sus capacul acumulatorului (12).

Extrage acumulatorul (17) dacă este necesar.

Extrage benzile de protecție de sub capacul (18) al bateriei rotunde.

Înlocuiește bateria rotundă dacă ora nu mai este memorată de aparatul de radio, iar afișajul are o luminosități redusă.

Pentru aceasta, rotește în sens antiorar capacul (18) de la bateria rotundă (de exemplu, cu o monedă) și scoate capacul. Introdu o baterie rotundă nouă.

Respectă polaritatea corectă conform schiței de pe partea interioară a capacului (18).



Așază la loc capacul (18) al bateriei rotunde și fixează-l rotindu-l în sens orar. Capacul este blocat în siguranță dacă marcajele de pe acesta sunt orientate spre simbolul de lacăt.

- **Scoateți bateria rotundă din aparatul de radio dacă urmează să nu îl utilizați pentru o perioadă mai îndelungată.** În cazul depozitării pe o perioadă îndelungată, bateria rotundă se poate coroda și autodescărca în aparatul de radio.

Funcționarea

- **Protejează aparatul de radio împotriva contactului direct cu apa.** Pătrunderea apei în aparatul de radio crește riscul de electrocutare.
- **Ține pe cât posibil închis capacul acumulatorului și capacul de protecție al compartimentului de racordare.** Capacele închise protejează aparatul de radio împotriva pătrunderii apei și prafului.

Modul de funcționare audio

Pornirea/Oprirea

Pentru **conectarea** aparatului de radio, apasă butonul de pornire/oprire (2). Afișajul (1) se activează și este redată sursa audio reglată la ultima deconectare a aparatului de radio.

Afișajul (1) este iluminat timp de câteva secunde la fiecare apăsare a tastei.

Pentru **deconectarea** aparatului de radio, apăsa din nou butonul de pornire/oprire **(2)**. Setarea actuală a sursei audio este memorată.

Reglarea volumului semnalului sonor

După conectarea aparatului de radio este setat întotdeauna un volum scăzut al semnalului sonor.

Pentru creșterea volumului semnalului sonor, rotește butonul de pornire/oprire **(2)** în sens orar, iar pentru reducerea volumului semnalului sonor, rotește-l în sens antiorar.

Reglarea volumului semnalului sonor **<VL>**, respectiv **<Volume>** apare pentru câteva secunde pe afișaj cu o valoare cuprinsă între 0 și 30. Înainte de reglarea sau schimbarea unui post de radio, reglează volumul semnalului sonor la o valoare redusă, iar înainte de pornirea unei surse audio externe, reglează-l la o valoare medie.

Pentru deconectarea sunetului, poți apăsa scurt tasta de dezactivare a sunetului **(8)**. Pentru a reconecta sunetul, apăsa din nou scurt tasta de dezactivare a sunetului sau rotește în sens orar butonul de pornire/oprire **(2)**.

Volumul semnalului sonor poate fi modificat în orice moment. Dacă este activată funcția meniului, indicatorul revine la meniu la câteva secunde după modificarea volumului semnalului sonor.

Selectarea sursei audio

Pentru selectarea unei surse audio, apăsa butonul Source **(7)** până când pe afișaj apare sursa audio internă, respectiv externă dorită:

- **DAB/DAB2**: radio digital prin DAB+ **(GPB 18V-2 SC)**,
- **FM/FM2**: radio analogic prin unde ultracurte,
- **AUX**: sursă audio externă (de exemplu, smartphone) prin intermediul portului de 3,5 mm **AUX IN (24)** din compartimentul de racordare **(15)**,
- **📶**: sursă audio externă (de exemplu, smartphone) prin conexiunea *Bluetooth*®.

Sursa audio actuală este vizibilă în indicatorul sursei audio **(b)**, respectiv indicatorul *Bluetooth*® **(a)**.

Sursele audio **DAB** și **DAB2 (GPB 18V-2 SC)**, precum și **FM** și **FM2** nu se diferențiază în privința funcționalității, ci oferă doar poziții suplimentare de memorare a programelor.

Reglarea/Memorarea posturilor de radio DAB+ (GPB 18V-2 SC)

Pentru selectarea sursei audio pentru posturi de radio DAB+, apăsa butonul Source **(7)** până când apare pe indicatorul sursei audio **(b)** **DAB** sau **DAB2**.

După o scurtă inițializare este redat ultimul post de radio reglat.

Numele postului apare pe rândul de sus al afișajului multifuncțional **(k)**. Informațiile suplimentare afișate pe rândul de jos al afișajului multifuncțional pot fi setate din funcția meniului.

- Pentru **schimbarea postului**, rotește butonul Source **(7)** până când pe afișaj este afișat postul dorit. Apasa butonul Source **(7)** pentru a confirma selectarea. Aparatul de radio comută la postul selectat.

Alternativ, poți apăsa tasta de căutare înapoi **(10)** sau tasta de căutare înainte **(9)** pentru a schimba postul. Aparatul de radio comută la următorul post disponibil (în ordine alfabetică descrescătoare, respectiv crescătoare).

- Pentru **memorarea unui post reglat**, apăsa tasta de memorare a programelor **(5)** aferentă poziției din memorie dorite până când numărul poziției din memorie apare pe indicatorul poziției din memorie **(c)**. Dacă cele 4 poziții din memorie ale sursei audio **DAB** sunt ocupate, apăsa butonul Source **(7)** pentru a comuta la sursa audio **DAB2** în care sunt disponibile alte 4 poziții din memorie. Reține că după comutare, trebuie să reglezi din nou postul dorit pentru a-l putea stoca în memorie.
- Pentru **redarea unui post memorat**, apăsa scurt una din tastele de memorare a programelor **(5)**. Numărul poziției din memorie apare pe indicatorul poziției din memorie **(c)**. Dacă este necesar, apăsa butonul Source **(7)** pentru a comuta între sursele audio **DAB** și **DAB2** pentru a avea acces la toate posturile memorate.

Observație: Dacă există probleme de recepție, poți porni manual căutarea posturilor DAB+. Pentru aceasta, selectează **<Auto Scan>** din meniu sau apăsa simultan tasta de căutare înapoi **(10)** și tasta de căutare înainte **(9)**. După încheierea căutării posturilor, se vor memora 4 posturi în pozițiile din memorie de la 1 până la 4. Posturile deja memorate vor fi suprascrise.

Dacă nu a fost găsit niciun post de radio DAB+, apare **<No DAB Station – Please Auto Scan>** pe afișajul multifuncțional **(k)**.

Reglarea/Memorarea posturilor de radio pe unde ultracurte

Pentru selectarea sursei audio pentru posturi de radio pe unde ultracurte, apăsa în mod repetat butonul Source **(7)** până când pe indicatorul sursei audio **(b)** apare **FM** sau **FM2**.

GPB 18V-2 C: Frecvența postului redat la momentul respectiv apare pe indicatorul frecvenței radio **(d)**.

GPB 18V-2 SC: Frecvența postului redat la momentul respectiv apare întotdeauna pe rândul de sus al afișajului multifuncțional **(k)**. Informațiile suplimentare afișate pe rândul de jos al afișajului multifuncțional pot fi setate din funcția meniului.

Dacă recepția unui semnal adecvat este suficient de puternică, aparatul de radio comută automat pe recepția stereo, iar pe afișaj apare indicatorul recepției stereo **(h)**. În funcția meniului, modul de recepție poate fi comutat la recepția mono.

- Pentru **reglarea unui anumit post**, rotește butonul Source **(7)** **(TUNE)** până când pe afișaj apare frecvența dorită, respectiv postul dorit.
- Pentru **căutarea postului următor cu intensitate ridicată a semnalului**, apăsa scurt tasta de căutare înapoi **(10)** sau tasta de căutare înainte **(9)**. Următorul post găsit este prezentat pe afișaj și este redat.
- Pentru **căutarea tuturor posturilor cu intensitate ridicată a semnalului**, apăsa tasta de căutare înapoi **(10)**

sau tasta de căutare înainte **(9)** și menține-o apăsată pentru mai mult de o jumătate de secundă. Fiecare post găsit este redat timp de 5 secunde, apoi este continuată căutarea până la finalul benzii de frecvență. Pentru a abandona căutarea posturilor, apasă scurt tasta de căutare înapoi **(10)** sau tasta de căutare înainte **(9)**.

- Pentru **memorarea unui post reglat**, apasă tasta de memorare a programelor **(5)** aferentă poziției din memorie dorite până când numărul poziției din memorie apare pe indicatorul poziției din memorie **(c)**. Dacă cele 4 poziții din memorie ale sursei audio **FM** sunt ocupate, apasă butonul Source **(7)** pentru a comuta la sursa audio **FM2** în care sunt disponibile alte 4 poziții din memorie. Reține că după comutare, trebuie să reglezi din nou postul dorit pentru a-l putea stoca în memorie.
- Pentru **căutarea automată și memorarea** posturilor celor mai puternice (**AUTOSTORE**), apasă concomitent tasta de căutare înapoi **(10)** și tasta de căutare înainte **(9)**. Aparatul de radio verifică toate posturile care pot fi recepționate și memorează primele 4 posturi care au cea mai bună recepție în pozițiile din memorie de la 1 până la 4. Reține că, după caz, posturile deja memorate ar putea fi suprascrise. După încheierea căutării, va fi redat postul memorat pe poziția din memorie 1.
- Pentru **redarea unui post memorat**, apasă scurt una din tastele de memorare a programelor **(5)**. Numărul poziției din memorie apare pe indicatorul poziției din memorie **(c)**. Dacă este necesar, apasă butonul Source **(7)** pentru a comuta între sursele audio **FM** și **FM2** pentru a avea acces la toate posturile memorate.

Orientarea antenei verticale

Aparatul de radio este livrat cu antena verticală montată **(6)**. În cazul modului de funcționare radio prin unde ultrascurte, pivotați antena verticală în direcția care asigură recepția cea mai bună.

Dacă nu este posibilă o recepție suficientă, amplasați aparatul de radio într-un loc cu o recepție mai bună.

Observație: În timpul funcționării aparatului de radio în imediata apropiere a stațiilor de radio, aparatelor cu unde radio sau altor aparate electronice, se pot produce perturbări ale recepției radio.

Racordarea surselor audio externe prin AUX

Deschide capacul de protecție al compartimentului de racordare **(15)** și introdu fișa de 3,5 mm a cablului AUX **(25)** în portul **AUX IN (24)**. Racordează cablul AUX la o sursă audio adecvată.

Pentru redarea sursei audio AUX, apasă butonul Source **(7)** până când pe indicatorul sursei audio apare **(b) AUX**.

Pentru protecția împotriva murdăriei, închide din nou capacul de protecție al compartimentului de racordare **(15)** în cazul în care scoți fișa cablului AUX.

Dacă, în timpul funcționării în modul AUX, este apăsată una din tastele de memorare a programelor **(5)**, aparatul de radio comută la postul memorat la ultimul mod de funcționare utilizat al aparatului de radio.

Redarea/Controlul surselor audio externe prin Bluetooth®

Pentru a reda o sursă audio (de exemplu, un smartphone) prin *Bluetooth®*, apasă butonul Source **(7)** până când pe afișaj apare indicatorul *Bluetooth® (a)* sau apasă scurt tasta *Bluetooth® (11)* indiferent de sursa audio actuală.

Pe parcursul asocierii, respectiv căutării conexiunii, indicatorul *Bluetooth® (a)* se aprinde intermitent.

GPB 18V-2 SC: Pe afișajul multifuncțional **(k)** apare **<Pairing>**.

- Dacă aparatul de radio a fost deja conectat cu o sursă audio externă prin *Bluetooth®* și aceasta este disponibilă, se stabilește automat o conexiune la această sursă audio.
- Dacă nu este disponibilă nicio sursă audio memorată, pornește procesul de căutare. Activează noua conexiune prin sursa audio externă. Acest lucru este posibil la smartphone-uri, de regulă, în cadrul setărilor din meniul *Bluetooth®*. Aparatul de radio apare ca sursă disponibilă cu numele **GPB 18V-2 C xxxx**, respectiv **GPB 18V-2 SC xxxx**. În acest caz, ține cont de instrucțiunile de utilizare a sursei tale audio/smartphone-ului tău.
- Dacă dorești să închei o conexiune existentă la o sursă audio prin *Bluetooth®* și este căutată o nouă sursă audio (**PAIRING**), apasă tasta *Bluetooth® (11)* și menține-o apăsată timp de peste 0,5 secunde. Activează conexiunea conform descrierii de mai sus.

Imediat ce sursa audio prin *Bluetooth®* este conectată, indicatorul *Bluetooth® (a)* se aprinde permanent.

GPB 18V-2 SC: Numele aparatului conectat prin *Bluetooth®* este afișat pe rândul de sus al afișajului multifuncțional **(k)**. Pe rândul de jos apare textul transmis de aparatul conectat.

Dacă nu se poate realiza nicio conexiune prin *Bluetooth®*, aparatul de radio se deconectează automat după 19 minute.

Sursa audio conectată prin *Bluetooth®* poate fi controlată și prin intermediul aparatului de radio:

- Pentru a **selecta un titlu și pentru a porni**, apasă tasta de căutare înainte **(9)**, respectiv tasta de căutare înapoi **(10)** până când accesezi titlul dorit. Redarea titlului selectat pornește automat.
- Pentru a **întrerupe redarea**, apasă tasta de dezactivare a sunetului **(8)**. Pe afișaj apare indicatorul de pauză **(f)**.
- Pentru a **continua redarea**, apasă din nou tasta de dezactivare a sunetului **(8)**, modifică volumul semnalului sonor cu ajutorul butonului de pornire/oprire **(2)** sau apasă tasta de căutare înainte **(9)**, respectiv tasta de căutare înapoi **(10)**.
- Pentru **derularea înainte, respectiv derularea înapoi în cadrul unui titlu**, menține apăsată tasta de căutare înainte **(9)**, respectiv tasta de căutare înapoi **(10)** până când accesezi poziția dorită în cadrul titlului.

Dacă în cadrul modului de funcționare prin *Bluetooth®* este apăsată una din tastele de memorare a programelor **(5)**, aparatul de radio comută la postul memorat la ultimul mod de funcționare utilizat al aparatului de radio.

Redarea cu True Wireless Stereo (la sursa audio Bluetooth®)

Dacă este redată o sursă audio prin *Bluetooth*®, funcția True Wireless Stereo (TWS) poate fi activată. În acest caz, 2 aparate de radio (GPB 18V-2 C sau GPB 18V-2 SC) funcționează ca difuzoare din partea dreaptă și din partea stângă pentru aceeași redare.

Activarea funcției True Wireless Stereo:

- Unul din cele două aparate de radio trebuie să fie deja conectat prin *Bluetooth*® cu sursa audio.
- Selectarea aparatului de radio ca difuzor din partea dreaptă: Selectează din meniul **<TWS>** → **<TWSR>** (GPB 18V-2 C), respectiv **<TWS>** → **<TWS Right>** (GPB 18V-2 SC).
- Selectarea aparatului de radio ca difuzor din partea stângă: Selectează din meniul **<TWS>** → **<TWSL>** (GPB 18V-2 C), respectiv **<TWS>** → **<TWS Left>** (GPB 18V-2 SC).
- Conectează și la al 2-lea aparat de radio modul de funcționare *Bluetooth*®.
- Selectează din meniu celălalt difuzor la al 2-lea aparat de radio.
- Controlează redarea prin *Bluetooth*® ca de obicei.

Modificarea setărilor meniului

Pentru a accesa funcția meniului, apasă tasta de dezactivare a sunetului (**8**) (**MENU**) până când pe afișaj apare indicatorul funcției meniului (**e**).

Navigarea în meniu:

- Derularea printr-un meniu: Rotește butonul Source (**7**).
- Selectarea și memorarea setărilor meniului: Apasă butonul Source (**7**) (**OK**).
- Comutarea la un submeniu: Apasă butonul Source (**7**).
- Comutarea dintr-un submeniu înapoi la un meniu superior: Apasă scurt tasta de dezactivare a sunetului (**8**). După atingerea nivelului cel mai înalt al meniului, aparatul de radio revine la modul de funcționare audio.

Pentru a părăsi funcția meniului la un nivel oarecare și pentru a reveni la modul de funcționare audio, apasă tasta de dezactivare a sunetului (**8**) până când indicatorul funcției meniului (**e**) de pe afișaj se stinge. Alternativ, la 10 secunde după ultima apăsare a tastei, aparatul de radio revine automat la modul de funcționare audio.

Dacă la deconectarea aparatului de radio setările meniului nu mai sunt memorate, înlocuiește bateria rotundă (bateria-tampon).

Opțiunile de meniu (GPB 18V-2 C)

Selectarea meniului depinde parțial de modul de funcționare audio al aparatului de radio.

<EQ>

Meniu pentru sunet: Poți regla nivelul frecvențelor înalte **<TR>** și nivelul frecvențelor joase **<BA>** într-un domeniu de la -5 până la +5. Setările sunetului se memorează separat pentru fiecare sursă audio.

<TIME>

Meniu pentru oră: Poți alege între formatele de timp de 12

ore **<12HR>** și de 24 de ore **<24HR>**, iar apoi setează manual ora.

<MONO> (la sursa audio FM/FM2)

Meniu pentru recepția mono: Poți conecta **<ON>** sau deconecta **<OFF>** recepția mono. Recepția mono este recomandată dacă aparatul de radio comută frecvent între recepția stereo și mono în cazul unui post cu recepție slabă.

<TWS> (la sursa audio Bluetooth®)

Meniu True Wireless Stereo: Poți utiliza aparatul de radio ca difuzor din partea dreaptă **<TWSR>**, ca difuzor din partea stângă **<TWSL>** sau poți deconecta funcția **<OFF>**.

Opțiunile de meniu (GPB 18V-2 SC)

Selectarea meniului depinde parțial de modul de funcționare audio al aparatului de radio.

În cadrul meniului, numele meniului este afișat pe rândul de sus al afișajului multifuncțional (**k**), iar setarea posibilă este afișată pe rândul de jos.

<Set EQ>

Meniu pentru sunet: Poți regla nivelul frecvențelor înalte **<Treble>** și nivelul frecvențelor joase **<Bass>** într-un domeniu de la -5 până la +5. Setările sunetului se memorează separat pentru fiecare sursă audio.

<Set Time>

Meniu pentru oră:

- Poți alege între formatele de timp de 24 ore **<24 Hour Mode>** și de 12 de ore **<12 Hour Mode>**.
- Poți seta manual ora cu **<Set Hour>**, respectiv **<Set Minute>**.
- Observație: Dacă la sursa audio **DAB/DAB2** este selectat un post de radio care transmite ora, aceasta este preluată automat. Setările manuale de program sunt suprascrise.

<Reset All>

Meniu de resetare: Poți reseta toate setările meniului la setările implicite **<Yes>** sau poți reveni la setările actuale **<No>**.

<Auto Scan> (la sursa audio DAB/DAB2)

Meniu de căutare automată a posturilor: Poți porni o căutare automată a posturilor.

<Manual Tune> (la sursa audio DAB/DAB2)

Setarea manuală a meniului: Poți seta manual o frecvență dorită.

<Display Type> (la sursa audio DAB/DAB2)

Meniu pentru tipul de afișare: Poți selecta ce text dorești să apară pe rândul de jos al afișajului multifuncțional (**k**):

- textul informativ emis de postul de radio **<Dynamic Label>**,
- frecvența postului **<Frequency>**,
- intensitatea semnalului **<Signal Strength>**,
- tipul de program emis de postul de radio **<Program Type>**.

<Display Type> (la sursa audio FM/FM2)

Meniu pentru tipul de afișare: Poți selecta ce text dorești să apară pe rândul de jos al afișajului multifuncțional (**k**):

- textul informativ emis de postul de radio **<Radio Text>**,
- numele postului **<Program Service>**,

- tipul de program emis de postul de radio <Program Type>.

<Set FM Mono> (la sursa audio FM/FM2)

Meniul pentru recepția mono: Poți conecta <On> sau deconecta <Off> recepția mono. Recepția mono este recomandată dacă aparatul de radio comută frecvent între recepția stereo și mono în cazul unui post cu recepție slabă.

<TWS> (la sursa audio Bluetooth®)

Meniul True Wireless Stereo: Poți utiliza aparatul de radio ca difuzor din partea dreaptă <TWS Right>, ca difuzor din partea stângă <TWS Left> sau poți deconecta funcția <OFF>.

Alimentarea cu energie electrică a aparatelor externe

Portul USB

Portul USB permite încărcarea aparatelor care pot fi alimentate cu energie electrică prin USB (de exemplu, diverse telefoane mobile). Curentul maxim de încărcare este de **1,2 A**.

Deschide capacul de protecție al compartimentului de racordare (**15**). Conectează portul USB al aparatului extern printr-un cablu USB adecvat cu priză de încărcare USB (**23**) a aparatului de radio (**USB charging**).

Dacă funcționează cu acumulator, aparatul extern poate fi încărcat numai atât timp cât aparatul de radio este pornit. Pentru a asigura protecția împotriva murdăriei, închide din nou capacul de protecție al compartimentului de racordare (**15**) în cazul în care scoți fișa cablului USB.

Instrucțiuni de lucru

Cârligul de suspendare

Cu cârligul de suspendare (**19**) puteți suspenda aparatul de radio pe o scară, de exemplu. Pentru aceasta, rotește cârligul de suspendare în poziția dorită.

Indicații privind manevrarea optimă a acumulatorului

Protejați acumulatorul împotriva umezelii și apei.

Depozitați acumulatorul numai la temperaturi cuprinse între -20 °C și 50 °C. Nu lăsați acumulatorul în autovehicul, de exemplu, pe timpul verii.

Ocazional curățați fantele de ventilație ale acumulatorului utilizând o pensulă moale, curată și uscată.

Un timp de funcționare considerabil redus după încărcare indică faptul că acumulatorul s-a uzat și trebuie înlocuit.

Respectați instrucțiunile privind eliminarea.

Întreținere și service

Întreținere și curățare

Menține curat aparatul de radio și alimentatorul pentru a asigura o funcționare optimă și sigură a acestora.

Eliminați murdăria de pe acesta utilizând o lavetă umedă, moale. Nu folosiți detergenți sau solvenți.

Serviciu de asistență tehnică post-vânzări și consultanță clienți

Serviciul nostru de asistență tehnică răspunde întrebărilor tale atât în ceea ce privește întreținerea și repararea produsului tău, cât și referitor la piesele de schimb. Pentru desenele descompuse și informații privind piesele de schimb, poți de asemenea să accesezi:

www.bosch-pt.com

Echipa de consultanță Bosch îți stă cu plăcere la dispoziție pentru a te ajuta în chestiuni legate de produsele noastre și accesoriile acestora.

În caz de reclamații și comenzi de piese de schimb, te rugăm să specifice neapărat numărul de identificare compus din 10 cifre, indicat pe plăcuța cu date tehnice a produsului.

România

Robert Bosch SRL

PT/MKV1-EA

Service scule electrice

Strada Horia Măcelariu Nr. 30-34, sector 1

013937 București

Tel.: +40 21 405 7541

Fax: +40 21 233 1313

E-Mail: BoschServiceCenter@ro.bosch.com

www.bosch-pt.ro

Mai multe adrese ale unităților de service sunt disponibile la:

www.bosch-pt.com/serviceaddresses

Transport

Acumulatorii Li-Ion integrați respectă cerințele legislației privind transportul mărfurilor periculoase. Acumulatorii pot fi transportați rutier fără restricții de către utilizator.

În cazul transportului de către terți (de exemplu: transport aerian sau prin firmă de expediții) trebuie respectate cerințe speciale privind ambalarea și marcarea. În această situație, la pregătirea expediției trebuie consultat un expert în transportul mărfurilor periculoase.

Expediați acumulatorii numai în cazul în care carcasa acestora este intactă. Acoperiți cu bandă de lipit contactele deschise și ambalați astfel acumulatorul încât să nu se poată deplasa în interiorul ambalajului. Vă rugăm să respectați eventualele norme naționale suplimentare.

Eliminarea



Aparatele electrice, acumulatorii/bateriile, accesoriile și ambalajele trebuie predate la un centru de reciclare ecologică.



Nu elimina aparatele electrice și acumulatorii/bateriile împreună cu deșeurile menajere!

Numai pentru statele membre UE:

Conform Directivei Europene 2012/19/UE și conform Directivei Europene 2006/66/CE, sculele electrice scoase din uz, respectiv acumulatorii/bateriile care prezintă

defecțiuni sau care s-au descărcat trebuie colectate separat și predate unui centru de reciclare ecologică.

Акумулатори/Батерии:

Литиум-ион:

Вă ругăm сă respectați indicațiile de la параграфул Transportul (vezi „Transportul“, Pagina 171).

Български

Указания за сигурност



Прочетете внимателно всички указания и инструкции за безопасност. Пропуски при спазването на инструкциите за безопасност и указанията за работа могат да имат за последиствие токов удар, пожар и/или тежки травми.

Съхранявайте тези указания на сигурно място.

- ▶ Проверявайте преди всяка употреба радиото, щекерния адаптер, кабела и щепсела. Не ползвайте радиото, ако установите повреди. Не отваряйте радиото и щекерния адаптер сами и възлагайте ремонта само на квалифициран експертен персонал и само с оригинални резервни части. Повредените радиото, щекерни адаптери, кабели и щепсели увеличават риска от токов удар.
- ▶ Щепселът на щекерния адаптер трябва да е подходящ за контакта. В никакъв случай не се допуска изменение на конструкцията на щепсела. Не използвайте адаптери заедно с радиото. Ползването на оригинални щепсели и контакти намалява риска от възникване на токов удар.
- ▶ Не използвайте захранващия кабел на щекерния адаптер за цели, за които той не е предвиден, напр. да пренасяте радиото, да го окачвате или да издърпвате щепсела от контакта. Предпазвайте кабела от нагриване, омасляване, допир до остри ръбове или до подвижни звена на машини. Повредени или усукани кабели увеличават риска от възникване на токов удар.



Предпазвайте радиото и щекерния адаптер от дъжд и овлажняване. Проникването на вода в радиото или в щекерния адаптер увеличава риска от токов удар.

- ▶ Не отваряйте акумулаторната батерия. Съществува опасност от възникване на късо съединение.
- ▶ При повреждане и неправилна експлоатация от акумулаторната батерия могат да се отделят пари. Акумулаторната батерия може да се запали или да експлодира. Погрижете се за добро проветряване и при оплаквания се обърнете към лекар. Парите могат да раздразнят дихателните пътища.

- ▶ При неправилно използване или повредена акумулаторна батерия от нея може да изтече електролит. Избягвайте контакта с него. Ако въпреки това на кожата Ви попадне електролит, изплакнете мястото обилно с вода. Ако електролит попадне в очите Ви, незабавно се обърнете за помощ към очен лекар. Електролитът може да предизвика изгаряния на кожата.
- ▶ Акумулаторната батерия може да бъде повредена от остри предмети, напр. пирони или отвертки, или от силни удари. Може да бъде предизвикано вътрешно късо съединение и акумулаторната батерия може да се запали, да запуши, да експлодира или да се прегрее.
- ▶ Предпазвайте неизползваните акумулаторни батерии от контакт с големи или малки метални предмети, напр. кламери, монети, ключове, пирони, винтове и др.п., тъй като те могат да предизвикат късо съединение. Последствията от късото съединение могат да бъдат изгаряния или пожар.
- ▶ Използвайте акумулаторната батерия само в продукти на производителя. Само така тя е предпазена от опасно за нея претоварване.
- ▶ Зареждайте акумулаторните батерии само със зарядните устройства, които се препоръчват от производителя. Когато използвате зарядни устройства за зареждане на неподходящи акумулаторни батерии, съществува опасност от възникване на пожар.



Предпазвайте акумулаторната батерия от високи температури, напр. вследствие на продължително излагане на директна слънчева светлина, огън, мръсотия, вода и овлажняване. Има опасност от експлозия и късо съединение.



- ▶ Не гълтайте бутонни батерии. Гълтането на бутонна батерия може да предизвика тежки вътрешни увреждания и смърт в рамките на 2 часа.



Бутонни батерии не бива да попадат в ръцете на деца. Ако има съмнение, че е била гълтната бутонна батерия или е била вкарана в друг отвор на тялото, потърсете незабавно лекарска помощ.



- ▶ При смяна на батерията внимавайте за компетентното изпълнение на операцията. Съществува опасност от експлозия.
- ▶ Използвайте само бутонните батерии, посочени в това ръководство за експлоатация. Не използвайте други бутонни батерии или друг източник на ток.
- ▶ Не се опитвайте да презареждате бутонна батерия и не правете късо съединение между клемите ѝ. Бу-

тонната батерия може да протече, да експлодира, да се възпламени и да предизвика наранявания на хора.

- ▶ **Изваждайте и изхвърляйте изхабени бутонни батерии съгласно предписанията.** Изхабени бутонни батерии могат да протекат и да увредят продукта или да предизвикат наранявания.
- ▶ **Не прегрявайте бутонни батерии и не ги хвърляйте в огън.** Бутонната батерия може да протече, да експлодира, да се възпламени и да предизвика наранявания на хора.
- ▶ **Внимавайте да не повредите бутонната батерия и не се опитвайте да я разглобявате.** Бутонната батерия може да протече, да експлодира, да се възпламени и да предизвика наранявания на хора.
- ▶ **Не допускайте повредена бутонна батерия да влиза в контакт с вода.** При реакция на изтичащия литий с вода може да се отдели водород, вследствие на което да възникне пожар, експлозия или да бъдат предизвикани наранявания.

Наименованието Bluetooth® както и графичните елементи (лога) са регистрирани търговски марки на фирма Bluetooth SIG, Inc. Ползването на това наименование и на графичните елементи от фирма Robert Bosch Power Tools GmbH става по лиценз.

Описание на продукта и дейността

Моля, имайте предвид изображенията в предната част на ръководството за работа.

Изобразени елементи

Номерирането на изобразените компоненти се отнася до изображението на радиото на графичната страница.

- (1) Дисплей
- (2) Копче вкл/изкл
- (3) Високоговорител
- (4) Ръкохватка за пренасяне
- (5) Бутони за запаметяване на станции
- (6) Антена
- (7) Копче Source

- (8) Бутон изключен звук
- (9) Бутон търсене напред
- (10) Бутон търсене назад
- (11) Бутон Bluetooth®
- (12) Капак на акумулаторната батерия
- (13) Заклучващ лост капак на акумулаторната батерия
- (14) Гнездо за акумулаторна батерия
- (15) Отделение за свързване
- (16) Бутон за отключване на акумулаторната батерия^{a)}
- (17) Акумулаторна батерия^{a)}
- (18) Капак бутонна батерия
- (19) Кука за окачване
- (20) Щекерен адаптер^{a)} (специфичен за страната)
- (21) Щекер на уреда щекерен адаптер^{a)}
- (22) Присъединителна букса щекерен адаптер
- (23) USB букса за зареждане
- (24) AUX-IN букса
- (25) Кабел AUX

a) Изобразените на фигурите и описаните допълнителни приспособления не са включени в стандартната комплектовка на уреда. Изчерпателен списък на допълнителните приспособления можете да намерите съответно в каталога ни за допълнителни приспособления.

Индикаторни елементи

- (a) Индикатор Bluetooth®
- (b) Индикатор аудио източник
- (c) Индикатор място памет
- (d) Индикатор радиочестота (GPB 18V-2 C)
- (e) Индикатор функция меню
- (f) Индикатор пауза
- (g) Индикатор за изключен звук
- (h) Указател за стерео-приемане
- (i) Индикатор за акумулаторната батерия
- (j) Часовник
- (k) Мултифункционален индикатор (GPB 18V-2 SC)

Технически данни

Радио за строителен обект		GPB 18V-2 C	GPB 18V-2 SC
Каталожен номер		3 601 DA3 0..	3 601 DA3 1..
Приемане DAB+		-	●
Номинално напрежение			
- при работа с щекерен адаптер	V	18	18
- при работа на акумулаторни батерии	V	18	18
Номинална мощност усилвател	W	2 × 7,5	2 × 7,5
Диапазон на приемане УКВ	MHz	87,5-108	87,5-108
Диапазон на приемане DAB+	MHz	-	174,928-239,200
Съвместимост Bluetooth®		Bluetooth® 5.0	Bluetooth® 5.0

Радио за строителен обект		GPB 18V-2 C	GPB 18V-2 SC
Работен честотен диапазон <i>Bluetooth</i> ®	MHz	2402–2480	2402–2480
Предавателна мощност <i>Bluetooth</i> ® макс.	mW	8	8
Бутонна батерия (буферна батерия)		CR 2032 литиева батерия 3 V	CR 2032 литиева батерия 3 V
Маса съгласно EPTA-Procedure 01:2014	kg	2,8–3,9 ^{A)}	2,8–3,9 ^{A)}
Вид защита ^{B)}		IP 54 (защитен срещу прах и водни пръски)	IP 54 (защитен срещу прах и водни пръски)
Препоръчителна температура на околната среда при зареждане	°C	0 ... +35	0 ... +35
Разрешена температура на околната среда при работа ^{C)} и при складиране	°C	-20 ... +40	-20 ... +40
Препоръчани акумулаторни батерии (1,5–8 Ah)		GBA 18V... ProCORE18V...	GBA 18V... ProCORE18V...
Препоръчителни зарядни устройства		GAL 18... GAX 18... GAL 36...	GAL 18... GAX 18... GAL 36...

A) в зависимост от използваната акумулаторна батерия

B) при затворен капак на акумулаторната батерия (12) и затворено отделение за свързване (15)

C) ограничена мощност при температури <0 °C

Щекерен адаптер

Каталожен номер		1 619 PV4 ...
Входящо напрежение	V~	100–240
Входна честота на променливия ток	Hz	50–60
Входящ ток	mA	800

Допълнителни технически данни ще откриете на: <https://www.bosch-professional.com/ecodesign>

Щекерен адаптер

Изходящо напрежение	V=	18
Изходящ ток	A	1,8
Маса съгласно EPTA-Procedure 01:2014	kg	0,21
Клас на защита		□/II

Захранване на радиото

Захранването на радиото може да се извършва от литиево-йонна акумулаторна батерия (17) или през щекерния адаптер (20).

Работа с акумулаторна батерия

► **Използвайте само посочените в раздела Технически данни зарядни устройства.** Само тези зарядни устройства са с параметри, подходящи за използваната във Вашето радио литиево-йонна батерия.

Указание: Използването на акумулаторни батерии, които не са предназначени за Вашето радио, може да предизвика неправилното му функциониране или да го повреди. Литиево-йонната акумулаторна батерия е защитена срещу дълбоко разреждане чрез електронната система "Electronic Cell Protection (ECP)". При разреждана батерия радиото се изключва от предпазен прекъсвач.

► **Ако радиото бъде изключено от предпазния прекъсвач, не го включвайте отново.** Акумулаторната батерия може да бъде повредена.

Смяна на акумулаторната батерия

Отворете заключващия лост (13) на капака на акумулаторната батерия и вдигнете нагоре капака (12).

За **изваждане** на акумулаторната батерия натиснете освобождаващия бутон на батерията (16) и издърпайте акумулаторната батерия от гнездото. **При това не прилагайте сила.**

За **използване** на акумулаторната батерия я избутайте в гнездото (14), така че свързванията на акумулаторната батерия да легнат върху свързванията на гнездото на акумулаторната батерия. Акумулаторната батерия трябва да се захване с прещракване.

Затворете капака на акумулаторната батерия (12) и го заключете.

Индикатор за акумулаторната батерия

При поставена акумулаторна батерия можете да разпознаете състоянието на зареждане на батерията (17) на дисплея, а при свалена акумулаторна батерия върху самата батерия.

Индикатор за акумулаторната батерия на дисплея

Индикаторът за акумулаторната батерия (i) се показва на дисплея, когато се постави акумулаторна батерия с достатъчно напрежение и радиото не е свързано през щекерния адаптер (20) с електрическата мрежа.

Индикатор	Капацитет
	80–100 %
	60–80 %
	40–60 %
	20–40 %
	5–20 %
	0–5 %

Индикатор за акумулаторната батерия върху батерията

Ако акумулаторната батерия се вади от радиото, състоянието на зареждане може да се показва чрез зелените светодиоди на индикатора за състоянието на зареждане върху акумулаторната батерия.

За да видите степента на зареденост на батерията, натиснете бутона за индикация или

Ако след натискане на бутона за индикация не свети нито един светодиод, акумулаторната батерия е повредена и трябва да бъде заменена.

Акумулаторна батерия модел GBA 18V...



Светодиоди	Капацитет
Непрекъснато светене 3× зелено	60–100 %
Непрекъснато светене 2× зелено	30–60 %
Непрекъснато светене 1× зелено	5–30 %
Мигаща светлина 1× зелено	0–5 %

Акумулаторна батерия модел ProCORE18V...



Светодиоди	Капацитет
Непрекъснато светене 5× зелено	80–100 %
Непрекъснато светене 4× зелено	60–80 %
Непрекъснато светене 3× зелено	40–60 %
Непрекъснато светене 2× зелено	20–40 %
Непрекъснато светене 1× зелено	5–20 %
Мигаща светлина 1× зелено	0–5 %

Работа с щекерния адаптер (вж. фиг. А)

- ▶ **Използвайте само посочените в раздела Технически данни адаптери.** Само така е възможна безпроблемна работа на Вашето радио.
- ▶ **Съобразявайте се с напрежението на захранващата мрежа!** Напрежението на захранващата мрежа трябва да съответства на данните, написани на табелката на щекерния адаптер.

Отворете защитното капаче на отделението за свързване (15). Вкарайте щекера за уреда (21) на щекерния адаптер в буксата за свързване (22) (DC IN 18V). Включете адаптора към захранващата мрежа.

За защита от замърсяване затворете обратно защитното капаче на отделението за свързване (15) когато сваляте щекера за уреда (21).

Смяна на бутонната батерия

За запазване на часа и другите настройки по радиото трябва да се използва бутонна батерия като буферна батерия.

Преди първата употреба на радиото свалете защитната лента върху използваната бутонна батерия.

Отворете заключващия лост (13) на капака на акумулаторната батерия и вдигнете нагоре капака (12).

Свалете при нужда акумулаторната батерия (17).

Изтеглете защитната лента под капака (18) на бутонната батерия.

Сменете бутонната батерия, ако часът на радиото вече не се запаметява и индикаторът е по-слаб.

За целта завъртете капака (18) на бутонната батерия обратно на часовника (напр. с монета) и свалете капака. Поставете нова бутонна батерия.

При това внимавайте за правилната полярност, изобразена от вътрешната страна на капака (18).



Поставете капака (18) на бутонната батерия обратно и го затегнете по посока на часовника. Капакът е заключен сигурно само когато маркировките върху него и върху символа с катинар сочат една към друга.

- ▶ **Извадете бутонната батерия от радиото, ако няма да го използвате по-дълго време.** При продължително съхраняване в радиото бутонната батерия може да кородира и да се саморазреди.

Работа

- ▶ **Пазете радиото от пряк контакт с вода.** Проникването на вода в радиото увеличава риска от токов удар.
- ▶ **По възможност дръжте капака на акумулаторната батерия и защитното капаче на отделението за свързване затворени.** Затворените капаци предотвратяват радиото от вода и прах.

Аудио режим

Включване и изключване

За **включване** на радиото натиснете копчето вкл/изкл (2). Дисплейт (1) се активира и започва възпроизвеждането от последно ползвания преди изключването на радиото аудио източник.

Дисплейт (1) се осветява за няколко секунди при всяко натискане на бутон.

За **изключване** на радиото отново натиснете копчето вкл/изкл **(2)**. Текущо използвания аудио източник се за-памятава.

Настройка на силата на звука

След включване на радиото винаги е настроена ниска сила на звука.

За увеличаване на силата на звука завъртете копчето вкл/изкл **(2)** по посока на часовника, за намаляване на силата на звука го завъртете обратно на часовника.

Настройката на силата на звука **<VL>** респ. **<Volume>** се показва със стойност между 0 и 30 за няколко секунди на дисплея. Задайте силата на звука преди настройване или смяна на радиостанция на ниска стойност, преди старт на външен аудио източник на средна стойност.

За изключване на звука можете да натиснете за кратко бутона за заглушаване **(8)**. За да включите отново звука, натиснете отново за кратко бутона за заглушаване или завъртете копчето вкл/изкл **(2)** по посока на часовника.

Силата на звука може да се променя по всяко време. Ако функцията на менюто е активирана, индикаторът ще се върне обратно към менюто няколко секунди след промяната на силата на звука.

Избор на аудио източник

За избор на аудио източник натискайте копчето Source **(7)** дотогава, докато на дисплея не се покаже желания вътрешен, респ. външен аудио източник:

- **DAB/DAB2**: дигитално радио през DAB+ (**GPB 18V-2 SC**),
- **FM/FM2**: аналогово радио през УКВ,
- **AUX**: външен аудио източник (напр. смартфон) през 3,5 mm буса **AUX IN (24)** в отделението за свързване **(15)**,
- **📶**: външен аудио източник (напр. смартфон) през връзка с *Bluetooth*®.

Актуалният аудио източник може да се различа в индикатора за аудио източник **(b)** респ. индикатора *Bluetooth*® **(a)**.

Аудио източниците **DAB** и **DAB2 (GPB 18V-2 SC)** както и **FM** и **FM2** не се различават по функционалността си, а предлагат само допълнително места за програмиране в паметта.

Настройване/запамятаване на DAB+ радиостанция (GPB 18V-2 SC)

За избор на аудио източник DAB+ радиостанция натискайте копчето Source **(7)** дотогава, докато в индикатора за аудио източник не се покаже **(b) DAB** или **DAB2**.

След кратка инициализация се възпроизвежда последно настроената радиостанция.

Името на станцията се показва съответно в горния ред на мултифункционалния индикатор **(k)**. Каква допълнителна информация ще се показва в долния ред на мултифункционалния индикатор, може да се настрои във функцията на менюто.

- За **смяна на станцията** завъртете копчето Source **(7)** докато желаната станция не се покаже на дисплея. На-

тиснете копчето Source **(7)**, за да потвърдите избора. Радиото сменя на избраната станция.

Алтернативно за смяна на станцията можете да натиснете бутона за търсене назад **(10)** или бутона за търсене напред **(9)**. Радиото сменя на следващата налична станция (по азбучен ред надолу или нагоре).

- За **запамятаване на настроена станция** натиснете бутона за запамятаване на програма **(5)** на желаното място в паметта докато номерът на мястото в паметта не се покаже в индикатора за място в паметта **(c)**. Ако 4-те места в паметта на аудио източника **DAB** са заети, то чрез натискане на копчето Source **(7)** сменете на аудио източник **DAB2**, в който има още 4 места в паметта. Имайте в предвид, че след смяната трябва да настроите отново желаната станция, за да можете да я запаметите.
- За **възпроизвеждане на запаметена станция** натиснете за кратко един от бутоните за запамятаване на програма **(5)**. Номерът на мястото в паметта се показва в индикатора за място в паметта **(c)**. При нужда сменете чрез натискане на копчето Source **(7)** между аудио източниците **DAB** и **DAB2**, за да можете да имате достъп до всички запаметени станции.

Указание: При проблеми с приемането можете да стартирате ръчно търсенето на станция DAB+. За целта изберете **<Auto Scan>** в менюто или натиснете бутона за търсене назад **(10)** и бутона за търсене напред **(9)** едновременно. След приключване на търсенето на станции 4 станции се запамятават на програмните места от 1 до 4. Вече запаметените станции се презаписват.

Ако не може да се открие DAB+ станция, се показва **<No DAB Station – Please Auto Scan>** в мултифункционалния индикатор **(k)**.

Настройка/запамятаване на УКВ радиостанция

За избиране на аудио източник УКВ радиостанция натискайте копчето Source **(7)** дотогава, докато в индикатора за аудио източник **(b)** не се покаже **FM** или **FM2**.

GPB 18V-2 C: Честотата на актуално възпроизвежданата станция се показва в индикатора за радиочестота **(d)**.

GPB 18V-2 SC: Честотата на актуално възпроизвежданата станция се показва в горния ред на мултифункционалния индикатор **(k)**. Каква допълнителна информация ще се показва в долния ред на мултифункционалния индикатор, може да се настрои във функцията на менюто.

При достатъчно силно приемане на подходящ сигнал радиото автоматично превключва на стерео приемане, на дисплея се показва индикаторът за стерео приемане **(h)**. Във функцията на менюто видът на приемане може да се промени на моно.

- За **настройване на определена станция** завъртете копчето Source **(7) (TUNE)** докато желаната честота, респ. желаната станция се покаже на дисплея.
- За **търсене на следващата станция с висока сила на сигнала** натиснете за кратко бутона за търсене назад **(10)** или бутона за търсене напред **(9)**. Следва-

щата открита станция ще се покаже на дисплея и ще се възпроизведе.

- За **търсене на всички станции с висока сила на сигнала** натиснете за кратко бутона за търсене назад **(10)** или бутона за търсене напред **(9)** за повече от половин секунда. Всяка открита станция се възпроизвежда за 5 s, след това търсенето ще се продължи до края на честотния диапазон. За да прекъснете търсенето на станция, натиснете за кратко бутона за търсене назад **(10)** или бутона за търсене напред **(9)**.
- За **запаметяване на една настроена станция** натиснете бутона за запаметяване на програма **(5)** на желаното място в паметта докато номерът на мястото в паметта не се покаже в индикатора за място в паметта **(c)**.
Ако 4-те места в паметта на аудио източника **FM** са заети, то чрез натискане на копчето Source **(7)** сменете на аудио източник **FM2**, в който има още 4 места в паметта. Имайте в предвид, че след смяната трябва да настроите отново желаната станция, за да можете да я запаметите.
- За **автоматично търсене и запаметяване** на най-силната станция (**AUTOSTORE**) натиснете бутона за търсене назад **(10)** и бутона за търсене напред **(9)** едновременно. Радиото проверява всички станции, които могат да се приемат и запаметява 4-те станции с най-добро приемане на местата от програмата 1 до 4. Обърнете внимание на това, че при нужда вече запаметените станции ще се презаписват.
Ако търсенето се прекрати, ще се възпроизвежда запаметената под номер 1 в паметта станция.
- За **възпроизвеждане на запаметена станция** натиснете за кратко един от бутоните за запаметяване на програма **(5)**. Номерът на мястото в паметта се показва в индикатора за място в паметта **(c)**. При нужда сменете чрез натискане на копчето Source **(7)** между аудио източниците **FM** и **FM2**, за да можете да имате достъп до всички запаметени станции.

Насочване на антената

Радиото се доставя с монтирана антена **(6)**. Когато ползвате радио с УКВ, наклонете антената в посоката, в която приемането е най-добро.

Ако не можете да намерите позиция на антената с добро приемане, поставете радиото на друго място, където приемането е по-добро.

Указание: При работа на радиото в непосредствена близост до радиостанции, уреди, излъчващи радиовълни или други електронни уреди може да възникнат смущения в радиоприемането.

Свързване на външни аудио източници през AUX

Отворете защитното капаче на отделението за присъединяване **(15)** и пхнете 3,5 mm щекер на AUX кабела **(25)** в AUX IN-буксата **(24)**. Свържете AUX кабела към подходящ аудио източник.

За възпроизвеждане на AUX аудио източник натискайте копчето Source **(7)** докато в индикатора за аудио източник **(b)** не се покаже **AUX**.

За защита от замърсяване затворете обратно защитното капаче на отделението за свързване **(15)** когато свалите щекера на AUX кабела.

Ако по време на AUX режим се натисне един от бутоните за памет за програми **(5)**, то радиото сменя на станцията, която е запаметена в последно използвания режим на работа на радиото.

Възпроизвеждане/управление на външни аудио източници през Bluetooth®

За да възпроизведете аудио източник (напр. смартфон) през Bluetooth®, натискайте копчето Source **(7)** до тогава, докато индикаторът Bluetooth® **(a)** не се покаже на дисплея или независимо от актуалния аудио източник за кратко натиснете бутона Bluetooth® **(11)**.

По време на процеса на изграждане, респ. на търсене на връзка индикаторът Bluetooth® **(a)** мига.

GPB 18V-2 SC: В мултифункционалния индикатор **(k)** се показва <Pairing>.

- Ако радиото вече е било свързано с външен аудио източник през Bluetooth® и този аудио източник е наличен, то ще се изгради автоматично свързване с този аудио източник.
- Ако няма наличен запаметен аудио източник, се стартира процесът на търсене. Активирайте новата връзка през външен аудио източник. Това най-често при смартфоните е възможно в настройките в менюто Bluetooth®. Радиото се показва като наличен източник под името **GPB 18V-2 SC xxxxx** респ. **GPB 18V-2 SC xxxxx**. Моля, за целта обърнете внимание на инструкцията за експлоатация на Вашия аудио източник/Вашия смартфон.
- Ако налично свързване към аудио източник през Bluetooth® се прекрати и се търси нов аудио източник (**PAIRING**), натиснете бутона Bluetooth® **(11)** за повече от 0,5 s. Активирайте връзката, както е описано по-горе.

Когато е свързан аудио източник през Bluetooth®, индикаторът Bluetooth® **(a)** свети постоянно.

GPB 18V-2 SC: Името на свързания през Bluetooth® уред се показва в горния ред на мултифункционалния индикатор **(k)**. В долния ред се появява предадения от свързания уред текст.

Ако не може да се изгради връзка през Bluetooth®, радиото след 19 min автоматично се изключва.

Свързаният през Bluetooth® аудио източник може да се управлява и през радиото:

- За да **изберете заглавие и да стартирате**, натискайте бутона за търсене напред **(9)** респ. бутона за търсене назад **(10)** за кратко докато желаното заглавие не се достигне. Възпроизвеждането на желаното заглавие се стартира автоматично.

- За да **прекъснете възпроизвеждането**, натиснете бутона за заглушаване **(8)**. На дисплея се появява индикацията за пауза **(f)**.
- За да **продължите възпроизвеждането**, натиснете бутона за заглушаване **(8)** отново, променете силата на звука през копчето вкл/изкл **(2)** или натиснете бутона за търсене напред **(9)** респ. бутона за търсене назад **(10)**.
- За **преминаване напред, респ. назад в дадено заглавие** задръжте бутона за търсене напред **(9)** респ. бутона за търсене назад **(10)** натиснат докато желаната позиция в заглавието не се достигне.

Ако по време на работа през Bluetooth® се натисне един от бутоните за памет за програми **(5)**, то радиото сменя на станцията, която е запомнена в последно използвания режим на работа на радиото.

Възпроизвеждане с True Wireless Stereo (при аудио източник Bluetooth®)

Ако се възпроизвежда аудио източник през Bluetooth®, функцията True Wireless Stereo (TWS) може да се активира. При това 2 радиота (GPB 18V-2 C или GPB 18V-2 SC) служат като ляв и десен високоговорител за едно и също възпроизвеждане.

Активиране на функцията True Wireless Stereo:

- Едно от двете радиота трябва вече да е свързано през Bluetooth® с аудио източника.
- Избор на радио като десен високоговорител: Изберете в менюто **<TWS>** → **<TWSR>** (GPB 18V-2 C) респ. **<TWS>** → **<TWS Right>** (GPB 18V-2 SC).
- Избор на радио като ляв високоговорител: Изберете в менюто **<TWS>** → **<TWSL>** (GPB 18V-2 C) респ. **<TWS>** → **<TWS Left>** (GPB 18V-2 SC).
- Включете и на 2-то радио режим на работа Bluetooth®.
- Изберете на 2-то радио в менюто съответно другия високоговорител.
- Управлявайте възпроизвеждането по Bluetooth® както обичайно.

Промяна на настройките на менюто

За да достигнете функцията на менюто, натискайте бутона за заглушаване **(8)** (MENU) докато индикаторът за функция на менюто **(e)** не се покаже на дисплея.

Навигиране в менюто:

- Прелистване през менюто: завъртете копчето Source **(7)**.
- Избиране и запомняване на настройка на менюто: натиснете копчето Source **(7)** (OK).
- Преминаване в подменю: натиснете копчето Source **(7)**.
- Връщане от подменю на по-висше меню: натиснете за кратко бутона за заглушаване **(8)**. Ако е достигнато най-горното ниво на менюто, радиото се връща обратно към аудио режим.

За да напуснете функцията на менюто от произволно ниво и да се върнете към аудио режим, натискайте бутона за заглушаване **(8)** дотогава, докато индикаторът за функ-

ция на менюто **(e)** не се покаже на дисплея. Алтернативно радиото 10 s след последното натискане на бутон автоматично се връща към аудио режим.

Ако настройките на менюто при изключване на радиото вече не са запомнени, то сменете бутонната батерия (буферната батерия).

Опции на менюто (GPB 18V-2 C)

Изборът на меню отчасти зависи от аудио режима, в който се намира радиото.

<EQ>

Меню за звук: Можете да настройвате високите **<TR>** и ниските **<BA>** тонове в диапазон от -5 до +5. Настройките на звука се запомняват отделно за всеки аудио източник.

<TIME>

Меню време: Можете да избирате между времевите формати 12 часа **<12HR>** и 24 часа **<24HR>** и да настройвате ръчно времето.

<MONO> (при аудио източник FM/FM2)

Меню моно приемане: Можете да включвате моно приемането **<ON>** или да го изключвате **<OFF>**. Моно приемането се препоръчва, ако радиото често сменя между моно и стерео при слаба станция.

<TWS> (при аудио източник Bluetooth®)

Меню True Wireless Stereo: Можете да задавате радиото като десен високоговорител **<TWSR>**, като ляв **<TWSL>** или да изключвате функцията **<OFF>**.

Опции на менюто (GPB 18V-2 SC)

Изборът на меню отчасти зависи от аудио режима, в който се намира радиото.

В рамките на менюто се показва името на менюто в горния ред на мултифункционалния индикатор **(k)**, избираемата настройка е в долния ред.

<Set EQ>

Меню за звук: Можете да настройвате високите **<Treble>** и ниските **<Bass>** тонове в диапазон от -5 до +5. Настройките на звука се запомняват отделно за всеки аудио източник.

<Set Time>

Меню време:

- Можете да избирате между времевите формати 24 часа **<24 Hour Mode>** и 12 часа **<12 Hour Mode>**.
- Можете да настройвате часа ръчно с **<Set Hour>** респ. **<Set Minute>**.
- Указание: Ако при аудио източник **DAB/DAB2** е избрана радиостанция, която предава часа, то този час се приема автоматично. Ръчните настройки за време се презаписват.

<Reset All>

Меню нулиране: Можете да нулирате всички настройки на менюто до фабрични настройки **<Yes>** или да ги върнете до актуалните настройки **<No>**.

<Auto Scan> (при аудио източник DAB/DAB2)

Меню автоматично търсене на станция: Можете да стартирате автоматично търсене на станция.

<Manual Tune> (при аудио източник **DAB/DAB2**)

Меню ръчно настройване: Можете да настройвате ръчно желаната честота.

<Display Type> (при аудио източник **DAB/DAB2**)

Меню вид индикация: Можете да избирате кой текст да се показва в долния ред на мултифункционалния индикатор (**k**):

- Излъчваният от радиостанцията информационен текст **<Dynamic Label>**,
- Честотата на станцията **<Frequency>**,
- Силата на сигнала **<Signal Strength>**,
- Излъчваният от радиостанцията тип програма **<Program Type>**.

<Display Type> (при аудио източник **FM/FM2**)

Меню вид индикация: Можете да избирате кой текст да се показва в долния ред на мултифункционалния индикатор (**k**):

- Излъчваният от радиостанцията информационен текст **<Radio Text>**,
- Името на станцията **<Program Service>**,
- Излъчваният от радиостанцията тип програма **<Program Type>**.

<Set FM Mono> (при аудио източник **FM/FM2**)

Меню моно приемане: Можете да включвате моно приемането **<On>** или да го изключвате **<Off>**. Моно приемането се препоръчва, ако радиото често сменя между моно и стерео при слаба станция.

<TWS> (при аудио източник *Bluetooth®*)

Меню True Wireless Stereo: Можете да задавате радиото като десен високоговорител **<TWS Right>**, като ляв **<TWS Left>** или да изключвате функцията **<OFF>**.

Захранване на външни уреди**USB порт**

С помощта на USB порта могат да се зареждат уреди, чието захранване с енергия е възможно през USB (напр. различни мобилни телефони). Максималният ток на зареждане възлиза на **1,2 A**.

Отворете защитното капаче на отделението за свързване (**15**). Свържете USB порта на външния уред чрез подходящ USB кабел с USB букса за зареждане (**23**) на радиото (**USB charging**).

При режим с акумулаторна батерия външният уред може да се зарежда само докато радиото е включено.

За защита от замърсяване затворете обратно защитното капаче на отделението за свързване (**15**) когато сваляте щекера на USB кабела.

Указания за работа**Кука за окачване**

С куката за окачване (**19**) можете да окачате радиото напр. върху стълба. За целта завъртете куката за закачане в желаната позиция.

Указания за оптимална работа с акумулаторната батерия

Предпазвайте акумулаторната батерия от влага и вода. Съхранявайте акумулаторната батерия само в температурния диапазон от -20°C до 50°C . Напр. не оставяйте акумулаторната батерия през лятото в автомобил на слънце.

Периодично почиствайте вентилационните отвори на акумулаторната батерия с мека чиста и суха четка.

Съществено съкратено време за работа след зареждане показва, че акумулаторната батерия е изхабена и трябва да бъде заменена.

Спазвайте указанията за бракуване.

Поддържане и сервиз**Поддържане и почистване**

За да работи добре и сигурно, поддържайте радиото и щекерния адаптер чисти.

Избърсвайте замърсяванията с мека, леко навлажнена кърпа. Не използвайте почистващи препарати или разтворители.

Клиентска служба и консултация относно употребата

Сервизът ще отговори на въпросите Ви относно ремонти и поддръжка на закупения от Вас продукт, както и относно резервни части. Покомпонентни чертежи и информация за резервните части ще откриете и на:

www.bosch-pt.com

Екипът по консултация относно употребата на Bosch ще Ви помогне с удоволствие при въпроси за нашите продукти и техните аксесоари.

Моля, при въпроси и при поръчване на резервни части винаги посочвайте 10-цифрения каталожен номер, изписан на табелката на уреда.

България

Robert Bosch SRL
Service scule electric
Strada Horia Măcelariu Nr. 30–34, sector 1
013937 București, România
Тел.: +359(0)700 13 667 (Български)
Факс: +40 212 331 313
Email: BoschServiceCenterBG@ro.bosch.com
www.bosch-pt.com/bg/bg/

Други сервизни адреси ще откриете на:

www.bosch-pt.com/serviceaddresses

Транспортиране

Включените в окомплектовката литиево-йонни акумулаторни батерии са в обхвата на изискванията на нормативните документи, касаещи продукти с повишена опасност. Акумулаторните батерии могат да бъдат транспортирани от потребителя на публични места без допълнителни разрешителни.

При транспортиране от трети страни (напр. при въздушен транспорт или ползване на куриерски услуги) има специални изисквания към опаковането и обозначаването им. За целта при подготовката на пакетиранието се консултирайте с експерт в съответната област.

Изпращайте акумулаторни батерии само ако корпусът им не е повреден. Изолирайте открити контактни клеми с лепящи ленти и опаковайте акумулаторните батерии така, че да не могат да се изместват в опаковката си. Моля, спазвайте също и допълнителни национални предписания.

Бракуване



С оглед опазване на околната среда електрическите уреди, обикновените или акумулаторни батерии, допълнителните принадлежности и опаковките трябва да се предават за оползотворяване на съдържащите се в тях суровини.



Не изхвърляйте електрическите уреди и акумулаторните батерии/батериите при битовите отпадъци!

Само за страни от ЕС:

Съгласно Европейската директива 2012/19/ЕС вече не използваемте електроуреди, а съгласно Европейската директива 2006/66/ЕО дефектните или изразходвани акумулаторни батерии трябва да се събират отделно и да се предават за екологично рециклиране.

Акумулаторни или обикновени батерии:

Литиево-йонни:

Моля, спазвайте указанията в раздела Транспортиране (вж. „Транспортиране“, Страница 179).

Македонски

Безбедносни напомени



Прочитајте ги сите безбедносни напомени и упатства. Грешките настанати како резултат од непридржување до безбедносните напомени и упатства може да предизвикаат електричен удар, пожар и/или тешки повреди.

Зачувајте ги безбедносните напомени и упатства за користење и за во иднина.

- ▶ **Пред секое користење, проверете го радиото, мрежниот напојувач, кабелот и приклучокот. Не го користете радиото, доколку забележите оштетувања. Не ги отворајте сами радиото и мрежниот напојувач и оставете ги на поправка кај квалификуван стручен персонал кој ќе користи само оригинални резервни делови.** Оштетените

радија, мрежни напојувачи, кабли и приклучоци го зголемуваат ризикот за електричен удар.

- ▶ **Мрежниот приклучок на напојувачот мора да одговара на приклучницата. Приклучокот не смее во никој случај да се замени. Не употребувајте прекинувач со адаптер заедно со радијата.**

Неменувањето на прекинувачот и соодветните приклучници го намалуваат ризикот од електричен удар.

- ▶ **Не го користете кабелот на мрежниот напојувач за друга намена, за да го носите радиото, за да го закачите или за да го извлечете приклучокот од приклучницата. Држете го кабелот подалеку од топлина, масло, остри рабови или подвижните делови на уредот.** Оштетениот или свиткан кабел го зголемува ризикот за електричен удар.



Радиото и мрежниот напојувач држете ги подалеку од дожд или влага.

Навлегувањето на вода во радиото или мрежниот напојувач го зголемува ризикот од електричен удар.

- ▶ **Не ја отворајте батеријата.** Постои опасност од краток спој.
- ▶ **При оштетување и непрописна употреба на батеријата може да излезе пареа. Батеријата може да се запали или да експлодира.** Внесете свеж воздух и доколку има повредени однесете ги на лекар. Парееа може да ги надразни дишните патишта.
- ▶ **При погрешно користење или при оштетена батерија може да истече запалива течност од батеријата. Избегнувајте контакт со неа. Доколку случајно дојдете во контакт со течности, исплакнете со вода. Доколку течноста дојде во контакт со очите, побарајте лекарска помош.** Истечената течност од батеријата може да предизвика кожни иритации или изгореници.
- ▶ **Батеријата може да се оштети од острите предмети како на пр. клинци или одвртувач или со надворешно влијание.** Може да дојде до внатрешен краток спој и батеријата може да се запали, да пушти чад, да експлодира или да се прегрее.
- ▶ **Неупотребената батерија држете ја подалеку од канцелариски спојувалки, клучеви, железни пари, клинци, завртки или други мали метални предмети, што може да предизвикаат премостување на контактите.** Краток спој меѓу контактите на батеријата може да предизвика изгореници или пожар.
- ▶ **Користете ја батеријата само во производи од производителот.** Само на тој начин батеријата ќе се заштити од опасно преоптоварување.
- ▶ **Батериите полнете ги со полначи што се препорачани исклучиво од производителот.** Доколку полначот за кој се наменети одреден вид на батерии, се користи со други батерии, постои опасност од пожар.



Заштитете ја батеријата од топлина, на пр. од долготрајно изложување на сончеви зраци, оган, нечистотии, вода и влага.



Инаку, постои опасност од експлозија и краток спој.



► **Никогаш не ги голтајте копчестите батерии.**

Проголтувањето на копчеста батерија може во рок од 2 часа да доведе до сериозни внатрешни изгореници или смрт.



Бидете сигурни, дека децата не доаѓаат во допир со копчестата батерија. Доколку постои сомневање дека копчестата батерија е проголтана или е вметната во друг дел од телото, веднаш побарајте медицинска помош.



► **При менување на батеријата внимавајте на прописна замена на батеријата.** Инаку, постои опасност од експлозија.

► **Користете ги само копчестите батерии наведени во ова упатство за користење.** Не користете други копчести батерии или друго снабдување со струја.

► **Не се обидувајте повторно да ја полните копчестата батерија и не ја премостувајте.** Копчестата батерија може да протече, да експлодира, да се запали и да повреди лица.

► **Прописно отстранете ги и фрлете ги испразнетите копчести батерии.** Испразнетите копчести батерии може да протечат и со тоа да го оштетат производот или да повредат лица.

► **Не ја прегревајте копчестата батерија и не ја фрлајте во оган.** Копчестата батерија може да протече, да експлодира, да се запали и да повреди лица.

► **Не ја оштетувајте копчестата батерија и не ја расклопувајте.** Копчестата батерија може да протече, да експлодира, да се запали и да повреди лица.

► **Копчестата батерија не ја доведувајте во контакт со вода.** Литиумот што истекува може со вода да создаде водород и со тоа да доведе до пожар, експлозија или до повреди на лица.

Ознаката со зборови Bluetooth® како и сликите (логоата) се регистрирани марки и сопственост на Bluetooth SIG, Inc. Секое користење на оваа ознака со зборови/слики се врши со лиценца преку Robert Bosch Power Tools GmbH.

Опис на производот и перформансите

Внимавајте на сликите во предниот дел на упатството за користење.

Илустрација на компоненти

Нумерирањето на сликите со компоненти се однесува на приказот на радиото на графичката страница.

- (1) Екран
- (2) Копче за вклучување/исклучување
- (3) Звучник
- (4) Рачка за носење
- (5) Копчиња за зачувување на програмата
- (6) Стапчеста антена
- (7) Source копче
- (8) Копче за исклучување на звукот
- (9) Копче за пребарување напред
- (10) Копче за пребарување назад
- (11) Копче Bluetooth®
- (12) Капак за батерија
- (13) Рачка за заклучување на капакот за батерија
- (14) Прифат за батеријата
- (15) Преграда за приклучок
- (16) Копче за отклучување на батерија^{a)}
- (17) Батерија^{a)}
- (18) Капак за копчеста батерија
- (19) Куки за закачување
- (20) Мрежен напојувач^{a)} (специфично за земјата)
- (21) Приклучок на уредот, мрежен напојувач^{a)}
- (22) Приклучен конектор, мрежен напојувач
- (23) USB-конектор за полнење
- (24) AUX-IN-конектор
- (25) AUX-кабел

a) **Илустрираната или опишана опрема не е дел од стандардниот обем на испорака. Целосната опрема може да ја најдете во нашата Програма за опрема.**

Елементи за приказ

- (a) Приказ Bluetooth®
- (b) Приказ за аудио извор
- (c) Приказ за место на зачувување
- (d) Приказ за радиофреквенција (GPB 18V-2 C)
- (e) Приказ за функција на менито
- (f) Приказ за пауза
- (g) Приказ за исклучување на звукот
- (h) Приказ за стерео прием
- (i) Приказ за наполнетост на батеријата
- (j) Приказ за време

(k) Мултифункционален приказ (GPB 18V-2 SC)

Технички податоци

Радио апарат за градилиште		GPB 18V-2 C	GPB 18V-2 SC
Број на дел		3 601 DA3 0..	3 601 DA3 1..
Прием DAB+		-	●
Работен напон			
- при режим на работа со мрежен напојувач	V	18	18
- при работа со батерии	V	18	18
Номинална јачина на засилувачот	W	2 × 7,5	2 × 7,5
Приемно поле FM	MHz	87,5-108	87,5-108
Приемно поле DAB+	MHz	-	174,928-239,200
Компатибилност Bluetooth®		Bluetooth® 5.0	Bluetooth® 5.0
Опсег на оперативна фреквенција Bluetooth®	MHz	2402-2480	2402-2480
Јачина на испраќање Bluetooth® макс.	mW	8	8
Копчеста батерија (батерија за резервно напојување)		CR 2032 литиумска батерија 3 V	CR 2032 литиумска батерија 3 V
Тежина согласно ЕРТА-Procedure 01:2014	kg	2,8-3,9 ^{A)}	2,8-3,9 ^{A)}
Вид на заштита ^{B)}		IP 54 (заштита од прав и прскање на вода)	IP 54 (заштита од прав и прскање на вода)
Препорачана околна температура при полнење	°C	0 ... +35	0 ... +35
Дозволена околна температура при работење ^{C)} и при складирање	°C	-20 ... +40	-20 ... +40
Препорачани батерии (1,5-8 Ah)		GBA 18V... ProCORE18V...	GBA 18V... ProCORE18V...
Препорачани полначи		GAL 18... GAX 18... GAL 36...	GAL 18... GAX 18... GAL 36...

A) во зависност од употребената батерија

B) при затворен капак за батерија (12) и затворена преграда за приклучок (15)

C) ограничена јачина при температури <0 °C

Мрежен напојувач		
Број на дел/артикл		1 619 PB4 ...
Влезен напон	V~	100-240
Фреквенција на влезна наизменична струја	Hz	50-60
Влезна струја	mA	800

Мрежен напојувач		
Излезен напон	V=	18
Излезна струја	A	1,8
Тежина согласно ЕРТА-Procedure 01:2014	kg	0,21
Класа на заштита		□/II

Дополнителни технички податоци може да најдете на: <https://www.bosch-professional.com/ecodesign>**Снабдување на радиото со енергија**

Снабдувањето на радиото со енергија може да се врши преку литиум-јонската батерија (17) или преку мрежен напојувач (20).

Работа со батерија

► Користете ги само полначите коишто се наведени во техничките податоци. Само овие уреди за

полнење се погодни за литиум-јонската батерија која се користи за Вашето радио.

Напомена: Користењето на батерии несоодветни за Вашето радио може да доведе до погрешно функционирање или до оштетување на истото.

Литиум-јонската батерија е заштитена од длабоко празнење со „Electronic Cell Protection (ECP)“. Доколку акумулаторската батерија е испразнета, радиото се исклучува со заштитен прекинувач.

- **Не го вклучувајте радиото повторно откако е исклучено преку заштитниот прекинувач.**

Батеријата може да се оштети.

Промена на акумулаторска батерија

Отворете ја рачката за заклучување (13) на капакот за батеријата и отворете го капакот за батеријата (12).

За **Отстранување** на акумулаторската батерија притиснете го копчето за отклучување на акумулаторската батерија (16) и извлекете ја батеријата од преградата за батерији. **Притоа не употребувајте сила.**

За **Вметнување** на акумулаторската батерија, вметнете ја истата во прифатот за батерији (14), така што приклучоците на батеријата ќе легнат на приклучоците на прифатот за батерија. Батеријата треба да се вклопи. Затворете го капакот за батеријата (12) и заклучете го.

Приказ за наполнетост на батеријата

При вметната акумулаторска батерија, состојбата на наполнетост на батеријата (17) можете да ја видите на екранот, а при извадена батерија можете да ја видите на самата акумулаторска батерија.

Приказ за состојба на наполнетост на акумулаторската батерија на екранот

Приказот за состојба на наполнетост на акумулаторската батерија (i) се појавува на екранот, веднаш штом се вметне акумулаторска батерија со доволен напон и радиото се поврзе со струјна мрежа (20) но не преку мрежниот напојувач.

Приказ	Капацитет
	80–100 %
	60–80 %
	40–60 %
	20–40 %
	5–20 %
	0–5 %

Приказ за состојба на наполнетост на батеријата на акумулаторската батерија

Ако ја извадите акумулаторската батерија од радиото, состојбата на наполнетост може да се прикаже со зелени LED-светилки на приказот за состојба на наполнетост на акумулаторската батерија.

Притиснете го копчето на приказот за наполнетост на батеријата, или за да се прикаже наполнетоста.

Доколку по притискањето на копчето на приказот за наполнетост на батеријата не свети LED светилка, батеријата е дефектна и мора да се замени.

Тип на батерија GBA 18V...



LED светилки	Капацитет
Трајно светло 3× зелено	60–100 %
Трајно светло 2× зелено	30–60 %
Трајно светло 1× зелено	5–30 %
Трепкаво светло 1× зелено	0–5 %

Тип на батерија ProCORE18V...



LED светилки	Капацитет
Трајно светло 5× зелено	80–100 %
Трајно светло 4× зелено	60–80 %
Трајно светло 3× зелено	40–60 %
Трајно светло 2× зелено	20–40 %
Трајно светло 1× зелено	5–20 %
Трепкаво светло 1× зелено	0–5 %

Работење со мрежен напојувач (види слика А)

- **Користете ги само приклучоците за мрежа коишто се наведени во техничките податоци.** Само на тој начин ќе биде овозможена беспрекорна работа на радиото.
- **Внимавајте на електричниот напон!** Напонот на изворот на струја мора да одговара на оној кој е наведен на спецификационата плочка на мрежниот напојувач.

Отворете го заштитното капаче на преградата за приклучок (15). Ставете го приклучокот на уредот (21) на мрежниот напојувач во приклучниот конектор (22) (DC IN 18V). Приклучете го мрежниот напојувач на струјната мрежа.

Заради заштита од нечистотии повторно затворете го заштитното капаче на преградата за приклучок (15), ако го отстранувате приклучокот на уредот (21).

Замена на копчестата батерија

За зачувување на времето и другите поставки на радиото, мора да се користи копчеста батерија како батерија за резервно напојување.

Пред првото користење на радиото, отстранете ја заштитната лента на вметнатата копчеста батерија. Отворете ја рачката за заклучување (13) на капакот за батеријата и отворете го капакот за батеријата (12). Доколку е потребно извадете ја акумулаторската батерија (17).

Извлекете ја заштитната лента под капакот (18) на копчестата батерија.

Променете ги копчестите батерии, ако времето на радиото повеќе не се зачувува и ако приказот е послаб. За таа цел, вртете го капакот **(18)** на копчестата батерија во правец спротивен на стрелките од часовникот (на пр. со монета) и извадете го капакот. Вметнете нова копчеста батерија.

Притоа внимавајте на половите во согласност со приказот на внатрешната страна на капакот **(18)**.



Повторно вметнете го капакот **(18)** на копчестата батерија и свртете го во правец на стрелките на часовникот. Капакот е безбедно заклучен само кога ознаките на капакот и на симболот за заклучување се прикажуваат едни кон други.

► **Извадете ја копчестата батерија од радиото кога не ја користите подолго време.** При подолго складирање во радиото, копчестата батерија може да кородира и да се испразни.

Употреба

► **Заштитете го радиото од директен контакт со вода.**

Навлегувањето на вода во радиото го зголемува ризикот од електричен удар.

► **Држете го капакот за батеријата и заштитното капаче на преградата за приклучокот што е можно позатворени.** Затворените капаи го штитат радиото од вода и прав.

Режим на аудио

Вклучување/исклучување

За **вклучување** на радиото притиснете го копчето за вклучување/исклучување **(2)**. Екранот се активира **(1)** и се репродуцира аудио изворот поставен при последното исклучување на радиото.

Екранот **(1)** се осветлува за неколку секунди при секое притискање на копчето.

За **исклучување** на радиото повторно притиснете го копчето за вклучување/исклучување **(2)**. Актуелната поставка на аудио изворот се зачувува.

Подесување на гласноста

По вклучувањето на радиото секогаш се поставува ниска гласност.

За да ја зголемите гласноста свртете го копчето за вклучување/исклучување **(2)** во правец на стрелките од часовникот, а за намалување на гласноста свртете го во правец спротивен на стрелките од часовникот.

Подесувањето на гласноста <VL> одн. <Volume> на екранот се појавува со вредноста помеѓу 0 и 30 за неколку секунди. Пред подесувањето или менувањето на радиостаницата поставете ја гласноста на пониска вредност, а пред стартот на надоворешен аудио извор поставете ја на средна вредност.

За исклучување на тонот можете кратко да го притиснете копчето за исклучување на звукот **(8)**. За повторно да го

вклучите тонот или повторно кратко притиснете го копчето за исклучување на звукот или свртете го копчето за вклучување/исклучување **(2)** во правецот на стрелките од часовникот.

Гласноста може да се промени во секое време. Ако е активирана функцијата на менито, приказот се враќа на менито неколку секунди по промената на гласноста.

Бирање на аудио извор

За да изберете аудио извор притискајте го копчето Source **(7)** додека на екранот не се прикаже саканиот внатрешен одн. надоворешен аудио извор:

- **DAB/DAB2:** дигитално радио преку DAB+ **(GPB 18V-2 SC)**,
- **FM/FM2:** аналогно радио преку FM,
- **AUX:** надоворешен аудио извор (на пр. паметен телефон) преку 3,5 mm конектор **AUX IN (24)** во преградата за приклучок **(15)**,
- **☒:** надоворешен аудио извор (на пр. паметен телефон) со врска преку *Bluetooth*[®].

Актуелниот аудио извор може да се види во приказот аудио извор **(b)** одн. приказот *Bluetooth*[®] **(a)**.

Аудио изворите **DAB** и **DAB2 (GPB 18V-2 SC)** како и **FM** и **FM2** не се разликуваат по својата функционалност, тие само нудат дополнителни места за зачувување на програма.

Поставување/зачувување на DAB+-радио станица (GPB 18V-2 SC)

За избор на аудио извор DAB+-радио станица притискајте го копчето Source **(7)** додека во приказот аудио извор **(b)** не се појави **DAB** или **DAB2**.

По кратка иницијализација, се репродуцира последната поставена радио станица.

Името на станицата се појавува во горниот дел од мултифункционалниот приказ **(k)**. Кои дополнителни информации ќе се прикажуваат во долниот дел од мултифункционалниот приказ, може да се постави во функцијата на менито.

- За **Промена на станицата** вртете го копчето Source **(7)** додека саканата станица не се прикаже на екранот. Притиснете го копчето Source **(7)** за да го потврдите изборот. Радиото менува до избраната станица. Алтернативно за промена на станицата можете да го притиснете копчето за пребарување наназад **(10)** или копчето за пребарување нанапред **(9)**. Радиото менува на следната достапна станица (по азбучен ред со намалување одн. зголемување).
- За **зачувување на подесена станица** притиснете го копчето за зачувување на програма **(5)** на саканото место на зачувување додека не се појави бројот на местото на зачувување во приказот место на зачувување **(c)**. Ако 4 места на зачувување на аудио извор **DAB** се зафатени, тогаш променете со притискање на копчето Source **(7)** на аудио извор **DAB2**, во следните достапни

4 места на зачувување. Имајте предвид дека по промената, ќе мора повторно да ја поставите посакуваната станица за да може да ја зачувате.

- За **Репродукција на зачувана станица** кратко притиснете на едно од копчињата за зачувување на програма **(5)**. Бројот на местото на зачувување се појавува во приказот место на зачувување **(c)**. По потреба, менувајте со притискање на копчето Source **(7)** помеѓу аудио изворите **DAB** и **DAB2** за да може да пристапите до сите зачувани станици.

Напомена: ако имате проблеми со приемот, можете рачно да го започнете пребарувањето на DAB+-станицата. За таа цел, изберете или **<Auto Scan>** во мениото или истовремено притиснете го копчето за пребарување наназад **(10)** и копчето за пребарување напред **(9)**. По завршувањето на пребарувањето на станица, 4 станици се зачувуваат на местата на зачувување на програма од 1 до 4. Веќе зачуваните станици се презапишуваат.

Ако не може да се пронајде DAB+-радиостаница, се појавува **<No DAB Station – Please Auto Scan>** во мултифункционалниот приказ **(k)**.

Поставување/зачувување на FM-радиостаница

За бирање на аудио изворот FM-радиостаница притискајте го копчето Source **(7)** додека во приказот аудио извор **(b)** не се појави **FM** или **FM2**.

GPB 18V-2 C: фреквенцијата на актуелната станица што се репродуцира се појавува во приказот за радиофреквенција **(d)**.

GPB 18V-2 SC: Фреквенцијата на репродуцираната станица се појавува соодветно во горниот дел на мултифункционалниот приказ **(k)**. Кои дополнителни информации ќе се прикажуваат во долниот дел од мултифункционалниот приказ, може да се постави во функцијата на мениото.

При доволно јак прием на соодветен сигнал, радиото автоматски се префрла на стерео прием, на екранот се појавува приказот стерео прием **(h)**. Во функцијата на мениото видот на прием може да се смени на моно прием.

- За **Поставување на одредена станица** вртете го копчето Source **(7)** **(TUNE)** додека не се прикаже саканата фреквенција одн. саканата станица на екранот.
- За **Пребарување на следната станица со повисока јачина на сигнал** кратко притиснете го копчето за пребарување наназад **(10)** или копчето за пребарување напред **(9)**. Следната пронајдена станица се прикажува на екранот и се репродуцира.
- За **Пребарување на сите станици со повисока јачина на сигнал** притиснете го копчето за пребарување наназад **(10)** или копчето за пребарување напред **(9)** подолго од половина секунда. Секоја пронајдена станица се репродуцира за 5 s, потоа пребарувањето се продолжува до крајот на фреквенциски опсег. За да го прекинете пребарувањето на станици, кратко притиснете го

копчето за пребарување наназад **(10)** или копчето за пребарување напред **(9)**.

- За **зачувување на подесена станица** притиснете го копчето за зачувување на програма **(5)** на саканото место на зачувување додека не се појави бројот на местото на зачувување во приказот место на зачувување **(c)**.

Ако 4 места на зачувување на аудио извор **FM** се зафатени, тогаш променете со притискање на копчето Source **(7)** на аудио извор **FM2**, во следните достапни 4 места на зачувување. Имајте предвид дека по промената, ќе мора повторно да ја поставите посакуваната станица за да може да ја зачувате.

- За **автоматско пребарување и зачувување** на станицата со најсилен сигнал **(AUTOSTORE)** истовремено притиснете го копчето за пребарување наназад **(10)** и копчето за пребарување напред **(9)**. Радиото ги проверува сите станици со прием и зачувува 4 станици со најдобар прием на местата на зачувување на програма од 1 до 4. Имајте предвид, дека веќе зачуваните станици се презапишуваат. Ако е завршено пребарувањето, се репродуцира зачуваната станица на местото на зачувување на програма 1.
- За **Репродукција на зачувана станица** кратко притиснете на едно од копчињата за зачувување на програма **(5)**. Бројот на местото на зачувување се појавува во приказот место на зачувување **(c)**. По потреба, менувајте со притискање на копчето Source **(7)** помеѓу аудио изворите **FM** и **FM2** за да може да пристапите до сите зачувани станици.

Подесување на стапчестата антена

Радиото се испорачува со монтирана стапчеста антена **(6)**. За време на работењето на радиото преку FM свртете ја антената во правецот, којшто овозможува најдобар прием.

Доколку нема добар прием, поставете го радиото на место со подобар прием.

Напомена: При работење на радиото во непосредна близина на радио инсталации, радио уреди или други електронски уреди може да дојде до попречување на радио приемот.

Приклучување на надворешни аудио извори преку AUX

Отворете го заштитното капаче на преградата за приклучокот **(15)** и ставете го приклучокот од 3,5 mm на AUX кабелот **(25)** во **AUX IN** конекторот **(24)**. Приклучете го AUX кабелот на аудио извор кој одговара.

За репродукција на AUX аудио изворот притискајте го копчето Source **(7)** додека во приказот аудио извор **(b)** не се појави **AUX**.

Заради заштита од нечистотии повторно затворете го заштитното капаче на преградата за приклучок **(15)** ако го отстранувате приклучокот на AUX кабелот.

Ако за време на работењето на AUX притиснете едно од копчињата за зачувување на програмата **(5)**, тогаш

радиото менува на станицата зачувана во последно користениот режим на работа на радиото.

Репродукција/управување на надворешни аудио извори преку Bluetooth®

За репродукција на аудио извор (на пр. паметен телефон) преку Bluetooth®, или притискајте го копчето Source (7) додека не се појави приказот Bluetooth® (a) на екранот или независно од актуелниот аудио извор кратко притиснете го копчето Bluetooth® (11).

За време на воспоставувањето врска одн. пребарувањето врска, трепка приказот Bluetooth® (a). GPB 18V-2 SC: на мултифункционалниот приказ (k) се појавува <Pairing>.

- Ако радиото е веќе поврзано со надворешен аудио извор преку Bluetooth® и ако овој аудио извор е достапен, тогаш автоматски се воспоставува врска со овој аудио извор.
- Ако нема достапен зачуван аудио извор, процесот на пребарување е започнат. Активирајте ја новата врска преку надворешен аудио извор. На паметните телефони тоа обично е можно во рамките на поставките во менито Bluetooth®. Радиото се појавува како достапен извор под името **GPB 18V-2 C xxxx** одн. **GPB 18V-2 SC xxxx**. Следете го упатството за користење на Вашиот аудио извор/Вашиот паметен телефон.
- Доколку врската со аудио изворот преку Bluetooth® заврши и се бара нов аудио извор (PAIRING), држете притиснато на копчето Bluetooth® (11) подолго од 0,5 s. Активирајте ја врската како што е погоре опишано.

Доколку некој аудио извор е поврзан преку Bluetooth®, приказот Bluetooth® (a) свети постојано.

GPB 18V-2 SC: Името на уредот поврзан преку Bluetooth® се прикажува во горниот дел од мултифункционалниот приказ (k). Во долниот дел се прикажува пренесениот текст од поврзаниот уред.

Доколку не може да се воспостави врска преку Bluetooth®, радиото автоматски се исклучува по 19 min.

Аудио изворот поврзан преку Bluetooth® може да се управува и преку радиото:

- За да **изберете наслов и да го стартувате**, притискајте го кратко копчето за пребарување напред (9) одн. копчето за пребарување назад (10) додека не стигнете до саканиот наслов. Репродукцијата на избраниот наслов автоматски стартува.
- За да ја **прекинете репродукцијата**, притиснете го копчето за исклучување на звукот (8). На екранот се појавува приказот пауза (f).
- За да **продолжите со репродукцијата**, повторно притиснете го копчето за исклучување на звукот (8), променете ја гласноста преку копчето за вклучување/исклучување (2) или притиснете го копчето за пребарување напред (9) одн. копчето за пребарување назад (10).

- За **премотување напред одн. назад во рамки на еден наслов** држете го притиснато копчето за пребарување напред (9) одн. копчето за пребарување напред (10) додека не стигнете до саканото место во насловот.

Ако за време на работењето преку Bluetooth® се притисне едно од копчињата за зачувување на програмата (5), тогаш радиото менува на станицата зачувана во последно користениот режим на работа на радиото.

Репродукција со True Wireless Stereo (кај аудио извор Bluetooth®)

Ако се репродуцира аудио извор преку Bluetooth®, може да се активира функцијата True Wireless Stereo (TWS). Притоа, 2 радија (или GPB 18V-2 C или GPB 18V-2 SC) служат како десен и лев звучник за иста репродукција.

Активирање на функцијата True Wireless Stereo:

- Едно од двете радија мора да биде веќе поврзано преку Bluetooth® со аудио изворот.
- Бирање на радиото како десен звучник: изберете во менито <TWS> → <TWSR> (GPB 18V-2 C) одн. <TWS> → <TWS Right> (GPB 18V-2 SC).
- Бирање на радиото како лев звучник: изберете во менито <TWS> → <TWSL> (GPB 18V-2 C) одн. <TWS> → <TWS Left> (GPB 18V-2 SC).
- Исто така, вклучете го и на 2-то радио режимот на работа Bluetooth®.
- На 2-то радио, изберете го другиот звучник во менито.
- Управувајте со репродукцијата преку Bluetooth® како и обично.

Менување на поставките на менито

За да стигнете до функцијата на менито, притискајте го копчето за исклучување на звукот (8) (MENU) додека на екранот не се појави приказот функција на мени (e).

Навигирајте во менито:

- Лизгајте преку менито: вртете го копчето Source (7).
- Изберете и зачувајте ја поставката на менито: притиснете го копчето Source (7) (OK).
- Сменете во подмени: притиснете го копчето Source (7).
- Сменете од подменито назад кон повисоко мени: кратко притиснете го копчето за исклучување на звукот (8). Кога ќе се достигне горното ниво на менито, радиото се враќа во режимот на аудио.

За да излезете од функцијата на менито на кое било ниво и да се вратите на режимот на аудио, притискајте го копчето за исклучување на звукот (8) додека на екранот не се изгаси приказот функција на мени (e).

Алтернативно, радиото автоматски менува на режимот на аудио 10 s по последното притискање на копчето.

Ако поставките на менито повеќе не се зачувуваат при исклучувањето на радиото, тогаш сменете ја копчестата батерија (батерија за резервно напојување).

Опции на менито (GPB 18V-2 C)

Изборот на менито делумно зависи од режимот на работа на аудио, во кој е поставено радиото.

<EQ>

Мени звук: нивото на висина на звук **<TR>** и длабочина на звукот **<BA>** можете да ги поставите во опсег од -5 до +5. Поставките на звукот одделно се зачувуваат за секој аудио извор.

<TIME>

Мени време: можете да избирате помеѓу временските формати 12 часа **<12HR>** и 24 часа **<24HR>** и да го поставите времето рачно.

<MONO> (кај аудио извор FM/FM2)

Мени моно прием: моно приемот можете да го вклучите **<ON>** или исклучите **<OFF>**. Моно приемот се препорачува ако радиото често менува помеѓу стерео и моно прием при станица со слаб сигнал.

<TWS> (кај аудио извор Bluetooth®)

Мени True Wireless Stereo: можете да го поставите радиото како десен звучник **<TWSR>**, како лев звучник **<TWSL>** или да ја исклучите функцијата **<OFF>**.

Опции на менито (GPB 18V-2 SC)

Изборот на менито делумно зависи од режимот на работа на аудио, во кој е поставено радиото.

Во рамките на менијата, името на менито се прикажува во горната линија на мултифункционалниот приказ **(k)**, а поставката што можете да ја изберете во долниот дел.

<Set EQ>

Мени звук: нивото на висина на звук **<Treble>** и длабочина на звукот **<Bass>** можете да ги поставите во опсег од -5 до +5. Поставките на звукот одделно се зачувуваат за секој аудио извор.

<Set Time>**Мени време:**

- Можете да избирате помеѓу временските формати 24 часа **<24 Hour Mode>** и 12 часа **<12 Hour Mode>**.
- Времето можете рачно да го поставите со **<Set Hour>** одн. **<Set Minute>**.
- Напомена: доколку кај аудио извори **DAB/DAB2** се избере радио станица која го пренесува времето, тогаш автоматски се презема тоа време. Рачните поставки за времето ќе бидат презапишани.

<Reset All>

Мени ресетирање: можете да ги ресетирате сите поставки на менито на фабрички поставки **<Yes>** или да вратите на актуелните поставки **<No>**.

<Auto Scan> (кај аудио извор DAB/DAB2)

Мени автоматско пребарување на станица: можете да стартувате автоматско пребарување на станица.

<Manual Tune> (кај аудио извори DAB/DAB2)

Рачно поставување на менито: Може рачно да ја поставите саканата фреквенција.

<Display Type> (кај аудио извор DAB/DAB2)

Мени вид на приказ: може да изберете кој текст ќе се

појави во долниот дел на мултифункционалниот приказ **(k)**:

- Информативен текст што го пренесува радиостаницата **<Dynamic Label>**,
- Фреквенцијата на станицата **<Frequency>**,
- Јачината на сигнал **<Signal Strength>**,
- Тип на програма што го пренесува радиостаницата **<Program Type>**.

<Display Type> (кај аудио извор FM/FM2)

Мени вид на приказ: може да изберете кој текст ќе се појави во долниот дел на мултифункционалниот приказ **(k)**:

- Информативен текст што го пренесува радиостаницата **<Radio Text>**,
- Името на станицата **<Program Service>**,
- Тип на програма што го пренесува радиостаницата **<Program Type>**.

<Set FM Mono> (кај аудио извор FM/FM2)

Мени моно прием: моно приемот можете да го вклучите **<On>** или исклучите **<Off>**. Моно приемот се препорачува ако радиото често менува помеѓу стерео и моно прием при станица со слаб сигнал.

<TWS> (кај аудио извор Bluetooth®)

Мени True Wireless Stereo: можете да го поставите радиото како десен звучник **<TWS Right>**, како лев звучник **<TWS Left>** или да ја исклучите функцијата **<OFF>**.

Напојување со енергија на надворешни уреди**USB-приклучок**

Со помош на USB-приклучокот може да се наполнат повеќето уреди, чиешто напојување со енергија е возможно преку USB (на пр. различни мобилни телефони). Максималната струја за полнење изнесува **1,2 A**.

Отворете го заштитното капаче на преградата за приклучок **(15)**. Поврзете го USB-приклучокот на надворешниот уред преку соодветен USB-кабел со USB-конектор за полнење **(23)** на радиото **(USB charging)**.

При работење со батерија, надворешниот уред може да се полни само ако е вклучено радиото.

Заради заштита од нечистотии повторно затворете го заштитното капаче на преградата за приклучок **(15)** ако го отстранувате приклучокот на USB кабелот.

Совети при работењето**Куки за закачување**

Со куките за закачување **(19)** може да го закачите радиото на пр. на скала. За таа цел, вртете ги куките за закачување во саканата позиција.

Напомени за оптимално користење на батериите

Заштитете ја батеријата од влага и вода.

Складирајте ја батеријата во опсег на температура од -20 °C до 50 °C. Не ја оставајте батеријата на пр. во автомобилот во лето.

Повремено чистете ги отворите за проветрување на батеријата со мека, чиста и сува четка.

Скратеното време на работа по полнењето покажува, дека батеријата е потрошена и мора да се замени.

Внимавајте на напомените за отстранување.

Одржување и сервис

Одржување и чистење

Одржувајте ги радиото и мрежниот напојувач чисти за добро и безбедно да работете.

Избришете ги нечистотиите со влажна мека крпа. Не користете средства за чистење или раствори.

Сервисна служба и совети при користење

Сервисната служба ќе одговори на Вашите прашања во врска со поправката и одржувањето на Вашиот производ како и резервните делови. Ознаки за експлозија и информации за резервните делови исто така ќе најдете на: www.bosch-pt.com

Тимот за советување при користење на Bosch ќе ви помогне доколку имате прашања за нашите производи и опрема.

За сите прашања и нарачки на резервни делови, Ве молиме наведете го 10-цифрениот број од спецификационата плочка на производот.

Северна Македонија

Д.Д.Електрис

Сава Ковачевиќ 47Њ, број 3

1000 Скопје

Е-пошта: dimce.dimcev@servis-bosch.mk

Интернет: www.servis-bosch.mk

Тел./факс: 02/ 246 76 10

Моб.: 070 595 888

Д.П.Т.У "РОЈКА"

Јани Лукровски бб; Т.Ц Автокоманда локал 69

1000 Скопје

Е-пошта: servisrojka@yahoo.com

Тел: +389 2 3174-303

Моб: +389 70 388-520, -530

Дополнителни адреси на сервиси може да најдете под:

www.bosch-pt.com/serviceaddresses

Транспорт

Литиум-јонските батерии подлежат на барањата на Законот за опасни материјали. Батериите може да се транспортираат само од страна на корисникот, без потреба од дополнителни квалификации.

При пренос на истите од страна на трети лица (на пр. воздушен транспорт или шпедиција) неопходно е да се внимава на специјалните напомени на амбалажата и ознаките. Во таков случај, при подготовката на пратката мора да се повика експерт за опасни супстанции.

Транспортирајте ги батериите само доколку кукиштето е нештетено. Залепете ги отворените контакти и

спакувајте ја батеријата на тој начин што нема да се движи во амбалажата. Ве молиме внимавајте на евентуалните дополнителни национални прописи.

Отстранување



Електричните уреди, акумулаторските батерии/батериите, опремата и амбалажите треба да се отстранат на еколошки прифатлив начин.



Не ги фрлајте електричните уреди и батериите во домашната канта за отпадоци!

Само за земјите од ЕУ:

Според европската регулатива 2012/19/EU електричните уреди што се во употреба и дефектните или искористените батерии според регулативата 2006/66/EC мора одделно да се соберат и да се рециклираат за повторна употреба.

Батерии:

Литиум-јонски:

Ве молиме внимавајте на напомените во делот Транспорт (види „Транспорт“, Страница 188).

Srpski

Bezbednosne napomene



Pročitajte sve bezbednosne napomene i uputstva. Nepridržavanje bezbednosnih napomena i uputstava može da prouzrokuje električni udar, požar i/ili teške povrede.

Čuvajte sva uputstva i bezbednosne napomene za budućnost.

- ▶ **Pre svake upotrebe prekontrolišite radio, mrežni adapter, kabl i utikač. Nemojte da koristite radio, ukoliko primetite oštećenja. Nemojte samostalno da otvarate radio i mrežni adapter i prepustite isključivo stručnom osoblju da vrši popravke i isključivo sa originalnim rezervnim delovima.** Oštećeni radio-uređaji, mrežne adaptere, kablove i utikače povećavaju rizik od strujnog udara.
- ▶ **Mrežni utikač mrežnog adaptera mora odgovarati utičnici. Utikač ne sme nikako da se menja. Nemojte koristiti utikače sa adapterom zajedno sa radiom.** Utikači na kojima nije vršena izmena i odgovarajuće utičnice smanjuju opasnost od električnog udara.
- ▶ **Nemojte zloupotrebjavati kabl mrežnog adaptera, kako biste nosili radio, okačili ga ili izvukli utikač iz utičnice. Držite kabl dalje od vreline, ulja, oštih ivica ili delova uređaja koji se pokreću.** Oštećeni ili uvrtni kablovi povećavaju rizik električnog udara.



Držite radio i mrežni adapter što dalje od kiše ili vlage. Prodiranje vode u radio ili mrežni adapter povećava opasnost od električnog udara.

- ▶ **Ne otvarajte bateriju.** Postoji opasnost od kratkog spoja.
- ▶ **Kod oštećenja i nestručne upotrebe akumulatora može doći do isparavanja. Akumulator može da izgori ili da eksplodira.** Uzmite svež vazduh i potražite lekara ako dođe do tegoba. Para može nadražiti disajne puteve.
- ▶ **Kod pogrešne primene ili oštećenja akumulatora može doći do curenja zapaljive tečnosti iz akumulatora. Izbegavajte kontakt sa njom. Kod slučajnog kontakta isperite vodom. Ako tečnost dospe u oči, dodatno potražite i lekarsku pomoć.** Tečnost koja curi iz akumulatora može da izazove nadražaje kože ili opekotine.
- ▶ **Baterija može da se ošteti ostrim predmetima, kao npr. ekserima ili odvijačima zavrtnjeva ili usled dejstva neke spoljne sile.** Može da dođe do internog kratkog spoja i akumulatorska baterija može da izgori, dimi, eksplodira ili da se pregreje.
- ▶ **Držite nekorišćeni bateriju dalje od kancelarijskih spajalica, novčića, ključeva, eksera, zavrtnja ili drugih malih metalnih predmeta, koji mogu prouzrokovati premošćavanje kontakata.** Kratak spoj između kontakata baterije može imati za posledicu opekotine ili vatru.
- ▶ **Koristite akumulator samo sa proizvodima ovog proizvođača.** Samo tako se akumulator štiti od opasnog preopterećenja.
- ▶ **Punite akumulatore samo punjačima koje preporučuje proizvođač.** Ukoliko punjač koji je prikladan za jedan tip akumulatora, koristite sa akumulatorima drugog tipa, postoji opasnost od požara.



Zaštite akumulator od izvora toplote, npr. i od trajnog sunčevog zračenja, vatre, prijavštine, vode i vlage. Postoji opasnost od eksplozije i kratkog spoja.



- ▶ **Nikada nemojte gutati dugmaste baterije.** Gutanje dugmaste baterije u roku od 2 sata može da dovede do ozbiljnih unutrašnjih opekotina i do smrti.



Pobrinite se da se dugmasta baterija nalazi van domašaja dece. Ukoliko postoji sumnja da je dugmasta baterija progutana ili se nalazi u drugim otvorima tela, odmah potražite lekara.



- ▶ **Prilikom menjanja baterija vodite računa da ih menjate na ispravan način.** Inače postoji opasnost od eksplozije.

- ▶ **Koristite samo dugmaste baterije koje su navedene u uvom uputstvu za rad.** Nemojte koristiti druge dugmaste baterije ili drugi izvor energije.
- ▶ **Ne pokušavajte da ponovo napunite dugmastu bateriju i ne privite kratak spoj.** Dugmasta baterija može da iscuri, eksplodira, zapali se i povredi osobe.
- ▶ **Ispražnjene dugmaste baterije uklonite prema propisima.** Ispražnjene dugmaste baterije mogu da procure i tako oštete proizvod ili povrede osobe.
- ▶ **Dugmastu bateriju ne pregrevajte i ne bacajte je u vatru.** Dugmasta baterija može da iscuri, eksplodira, zapali se i povredi osobe.
- ▶ **Dugmastu bateriju ne oštećujte i ne rastavljajte.** Dugmasta baterija može da iscuri, eksplodira, zapali se i povredi osobe.
- ▶ **Oštećena dugmasta baterija ne sme da ima kontakt sa vodom.** Iscurili litijum sa vodom može da formira vodonič i tako izazove požar, eksploziju ili povrede osoba.

Naziv Bluetooth® kao i zaštitni znak (logo) su registrovane robne marke i vlasništvo kompanije Bluetooth SIG, Inc. Za svaku upotrebu ovog naziva/ zaštitnog znaka Robert Bosch Power Tools GmbH poseduje licencu.

Opis proizvoda i primene

Vodite računa o slikama u prednjem delu uputstva za rad.

Prikazane komponente

Označavanje brojevima komponenti sa slika odnosi se na prikaz radio uređaja na grafičkoj strani.

- (1) Displej
- (2) Dugme za uključivanje/isključivanje
- (3) Zvučnik
- (4) Ručka za nošenje
- (5) Tasteri za memorisanje programa
- (6) Štapna antena
- (7) Dugme izvora
- (8) Taster za isključivanje zvuka
- (9) Taster za pretragu unapred
- (10) Taster za pretragu unazad
- (11) Taster *Bluetooth*®
- (12) Poklopac akumulatora
- (13) Ručka za zaključavanje poklopca akumulatora
- (14) Prihvat akumulatora
- (15) Pregrada za priključak
- (16) Taster za otključavanje akumulatora^{a)}
- (17) Akumulator^{a)}
- (18) Poklopac dugmaste baterije
- (19) Kuka za vešanje
- (20) Mrežni adapter^{a)} (u zavisnosti od zemlje)
- (21) Utikač uređaja mrežnog adaptera^{a)}

(22) Prikjučna utičnica za mrežni adapter

(23) USB utičnica za punjenje

(24) AUX-IN utičnica

(25) AUX kabl

- a) **Prikazani ili opisani pribor ne spada u standardno pakovanje. Kompletni pribor možete da nadete u našem programu pribora.**

Prikazani elementi(a) Prikaz *Bluetooth*[®]

(b) Prikaz audio izvora

(c) Prikaz mesta u memoriji

(d) Prikaz radio-frekvencije (GPB 18V-2 C)

(e) Prikaz funkcije menija

(f) Prikaz pauze

(g) Pokazivač nečujne veze

(h) Indikator stereo prijema

(i) Prikaz statusa napunjenosti akumulatora

(j) Indikator vremena

(k) Multifunkcionalni prikaz (GPB 18V-2 SC)

Tehnički podaci

Radio-uređaj za gradilište		GPB 18V-2 C	GPB 18V-2 SC
Broj artikla		3 601 DA3 0..	3 601 DA3 1..
Prijem DAB+		-	●
Radni napon			
- pri radu sa mrežnim adapterom	V	18	18
- pri radu sa akumulatorom	V	18	18
Nominalna snaga pojačivača	W	2 × 7,5	2 × 7,5
Opseg prijema FM	MHz	87,5-108	87,5-108
Opseg prijema DAB+	MHz	-	174,928-239,200
Kompatibilnost <i>Bluetooth</i> [®]		<i>Bluetooth</i> [®] 5.0	<i>Bluetooth</i> [®] 5.0
Opseg radne frekvencije <i>Bluetooth</i> [®]	MHz	2402-2480	2402-2480
Snaga emitovanja <i>Bluetooth</i> [®] maks.	mW	8	8
Dugmasta baterija (baterija za baferovanje)		CR 2032 litijumska baterija 3 V	CR 2032 litijumska baterija 3 V
Težina u skladu sa EPTA-Procedure 01:2014	kg	2,8-3,9 ^{A)}	2,8-3,9 ^{A)}
Vrsta zaštite ^{B)}		IP 54 (zaštićeno od prašine i vode koja prska)	IP 54 (zaštićeno od prašine i vode koja prska)
Preporučena temperatura okruženja prilikom punjenja	°C	0 ... +35	0 ... +35
Dozvoljena temperatura okruženja u radu ^{C)} i prilikom skladištenja	°C	-20 ... +40	-20 ... +40
Preporučeni akumulatori (1,5-8 Ah)		GBA 18V... ProCORE18V...	GBA 18V... ProCORE18V...
Preporučeni punjači		GAL 18... GAX 18... GAL 36...	GAL 18... GAX 18... GAL 36...

A) zavisi od upotrebene akumulatorske baterije

B) kod zatvorenog poklopca akumulatora (12) i zatvorene pregrade za priključak (15)

C) ograničena snaga pri temperaturama <0 °C

Napojna jedinica sa utikačem

Broj artikla		1 619 PB4 ...
Ulazni napon	V~	100-240
Frekvencija ulazne naizmjenične struje	Hz	50-60
Ulazna struja	mA	800

Napojna jedinica sa utikačem

Izlazni napon	V=	18
Izlazna struja	A	1,8
Težina u skladu sa EPTA-Procedure 01:2014	kg	0,21
Klasa zaštite		□/II

Detaljnije tehničke podatke možete pronaći ovde: <https://www.bosch-professional.com/ecodesign>

Snabdevanje energijom radio uređaja

Snabdevanje energijom radio uređaja možete da izvršite preko litijum jonske baterije (17) ili preko napojne jedinice sa utikačem (20).

Rad sa akumulatorom

► **Koristite samo punjače koji su navedeni u tehničkim podacima.** Samo ovi punjači su usaglašeni sa litijum-jonskim akumulatorom koji se koristi u Vašem radiju.

Napomena: Upotreba akumulatora koj nisu namenjeni za radio uređaj može da dovede do pogrešnih funkcija ili do oštećenja radio uređaja.

Litijum-jonski akumulator je zaštićen od prevelikog praznjenja zahvaljujući funkciji „Electronic Cell Protection (ECP)“. Kod ispraznjenog akumulatora se radio isključuje preko zaštitne veze.

► **Nemojte ponovo uključivati radio, nakon što ga je isključilo zaštitno isključivanje.** Akumulator se može oštetiti.

Zamena akumulatora

Otvorite ručku za zaključavanje (13) poklopca akumulatora i otklopite poklopac akumulatora (12).

Za **vađenje** akumulatora pritisnite taster za otključavanje akumulatora (16) i izvucite akumulator iz kućišta. **Ne koristite pritom silu.**

Za **umetanje** akumulatora pomerite ga u prihvatač akumulatora (14), tako da priključci akumulatora nalegnu na priključke prihvata akumulatora. Neka akumulator ulegne u otvor.







Zatvorite poklopac akumulatora (12) i zaključajte ga.

Prikaz statusa napunjenosti akumulatora

Ako je stavljen akumulator, stanje punjenja akumulatora (17) možete da vidite na displeju, a kod izvađenog akumulatora na samom akumulatoru.



Prikaz statusa napunjenosti akumulatora na displeju

Prikaz statusa napunjenosti akumulatora (i) se pojavljuje na displeju, ukoliko je primenjeni akumulator odgovarajućeg napona i ako radio uređaj preko napojne jedinice sa utikačem (20) nije povezan na strujnu mrežu.

Prikaz	Kapacitet
	80–100 %
	60–80 %
	40–60 %
	20–40 %
	5–20 %
	0–5 %

Prikaz statusa napunjenosti na akumulatoru

Ako se akumulator izvadi iz radija, stanje punjenja može da se prikaže zelenim LED sijalicama indikatora pokazivača nivoa punjenja na akumulatoru.

Pritisnite taster za prikaz statusa napunjenosti  ili  da bi bio prikazan status napunjenosti.

Ukoliko nakon pritiskanja tastera za prikaz statusa napunjenosti ne svetli nijedan LED indikator, znači da je akumulator neispravan i da mora biti zamenjen.

Tip akumulatora GBA 18V...



LED indikatori	Kapacitet
Trajno svetlo 3× zeleno	60–100 %
Trajno svetlo 2× zeleno	30–60 %
Trajno svetlo 1× zeleno	5–30 %
Trepćuće svetlo 1× zeleno	0–5 %

Tip akumulatora ProCORE18V...



LED indikatori	Kapacitet
Trajno svetlo 5× zeleno	80–100 %
Trajno svetlo 4× zeleno	60–80 %
Trajno svetlo 3× zeleno	40–60 %
Trajno svetlo 2× zeleno	20–40 %
Trajno svetlo 1× zeleno	5–20 %
Trepćuće svetlo 1× zeleno	0–5 %

Režim rada sa napojnom jedinicom sa utikačem (videti sliku A)

► **Koristite samo napojne jedinice sa utikačem koje su navedene u tehničkim podacima.** Samo tako je moguć adekvatan režim rada radio uređaja.

► **Obratite pažnju na napon mreže!** Napon strujnog izvora mora biti usaglašen sa podacima na tipskoj pločici napojne jedinice sa utikačem.

Otvorite zaštitni poklopac pregrade za priključak (15).

Utaknite utikač uređaja (21) napojne jedinice sa utikačem u priključnu utičnicu (22) (DC IN 18V). Priključite utikački mrežni deo na strujnu mrežu.

Radi zaštite od nečistoće ponovo zatvorite zaštitni poklopac pregrade za priključak (15), ako uklanjate utikač uređaja (21).

Zamena dugmaste baterije

Za memorisanje tačnog vremena i ostala podešavanja na radiju morate da stavite dugmastu bateriju kao bateriju za baferovanje.

Pre prvog puštanja u rad radija, skinite zaštitnu traku dugmaste baterije.

Otvorite ručku za zaključavanje **(13)** poklopca akumulatora i otklopite poklopac akumulatora **(12)**.

Po potrebi izvadite akumulator **(17)**.

Izvcite zaštitne traje ispod poklopca **(18)** dugmaste baterije.

Dugmastu bateriju zamenite kada se vreme na radio uređaju više ne memoriše i kada je prikaz slabiji.

U tu svrhu okrenite poklopac **(18)** dugmaste baterije suprotno od kretanja kazaljke na satu (npr. pomoću novčića) i skinite poklopac. Stavite novu dugmastu bateriju.

Pri tome pazite na to da polovi budu u skladu sa prikazom na unutrašnjoj strani poklopca **(18)**.



Ponovo postavite poklopac **(18)** dugmaste baterije i čvrsto ga zavrnite u smeru kretanja kazaljke na satu. Poklopac je sigurno postavljen samo kada oznake na poklopcu i na simbolu katanca pokazuju jedna prema drugoj.

► **Iz radio uređaja izvadite dugmastu bateriju, ako ga ne koristite duže vreme.** U slučaju dužeg skladištenja, dugmasta baterija u radiju bi mogla da korodira i da se isprazni sama od sebe.

Režim rada

► **Zaštite radio od direktnog kontakta sa vodom.**

Prodiranje vode u radio povećava opasnost od električnog udara.

► **Po mogućstvu poklopac akumulatora i zaštitni poklopac pregrade za priključak držite zatvorenim.**

Zatvoreni poklopci štite radio od vode i prašine.

Audio režim

Uključivanje/isključivanje

Za **uključivanje** radija pritisnite dugme za uključivanje/isključivanje **(2)**. Displej **(1)** se aktivira i reprodukuje se audio izvor koji je podešen prilikom poslednjeg isključivanja radio uređaja.

Displej **(1)** se pri svakom pritisku tastera osvetljava na nekoliko sekundi.

Za **isključivanje** radija ponovo pritisnite dugme za uključivanje/isključivanje **(2)**. Memoriše se aktuelno podešavanje audio izvora.

Podešavanje jačine zvuka

Posle uključivanja radija uvek je podešena srednja jačina zvuka.

Za povećanje jačine zvuka okrenite dugme za uključivanje/isključivanje **(2)** u smeru kretanja kazaljke na satu, a za smanjivanje jačine zvuka suprotno od smera kretanja kazaljke na satu.

Podešavanje jačine zvuka <VL> odn. <Volume> se pojavljuje sa vrednošću između 0 i 30 nekoliko sekundi na displeju. Jačinu zvuka pre podešavanja ili zamene radio-stanice podesite na malu vrednost, a pre pokretanja eksternog audio uređaja na srednju vrednost.

Za isključivanje tona možete kratko da pritisnete taster za isključivanje zvuka **(8)**. Za ponovno uključivanje tona ili ponovo kratko pritisnete taster za isključivanje zvuka ili okrenite dugme za uključivanje/isključivanje zvuka **(2)** u smeru kretanja kazaljke na satu.

Jačina zvuka može u svakom trenutku da se promeni. Ako je aktivirana funkcija menija, prikaz se posle par sekundi nakon promene jačine zvuka vraća na meni.

Odabir audio izvora

Za izbor audio izvora pritisnite dugme za izvor **(7)** sve dok se na displeju ne prikaže željeni interni odn. eksterni audio izvor:

- **DAB/DAB2**: digitalni radio preko DAB+ **(GPB 18V-2 SC)**,
- **FM/FM2**: analogni radio preko FM,
- **AUX**: eksterni audio izvor (npr. pametni telefon) preko utičnice od 3,5 mm **AUX IN (24)** u priključnoj pregradi **(15)**,
- **📶**: eksterni audio izvor (npr. pametni telefon) preko *Bluetooth®* veze.

Aktuelni audio izvor je prepoznatljiv u prikazu audio izvora **(b)** odn. u prikazu *Bluetooth®* **(a)** veze.

Audio izvori **DAB** i **DAB2 (GPB 18V-2 SC)** kao i **FM** i **FM2** se ne razlikuju po svojoj funkcionalnosti, oni samo nude dodatna programska mesta u memoriji.

Podešavanje/memorisanje DAB+ radio-stanice (GPB 18V-2 SC)

Za izbor audio izvora DAB+ radio-stanice pritisnite dugme izvora **(7)**, sve dok se na prikazu audio izvora ne pojavi **(b) DAB** ili **DAB2**.

Nakon kratke inicijalizacije se reprodukuje poslednje podešena radio-stanica.

Naziv radio-stanice se pojavljuje u gornjem redu multifunkcionalnog prikaza **(k)**. U funkciji menija može da se podesi koje dodatne informacije se prikazuju u donjem redu multifunkcionalnog prikaza.

- Za **promenu radio-stanice** okrećite dugme izvora **(7)**, dok se na displeju ne prikaže željena radio-stanica. Pritisnite dugme izvora **(7)**, za potvrdu izbora. Radio se prebacuje na izabranu radio-stanicu. Za promenu radio-stanice, alternativno možete da pritisnete taster za pretragu unazad **(10)** ili taster za pretragu unapred **(9)**. Radio se prebacuje na sledeću dostupnu radio-stanicu (po alfabetskom redosledu od kraja odn. od početka).
- Za **memorisanje podešenog emitera radio-uređaja** pritisnite taster za memorisanje programa **(5)** željenog mesta u memoriji sve dok se ne pojavi broj mesta u memoriji na prikazu mesta u memoriji **(c)**. Ako su 4 mesta u memoriji audio-izvora **DAB** zauzeta, pritiskom dugmeta izvora **(7)** se prebacite na audio-izvor **DAB2**, u kojem na raspolaganju ima još 4 mesta u memoriji. Imajte u vidu da nakon promene ponovo morate da podesite željenu radio-stanicu, kako biste mogli da je memorišete.

- Za **reprodukciju** memorisane radio-stanice, kratko pritisnite neki taster za memorisanje programa **(5)**. Broj mesta u memoriji se pojavljuje na prikazu mesta u memoriji **(c)**. Pritiskom dugmeta izvora **(7)** po potrebi prebacujete sa audio-izvora **DAB** na **DAB2**, da biste mogli da pristupite memorisanoj radio-stanici.

Napomena: U slučaju problema sa prijemom možete ručno da pokrenete DAB+ pretragu radio-stanica. U tu svrhu izaberite ili **<Auto Scan>** u meniju, ili pritisnite taster za pretragu unazad **(10)** i taster za pretragu unapred **(9)** istovremeno. Nakon završetka pretrage radio-stanica se memorišu 4 radio-stanice na programskim mestima u memoriji od 1 do 4. Već memorisane radio-stanice će se pri tome zameniti drugim sadržajem.

Ako ne može da se pronađe DAB+ radio stanica, pojavljuje se **<No DAB Station – Please Auto Scan>** na multifunkcionalnom prikazu **(k)**.

Podešavanje/memorisanje FM radio-stanice

Za izbor audio izvora FM radio-stanice pritisnite dugme izvora **(7)**, sve dok se na prikazu audio izvora ne pojavi **(b) FM** ili **FM2**.

GPB 18V-2 C: Frekvencija radio-stanice koja se trenutno reprodukuje se prikazuje u prikazu frekvencije radija **(d)**.

GPB 18V-2 SC: Frekvencija radio-stanice koja se trenutno reprodukuje se prikazuje u gornjem redu multifunkcionalnog prikaza **(k)**. U funkciji menija može da se podesi koje dodatne informacije se prikazuju u donjem redu multifunkcionalnog prikaza.

Kada je prijem adekvatnog signala dovoljno jak, radio uređaj se automatski prebacuje na stereo prijem, na displeju se pojavljuje prikaz stereo prijema **(h)**. U funkciji menija može vrsta prijema da se promeni na mono prijem.

- Za **podešavanje određene radio-stanice** okrećite dugme izvora **(7) (TUNE)**, dok se na displeju ne prikaže željena frekvencija odn. radio-stanica.
- Za **pretragu sledeće radio-stanice sa velikom jačinom signala** kratko pritisnite taster za pretragu unazad **(10)** ili taster za pretragu unapred **(9)**. Sledeća pronađena radio-stanica se prikazuje na displeju i reprodukuje se.
- Za **pretragu svih radio-stanica sa velikom jačinom signala** pritisnite taster za pretragu unazad **(10)** ili taster za pretragu unapred **(9)** duže od pola sekunde. Svaka pronađena radio-stanica se reprodukuje 5 sekundi, zatim se pretraga nastavlja do kraja frekventnog opsega. Za prekid pretrage radio-stanice, kratko pritisnite taster za pretragu unazad **(10)** ili taster za pretragu unapred **(9)**.
- Za **memorisanje podešenog emitera radio-uređaja** pritisnite taster za memorisanje programa **(5)** željenog mesta u memoriji sve dok se ne pojavi broj mesta u memoriji na prikazu mesta u memoriji **(c)**. Ako su 4 mesta u memoriji audio-izvora **FM** zauzeta, pritiskom dugmeta izvora **(7)** se prebacite na audio-izvor **FM2**, u kojem na raspolaganju ima još 4 mesta u memoriji. Imajte u vidu da nakon promene ponovo morate

da podesite željenu radio-stanicu, kako biste mogli da je memorišete.

- Za **automatsku pretragu i memorisanje** najjače radio-stanice **(AUTOSTORE)** pritisnite taster za pretragu unazad **(10)** i taster za pretragu unapred **(9)** istovremeno. Radio proverava sve radio-stanice sa mogućnošću prijema i memoriše 4 radio-stanice sa najboljim prijemom na programska mesta u memoriji od 1 do 4. Imajte u vidu da pri tome eventualno već memorisane radio-stanice mogu da se zamene drugim sadržajem. Ako je pretraga završena, reprodukuvaće se radio-stanica koja je memorisana na mestu 1 memorije programa.
- Za **reprodukciju** memorisane radio-stanice, kratko pritisnite neki taster za memorisanje programa **(5)**. Broj mesta u memoriji se pojavljuje na prikazu mesta u memoriji **(c)**. Pritiskom dugmeta izvora **(7)** po potrebi prebacujete sa audio-izvora **FM** na **FM2**, da biste mogli da pristupite memorisanoj radio-stanici.

Usmeravanje štapne antene

Radio uređaj se isporučuje sa montiranim štapnom antenom **(6)**. Prilikom režima rada radio uređaja preko FM-a štapnu antenu zaokrenite u pravcu, u kojem je omogućen najbolji prijem.

Ukoliko nije moguć zadovoljavajući prijem, onda radio uređaj postavite na mesto sa boljim prijemom.

Napomena: Prilikom režima rada radio uređaja u neposrednoj okolini postrojenja radio uređaja, sistema radio uređaja ili drugih elektronskih uređaja može da dođe do ugrožavanja prijema na radio uređaju.

Priključivanje eksternih audio izvora preko AUX-a

Otvorite zaštitni poklopac pregrade za priključak **(15)** i utaknite utikač od 3,5 mm AUX kabla **(25)** u **AUX IN** utičnicu **(24)**. Priključite AUX-kabl na odgovarajući audio izvor.

Za reprodukciju AUX audio-izvora pritisnite dugme izvora **(7)**, sve dok se na prikazu audio izvora ne pojavi **(b)** ili **AUX**.

Radi zaštite od nečistoće ponovo zatvorite zaštitni poklopac pregrade za priključak **(15)**, ako uklanjate utikač AUX kabla.

Ako se tokom AUX režima pritisne neki od tastera za memorisanje programa **(5)**, radio se prebacuje na radio-stanicu koja je memorisana u poslednjem korišćenom režimu rada radija.

Reprodukcija/upravljanje eksternih audio izvora preko Bluetooth® veze

Za reprodukciju audio-izvora (npr. pametnog telefona) preko **Bluetooth®** veze, pritisnite ili dugme izvora **(7)** sve dok se prikaz **Bluetooth® (a)** ne pojavi na displeju, ili pritisnite nezavisno od aktuelnog audio-izvora kratko taster **Bluetooth® (11)**.

Tokom uspostavljanja veze odn. traženja veze treperi prikaz za **Bluetooth® (a)**.

GPB 18V-2 SC: Na multifunkcionalnom prikazu **(k)** se prikazuje **<Pairing>**.

- Ako je radio već bio povezan sa eksternim audio-izvorom preko *Bluetooth*® veze i ako je taj audio izvor dostupan, automatski će se uspostaviti veza sa tim audio izvorom.
- Ukoliko nema memorisanih audio izvora, pokreće se postupak traženja. Aktivirajte novo povezivanje preko eksternog audio izvora. To je kod pametnih telefona moguće uglavnom u okviru podešavanja u meniju *Bluetooth*®. Radio se pojavljuje kao dostupan izvor pod nazivom **GPB 18V-2 C xxxx** odn. **GPB 18V-2 SC xxxx**. Pri tome obratite pažnju na uputstvo za upotrebu vašeg audio-izvora/pametnog telefona.
- Ako želite da se postojeća veza sa audio-izvorom preko *Bluetooth*® veze završi i traži novi audio izvor (**PAIRING**), pritisnite taster *Bluetooth*® (**11**) duže od 0,5 s. Vezu aktivirajte kao što je gore opisano.

Čim je audio-izvor povezan preko *Bluetooth*® veze, prikaz *Bluetooth*® (**a**) svetli bez prekida.

GPB 18V-2 SC: Naziv uređaja povezanog preko *Bluetooth*® veze se prikazuje u gornjem redu multifunkcionalnog prikaza (**k**). U donjem redu se prikazuje tekst emitovan sa povezanog uređaja.

Ako se ne može uspostaviti veza preko *Bluetooth*® veze, radio se nakon 19 min automatski isključuje.

Audio-izvorom priključenim preko *Bluetooth*® veze može da se upravlja i preko radija:

- Za izbor **numere i za pokretanje**, pritisnite taster za pretragu u napred (**9**) odnosno taster za pretragu u nazad (**10**) sve dok ne dodete do željene numere. Reprodukcija izabrane numere se započinje automatski.
- Za **prekid reprodukcije**, pritisnite taster za isključivanje zvuka (**8**). Na displeju se pojavljuje prikaz pauze (**f**).
- Za **nastavak reprodukcije**, pritisnite taster za isključivanje zvuka (**8**) ponovo, promenite jačinu zvuka preko dugmeta za uključivanje/isključivanje (**2**) ili pritisnite taster za pretragu unapred (**9**) odn. taster za pretragu unazad (**10**).
- Za **premotavanje unapred odnosno premotavanje unazad u okviru neke numere** držite pritisnut tastera za pretragu u napred (**9**) odnosno taster za pretragu u nazad (**10**) dok ne stignete na željeno mesto u naslovu.

Ako se tokom režima preko *Bluetooth*® veze pritisne neki od tastera za memorisanje programa (**5**), radio se prebacuje na radio-stanicu koja je memorisana u poslednjem korišćenom režimu rada radija.

Reprodukcija pomoću funkcije True Wireless Stereo (kod audio-izvora *Bluetooth*®)

Ako se neki audio-izvor reprodukuje preko *Bluetooth*® veze, može da se aktivira funkcija True Wireless Stereo (TWS). Pri tome 2 radija (ili GPB 18V-2 C ili GPB 18V-2 SC) služe kao desni i levi zvučnik za istu reprodukciju.

Aktiviranje funkcije True Wireless Stereo:

- Jedan od dva radija mora već da bude povezan preko *Bluetooth*® veze sa audio-izvorom.
- Izbor radija kao desnog zvučnika: U meniju izaberite **<TWS>** → **<TWSR>** (GPB 18V-2 C) odn. **<TWS>** → **<TWS Right>** (GPB 18V-2 SC).

- Izbor radija kao levog zvučnika: U meniju izaberite **<TWS>** → **<TWSL>** (GPB 18V-2 C) odn. **<TWS>** → **<TWS Left>** (GPB 18V-2 SC).
- Na 2. radiju takođe uključite režim rada *Bluetooth*®.
- Na 2. radiju u meniju izaberite uvek drugi zvučnik.
- Upravljajte reprodukcijom preko *Bluetooth*® veze na uobičajen način.

Promena podešavanja menija

Za dolazak u funkciju menija, pritisnite taster za isključivanje zvuka (**8**) (**MENU**) sve dok se prikaz funkcije menija (**e**) ne pojavi na displeju.

Navigacija u meniju:

- Skrolovanje kroz meni: Okrenite dugme izvora (**7**).
- Izbor i memorisanje podešavanja menija: Pritisnite dugme izvora (**7**) (**OK**).
- Prebacivanje u podmeni: Pritisnite dugme izvora (**7**).
- Povratak iz podmenija u nadređeni meni: Kratko pritisnite taster za isključivanje zvuka (**8**). Ako je dostignut najviši nivo menija, radio se vraća u audio-režim.

Za napuštanje funkcije menija na bilo kom nivou i za povratak na audio-režim rada, pritisnite taster za isključivanje zvuka (**8**) sve dok se prikaz funkcije menija (**e**) ne pojavi na displeju. Pored toga, radio se 10 s nakon poslednjeg pritiska na taster automatski vraća na audio režim rada.

Ako se podešavanja menija prilikom isključivanja radija više ne čuvaju, zamenite dugmastu bateriju (baterija za baferovanje).

Opcije menija (GPB 18V-2 C)

Izbor menija delimično zavisi od audio-režima rada u kom se radio nalazi.

<EQ>

Meni zvuk: Možete da podesite nivo visine **<TR>** i nivo dubine **<BA>** u opsegu od -5 do +5. Podešavanja zvuka se zasebno memorišu za svaki audio-izvor.

<TIME>

Meni vreme: Možete da birate između formata vremena od 12 sati **<12HR>** i 24 sata **<24HR>** i da ručno podesite vreme.

<MONO> (kod audio izvora FM/FM2)

Meni mono prijem: Možete da uključite **<ON>** ili isključite **<OFF>** mono prijem. Mono prijem se preporučuje kada radio kod slabe radio-stanice stalno prebacuje sa stereo na mono prijem i obrnuto.

<TWS> (kod audio izvora *Bluetooth*®)

Meni True Wireless Stereo: Možete da odredite radio kao desni zvučnik **<TWSR>**, kao levi zvučnik **<TWSL>** ili da isključite funkciju **<OFF>**.

Opcije menija (GPB 18V-2 SC)

Izbor menija delimično zavisi od audio-režima rada u kom se radio nalazi.

U okviru menija se prikazuje naziv menija u gornjem redu multifunkcionalnog prikaza (**k**), a izabrano podešavanje u donjem redu.

<Set EQ>

Meni zvuk: Možete da podesite nivo visine **<Treble>** i nivo dubine **<Bass>** u opsegu od -5 do +5. Podešavanja zvuka se zasebno memorišu za svaki audio-izvor.

<Set Time>**Meni vreme:**

- Možete da birate između formata vremena od 24 sata **<24 Hour Mode>** i od 12 sati **<12 Hour Mode>**.
- Tačno vreme možete ručno da podesite pomoću **<Set Hour>** odn. **<Set Minute>**.
- Napomena: Ako je za audio izvor **DAB/DAB2** izabrana radio-stanica koja emituje i vreme, to vreme se automatski preuzima. Prepisuju se ručna dodatna podešavanja.

<Reset All>

Meni Reset: Sva podešavanja menija možete da vratite na fabričku postavku **<Yes>** ili da ih vratite na aktuelna podešavanja **<No>**.

<Auto Scan> (kod audio izvora **DAB/DAB2**)

Meni automatska pretraga radio-stanica: Vi možete da pokrenete automatsku pretragu radio-stanica.

<Manual Tune> (za audio izvor **DAB/DAB2**)

Meni za ručno podešavanje: Željenu frekvenciju možete ručno da podesite.

<Display Type> (kod audio izvora **DAB/DAB2**)

Meni vrsta prikaza: Možete da izaberete koji tekst se pojavljuje u donjem redu multifunkcionalnog prikaza (**k**):

- Tekst sa informacijama koji emituje radio-stanica **<Dynamic Label>**,
- Frekvenciju radio-stanice **<Frequency>**,
- Jačinu signala **<Signal Strength>**,
- Tip programa koji emituje radio-stanica **<Program Type>**.

<Display Type> (kod audio izvora **FM/FM2**)

Meni vrsta prikaza: Možete da izaberete koji tekst se pojavljuje u donjem redu multifunkcionalnog prikaza (**k**):

- Tekst sa informacijama koji emituje radio-stanica **<Radio Text>**,
- Naziv radio-stanice **<Program Service>**,
- Tip programa koji emituje radio-stanica **<Program Type>**.

<Set FM Mono> (kod audio izvora **FM/FM2**)

Meni mono prijem: Možete da uključite **<On>** ili isključite **<Off>** mono prijem. Mono prijem se preporučuje kada radio kod slabe radio-stanice stalno prebacuje sa stereo na mono prijem i obrnuto.

<TWS> (kod audio izvora **Bluetooth®**)

Meni True Wireless Stereo: Možete da odredite radio kao desni zvučnik **<TWS Right>**, kao levi zvučnik **<TWS Left>** ili da isključite funkciju **<OFF>**.

Električno napajanje spoljnih aparata**USB-priključak**

Pomoću USB priključka mogu da se pune uređaji čije je snabdevanje energijom moguće preko USB-a (npr. razni mobilni telefoni). Maksimalna struja punjenja iznosi **1,2 A**. Otvorite zaštitni poklopac pregrade za priključak (**15**). Povežite USB priključak eksternog uređaja preko odgovarajućeg USB kabla sa USB utičnicom za punjenje (**23**) radija (**USB charging**).

Eksterni uređaj može da se puni tokom rada sa akumulatorom samo dok je radio uključen.

Radi zaštite od nečistoće ponovo zatvorite zaštitni poklopac pregrade za priključak (**15**), ako uklanjate utikač USB kabla.

Napomene za rad**Kuka za vešanje**

Pomoću kuke za vešanje (**19**) možete da pričvrstite radio, npr. na merdevine. Radi toga okrenite kuku za kačenje u željeni položaj.

Uputstva za optimalno ophodjenje sa akumulatorom

Zaštite akumulator od vlage i vode.

Lagerujte akumulator samo u području temperature od -20 °C do 50 °C. Ne ostavljajte akumulator leti npr. u autu.

Čistite povremeno proreze za ventilaciju akumulatora sa mekom, čistom i suvom četkicom.

Bitno skraćeno vreme rada posle punjenja pokazuje da je akumulator istrošen i da se mora zameniti.

Obratite pažnju na uputstva za uklanjanje otpada.

Održavanje i servis**Održavanje i čišćenje**

Održavajte čistoću radio uređaja i napojne jedinice sa utikačem, da bi dobro i sigurno radili.

Brišite zaprljanja sa vlažnom, mekom krpom. Nemojte koristiti sredstva za čišćenje ili rastvarače.

Servis i saveti za upotrebu

Servis odgovara na vaša pitanja u vezi sa popravkom i održavanjem vašeg proizvoda kao i u vezi sa rezervnim delovima. Šematske prikaze i informacije u vezi rezervnih delova naći ćete i pod: **www.bosch-pt.com**

Bosch tim za konsultacije vam rado pomaže tokom primene, ukoliko imate pitanja o našim proizvodima i njihovom priboru.

Molimo da kod svih pitanja i naručivanja rezervnih delova neizostavno navedete broj artikla sa 10 brojčanih mesta prema tipskoj pločici proizvoda.

Srpski

Bosch Elektroservis
Dimitrija Tucovića 59
11000 Beograd
Tel.: +381 11 644 8546
Tel.: +381 11 744 3122

Tel.: +381 11 641 6291
 Fax: +381 11 641 6293
 E-Mail: office@servis-bosch.rs
 www.bosch-pt.rs

Dodatne adresse servisa pogledajte na:

www.bosch-pt.com/serviceaddresses

Transport

Akumulatorske baterije koje sadrže litijum jon podležu zahtevima prava o opasnim materijama. Akumulatorske baterije korisnik može transportovati na drumu bez drugih pakovanja.

Kod slanja preko trećih lica (na primer vazdušnih transportom ili špedicijom) mora se obratiti pažnja na posebne zahteve u pogledu pakovanja i označavanja. Tada se kod pripreme paketa za slanje mora pozvati stručnjak za opasne materije.

Akumulatorske baterije šaljite samo ako kućište nije oštećeno. Odlepite otvorene kontakte i upakujte akumulatorsku bateriju tako, da se ne pokreće u paketu. Molimo da obratite pažnju na eventualne dalje nacionalne propise.

Uklanjanje đubreta



Električne uređaje, akumulatore/baterije, pribor i pakovanja treba predati na reciklažu koja je u skladu sa zaštitom životne sredine.



Električne uređaje i akumulatore/baterije nemojte da bacate u kućno smeće!

Samo za EU-zemlje:

Prema evropskoj smernici 2012/19/EU više neupotrebljivi električni uređaji ne moraju, a prema evropskoj smernici 2006/66/EC ne moraju ni akumulatorske baterije/baterije koje su u kvaru ili istrošene da se odvojeno sakupljaju i odvoze na reciklažu koja odgovara zaštiti čovekove sredine.

Akumulatori/baterije:

Li-jonska:

Molimo da obratite pažnju na napomene u odeljku Transport (videti „Transport“, Strana 196).

Slovenščina

Varnostna opozorila



Preberite vsa varnostna opozorila in navodila. Neupoštevanje varnostnih opozoril in navodil lahko povzroči električni udar, požar in/ali hude poškodbe.

Vsa varnostna opozorila in navodila shranite za prihodnjo uporabo.

- ▶ **Pred vsako uporabo preglejte radijski predvajalnik, omrežni priključek, kabel in vtič. Če opazite kakršne koli poškodbe, radijskega predvajalnika ne uporabljajte. Radijskega predvajalnika in omrežnega priključka ne odpirajte sami. Popravilo lahko opravi samo usposobljen strokovnjak, in sicer izključno z originalnimi nadomestnimi deli.** Poškodbe na radijskem predvajalniku, omrežnem priključku, kablu in vtiču povečajo tveganje električnega udara.
- ▶ **Omrežni vtič omrežnega priključka se mora prilagajati vtičnici. Kakršnokoli spreminjanje vtiča ni dovoljeno. Adapterskih vtičev ne uporabljajte skupaj z radijskim predvajalnikom.** Nespremenjeni vtiči in ustrezne vtičnice zmanjšajo tveganje električnega udara.
- ▶ **Kabla omrežnega priključka ne uporabljajte za nošenje ali obešanje radijskega predvajalnika in ne vlecite za kabel, če želite vtič izvleči iz vtičnice. Kabel zavarujte pred vročino, oljem, ostrimi robovi ali premikajočimi se deli aparata.** Poškodovani ali zapleteni kabli povečujejo tveganje električnega udara.



Radijski predvajalnik in omrežni priključek zavarujte pred dežjem ali vlago. Vdor vode v radijski predvajalnik ali omrežni priključek poveča nevarnost električnega udara.

- ▶ **Akumulatorske baterije ne odpirajte.** Nevarnost kratkega stika.
- ▶ **Če je akumulatorska baterija poškodovana ali če jo nepravilno uporabljate, lahko iz nje uhajajo pare. Akumulatorska baterija se lahko vname ali eksplodira.** Poskrbite za dovod svežega zraka in se v primeru težav obrnite na zdravnika. Pare lahko povzročijo draženje dihalnih poti.
- ▶ **V primeru napačne uporabe ali poškodovane akumulatorske baterije lahko iz akumulatorske baterije izteče tekočina. Izogibajte se stiku z njo. Pri naključnem stiku prizadeto mesto izperite z vodo. Če pride tekočina v oko, poleg tega poiščite tudi zdravniško pomoč.** Iztekajoča akumulatorska tekočina lahko povzroči draženje kože ali opekline.
- ▶ **Koničasti predmeti, kot so na primer želbli ali izvijači, in zunanji vplivi lahko poškodujejo akumulatorsko baterijo.** Pojavi se lahko kratek stik, zaradi katerega lahko akumulatorska baterija zgori, se osmodi, pregreje ali eksplodira.
- ▶ **Akumulatorska baterija, ki je ne uporabljate, ne sme priti v stik s pisarniškiimi sponkami, kovanci, ključi, želbli, vijaki in drugimi manjšimi kovinskimi predmeti, ki bi lahko povzročili premostitev kontaktov.** Kratek stik med akumulatorskimi kontakti lahko povzroči opekline ali požar.
- ▶ **Akumulatorsko baterijo uporabljajte samo z izdelki proizvajalca.** Le tako je akumulatorska baterija zaščitena pred nevarno preobremenitvijo.
- ▶ **Akumulatorske baterije polnite samo s polnilniki, ki jih priporoča proizvajalec.** Polnilnik, ki je namenjen določeni vrsti akumulatorskih baterij, se lahko vname, če

ga uporabljate za polnjenje drugačnih akumulatorskih baterij.



Akumulatorsko baterijo zaščitite pred vročino, npr. tudi pred neposredno sončno svetlobo, ognjem, umazanijo, vodo in vlago.



Obstaja nevarnost eksplozije in kratkega stika.



- ▶ **Nikar ne zaužijte gumbnih baterij.** Zaužijte gumbne baterije lahko v 2 urah povzroči resne notranje razjede in smrt.



Gumbne baterije hranite zunaj dosega otrok. Če sumite, da je nekdo pogoltnil gumbno baterijo ali jo vstavil v druge telesne odprtine, takoj poiščite zdravniško pomoč.



- ▶ **Pri menjavi baterij pazite, da boste nove pravilno namestili.** Obstaja nevarnost eksplozije.
- ▶ **Uporabljajte samo gumbne baterije, ki so navedene v teh navodilih za uporabo.** Ne uporabljajte drugih gumbnih baterij ali kakršnih koli drugih virov napajanja.
- ▶ **Ne poskušajte ponovno napolniti praznih gumbnih baterij in pazite, da ne povzročite kratkega stika.** Gumbna baterija se lahko razlije, eksplodira, zagori in poškoduje osebe.
- ▶ **Izpraznjene gumbne baterije pravilno odstranite in zavržite.** Izpraznjene gumbne baterije se lahko razlijejo in poškodujejo izdelek ali osebe.
- ▶ **Poskrbite, da se gumbna baterija ne bo pregrela ter je ne približujte ognju.** Gumbna baterija se lahko razlije, eksplodira, zagori in poškoduje osebe.
- ▶ **Gumbne baterije ne poškodujte in ne razstavljajte.** Gumbna baterija se lahko razlije, eksplodira, zagori in poškoduje osebe.
- ▶ **Preprečite stik poškodovane gumbne baterije z vodo.** Litij, ki izhaja iz baterije, lahko reagira z vodikom in povzroči požar ali eksplozijo ter lahko poškoduje osebe.

Besedna znamka Bluetooth® in slikovne oznake (logotipi) so zaščitene znamke in last podjetja Bluetooth SIG, Inc. Vsaka uporaba te besedne znamke/slikovnih oznak podjetja Robert Bosch Power Tools GmbH poteka v skladu z licenco.

Opis izdelka in storitev

Upoštevajte slike na začetku navodil za uporabo.

Tehnični podatki

Radjski predvajalnik za gradbišče	GPB 18V-2 C	GPB 18V-2 SC
Kataloška številka	3 601 DA3 0..	3 601 DA3 1..

Komponente na sliki

Oštevilčenje komponent na sliki se nanaša na shemo radijskega predvajalnika na strani s shemami.

- (1) Zaslon
 - (2) Gumb za vklop/izklop
 - (3) Zvočnik
 - (4) Nosilni ročaj
 - (5) Tipke za shranjevanje programov
 - (6) Palična antena
 - (7) Gumb za izbiro vira
 - (8) Tipka za utišanje
 - (9) Tipka za iskanje naprej
 - (10) Tipka za iskanje nazaj
 - (11) Tipka Bluetooth®
 - (12) Pokrov akumulatorske baterije
 - (13) Ročica za zaklep pokrova akumulatorske baterije
 - (14) Vpetje za akumulatorsko baterijo
 - (15) Predal za priključek
 - (16) Tipka za sprostitev akumulatorske baterije^{a)}
 - (17) Akumulatorska baterija^{a)}
 - (18) Pokrov gumbne baterije
 - (19) Kavelj za obešanje
 - (20) Omrežni priključek^{a)} (odvisno od države)
 - (21) Omrežni priključek vtiča za napravo^{a)}
 - (22) Omrežni priključek priključnega vtiča
 - (23) Polnilna vtičnica USB
 - (24) Vtič AUX-IN
 - (25) Kabel AUX
- a) Prikazan ali opisan pribor ni del standardnega obsega dobave. Celoten pribor je del našega programa pribora.

Prikazni elementi

- (a) Prikaz Bluetooth®
- (b) Prikaz zvočnega vira
- (c) Prikaz pomnilnika
- (d) Prikaz radijske frekvence (GPB 18V-2 C)
- (e) Prikaz funkcij menija
- (f) Prikaz premora
- (g) Prikaz stanja utišanja
- (h) Prikaz stereo sprejema
- (i) Prikaz stanja napoljenosti akumulatorske baterije
- (j) Prikaz ure
- (k) Večnamenski prikaz (GPB 18V-2 SC)

Radijski predvajalnik za gradbišče		GPB 18V-2 C	GPB 18V-2 SC
Sprejem DAB+		-	●
Omrežna napetost			
- pri uporabi omrežnega priključka	V	18	18
- pri uporabi akumulatorske baterije	V	18	18
Nazivna moč ojačevalca	W	2 × 7,5	2 × 7,5
Območje sprejema FM	MHz	87,5-108	87,5-108
Območje sprejema DAB+	MHz	-	174,928-239,200
Združljivost Bluetooth®		Bluetooth® 5.0	Bluetooth® 5.0
Območje delovne frekvence Bluetooth®	MHz	2402-2480	2402-2480
Najv. moč oddajanja Bluetooth®	mW	8	8
Gumbna baterija (pomožna baterija)		CR 2032 Litijeva baterija 3 V	CR 2032 Litijeva baterija 3 V
Teža po EPTA-Procedure 01:2014	kg	2,8-3,9 ^{A)}	2,8-3,9 ^{A)}
Vrsta zaščite ^{B)}		IP 54 (zaščita pred prahom in škropljenjem vode)	IP 54 (zaščita pred prahom in škropljenjem vode)
Priporočena zunanja temperatura med polnjenjem	°C	0 ... +35	0 ... +35
Dovoljena zunanja temperatura med delovanjem ^{C)} in med skladiščenjem	°C	-20 ... +40	-20 ... +40
Priporočene akumulatorske baterije (1,5-8 Ah)		GBA 18V... ProCORE18V...	GBA 18V... ProCORE18V...
Priporočeni polnilniki		GAL 18... GAX 18... GAL 36...	GAL 18... GAX 18... GAL 36...

A) odvisno od uporabljene akumulatorske baterije

B) pri zaprtem pokrovu akumulatorske baterije (12) in zaprtem predalu za priključek (15)

C) omejena zmogljivost pri temperaturah pod 0 °C

Omrežni priključek		
Katalogska številka		1 619 PB4 ...
Vhodna napetost	V~	100-240
Frekvenca vhodnega izmeničnega toka	Hz	50-60
Vhodni tok	mA	800

Več tehničnih podatkov je na voljo na spletni strani: <https://www.bosch-professional.com/ecodesign>

Omrežni priključek		
Izhodna napetost	V=	18
Izhodni tok	A	1,8
Teža v skladu z EPTA-Procedure 01:2014	kg	0,21
Razred zaščite		□/II

Električno napajanje radijskega prevajalnika

Radijski predvajalnik lahko napajate prek litij-ionske akumulatorske baterije (17) ali omrežnega priključka (20).

Napajanje z akumulatorsko baterijo

► **Uporabljajte samo polnilnike, ki so navedeni v tehničnih podatkih.** Samo ti polnilniki so usklajeni z litij-ionsko akumulatorsko baterijo, ki jo uporablja vaš radijski predvajalnik.

Opomba: uporaba akumulatorskih baterij, ki niso primerne za vaš radijski predvajalnik, lahko povzroči nepravilno delovanje ali poškodbe radijskega predvajalnika.

Sistem za zaščito celic „Electronic Cell Protection (ECP)“ ščiti litij-ionsko akumulatorsko baterijo pred prekomernim praznjenjem. Če je akumulatorska baterija izpraznjena, zaščitno stikalo izklopi radijski predvajalnik.

► **Radijskega predvajalnika ne vklaplajte znova, če se je izklopil s funkcijo varnostnega izklopa.** S tem lahko poškodujete akumulatorsko baterijo.

Menjava akumulatorske baterije

Odprite zapestje (13) pokrova akumulatorske baterije (12) in ga odprite.

Če želite akumulatorsko baterijo **odstraniti**, pritisnite gumb za sprostitvev akumulatorske baterije (16) in jo izlecite iz predala za akumulatorsko baterijo. **Pri tem ne uporabljajte sile.**

Akumulatorsko baterijo **vstavite** tako, da jo potisnite v vpetje za akumulatorsko baterijo **(14)**, tako da se priključki akumulatorske baterije usedejo na priključke vpetja za akumulatorsko baterijo. Akumulatorska baterija naj se zaskoči.

Zaprte pokrov za akumulatorsko baterijo **(12)** in ga zaklenite.

Prikaz stanja napoljenosti akumulatorske baterije

Pri vstavljeni akumulatorski bateriji lahko stanje napoljenosti akumulatorske baterije **(17)** odčitate na zaslonu, če je odstranjena, pa na akumulatorski bateriji sami.

Prikaz stanja napoljenosti akumulatorske baterije na zaslonu

Zaslon prikazuje stanje napoljenosti akumulatorske baterije **(i)** takoj, ko je vstavljena akumulatorska baterija z zadostno napetostjo in radijski predvajalnik ni priključen na električno omrežje prek omrežnega priključka **(20)**.

Prikaz	Napoljenost
	80–100 %
	60–80 %
	40–60 %
	20–40 %
	5–20 %
	0–5 %

Prikaz stanja napoljenosti akumulatorske baterije na akumulatorski bateriji

Če boste akumulatorsko baterijo odstranili iz radijskega predvajalnika, lahko stanje napoljenosti preverite z zelenimi LED-diodami na prikazu stanja napoljenosti akumulatorske baterije.

Za prikaz stanja napoljenosti pritisnite tipko ali na prikazu stanja napoljenosti.

Če po pritisku tipke za prikaz stanja napoljenosti LED-diode ne zasvetijo, je akumulatorska baterija okvarjena in jo je treba zamenjati.

Vrsta akumulatorske baterije GBA 18V...



LED-diode	Napoljenost
3 zelene LED-diode neprekinjeno svetijo	60–100 %
2 zeleni LED-diodi neprekinjeno svetita	30–60 %
1 zelena LED-dioda neprekinjeno sveti	5–30 %
1 zelena LED-dioda utripa	0–5 %

Vrsta akumulatorske baterije ProCORE18V...



LED-diode	Napoljenost
5 zelenih LED-diod neprekinjeno sveti	80–100 %
4 zelene LED-diode neprekinjeno svetijo	60–80 %
3 zelene LED-diode neprekinjeno svetijo	40–60 %
2 zeleni LED-diodi neprekinjeno svetita	20–40 %
1 zelena LED-dioda neprekinjeno sveti	5–20 %
1 zelena LED-dioda utripa	0–5 %

Delovanje z omrežnim priključkom (glejte sliko A)

► **Uporabljajte samo omrežne priključke, ki so navedeni v tehničnih podatkih.** Samo na ta način je zagotovljeno brezhibno delovanje radijskega predvajalnika.

► **Bodite pozorni na omrežno napetost!** Napetost vira električne energije se mora ujemati s podatki na omrežnem priključku električnega orodja.

Odprite zaščitni pokrovček predala za priključek **(15)**.

Vtaknite vtič **(21)** omrežnega priključka v priključno dozo **(22) (DC IN 18V)**. Priključite omrežni priključek na električno omrežje.

Za zaščito pred umazanijo zaprite zaščitni pokrovček predala za priključek **(15)**, ko odstranite vtič naprave **(21)**.

Menjava gumbne baterije

Za nastavitve ure in dodatnih nastavitvev na radijskem predvajalniku morate vstaviti gumbno baterijo kot pomožno baterijo.

Pred prvim zagonom radijskega predvajalnika odstranite zaščitni trak vstavljene gumbne baterije.

Odprite zaph **(13)** pokrova akumulatorske baterije **(12)** in ga odprite.

Po potrebi odstranite akumulatorsko baterijo **(17)**.

Izvlcite zaščitni trak izpod pokrova **(18)** gumbne baterije.

Zamenjajte gumbno baterijo, ko se nastavitve ure in radijskih postaj ne shranjujejo več in je prikaz slabo viden.

Za to obrnite pokrov **(18)** gumbne baterije v levo (npr. s kovancem) in snemite pokrov. Vstavite novo gumbno baterijo.

Pri tem upoštevajte polarnost, kot je prikazano na notranji strani pokrova **(18)**.



Znova namestite pokrov **(18)** gumbne baterije na napravo in ga zaprite z vrtenjem v desno. Pokrov je varno zaprt samo, kadar sta oznaki na pokrovu in simbolu ključavnice obrnjeni druga proti drugi.

► **Če radijskega predvajalnika dlje časa ne boste uporabljali, gumbno baterijo odstranite.** Gumbna baterija lahko pri daljšem skladiščenju radijskega predvajalnika korodira in se samodejno izprazni.

Delovanje

- ▶ **Zavarujte radijski predvajalnik pred neposrednim stikom z vodo.** Vdor vode v radijski predvajalnik poveča nevarnost električnega udara.
- ▶ **Pokrov za akumulatorsko baterijo in zaščitni pokrovček predala za priključek naj bosta po možnosti zaprta.** Zaprti pokrovi varujejo radijski predvajalnik pred vodo in prahom.

Način za predvajanje zvoka

Vklop/izklop

Za **vklop** radijskega predvajalnika pritisnite gumb za vklop in izklop **(2)**. Zaslon **(1)** se vklopi in prikaže, predvajati se začne zvočni vir, nastavljen ob zadnjem izklopu radijskega predvajalnika.

Zaslon **(1)** se z vsakim pritiskom tipke za nekaj sekund osvetli.

Za **izklop** radijskega predvajalnika znova pritisnite gumb za vklop in izklop **(2)**. Trenutna nastavev zvočnega vira se shrani.

Nastavev glasnosti

Po vklopu radijskega predvajalnika je vedno nastavljena nizka glasnost.

Za povečanje glasnosti obrnite gumb za vklop in izklop **(2)** v desno, za znižanje glasnosti pa v levo.

Nastavev glasnosti **<VL>** oz. **<Volume>** se za nekaj sekund pokaže na zaslonu z vrednostjo med 0 in 30. Pred nastavitvijo ali menjavo radijske postaje nastavite glasnost na nizko vrednost, pred vklopom zunanjega zvočnega vira pa na srednjo vrednost.

Za izklop zvoka pritisnite tipko za utišanje **(8)**. Za vnovičen vklop zvoka znova pritisnite tipko za utišanje ali obrnite gumb za vklop in izklop **(2)** v desno.

Glasnost je mogoče kadar koli spremeniti. Če je funkcija menija aktivna, se prikaz nekaj sekund po spremembi glasnosti vrne na meni.

Izbira zvočnega vira

Za izbiro zvočnega vira pritisnite gumb za izbiro vira **(7)** toliko krat, da bo na zaslonu prikazan zeleni notranji oz. zunanji zvočni vir:

- **DAB/DAB2:** digitalni radio prek DAB+ (**GPB 18V-2 SC**),
- **FM/FM2:** analogni radio prek FM,
- **AUX:** zunanji zvočni vir (npr. pametni telefon) prek 3,5-mm vtičnice **AUX IN (24)** v predalu za priključek **(15)**,
- **📶:** zunanji zvočni vir (npr. pametni telefon) prek povezave *Bluetooth®*.

Trenutni zvočni vir prepoznate po prikazu zvočni vir **(b)** oz. prikazu *Bluetooth®* **(a)**.

Zvočni viri **DAB** in **DAB2 (GPB 18V-2 SC)** ter **FM** in **FM2** se ne razlikujejo po svoji funkcionalnosti in nudijo zgolj dodatna programska pomnilniška mesta.

Nastavev/shranjevanje radijskih postaj DAB+ (GPB 18V-2 SC)

Za izbiro zvočnega vira radijske postaje DAB+ pritisnite gumb za izbiro vira **(7)** toliko krat, da se na prikazu pojavi zvočni vir **(b) DAB** ali **DAB2**.

Po krajši inicializaciji se predvaja zadnja nastavljena radijska postaja.

Ime postaje se prikaže v zgornji vrstici večnamenskega prikaza **(k)**. Z menijsko funkcijo lahko izberete, katere dodatne informacije želite prikazati v spodnji vrstici večnamenskega prikaza.

- Za **menjavo postaje** obračajte gumb za izbiro vira **(7)**, dokler na zaslonu ni prikazana zelena postaja. Pritisnite gumb za izbiro vira **(7)**, da potrdite izbiro. Radijski predvajalnik preklopi na izbrano postajo. Za menjavo postaje lahko tudi pritisnete tipko za iskanje nazaj **(10)** ali tipko za iskanje naprej **(9)**. Radijski predvajalnik preklopi na naslednjo razpoložljivo postajo (v abecednem vrstnem redu naraščajoče oz. padajoče).
- Če želite **shraniti nastavljeno radijsko postajo**, pritisnite tipko za shranjevanje programa **(5)** zelenega pomnilniškega mesta, dokler ne začne utripati številka pomnilniškega mesta v prikazu pomnilniškega mesta **(c)**. Če so 4 pomnilniška mesta zvočnega vira **DAB** zasedena, preklopite s pritiskanjem gumba za izbiro vira **(7)** na zvočni vir **DAB2**, kjer so na voljo 4 dodatna pomnilniška mesta. Upoštevajte, da morate po menjavi zelene postaje znova nastaviti, če jo želite shraniti.
- Za **predvajanje shranjene postaje** pritisnite eno od tipk za shranjevanje programskega mesta **(5)**. Številke pomnilniškega mesta se prikažejo v prikazu pomnilniškega mesta **(c)**. Po potrebi s pritiskom gumba za izbiro vira **(7)** preklopite med zvočnimi viri **DAB** in **DAB2**, da lahko dostopate do vseh shranjenih postaj.

Opomba: v primeru težav s sprejemom lahko iskanje postaj DAB+ zaženete ročno. Za to izberite **<Auto Scan>** v meniju ali sočasno pritisnite tipko za iskanje nazaj **(10)** in tipko za iskanje naprej **(9)**. Po zaključku iskanja postaj se na programskih pomnilniških mestih 1 do 4 shranijo 4 postaje. Že shranjene postaje se pri tem preprišejo.

Če ne najdete nobene radijske postaje DAB+, se prikaže **<No DAB Station – Please Auto Scan>** v večnamenskem prikazu **(k)**.

Nastavev/shranjevanje radijskih postaj FM

Za izbiro zvočnega vira radijske postaje FM držite gumb za izbiro vira **(7)**, dokler se na prikazu ne pojavi zvočni vir **(b) FM** ali **FM2**.

GPB 18V-2 C: frekvenca trenutno predvajane postaje je prikazana na prikazu radijske frekvence **(d)**.

GPB 18V-2 SC: frekvenca trenutno predvajane postaje je prikazana v zgornji vrstici večnamenskega prikaza **(k)**. Z menijsko funkcijo lahko izberete, katere dodatne informacije želite prikazati v spodnji vrstici večnamenskega prikaza.

Če je sprejem ustreznega signala dovolj močan, radijski predvajalnik samodejno preklopi na stereo sprejem, na

zaslonu se prikaže prikaz stereo sprejem (**h**). V menijski funkciji se lahko spremeni način sprejema na mono sprejem.

- Za **nastavitev določene postaje** obračajte gumb za izbiro vira (**7**) (**TUNE**), dokler se na zaslonu ne prikaže zelena frekvenca oz. zelena postaja.
- Za **iskanje naslednje postaje z večjo močjo signala** pritisnite tipko za iskanje nazaj (**10**) ali pa tipko za iskanje naprej (**9**). Naslednja najdena postaja se prikaže in predvaja na zaslonu.
- Za **iskanje vseh postaj z večjo močjo signala** pritisnite tipko za iskanje nazaj (**10**) ali pa tipko za iskanje naprej (**9**) in jo držite dlje kot pol sekunde. Vsaka najdena postaja se predvaja za 5 s, nato se iskanje nadaljuje do konca frekvenčnega pasu. Za preklic iskanja postaj pritisnite tipko za iskanje nazaj (**10**) ali tipko za iskanje naprej (**9**).
- Če želite **shraniti nastavljeno radijsko postajo**, pritisnite tipko za shranjevanje programa (**5**) zelenega pomnilniškega mesta, dokler ne začne utripati številka pomnilniškega mesta v prikazu pomnilniškega mesta (**c**). Če so 4 pomnilniška mesta zvočnega vira **FM** zasedena, preklopite s pritiskanjem gumba za izbiro vira (**7**) na zvočni vir **FM2**, kjer so na voljo 4 dodatna pomnilniška mesta. Upoštevajte, da morate po menjavi zeleno postajo znova nastaviti, če jo želite shraniti.
- Za **samodejno iskanje in shranjevanje** najmočnejših postaj (**AUTOSTORE**) sočasno pritisnite tipko za iskanje nazaj (**10**) in tipko za iskanje naprej (**9**). Radijski predvajalnik preveri vse razpoložljive postaje in shrani 4 postaje z najboljšim sprejemom na programskih pomnilniških mestih 1 do 4. Upoštevajte, da se pri tem morebitne že shranjene postaje na teh mestih prepišejo. Ko je iskanje končano, se predvaja postaja, ki je shranjena na programskem pomnilniškem mestu 1.
- Za **predvajanje shranjene postaje** pritisnite eno od tipk za shranjevanje programskega mesta (**5**). Številke pomnilniškega mesta se prikažejo v prikazu pomnilniškega mesta (**c**). Po potrebi s pritiskom gumba za izbiro vira (**7**) preklopite med zvočnima viroma **FM** in **FM2**, da lahko dostopate do vseh shranjenih postaj.

Uravnavanje palične antene

Radijski predvajalnik ima ob dobavi nameščeno paličasto anteno (**6**). Ko poslušate radio prek FM, obrnite paličasto anteno v smer, ki zagotavlja najboljši sprejem.

Če je sprejem signala onemogočen, postavite radijski predvajalnik na mesto, kjer je omogočen boljši sprejem.

Opomba: če radijski predvajalnik deluje v neposredni bližini radijskih postaj, radijskih naprav ali drugih elektronskih naprav, lahko pride do motenj radijskega signala.

Prisklop zunanjih zvočnih virov prek vtiča AUX

Odprite zaščitni pokrovček predala za priključek (**15**) in vtaknite vtič 3,5 mm kabla AUX (**25**) v vtič **AUX IN** (**24**). Kabel AUX priključite na ustrezen zvočni vir.

Za predvajanje zvočnega vira AUX pritisnite gumb za izbiro vira (**7**), dokler se na prikazu ne pojavi zvočni vir (**b**) **AUX**.

Za zaščito pred umazanijo zaprite zaščitni pokrovček predala za priključek (**15**), ko odstranite vtič kabla AUX.

Če med delovanjem AUX pritisnete eno od programskih pomnilniških tipk (**5**), radijski predvajalnik preklopi na postajo, ki je shranjena v zadnjem uporabljenem načinu delovanja radia.

Predvajanje/krmiljenje zunanjih virov prek povezave Bluetooth®

Za predvajanje zvočnega vira (npr. pametni telefon) prek povezave *Bluetooth*®, pritisnite gumb za izbiro vira (**7**), dokler se ne bo na zaslonu prikazal napis *Bluetooth*® (**a**), ali pa ne glede na trenutno zvočni vir pritisnite tipko *Bluetooth*® (**11**).

Med vzpostavljanjem oziroma iskanjem povezave prikaz *Bluetooth*® (**a**) utripa.

GPB 18V-2 SC: na večnamenskem prikazu (**k**) se pojavi **<Pairing>**.

- Če je radijski predvajalnik že bil povezan z zunanjim zvočnim virom prek povezave *Bluetooth*® in je ta na voljo, se povezava z zvočnim virom vzpostavi samodejno.
- Če ni na voljo nobenega shranjenega zvočnega vira, se sproži iskanje. Vzpostavite novo povezavo prek zunanjega zvočnega vira. To je pri pametnih telefonih navadno na voljo v nastavitvah v meniju *Bluetooth*®. Radijski predvajalnik se prikaže kot vir, na voljo pod imenom **GPB 18V-2 C xxxx** oz. **GPB 18V-2 SC xxxx**. Upoštevajte navodila za uporabo svojega zvočnega vira/pametnega telefona.
- Če želite prekiniti obstoječo povezavo z zvočnim virom prek povezave *Bluetooth*® in poiskati nov zvočni vir (**PAIRING**), za vsaj 0,5 s pridržite tipko *Bluetooth*® (**11**). Vzpostavite povezavo, kot je opisano zgoraj.

Ko se vzpostavi povezava z zvočnim virom prek povezave *Bluetooth*®, zasveti prikaz *Bluetooth*® (**a**) in sveti neprekinjeno.

GPB 18V-2 SC: naziv naprave, povezane prek povezave *Bluetooth*®, je prikazan v zgornji vrstici večnamenskega prikaza (**k**). V spodnji vrstici se prikaže besedilo, ki ga oddaja povezana naprava.

Če ni mogoče vzpostaviti povezave prek povezave *Bluetooth*®, se radijski predvajalnik po 19 min samodejno izklopi.

Zvočni vir, ki je priključek prek povezave *Bluetooth*®, je mogoče upravljati tudi prek radijskega predvajalnika:

- Za **izbiro in predvajanje posnetka** pritisnite tipko za iskanje nazaj (**9**) oz. tipko za iskanje naprej (**10**) toliko krat, da dosežete želeni posnetek. Predvajanje izbranega posnetka se zažene samodejno.
- Za **prekinitve predvajanja** pritisnite tipko za utišanje (**8**). Na zaslonu se prikaže simbol za premor (**f**).
- Za **nadaljevanje predvajanja** znova pritisnite tipko za utišanje (**8**), spremenite glasnost z gumbom za vklop in izklop (**2**) ali pritisnite tipko za iskanje naprej (**9**) oz. tipko za iskanje nazaj (**10**).
- Za **iskanje po posnetku naprej oz. nazaj** držite pritisnjeno tipko za iskanje naprej (**9**) oz. tipko za iskanje

nazaj **(10)**, dokler ne boste dosegli želenega mesta na posnetku.

Če med delovanjem prek povezave *Bluetooth*[®] pritisnete eno od programskih pomnilniških tipk **(5)**, radijski predvajalnik preklopi na postajo, ki je shranjena v zadnjem uporabljenem načinu delovanja radia.

Predvajanje v načinu True Wireless Stereo (če je zvočni vir Bluetooth[®])

Če se predvaja zvočni vir prek povezave *Bluetooth*[®], lahko vklopite funkcijo True Wireless Stereo (TWS). Pri tem se zvok predvaja prek dveh radijskih predvajalnikov (ali GPB 18V-2 C ali GPB 18V-2 SC), ki služita kot desni in levi zvočnik.

Vklop funkcije True Wireless Stereo:

- Eden od obeh radijskih predvajalnikov mora biti že povezan z zvočnim virom prek povezave *Bluetooth*[®].
- Izbira radijskega predvajalnika kot desni zvočnik: izberite v meniju **<TWS>** → **<TWSR>** (GPB 18V-2 C) oz. **<TWS>** → **<TWS Right>** (GPB 18V-2 SC).
- Izbira radijskega predvajalnika kot levi zvočnik: izberite v meniju **<TWS>** → **<TWSL>** (GPB 18V-2 C) oz. **<TWS>** → **<TWS Left>** (GPB 18V-2 SC).
- Na 2. radijskem predvajalniku prav tako vklopite način delovanja *Bluetooth*[®].
- Na 2. radijskem predvajalniku v meniju izberite nasprotni zvočnik.
- Predvajanje upravljajte prek povezave *Bluetooth*[®] kot običajno.

Sprememba menijskih nastavitev

Za dostop do menijske funkcije držite tipko za utišanje **(8)** (**MENU**), dokler se na zaslonu ne prikaže prikaz menijske funkcije **(e)**.

Navigacija v meniju:

- Brskanje po meniju: obračajte gumb za izbiro vira **(7)**.
- Izbira in shranjevanje menijske nastavitve: pritisnite gumb za izbiro vira **(7)** (**OK**).
- Preklop v podmeni: pritisnite gumb za izbiro vira **(7)**.
- Preklop iz podmenija nazaj v višji meni: pritisnite tipko za utišanje **(8)**. Če ste dosegli zgornjo raven menija, radijski predvajalnik preklopi nazaj v način za predvajanje zvoka.

Če želite zapustiti menijsko funkcijo na poljubni ravni in se vrniti v način za predvajanje zvoka, pritisnite tipko za utišanje **(8)**, dokler prikaz menijske funkcije **(e)** na zaslonu ne ugasne. Radijski predvajalnik približno 10 s po zadnjem pritisku tipke samodejno preklopi nazaj v način za predvajanje zvoka.

Če se menijske nastavitve ob izklopu radijskega predvajalnika ne shranjujejo več, zamenjajte gumbno baterijo (pomožno baterijo).

Izbira v meniju (GPB 18V-2 C)

Izbira v meniju je delno odvisna od načina predvajanja zvoka, ki je aktiven na radijskem predvajalniku.

<EQ>

Meni zven: visoke **<TR>** in nizke tone **<BA>** lahko nastavite

v območju od -5 do +5. Nastavitev zvena se shrani ločeno za vsak zvočni vir.

<TIME>

Meni čas: izbirate lahko med formatoma časa 12 ur **<12HR>** in 24 ur **<24HR>** in čas ročno nastavite.

<MONO> (pri zvočnem viru **FM/FM2**)

Meni mono sprejem: mono sprejem lahko vklopite **<ON>** ali izklopite **<OFF>**. Uporaba mono sprejema je priporočljiva, kadar radijski predvajalnik pri slabem signalu postaje pogosto menjava med zvokom stereo in mono.

<TWS> (pri zvočnem viru prek povezave *Bluetooth*[®])

Meni True Wireless Stereo: radijski predvajalnik lahko namestite kot desni zvočnik **<TWSR>**, kot levi zvočnik **<TWSL>** ali pa funkcijo izklopite **<OFF>**.

Izbira v meniju (GPB 18V-2 SC)

Izbira v meniju je delno odvisna od načina predvajanja zvoka, ki je aktiven na radijskem predvajalniku.

V meniju se v zgornji vrstici večnamenskega prikaza prikaže ime menija **(k)**, v spodnji vrstici pa izbirna nastavitve.

<Set EQ>

Meni zven: visoke **<Treble>** in nizke tone **<Bass>** lahko nastavite v območju od -5 do +5. Nastavitev zvena se shrani ločeno za vsak zvočni vir.

<Set Time>

Meni čas:

- Izbirate lahko med formatoma časa 24 ur **<24 Hour Mode>** in 12 ur **<12 Hour Mode>**.
- Čas lahko ročno nastavite z **<Set Hour>** oz. **<Set Minute>**.
- Opomba: če je na zvočnem viru **DAB/DAB2** izbrana radijska postaja, ki oddaja tudi podatke o času, se ta čas samodejno prevzame. Ročne nastavitve časa bodo prepisane.

<Reset All>

Meni ponastavitev: vse nastavitve menija lahko ponastavite na tovarniško nastavitve **<Yes>** ali pa se vrnete na trenutne nastavitve **<No>**.

<Auto Scan> (pri zvočnem viru **DAB/DAB2**)

Meni samodejno iskanje postaj: zažene lahko samodejno iskanje postaj.

<Manual Tune> (pri zvočnem viru **DAB/DAB2**)

Meni za ročne nastavitve: sami lahko ročno nastavite želeno frekvenco.

<Display Type> (pri zvočnem viru **DAB/DAB2**)

Meni vrsta prikaza: izberete lahko, katero besedilo se prikaže v spodnji vrstici večnamenskega prikaza **(k)**:

- informacijsko besedilo, ki ga oddaja radijska postaja **<Dynamic Label>**,
- frekvenca postaje **<Frequency>**,
- moč signala **<Signal Strength>**,
- vrsta programa, ki ga oddaja radijska postaja **<Program Type>**.

<Display Type> (pri zvočnem viru FM/FM2)

Meni vrsta prikaza: izberete lahko, katero besedilo se prikaže v spodnji vrstici večnamenskega prikaza (**k**):

- informacijsko besedilo, ki ga oddaja radijska postaja <Radio Text> ,
- ime postaje <Program Service> ,
- vrsta programa, ki ga oddaja radijska postaja <Program Type> .

<Set FM Mono> (pri zvočnem viru FM/FM2)

Meni mono sprejem: mono sprejem lahko vklopite <On> ali izklopite <Off> . Uporaba mono sprejema je priporočljiva, kadar radijski predvajalnik pri slabem signalu postaje pogosto menjava med zvokom stereo in mono.

<TWS> (pri zvočnem viru prek povezave Bluetooth®)

Meni True Wireless Stereo: radijski predvajalnik lahko namestite kot desni zvočnik <TWS Right> , kot levi zvočnik <TWS Left> ali pa funkcijo izklopite <OFF> .

Napajanje drugih naprav

Priključek USB

S priključkom USB lahko polnite naprave, ki jih je mogoče polniti prek priključka USB (npr. različne mobilne telefone). Največji polnilni tok znaša **1,2 A**.

Odprite zaščitni pokrovček predala za priključek (**15**).

Priključek USB zunanje naprave povežite prek primerne kablja USB z vtičem USB (**23**) radijskega predvajalnika (**USB charging**).

Pri delovanju z akumulatorsko baterijo lahko zunanjo napravo polnite samo, če je radijski predvajalnik vklopljen.

Za zaščito pred umazanijo znova zaprite zaščitni pokrovček predala za priključek (**15**), ko odstranite vtič kabla USB.

Navodila za delo

Pritrdilni kavelj

S pritrdilnim kavljem (**19**) lahko radijski predvajalnik obesite na primer na lestev. Pri tem kavelj obrnite v zeleni položaj.

Navodila za optimalno uporabo akumulatorske baterije

Akumulatorsko baterijo zavarujte pred vlago in vodo.

Akumulatorsko baterijo skladiščite samo v temperaturnem območju od -20 °C do 50 °C. Poleti ne dovolite, da bi akumulatorska baterija obležala v avtomobilu.

Prezračevalne reže akumulatorske baterije občasno očistite z mehkim, čistim in suhim čopičem.

Bistveno krajši čas delovanja po polnjenju pomeni, da je akumulatorska baterija izrabljena in da jo je treba zamenjati. Upoštevajte navodila za odstranjevanje.

Vzdrževanje in servisiranje

Vzdrževanje in čiščenje

Skrbite za čistočo radia in omrežnega priključka, da zagotovite brezhibno delovanje in varno uporabo.

Umazanijo obrišite z vlažno, mehko krpo. Ne uporabljajte čistilnih sredstev ali topil.

Servisna služba in svetovanje uporabnikom

Servis vam bo dal odgovore na vaša vprašanja glede popravila in vzdrževanja izdelka ter nadomestnih delov. Tehnične skice in informacije glede nadomestnih delov najdete na: www.bosch-pt.com

Boscheva skupina za svetovanje pri uporabi vam bo z veseljem odgovorila na vprašanja o naših izdelkih in pripadajočem pribor.

Ob vseh vprašanjih in naročilih rezervnih delov nujno sporočite 10-mestno številko na tipski ploščici izdelka.

Slovensko

Robert Bosch d.o.o.
Verovškova 55a
1000 Ljubljana
Tel.: +00 803931
Fax: +00 803931
Mail : servis.pt@si.bosch.com
www.bosch.si

Naslove drugih servisnih mest najdete na povezavi:

www.bosch-pt.com/serviceaddresses

Transport

Za priložene litij-ionske akumulatorske baterije veljajo zahteve zakona o nevarnih snoveh. Uporabnik lahko akumulatorske baterije brez omejitev prevaža po cesti.

Pri pošiljkah, ki jih opravijo tretje osebe (npr. zračni transport ali špedicija), je treba upoštevati posebne zahteve glede embalaže in oznak. Pri pripravi odpreme mora obvezno sodelovati strokovnjak za nevarne snovi.

Akumulatorske baterije pošiljajte samo, če je njihovo ohišje nepoškodovano. Prelepitate odprte kontakte in akumulatorsko baterijo zapakirajte tako, da se v embalaži ne premika. Upoštevajte tudi morebitne druge nacionalne predpise.

Odlaganje



Električne naprave, akumulatorske baterije/ baterije, pribor in embalažo morate reciklirati na okolju prijazen način.



Električnih naprav in akumulatorskih/običajnih baterij ne smete odvreči med gospodinjne odpadke!

Zgolj za države Evropske unije:

Odslužene električne naprave (v skladu z Direktivo 2012/19/EU) in okvarjene ali izrabljene akumulatorske/ navadne baterije (v skladu z Direktivo 2006/66/ES) je treba zbirati ločeno in jih okolju prijazno reciklirati.

Akumulatorske/običajne baterije:

Litijevi ioni:

Upoštevajte navodila v poglavju „Transport“ (glejte „Transport“, Stran 203).

Hrvatski

Sigurnosne napomene



Treba pročitati sve sigurnosne napomene i upute. Propusti do kojih može doći uslijed nepridržavanja sigurnosnih napomena i uputa mogu uzrokovati električni udar, požar i/ili teške ozljede.

Sačuvajte sve sigurnosne napomene i upute za buduću primjenu.

- ▶ **Prije svake uporabe provjerite radio, utični adapter, kabel i utikač.** Radio ne koristite ako ste ustanovili oštećenja. Radio i utični adapter ne otvarajte sami i popravak prepustite samo kvalificiranom stručnom osoblju i samo s originalnim rezervnim dijelovima. Oštećeni radiji, utični adapteri, kabeli i utikači povećavaju opasnost od električnog udara.
- ▶ **Mrežni utikač utičnog adaptera mora odgovarati utičnici.** Na utikaču se ni na koji način ne smiju izvoditi izmjene. Ne upotrebljavajte utikač adaptera zajedno s radijima. Utikači na kojima nisu vršene izmjene i odgovarajuće utičnice smanjuju opasnost od električnog udara.
- ▶ **Ne zloupotrebljavajte kabel utičnog adaptera za nošenje, vješanje radija ili za izvlačenje utikača iz utičnice.** Kabel držite dalje od izvora topline, ulja, oštih rubova ili pomičnih dijelova uređaja. Oštećeni ili usukani kabeli povećavaju opasnost od električnog udara.



Radio i utični adapter držite dalje od kiše ili vlage. Prodiranje vode u radio ili utični adapter povećava opasnost od električnog udara.

- ▶ **Ne otvarajte aku-bateriju.** Postoji opasnost od kratkog spoja.
- ▶ **U slučaju oštećenja i nestručne uporabe aku-baterije mogu se pojaviti pare. Aku-baterija može izgorjeti ili eksplodirati.** Dovedite svježi zrak i u slučaju potrebe zatražite liječničku pomoć. Pare mogu nadražiti dišne puteve.
- ▶ **Kod pogrešne primjene ili oštećene aku-baterije iz aku-baterije može isteći tekućina. Izbjegavajte kontakt s ovom tekućinom. Kod slučajnog kontakta ugroženo mjesto treba isprati vodom. Ako bi ova tekućina dospjela u oči, zatražite pomoć liječnika.** Istekla tekućina iz aku-baterije može dovesti do nadražaja kože ili opekline.
- ▶ **Oštrim predmetima kao što su npr. čavli, odvijači ili djelovanjem vanjske sile aku-baterija se može oštetiti.** Može doći do unutrašnjeg kratkog spoja i aku-baterija može izgorjeti, razviti dim, eksplodirati ili se pregrijati.
- ▶ **Nekoristene aku-baterije držite dalje od uredskih spajalica, kovanica, ključeva, čavala, vijaka ili drugih sitnih metalnih predmeta koji bi mogli uzrokovati premošćenje kontakata.** Kratki spoj između kontakata aku-baterije može imati za posljedicu opekline ili požar.

- ▶ **Aku-bateriju koristite samo u proizvodima proizvođača.** Samo na ovaj način je aku-baterija zaštićena od opasnog preopterećenja.
- ▶ **Aku-baterije puniti samo u punjačima koje preporučuje proizvođač.** Za punjač prikladan za određenu vrstu aku-baterije postoji opasnost od požara ako se koristi s nekom drugom aku-baterijom.



Zaštitite aku-bateriju od vrućine, npr. također od stalnog sunčevog zračenja, vatre, prljavštine, vode i vlage. Postoji opasnost od eksplozije i kratkog spoja.



- ▶ **Nikada nemojte progutati dugmaste baterije.** Gutanje dugmaste baterije može u roku od 2 sata uzrokovati ozbiljne unutarnje opekline i smrt.



Pobrnite se da dugmasta baterija ne dospije u ruke djece. Ako postoji sumnja da je dugmasta baterija progutana ili da je umetnuta u neki drugi otvor u tijelu, odmah potražite liječnika.



- ▶ **Prilikom zamjene baterije pazite na stručnu zamjenu baterije.** Inače postoji opasnost od eksplozije.
- ▶ **Upotrebljavajte samo dugmaste baterije navedene u ovim uputama za uporabu.** Ne upotrebljavajte druge dugmaste baterije ili neku drugu opskrbu energijom.
- ▶ **Ne pokušavajte ponovno napuniti dugmastu bateriju i nemojte kratko spojiti dugmastu bateriju.** Dugmasta baterija može postati propusna, eksplodirati, izgorjeti i ozlijediti osobe.
- ▶ **Propisno izvadite i zbrinite ispražnjene dugmaste baterije.** Ispražnjene dugmaste baterije mogu postati propusne i stoga mogu oštetiti proizvod ili ozlijediti osobe.
- ▶ **Ne pregrijavajte dugmastu bateriju i ne bacajte je u vatru.** Dugmasta baterija može postati propusna, eksplodirati, izgorjeti i ozlijediti osobe.
- ▶ **Nemojte oštetiti dugmastu bateriju i nemojte je rastavljati.** Dugmasta baterija može postati propusna, eksplodirati, izgorjeti i ozlijediti osobe.
- ▶ **Oštećenu dugmastu bateriju ne dovodite u kontakt s vodom.** Litij, koji izlazi, može s vodom proizvesti vodik i time dovesti do požara, eksplozije ili ozljeda osoba.

Slovni znak Bluetooth® kao i grafički simbol (logotipovi) su registrirane trgovačke marke i vlasništvo Bluetooth SIG, Inc. Tvrtka Robert Bosch Power Tools GmbH ima licenciju za svako korištenje ovog slovnog znaka/ grafičkog simbola.

Opis proizvoda i radova

Pridržavajte se slika na početku uputa za uporabu.

Prikazani dijelovi uređaja

Numeriranje prikazanih dijelova odnosi se na prikaz radija na stranici sa slikama.

- (1) Zaslون
- (2) Gumb za uključivanje/isključivanje
- (3) Zvučnik
- (4) Ručka za nošenje
- (5) Tipke memorije programa
- (6) Štapna antena
- (7) Gumb Source
- (8) Tipka za stišavanje
- (9) Tipka za pretraživanje prema gore
- (10) Tipka za pretraživanje prema dolje
- (11) Tipka *Bluetooth*[®]
- (12) Poklopac aku-baterije
- (13) Poluga za blokadu poklopca aku-baterije
- (14) Prihvat aku-baterije
- (15) Pretinac za priključak
- (16) Tipka za deblokadu aku-baterije^{a)}
- (17) Aku-baterija^{a)}

- (18) Poklopac dugmaste baterije
- (19) Kuka za vješanje
- (20) Utični adapter^{a)} (specifično za zemlju)
- (21) Utikač uređaja utičnog adaptera^{a)}
- (22) Priključna utičnica utičnog adaptera
- (23) USB utičnica za punjenje
- (24) AUX-IN utičnica
- (25) AUX kabel

a) **Prikazan ili opisan pribor ne pripada standardnom opsegu isporuke. Potpuni pribor možete naći u našem programu pribora.**

Elementi pokazivača

- (a) Pokazivač *Bluetooth*[®]
- (b) Pokazivač audio izvora
- (c) Pokazivač mjesta u memoriji
- (d) Pokazivač radiofrekvencije (GPB 18V-2 C)
- (e) Pokazivač funkcije izbornika
- (f) Pokazivač pauze
- (g) Pokazivač stišavanja tona
- (h) Pokazivač stereo prijema
- (i) Pokazivač stanja napunjenosti aku-baterije
- (j) Pokazivač vremena
- (k) Višenamjenski pokazivač (GPB 18V-2 SC)

Tehnički podaci

Radio za gradilište		GPB 18V-2 C	GPB 18V-2 SC
Kataloški broj		3 601 DA3 0..	3 601 DA3 1..
Prijem DAB+		-	●
Radni napon			
- pri radu s utičnim adapterom	V	18	18
- pri radu s aku-baterijom	V	18	18
Nazivna snaga pojačala	W	2 × 7,5	2 × 7,5
Područje prijema FM	MHz	87,5-108	87,5-108
Područje prijema DAB+	MHz	-	174,928-239,200
Kompatibilnost <i>Bluetooth</i> [®]		<i>Bluetooth</i> [®] 5.0	<i>Bluetooth</i> [®] 5.0
Područje radne frekvencije <i>Bluetooth</i> [®]	MHz	2402-2480	2402-2480
Maks. snaga odašiljanja <i>Bluetooth</i> [®]	mW	8	8
Dugmasta baterija (pričuvna baterija)		CR 2032 litijska baterija 3 V	CR 2032 litijska baterija 3 V
Težina prema EPTA-Procedure 01:2014	kg	2,8-3,9 ^{A)}	2,8-3,9 ^{A)}
Vrsta zaštite ^{B)}		IP 54 (zaštićeno od prašine i prskanja vode)	IP 54 (zaštićeno od prašine i prskanja vode)
Preporučena temperatura okoline kod punjenja	°C	0 ... +35	0 ... +35
Dopuštena temperatura okoline pri radu ^{C)} i kod skladištenja	°C	-20 ... +40	-20 ... +40
Preporučene aku-baterije (1,5-8 Ah)		GBA 18V... ProCORE18V...	GBA 18V... ProCORE18V...

Radio za gradilište	GPB 18V-2 C	GPB 18V-2 SC
Preporučeni punjači	GAL 18... GAX 18... GAL 36...	GAL 18... GAX 18... GAL 36...

- A) ovisno o korištenoj aku-bateriji
 B) kada je zatvoren poklopac aku-baterije (12) i zatvoren pretnac za priključak (15)
 C) ograničeni učinak kod temperatura <0 °C

Utični adapter		
Kataloški broj		1 619 PB4 ...
Ulazni napon	V~	100–240
Ulazna frekvencija izmjenične struje	Hz	50–60
Ulazna struja	mA	800

Utični adapter		
Izlazni napon	V=	18
Izlazna struja	A	1,8
Težina prema EPTA-Procedure 01:2014	kg	0,21
Klasa zaštite		□/II

Ostale tehničke podatke možete naći na: <https://www.bosch-professional.com/ecodesign>

Električno napajanje radija

Električno napajanje radija moguće je pomoću litij-ionske aku-baterije (17) ili utičnog adaptera (20).

Rad s aku-baterijom

- **Koristite samo punjače navedene u tehničkim podacima.** Samo su ovi punjači prilagođeni litij-ionskoj aku-bateriji koja se koristi u vašem radiju.

Napomena: Uporaba aku-baterija, koje nisu prikladne za vaš radio, može dovesti do neispravnog rada ili oštećenja radija. Litij-ionska aku-baterija je „Electronic Cell Protection (ECP)“ zaštitom zaštićena od dubinskog pražnjenja. Kod ispražnjene aku-baterije radio se isključuje uz pomoć zaštitne sklopke.

- **Radio nemojte ponovno uključiti nakon što se isključio uz pomoć zaštitne sklopke.** Aku-baterija bi se mogla oštetiti.

Zamjena aku-baterije

Otvorite polugu za deblokadu (13) poklopca aku-baterije i otklopite poklopac aku-baterije (12).

Za **vađenje** aku-baterije pritisnite tipku za deblokadu aku-baterije (16) i izvucite aku-bateriju iz pretnca za aku-bateriju. **Pritom ne primjenjujte silu.**

Za **umetanje** aku-baterije gurnite je u prihvata aku-baterije (14) tako da priključci aku-baterije nalježu na priključke prihvaća aku-baterije. Pustite aku-bateriju da se uglati.

Zatvorite poklopac aku-baterije (12) i blokirajte ga.

Pokazivač stanja napunjenosti aku-baterije

Kada je umetnuta aku-baterija, možete vidjeti stanje napunjenosti aku-baterije (17) na zaslonu, a kada je izvađena aku-baterija, onda možete vidjeti na samoj aku-bateriji.

Pokazivač stanja napunjenosti aku-baterije na zaslonu

Pokazivač stanja napunjenosti aku-baterije (i) pojavljuje se na zaslonu kada je umetnuta aku-baterija s dovoljnim

naponom i kada radio nije priključen na električnu mrežu preko utičnog adaptera (20).

Pokazivač	Kapacitet
	80–100 %
	60–80 %
	40–60 %
	20–40 %
	5–20 %
	0–5 %

Pokazivač stanja napunjenosti aku-baterije na aku-bateriji

Ako izvadite aku-bateriju iz radija, stanje napunjenosti može se prikazati pomoću zelenih LED pokazivača stanja napunjenosti na aku-bateriji.

Pritisnite tipku za prikaz stanja napunjenosti ili za prikaz stanja napunjenosti.

Ako nakon pritiska na tipku za prikaz stanja napunjenosti ne svijetli LED, aku-baterija je neispravna i mora se zamijeniti.

Tip aku-baterije GBA 18V...



LED	Kapacitet
Stalno svijetli 3× zelena	60–100 %
Stalno svijetli 2× zelena	30–60 %
Stalno svijetli 1× zelena	5–30 %
Treperi 1× zelena	0–5 %

Tip aku-baterije ProCORE18V...

LED	Kapacitet
Stalno svijetli 5× zelena	80–100 %
Stalno svijetli 4× zelena	60–80 %
Stalno svijetli 3× zelena	40–60 %
Stalno svijetli 2× zelena	20–40 %
Stalno svijetli 1× zelena	5–20 %
Treperi 1× zelena	0–5 %

Rad s utičnim adapterom (vidjeti sliku A)

- ▶ **Koristite samo utične adaptore navedene u tehničkim podacima.** Samo tako je moguć besprijekoran rad radija.
- ▶ **Pridrżavajte se mreţnog napona!** Napon izvora struje mora se podudarati s podacima na tipskoj pločici utičnog adaptera.

Otvorite zaštitnu kapicu na pretincu za priključak **(15)**. Utikač uređaja **(21)** utičnog adaptera utaknite u priključnu utičnicu **(22)** (**DC IN 18V**). Priključite utični adapter na električnu mreţu.

Za zaštitu od prljavštine ponovno zatvorite zaštitnu kapicu na pretincu za priključak **(15)** nakon vađenja utikača uređaja **(21)**.

Zamjena dugmaste baterije

Za memoriranje vremena i drugih postavki na radiju mora biti umetnuta dugmasta baterija kao pričuvna baterija.

Prije prvog puštanja radija u rad skinite zaštitnu traku s umetnute dugmaste baterije.

Otvorite polugu za deblokadu **(13)** poklopca aku-baterije i otklopite poklopac aku-baterije **(12)**.

Po potrebi izvadite aku-bateriju **(17)**.

Izvcite zaštitnu traku ispod poklopca **(18)** dugmaste baterije.

Zamijenite dugmastu bateriju kada se na radiju više ne može memorirati vrijeme i kada pokazivač oslabi.

U tu svrhu okrenite poklopac **(18)** dugmaste baterije u smjeru suprotnom od kazaljke na satu (npr. kovanicom) i skinite poklopac. Umetnite novu dugmastu bateriju.

Pritom pazite na ispravan pol koji je prikazan na unutarnjoj strani poklopca **(18)**.



Ponovno stavite poklopac **(18)** dugmaste baterije i okrenite ga u smjeru kazaljke na satu. Poklopac je sigurno blokiran samo kada su oznake na poklopcu i simbolu lokota okrenute jedne prema drugima.

- ▶ **Izvadite dugmastu bateriju iz radija ako ga nećete koristiti dulje vrijeme.** U slučaju duţeg skladištenja u radiju dugmasta baterija bi mogla korodirati te se isprazniti.

Rad

- ▶ **Zaštitite radio od izravnog kontakta s vodom.** Prodiranje vode u radio povećava opasnost od električnog udara.
- ▶ **Po mogućnosti drţite zatvoren poklopac aku-baterije i zatvorenu zaštitnu kapicu na pretincu za priključak.** Zatvoreni poklopci štite radio od vode i prašine.

Audio način rada**Uključivanje/isključivanje**

Za **uključivanje** radija pritisnite gumb za uključivanje/isključivanje **(2)**. Zaslou **(1)** će se aktivirati i pri zadnjem isključivanju radija reproducirat će se namješteni audio izvor.

Zaslou **(1)** će se osvijetliti nekoliko sekundi pri svakom pritisku na tipku.

Za **isključivanje** radija ponovno pritisnite gumb za uključivanje/isključivanje **(2)**. Memorirat će se trenutno namješteni audio izvor.

Namještanje jakosti zvuka

Nakon uključivanja radija uvijek je namještena niska jakost zvuka.

Za povećanje jakosti zvuka okrenite gumb za uključivanje/isključivanje **(2)** u smjeru kazaljke na satu, a za smanjenje jakosti zvuka u smjeru suprotnom od kazaljke na satu.

Namještena jakost zvuka <VL> ili <Volume> prikazuje se s vrijednošću između 0 i 30 nekoliko sekundi na zaslonu. Prije namještanja ili promjene radiopostaje stavite jakost zvuka na manju vrijednost, a prije pokretanja vanjskog audio izvora na srednju vrijednost.

Za isključivanje tona možete kratko pritisnuti tipku za stišavanje **(8)**. Kako biste ponovno uključili ton, ponovno kratko pritisnite tipku za stišavanje ili okrenite gumb za uključivanje/isključivanje **(2)** u smjeru kazaljke na satu.

Jakost zvuka može se uvijek promijeniti. Ako je aktivirana funkcija izbornika, onda se prikaz vraća na izbornik nakon sekundi nakon promjene jakosti zvuka.

Biranje audio izvora

Za biranje audio izvora pritišćite gumb Source **(7)** sve dok se na zaslonu ne prikaţe ţeljeni unutarnji ili vanjski audio izvor:

- **DAB/DAB2:** digitalni radio preko DAB+ (**GPB 18V-2 SC**),
- **FM/FM2:** analogni radio preko FM,
- **AUX:** vanjski audio izvor (npr. pametni telefon) preko utičnice od 3,5 mm **AUX IN (24)** u pretincu za priključak **(15)**,
- **☒:** vanjski audio izvor (npr. pametni telefon) povezan putem funkcije *Bluetooth*®.

Trenutni audio izvor može se vidjeti na pokazivaču audio izvora **(b)** ili pokazivaču *Bluetooth*® **(a)**.

Audio izvori **DAB** i **DAB2 (GPB 18V-2 SC)** te **FM** i **FM2** ne razlikuju se po svojim funkcijama, oni samo nude dodatna mjesta u memoriji programa.

Namještanje/memoriranje DAB+ radiopostaje (GPB 18V-2 SC)

Za odabir audio izvora DAB+ radiopostaje pritisćite gumb Source **(7)** sve dok se na pokazivaču audio izvora **(b)** ne pojavi **DAB** ili **DAB2**.

Nakon kratke inicijalizacije reproducirat će se posljednje namještena radiopostaja.

Naziv postaje pojavljuje se u gornjem retku višenamjenskog pokazivača **(k)**. U funkciji izbornika možete namjestiti koja će se dodatna informacija pokazati u donjem retku višenamjenskog pokazivača.

- Za **promjenu postaje** okrećite gumb Source **(7)** sve dok se ne prikaže željena postaja na zaslonu. Pritisnite gumb Source **(7)** kako biste potvrdili odabir. Radio se prebacuje na odabranu postaju. Alternativno za promjenu postaje možete pritisnuti tipku za pretraživanje prema dolje **(10)** ili tipku za pretraživanje prema gore **(9)**. Radio se prebacuje na sljedeću dostupnu postaju (silazno ili uzlazno abecednim redom).
- Za **memoriranje namještene postaje** pritisćite tipku memorije programa **(5)** željenog mjesta u memoriji sve dok se ne pojavi broj mjesta u memoriji na pokazivaču mjesta u memoriji **(c)**. Ako su zauzeta 4 mjesta u memoriji audio izvora **DAB**, onda pritiskom na gumb Source **(7)** prebacite na audio izvor **DAB2** u kojem su dostupna dodatna 4 mjesta u memoriji. Vodite računa da nakon promjene ponovno morate namjestiti željenu postaju kako biste je mogli memorirati.
- Za **reprodukciju memorirane postaje** kratko pritisnite jednu od tipki memorije programa **(5)**. Broj mjesta u memoriji pojavljuje se na pokazivaču mjesta u memoriji **(c)**. Po potrebi pritiskom na gumb Source **(7)** možete se prebacivati između audio izvora **DAB** i **DAB2** kako biste mogli posegnuti za svim memoriranim postajama.

Napomena: U slučaju problema s prijemom možete ručno pokrenuti DAB+ pretraživanje postaja. U tu svrhu odaberite **<Auto Scan>** u izborniku ili istovremeno pritisnite tipku za pretraživanje prema dolje **(10)** i tipku za pretraživanje prema gore **(9)**. Nakon pretraživanja postaja memorirat će se 4 postaje na mjestima u memoriji programa 1 do 4. Pritom će se prepisati već memorirane postaje.

Ako se ne može pronaći nijedna DAB+ radiopostaja, pojavljuje se **<No DAB Station – Please Auto Scan>** na višenamjenskom pokazivaču **(k)**.

Namještanje/memoriranje FM radiopostaje

Za odabir audio izvora FM radiopostaje pritisćite gumb Source **(7)** sve dok se na pokazivaču audio izvora **(b)** ne pojavi **FM** ili **FM2**.

GPB 18V-2 C: Frekvencija trenutno reproducirane postaje pojavljuje se na pokazivaču radiofrekvencije **(d)**.

GPB 18V-2 SC: Frekvencija trenutno reproducirane postaje pojavljuje se u gornjem retku višenamjenskog pokazivača **(k)**. U funkciji izbornika možete namjestiti koja

će se dodatna informacija pokazati u donjem retku višenamjenskog pokazivača.

Ako je dovoljan jak prijem odgovarajućeg signala, radio će se automatski prebaciti na stereo prijem, na zaslonu se pojavljuje pokazivač stereo prijema **(h)**. U funkciji izbornika ne može se promijeniti vrsta prijema na mono prijem.

- Za **namještanje određene postaje** okrećite gumb Source **(7)** **(TUNE)** sve dok se ne prikaže željena frekvencija ili željena postaja na zaslonu.
- Za **traženje sljedeće postaje s velikom jačinom signala** kratko pritisnite tipku za pretraživanje prema dolje **(10)** ili tipku za pretraživanje prema gore **(9)**. Sljedeća pronađena postaja prikazuje se na zaslonu i reproducira.
- Za **traženje svih postaja s velikom jačinom signala** pritisnite tipku za pretraživanje prema dolje **(10)** ili tipku za pretraživanje prema gore **(9)** dulje od pola sekunde. Svaka pronađena postaja reproducira se 5 s, zatim se nastavlja pretraživanje do kraja pojasa frekvencija. Kako biste prekinuli traženje postaje, kratko pritisnite tipku za pretraživanje prema dolje **(10)** ili tipku za pretraživanje prema gore **(9)**.
- Za **memoriranje namještene postaje** pritisćite tipku memorije programa **(5)** željenog mjesta u memoriji sve dok se ne pojavi broj mjesta u memoriji na pokazivaču mjesta u memoriji **(c)**. Ako su zauzeta 4 mjesta u memoriji audio izvora **FM**, onda pritiskom na gumb Source **(7)** prebacite na audio izvor **FM2** u kojem su dostupna dodatna 4 mjesta u memoriji. Vodite računa da nakon promjene ponovno morate namjestiti željenu postaju kako biste je mogli memorirati.
- Za **automatsko traženje i memoriranje** postaja s najjačim signalom **(AUTOSTORE)** istovremeno pritisnite tipku za pretraživanje prema dolje **(10)** i tipku za pretraživanje prema gore **(9)**. Radio provjerava sve postaje s prijemom i memorira 4 postaje s najboljim prijemom na mjestima u memoriji programa 1 do 4. Vodite računa da će se pritom eventualno prepisati već memorirane postaje. Ako je traženje završeno, reproducirat će se postaja memorirana na mjestu u memoriji programa 1.
- Za **reprodukciju memorirane postaje** kratko pritisnite jednu od tipki memorije programa **(5)**. Broj mjesta u memoriji pojavljuje se na pokazivaču mjesta u memoriji **(c)**. Po potrebi pritiskom na gumb Source **(7)** možete se prebacivati između audio izvora **FM** i **FM2** kako biste mogli posegnuti za svim memoriranim postajama.

Usmjeravanje štapne antene

Radio se isporučuje s montiranom štapnom antenom **(6)**. Pri slušanju radija preko FM-a okrenite štapnu antenu u smjeru koji omogućuje najbolji prijem.

Ako nije moguć zadovoljavajući prijem, onda radio postavite na mjesto s boljim prijemom.

Napomena: Pri radu radija u neposrednoj blizini radiouređaja, radioaparata ili nekih drugih elektroničkih uređaja može doći do pogoršanja prijema radioprograma.

Priključivanje vanjskih audio izvora preko AUX

Otvorite zaštitnu kapicu na pretincu za priključak **(15)** i utaknite 3,5 mm utikač AUX kabela **(25)** u **AUX IN** utičnicu **(24)**. Priključite AUX kabel na odgovarajući audio izvor.

Za reprodukciju AUX audio izvora pritisćite gumb Source **(7)** sve dok se na pokazivaču audio izvora **(b)** ne pojavi **AUX**.

Za zaštitu od prljavštine ponovno zatvorite zaštitnu kapicu na pretincu za priključak **(15)** nakon vadenja utikača AUX kabela.

Ako u AUX načinu rada pritisnete jednu od tipki memorije programa **(5)**, onda se radio prebacuje na postaju koja je memorirana u posljednje korištenom načinu rada radija.

Reprodukcija/upravljanje vanjskim audio izvorima putem funkcije Bluetooth®

Kako bi se reproducirao audio izvor (npr. pametni telefon) putem funkcije *Bluetooth*®, pritišćite gumb Source **(7)** sve dok se ne pojavi pokazivač *Bluetooth*® **(a)** na zaslonu ili neovisno o trenutnom audio izvoru kratko pritisnite tipku *Bluetooth*® **(11)**.

Tijekom uspostavljanja veze odn. spajanja treperi pokazivač *Bluetooth*® **(a)**.

GPB 18V-2 SC: Na višenamjenskom pokazivaču **(k)** pojavljuje se **<Pairing>**.

- Ako je radio već bio povezan s vanjskim audio izvorom putem funkcije *Bluetooth*® i taj audio izvor je dostupan, onda se automatski uspostavlja veza s tim audio izvorom.
- Ako nije dostupan spremjeni audio izvor, započinite traženje. Aktivirajte novu vezu preko vanjskog audio izvora. To je moguće kod pametnih telefona većinom u postavkama u izborniku *Bluetooth*®. Radio se pojavljuje kao dostupan izvor pod nazivom **GPB 18V-2 C xxxx** ili **GPB 18V-2 SC xxxx**. U tu svrhu se pridržavajte uputa za uporabu svog audio izvora/pametnog telefona.
- Ako je završena postojeća veza s audio izvorom putem funkcije *Bluetooth*® i traži se novi audio izvor (**PAIRING**), onda pritisnite tipku *Bluetooth*® **(11)** dulje od 0,5 s. Aktivirajte vezu kako je gore opisano.

Kada je povezan audio izvor putem funkcije *Bluetooth*®, pokazivač *Bluetooth*® **(a)** svijetli stalno.

GPB 18V-2 SC: Naziv uređaja povezanog putem funkcije *Bluetooth*® prikazuje se u gornjem retku višenamjenskog pokazivača **(k)**. U donjem retku pojavljuje se tekst koji prenosi povezani uređaj.

Ako se veza ne može uspostaviti putem funkcije *Bluetooth*®, radio se isključuje automatski nakon 19 min.

Također je moguće upravljanje audio izvorom priključenim putem funkcije *Bluetooth*® čak i putem radija:

- Za **biranje nekog naslova i pokretanje** kratko pritisnite tipku za pretraživanje prema gore **(9)** ili tipku za pretraživanje prema dolje **(10)** nekoliko puta sve dok se ne pojavi željeni naslov. Automatski će započeti reprodukcija odabranog naslova.
- Za **zaustavljanje reprodukcije** pritisnite tipku za stišavanje **(8)**. Na zaslonu se pojavljuje pokazivač pauze **(f)**.

- Za **nastavak reprodukcije** ponovno pritisnite tipku za stišavanje **(8)**, promijenite jakost zvuka pomoću gumba za uključivanje/isključivanje **(2)** ili pritisnite tipku za pretraživanje prema gore **(9)** ili tipku za pretraživanje prema dolje **(10)**.
- Za **premotavanje unaprijed odn. unatrag nekog naslova** držite pritisnutu tipku za pretraživanje prema gore **(9)** ili tipku za pretraživanje prema dolje **(10)** dok se ne pojavi željeno mjesto u naslovu.

Ako tijekom rada putem funkcije *Bluetooth*® pritisnete jednu od tipki memorije programa **(5)**, onda se radio prebacuje na postaju koja je memorirana u posljednje korištenom načinu rada radija.

Reprodukcija putem funkcije True Wireless Stereo (za audio izvor Bluetooth®)

Ako se audio izvor reproducira putem funkcije *Bluetooth*®, može se aktivirati funkcija True Wireless Stereo (TWS). Pritom 2 radija (GPB 18V-2 C ili GPB 18V-2 SC) služe kao desni i lijevi zvučnik za istu reprodukciju.

Aktiviranje funkcije True Wireless Stereo:

- Jedan od ova dva radija mora biti povezan putem funkcije *Bluetooth*® s audio izvorom.
- Odabir radija kao desnog zvučnika: Odaberite u izborniku **<TWS>** → **<TWSR>** (GPB 18V-2 C) ili **<TWS>** → **<TWS Right>** (GPB 18V-2 SC).
- Odabir radija kao lijevog zvučnika: Odaberite u izborniku **<TWS>** → **<TWSL>** (GPB 18V-2 C) ili **<TWS>** → **<TWS Left>** (GPB 18V-2 SC).
- Na 2. radiju također uključite način rada *Bluetooth*®.
- Na 2. radiju odaberite u izborniku drugi zvučnik.
- Upravlajte reprodukcijom putem funkcije *Bluetooth*® na uobičajen način.

Promjena postavki izbornika

Kako biste došli do funkcije izbornika, pritišćite tipku za stišavanje **(8)** (**MENU**) sve dok se pokazivač funkcije izbornika **(e)** ne pojavi na zaslonu.

Kretanje kroz izbornik:

- Pomicanje kroz izbornik: Okrenite gumb Source **(7)**.
- Odabir i spremanje postavke izbornika: Pritisnite gumb Source **(7)** (**OK**).
- Prebacivanje u podizbornik: Pritisnite gumb Source **(7)**.
- Prebacivanje iz podizbornika natrag u sljedeći izbornik: Kratko pritisnite tipku za stišavanje **(8)**. Ako ste došli do najgornje razine izbornika, radio se vraća u audio način rada.

Kako biste izašli iz funkcije izbornika na bilo kojoj razini i vratili se u audio način rada, pritišćite tipku za stišavanje **(8)** sve dok se pokazivač funkcije izbornika **(e)** ne ugasi na zaslonu. Alternativno se radio automatski vraća u audio način rada 10 s nakon posljednjeg pritiska na tipku.

Ako se postavke izbornika više neće memorirati pri isključivanju radija, onda zamijenite dugmastu bateriju (prijevnu bateriju).

Opcije izbornika (GPB 18V-2 C)

Odabir izbornika djelomično ovisi o audio načinu rada u kojem se nalazi radio.

<EQ>

Izbornik Zvuk: Možete namjestiti visoke tonove **<TR>** i duboke tonove **<BA>** u rasponu od -5 do +5. Postavke zvuka memoriraju se zasebno za svaki audio izvor.

<TIME>

Izbornik Vrijeme: Možete birati između formata vremena 12 sati **<12HR>** i 24 sata **<24HR>** i ručno namjestiti vrijeme.

<MONO> (za audio izvor **FM/FM2**)

Izbornik Mono prijem: Možete uključiti mono prijem **<ON>** ili ga isključiti **<OFF>**. Mono prijem se preporučuje kada se radio često prebacuje između stereo i mono prijema kod postaje sa slabim signalom.

<TWS> (za audio izvor *Bluetooth®*)

Izbornik True Wireless Stereo: Možete odrediti radio kao desni zvučnik **<TWSR>**, kao lijevi zvučnik **<TWSL>** ili možete isključiti funkciju **<OFF>**.

Opcije izbornika (GPB 18V-2 SC)

Odabir izbornika djelomično ovisi o audio načinu rada u kojem se nalazi radio.

Unutar izbornika pojavljuje se naziv izbornika u gornjem retku višenamjenskog pokazivača (**k**), a odabrana postavka u donjem retku.

<Set EQ>

Izbornik Zvuk: Možete namjestiti visoke tonove **<Treble>** i duboke tonove **<Bass>** u rasponu od -5 do +5. Postavke zvuka memoriraju se zasebno za svaki audio izvor.

<Set Time>**Izbornik Vrijeme:**

- Možete birati između formata vremena 24 sata **<24 Hour Mode>** i 12 sati **<12 Hour Mode>**.
- Možete ručno namjestiti vrijeme s **<Set Hour>** ili **<Set Minute>**.
- Napomena: Ako je za audio izvor **DAB/DAB2** odabrana radiopostaja koja prenosi vrijeme, onda se to vrijeme preuzima automatski. Ručno namještanje vremena bit će prepisano.

<Reset All>

Izbornik Reset: Sve postavke izbornika možete vratiti na tvorničke postavke **<Yes>** ili na trenutne postavke **<No>**.

<Auto Scan> (za audio izvor **DAB/DAB2**)

Izbornik Automatsko traženje postaja: Možete započeti automatsko traženje postaja.

<Manual Tune> (za audio izvor **DAB/DAB2**)

Izbornik Ručno namještanje: Možete ručno namjestiti željenu frekvenciju.

<Display Type> (za audio izvor **DAB/DAB2**)

Izbornik Vrsta prikaza: Možete odabrati koji će se tekst pojaviti u donjem retku višenamjenskog pokazivača (**k**):

- Tekst s informacija radiopostaje **<Dynamic Label>**
- Frekvencija postaje **<Frequency>**
- Jačina signala **<Signal Strength>**,

- Vrsta programa radiopostaje **<Program Type>**.

<Display Type> (za audio izvor **FM/FM2**)

Izbornik Vrsta prikaza: Možete odabrati koji će se tekst pojaviti u donjem retku višenamjenskog pokazivača (**k**):

- Tekst s informacija radiopostaje **<Radio Text>**
- Naziv postaje **<Program Service>**,
- Vrsta programa radiopostaje **<Program Type>**.

<Set FM Mono> (za audio izvor **FM/FM2**)

Izbornik Mono prijem: Možete uključiti mono prijem **<On>** ili ga isključiti **<Off>**. Mono prijem se preporučuje kada se radio često prebacuje između stereo i mono prijema kod postaje sa slabim signalom.

<TWS> (za audio izvor *Bluetooth®*)

Izbornik True Wireless Stereo: Možete odrediti radio kao desni zvučnik **<TWS Right>**, kao lijevi zvučnik **<TWS Left>** ili možete isključiti funkciju **<OFF>**.

Električno napajanje vanjskih uređaja**USB priključak**

Pomoću USB priključka mogu se puniti uređaji čije je električno napajanje moguće putem USB (npr. razni mobilni telefoni). Maksimalna struja punjenja iznosi **1,2 A**.

Otvorite zaštitnu kapicu na pretincu za priključak (**15**).

Utaknite USB priključak vanjskog uređaja preko odgovarajućeg USB kabela u USB utičnicu (**23**) radija (**USB charging**).

Pri radu s aku-baterijom vanjski uređaj može se puniti samo kada je uključen radio.

Za zaštitu od prljavštine ponovno zatvorite zaštitnu kapicu na pretincu za priključak (**15**) nakon vađenja utikača USB kabela.

Upute za rad**Kuka za vješanje**

Pomoću kuke za vješanje (**19**) možete objesiti radio npr. na ljestve. U tu svrhu okrenite kuku za vješanje u željeni položaj.

Napomene za optimalno rukovanje aku-baterijom

Zaštitite aku-bateriju od vlage i vode.

Aku-bateriju čuvajte samo u prostoriji u kojoj je raspon temperature od -20 °C do 50 °C. Npr. aku-bateriju ljeti na ostavljajte u automobilu.

Otvore za hlađenje aku-baterije redovito čistite mekim, čistim i suhim kistom.

Bitno skraćanje vremena rada nakon punjenja pokazuje da je aku-baterija istrošena i da je treba zamijeniti.

Pridržavajte se uputa za zbrinjavanje u otpad.

Održavanje i servisiranje**Održavanje i čišćenje**

Radio i utični adapter održavajte čistim kako biste mogli dobro i sigurno raditi.

Prljavštinu obrišite vlažnom, mekom krpom. Ne upotrebljavajte sredstva za čišćenje ili otapala.

Servisna sluzba i savjeti o uporabi

Naša servisna sluzba će odgovoriti na vaša pitanja o popravku i održavanju vašeg proizvoda, kao i o rezervnim dijelovima. Crteže u rastavljenom obliku i informacije o rezervnim dijelovima možete naći i na našoj adresi:

www.bosch-pt.com

Tim Bosch savjetnika o uporabi rado će odgovoriti na vaša pitanja o našim proizvodima i njihovom priboru.

U slučaju upita ili naručivanja rezervnih dijelova, molimo vas obavezno navedite 10-znamenasti kataloški broj s tipske pločice proizvoda.

Hrvatski

Robert Bosch d.o.o PT/SHR-BSC
Kneza Branimira 22
10040 Zagreb
Tel.: +385 12 958 051
Fax: +385 12 958 050
E-Mail: RBKN-bsc@hr.bosch.com
www.bosch.hr

Ostale adrese servisa možete pronaći na:

www.bosch-pt.com/serviceaddresses

Transport

Litij-ionske aku-baterije podliježu zakonu o transportu opasnih tvari. Korisnik bez ikakvih preduvjeta može transportirati aku-baterije cestovnim transportom.

Ako transport obavlja treća strana (npr. transport zrakoplovom ili špedicija), treba se pridržavati posebnih zahtjeva za ambalažu i označavanje. Kod pripreme ovakvih pošiljki za transport prethodno se treba savjetovati sa stručnjakom za transport opasnih tvari.

Aku-bateriju šaljite nekim transportnim sredstvom samo ako je njezino kućište neoštećeno. Obljipite otvorene kontakte i zapakirajte aku-bateriju tako da se ne može pomicati u ambalaži. Pridržavajte se i eventualnih dodatnih nacionalnih propisa.

Zbrinjavanje



Električne alate, aku-baterije/baterije, pribor i ambalažu treba dovesti na ekološki prihvatljivo recikliranje.



Električne alate i aku-baterije/baterije ne bacajte u kućni otpad!

Samo za zemlje EU:

Sukladno europskoj Direktivi 2012/19/EU električni uređaji koji više nisu uporabivi i sukladno europskoj Direktivi 2006/66/EZ neispravne ili istrošene aku-baterije/baterije moraju se odvojeno sakupljati i dovesti na ekološki prihvatljivo recikliranje.

Aku-baterije/baterije:

Litij-ionske:

Pridržavajte se uputa u poglavlju Transport (vidi „Transport“, Stranica 211).

Eesti

Ohutusnõuded



Lugege läbi kõik ohutussuunised ja juhised.

Ohutussuuniste ja juhiste eiramine võib kaasa tuua elektrilöögi, tulekahju ja/või rasked vigastused.

Hoidke kõik ohutussuunised ja juhised edasiseks kasutamiseks hoolikalt alles.

- ▶ Iga kord enne kasutamist kontrollige üle raadio, pistiktoiteplokk, toitejuhe ja pistik. Kahjustuste tuvastamise korral ärge kasutage raadiot. Ärge avage raadiot ja pistiktoiteplokki ise ning laske neid parandada ainult volitatud spetsialistidel ja ainult originaalvaruosi kasutades. Kahjustada saanud raadio, pistiktoiteploki osad, toitejuhe ja pistik suurendavad elektrilöögi ohtu.
- ▶ Pistiktoiteploki ühenduspistik peab sobima pistikupesaga. Pistikut ei tohi mitte mingil viisil muuta. Ärge kasutage raadioga adapterpistikut. Muutmata pistikud ja sobivad pistikupesad vähendavad elektrilöögi ohtu.
- ▶ Ärge kasutage toitejuhet otstarvetel, milleks see ei ole ette nähtud, näiteks raadio kandmiseks, ülesriputamiseks või pistiku pistikupesast väljatõmbamiseks. Kaitske toitejuhet kuumuse, õli, teravate servade ja seadme liikuvate osade eest. Kahjustunud või keerdus toitejuhtmed suurendavad elektrilöögi ohtu.



Kaitske raadiot ja pistiktoiteplokki vihma ja niiskuse eest. Vee sissetungimine raadiosse või pistiktoiteplokki suurendab elektrilöögi ohtu.

- ▶ Ärge avage akut. Esineb lühise oht.
- ▶ Aku vigastamise ja ebaõige käsitlemise korral võib akust eralduda auru. Aku võib põlema süttida või plahvatada. Õhutage ruumi, halva enesetunde korral pöörduge arsti poole. Aarud võivad ärritada hingamisteid.
- ▶ Väärkasutuse või kahjustatud aku korral võib süttiv vedelik välja voolata. Vältige sellega kokkupuudet. Juhusliku kokkupuute korral loputage veega. Kui vedelik satub silma, pöörduge ka arsti poole. Väljavoolav akuvedelik võib põhjustada nahaärritusi või põletusi.
- ▶ Teravad esemed, näiteks naelad või kruvikeerajad, samuti löögid, põrutused jmt võivad akut kahjustada. Akukontaktide vahel võib tekkida lühis ja aku võib süttida, suitsema hakata, plahvatada või üle kuumeneda.
- ▶ Kasutusvälisel ajal hoidke akud eemal kirjaklambritest, müntidest, võtmetest, naeltest, kruvidest või teistest väikestest metallesemetest, mis võivad kontaktid omavahel ühendada. Akukontaktide vahel tekkiva lühise tagajärjeks võivad olla põletused või tulekahju.

- ▶ **Kasutage akut ainult valmistaja toodetes.** Ainult sellisel juhul on aku kaitstud ohtliku ülekoormuse eest.
- ▶ **Laadige akusid ainult tootja soovitatud laadimisseadmetega.** Laadimisseade, mis sobib teatud tüüpi akudele, muutub tuleohtlikuks, kui seda kasutatakse teiste akudega.



Kaitske akut kuumuse, sealhulgas pideva päikesekiirguse eest, samuti tule, mustuse, vee ja niiskuse eest. Plahvatus- ja lühiseoht.



- ▶ **Ärge neelake nööppatareisid alla.** Nööppatarei allaneelamine võib 2 tunni jooksul põhjustada raskeid sisemisi söövitusi ja tuua kaasa surma.



Jälgige, et nööppatarei ei satuks laste kätte. Kui esineb kahtlus, et nööppatarei on alla neelatud või sattunud mõnda muusse kehaõõnsusse, pöörduge kohe arsti poole.



- ▶ **Patarei vahetamisel tegutsege asjatundlikult.** Esineb plahvatusoht.
- ▶ **Kasutage ainult selles kasutusjuhendis nimetatud nööppatareisid.** Ärge kasutage teisi nööppatareisid ega muud energiavarustust.
- ▶ **Ärge üritage nööppatareid uuesti laadida ja kaitske seda lühise tekke eest.** Nööppatarei võib lekkima hakata, plahvatada, tekitada põletusi ja kehavigastusi.
- ▶ **Tühi nööppatarei eemaldage ja utiliseerige nõuetekohaselt.** Tühjad nööppatareid võivad hakata lekkima, mille tagajärjeks on seadme kahjustada saamine ja kehavigastused.
- ▶ **Ärge kuumutage nööppatareid ja ärge visake seda tulle.** Nööppatarei võib lekkima hakata, plahvatada, tekitada põletusi ja kehavigastusi.
- ▶ **Ärge tekitage nööppatareile kahjustusi ja ärge võtke seda lahti.** Nööppatarei võib lekkima hakata, plahvatada, tekitada põletusi ja kehavigastusi.
- ▶ **Hoidke ära kahjustada saanud nööppatarei kokkupuude veega.** Eralduva liitiumi kokkupuutel veega võib tekkida vesinik, mis toob kaasa põlengu, plahvatused või kehavigastused.

Sõnamärk Bluetooth® ja kujutismärgid (logod) on registreeritud kaubamärgid, mille omanik on Bluetooth SIG, Inc. Robert Bosch Power Tools GmbH kasutab seda sõnamärki/neid kujutismärke litsentsi alusel.

Toote kirjeldus ja kasutusjuhend

Pange tähele kasutusjuhendis esiosas olevaid jooniseid.

Kujutatud komponendid

Joonistel kujutatud komponentide numeratsiooni aluseks on raadio jooniseleheküljel olevad numbrid.

- (1) Ekraan
- (2) Sisse/välja-nupp
- (3) Kõlar
- (4) Kandesang
- (5) Programmi salvestamise nupud
- (6) Varbantenn
- (7) Source-nupp
- (8) Vaigistusnupp
- (9) Edasisuunas otsingu nupp
- (10) Tagasisuunas otsingu nupp
- (11) Bluetooth®-i nupp
- (12) Akukate
- (13) Akukatte lukustushoob
- (14) Akukinnitus
- (15) Ühenduspesa
- (16) Aku lukustuse vabastamisnupp^{a)}
- (17) Aku^{a)}
- (18) Nööppatarei kate
- (19) Riputuskonks
- (20) Pistiktoiteplokk^{a)} (sõltub riigist)
- (21) Pistiktoiteploki seadme pistik^{a)}
- (22) Pistiktoiteploki ühendusliitmik
- (23) USB-laadimisliitmik
- (24) AUX-IN-liitmik
- (25) AUX-kaabel

a) **Tarnekomplekt ei sisalda kõiki kasutusjuhendis olevatel joonistel kujutatud või kasutusjuhendis nimetatud lisatarvikuid. Lisatarvikute täieliku loetelu leiate meie lisatarvikute kataloogist.**

Näiduelemendid

- (a) Bluetooth®-i näidik
- (b) Audioallika näidik
- (c) Mälukoha näidik
- (d) Raadiosageduse näidik (GPB 18V-2 C)
- (e) Menüüfunktsiooni näidik
- (f) Pausinäidik
- (g) Vaigistamise näidik
- (h) Stereovastuvõtu näidik
- (i) Aku laetuse taseme näidik
- (j) Kellaaja näidik
- (k) Mitmeotstarbeline näidik (GPB 18V-2 SC)

Tehnilised andmed

Objektiraadio		GPB 18V-2 C	GPB 18V-2 SC
Tootenumber		3 601 DA3 0..	3 601 DA3 1..
DAB+ vastuvõtt		-	●
Pinge			
- võrgutoite puhul	V	18	18
- akutoite puhul	V	18	18
Võimendi nimivõimsus	W	2 × 7,5	2 × 7,5
FM vastuvõtuvahemik	MHz	87,5-108	87,5-108
DAB+ vastuvõtuvahemik	MHz	-	174,928-239,200
Bluetooth®-i ühilduvus		Bluetooth® 5.0	Bluetooth® 5.0
Bluetooth®-i sagedusvahemik	MHz	2402-2480	2402-2480
Bluetooth®-i max saatevahemik	mW	8	8
Nööppatarei (puhverpatarei)		CR 2032 Liitiumpatarei 3 V	CR 2032 Liitiumpatarei 3 V
Kaal EPTA-Procedure 01:2014 järgi	kg	2,8-3,9 ^{A)}	2,8-3,9 ^{A)}
Kaitseklass ^{B)}		IP 54 (tolmu- ja pritsmekaitse)	IP 54 (tolmu- ja pritsmekaitse)
Soovitatav keskkonnamtemperatuur laadimisel	°C	0 ... +35	0 ... +35
Lubatud keskkonnamtemperatuur töötamisel ^{C)} ja hoiustamisel	°C	-20 ... +40	-20 ... +40
soovituslikud akud (1,5-8 Ah)		GBA 18V... ProCORE18V...	GBA 18V... ProCORE18V...
Soovitatavad akulaadidajad		GAL 18... GAX 18... GAL 36...	GAL 18... GAX 18... GAL 36...

A) sõltuvalt kasutatud akust

B) Suletud akukattega (12) ja suletud ühenduspesaga (15)

C) piiratud võimsus temperatuuril <0 °C

Pistiktoiteplokk		
Tootenumber		1 619 PB4 ...
Sisendpinge	V~	100-240
Sisendvahelduvvoolu sagedus	Hz	50-60
Sisendvool	mA	800

Pistiktoiteplokk		
Väljundpinge	V=	18
Väljundvool	A	1,8
Kaal EPTA-Procedure 01:2014 järgi	kg	0,21
Kaitseklass		□/II

Muud tehnilised andmed leiate veebiaadressilt <https://www.bosch-professional.com/ecodesign>

Radio energiavarustus

Radiot saab energiaga varustada liitumioonaku (17) või pistiktoiteploki (20) kaudu.

Akurežiim

► **Kasutage üksnes tehnilistes andmetes loetletud laadimisseadmeid.** Ainult need laadimisseadmed on ette nähtud raadios kasutatava liitumioonaku laadimiseks.

Märkus. Raadio jaoks mittesobivate akude kasutamine võib põhjustada raadio väärtalitlust või kahjustumist.

Liitumioonakut kaitseb süvatühjenemise eest akuelementide elektrooniline kaitse "Electronic Cell

Protection (ECP)". Tühjenenud aku korral lülitab kaitselülitid raadio välja.

► **Kui kaitselülitus on raadio välja lülitatud, ärge lülitage seda uuesti sisse.** Võite kahjustada akut.

Aku vahetamine

Avage akukatte lukustushoob (13) ja pöörake akukate (12) lahti.

Aku **eemaldamiseks** vajutage vabastamisnuppu (16) ja tõmmake aku akupesast välja. **Ärge rakendage seejuures jõudu.**

Aku paigaldamiseks lükake aku selliselt akukinnituse (14), et akuühendused asetseksid akukinnituse ühenduste peal. Laske akul fikseeruda. Sulgege ja lukustage akukate (12).

Aku laetuse taseme näidik

Kui aku on paigaldatud, saate aku (17) laetuse taset vaadata ekraanilt, eemaldatud aku korral aga akult endalt.

Aku laetuse taseme näidik ekraanil

Aku laetuse taseme näidik (i) ilmub ekraanile kohe, kui paigaldatud on piisava pingega aku ja raadio ei ole vooluvõrguga pistiktoiteploki (20) kaudu ühendatud.

Näidik	Mahtvus
	80–100 %
	60–80 %
	40–60 %
	20–40 %
	5–20 %
	0–5 %

Aku laetuse taseme näidik akul

Kui aku mõõteriistast välja võetakse, saab laetuse taset vaadata akul olevate roheliste LED-ide järgi.

Laetuse taseme vaatamiseks vajutage laetuse taseme näidiku nuppu või .

Kui laetuse taseme näidiku nupu vajutamisel ei sütti ükski LED, on aku defektne ja tuleb välja vahetada.

Aku tüüp GBA 18V...



LEDid	Mahtvus
pidev valgus 3× roheline	60–100 %
pidev valgus 2× roheline	30–60 %
pidev valgus 1× roheline	5–30 %
vilkuv valgus 1× roheline	0–5 %

Aku tüüp ProCORE18V...



LEDid	Mahtvus
pidev valgus 5× roheline	80–100 %
pidev valgus 4× roheline	60–80 %
pidev valgus 3× roheline	40–60 %
pidev valgus 2× roheline	20–40 %
pidev valgus 1× roheline	5–20 %
vilkuv valgus 1× roheline	0–5 %

Kasutamine pistiktoiteploki (vt joonist A)

- ▶ **Kasutage üksnes tehnilistes andmetes loetletud pistiktoiteplokke.** Raadio töötab vaid siis nõuetekohaselt.
- ▶ **Pöörake tähelepanu võrgupinge!** Vooluallika pinge peab vastama pistiktoiteploki tüübisildil märgitud andmetele.

Avage selleks ühenduspesa kaitsekate (15). Ühendage pistiktoiteploki seadmepistik (21) ühendusliitmikku (22) (DC IN 18V). Ühendage võrguadapter vooluvõrguga.

Kaitseks mustuse eest sulgege ühenduspesa (15) kaitsekate pärast seadmepistiku (21) eemaldamist uuesti.

Nööppatarei vahetamine

Kellaaja ja muude sätete salvestamiseks raadiol tuleb paigaldada nööppatarei.

Eemaldage enne raadio esimest kasutamist paigaldatud nööppatarei kaitseriba.

Avage akukatte lukustushoob (13) ja pöörake akukate (12) lahti.

Vajaduse korral eemaldage aku (17).

Tõmmake nööppatarei kate (18) all olev kaitseriba välja.

Vahetage nööppatarei välja, kui raadiol ei salvestata enam kellaaja ja näidik muutub tuhminaks.

Selleks keerake nööppatarei katet (18) vastupäeva (nt mündiga) ja võtke kate ära. Paigaldage uus nööppatarei.

Seejuures veenduge, et polaarsus vastab kate (18) siseküljel olevale joonisele.



Asetage nööppatarei kate (18) tagasi ja keerake päripäeva kinni. Kate on lukustatud vaid siis, kui kattel ja lukusümbollil olevad märgistused on üksteisega kokakuti.

- ▶ **Kui te raadiot pikemat aega ei kasuta, võtke nööppatarei välja.** Nööppatarei võib pikemaajalisel raadios seismisel korrodeeruda või iseeneslikult tühjeneda.

Kasutamine

- ▶ **Kaitske raadiot otsese veega kokkupuutumise eest.** Vee tungimine raadiosse suurendab elektrilöögi ohtu.
- ▶ **Hoidke akukat ja ühenduspesa kaitsekate võimalikult suletuna.** Suletud katted kaitsevad raadiot vee ja tolmu eest.

Audiorežiim

Sisse-/väljalülitamine

Raadio **sisselülitamiseks** vajutage sisse/välja-nuppu (2). Ekraan (1) aktiveeritakse ning edastama hakatakse raadio viimasel väljalülitamisel seadistatud audioallikat.

Ekraanil (1) süttib iga nupuvajutuse korral mõneks sekundiks tuli.

Raadio **väljalülitamiseks** vajutage uuesti sisse/välja-nuppu **(2)**. Audioallika praegune seadistus salvestatakse.

Helitugevuse reguleerimine

Pärast raadio sisselülitamist on alati seadistatud vaikne helitugevus.

Helitugevuse suurendamiseks keerake sisse/välja-nuppu **(2)** päripäeva, vähendamiseks vastupäeva.

Helitugevuse seadistust **<VL>** või **<Volume>** kuvatakse ekraanil väärtuste vahemikus 0 kuni 30. Seadistage helitugevus enne raadiosaatja seadistamist või vahetamist madalale väärtusele, enne välise audioallika käivitamist keskmisele väärtusele.

Heli vaigistamiseks võite lühidalt vajutada vaigistusnuppu **(8)**. Heli uuesti sisselülitamiseks vajutage kas uuesti vaigistusnuppu või keerake sisse/välja-nuppu **(2)** päripäeva.

Helitugevust saab igal ajal muuta. Kui menüüfunktsioon on aktiveeritud, lülitub näidik pärast helitugevuse muutmist menüüsse tagasi.

Audioallika valimine

Audioallika valimiseks vajutage Source-nuppu **(7)** nii kaua, kuni ekraanil kuvatakse soovitud sisemine või väline audioallikas:

- **DAB/DAB2**: digiraadio DAB+ (**GPB 18V-2 SC**) kaudu,
- **FM/FM2**: analoograadio FM kaudu,
- **AUX**: väline audioallikas (nt nutitelefoni) **(24)** ühenduspesas **(15)** oleva 3,5 mm liitmiku **AUX IN** kaudu,
- **✱**: väline audioallikas (nt nutitelefoni) **Bluetooth®**-i ühenduse kaudu.

Aktiivset audioallikat kuvatakse audioallika näidikul **(b)** või **Bluetooth®**-i näidikul **(a)**.

Audioallikad **DAB** ja **DAB2 (GPB 18V-2 SC)** ning **FM** ja **FM2** ei erine funktsioonide poolest, vaid pakuvad lihtsalt programmide lisamälukohti.

DAB+ raadiosaatja seadistamine/salvestamine (GPB 18V-2 SC)

Vajutage audioallika DAB+ raadiosaatja allika valimiseks Source-nuppu **(7)** nii kaua, kuni ilmub audioallika näidik **(b) DAB** või **DAB2**.

Pärast lühikest lähtestamist hakatakse edastama viimati seadistatud raadiosaatjat.

Saatja nimi kuvatakse mitmeotstarbelise näidiku **(k)** ülemisel real. See, millist infot kuvatakse mitmeotstarbelise näidiku alumisel real, saab seadistada menüüs.

- **Saatja vahetamiseks** keerake Source-nuppu **(7)** nii kaua, kuni ekraanil kuvatakse soovitud saatja. Valiku kinnitamiseks vajutage Source-nuppu **(7)**. Raadio lülitub valitud saatjale.
- Alternatiivina võite vajutada saatja otsimiseks tagasisuunas otsingu nuppu **(10)** või edasisuunas otsingu nuppu **(9)**. Raadio lülitub järgmisele saadaolevale saatjale (tähestikulises järjekorras edasi- või tagasisuunas).
- **Seadistatud saatja salvestamiseks** vajutage soovitud mälukoha programmisalvestusnuppu **(5)** nii kaua, kuni

mälukoha number kuvatakse mälukoha näidikul **(c)**.

Kui audioallika **DAB** neli mälukohta on hõivatud, vajutage Source-nuppu **(7)** ja minge audioallika **DAB2** juurde, kus on veel neli mälukohta. Arvestage, et pärast vahetust tuleb soovitud saatja uuesti seadistada, et see seejärel salvestada.

- **Salvestatud saatja taasesituseks** vajutage lühidalt mõnda programmisalvestusnuppu **(5)**. Mälukoha number kuvatakse mälukoha näidikul **(c)**. Vajaduse korral muutke Source-nupule **(7)** vajutamise teel audioallikat (**DAB** või **DAB2**), et näha kõiki salvestatud saatjaid.

Märkus. Vastuvõtuprobleemide korral saate DAB+ saatjaotsingu käivitada käsitsi. Selleks valige menüüs kas **<Auto Scan>** või vajutage korraka tagasisuunas otsingu nuppu **(10)** ja edasisuunas otsingu nuppu **(9)**. Pärast saatjaotsingu lõppemist salvestatakse neli saatjat programmisalvestuskohtadele 1 kuni 4. Juba salvestatud saatjad kirjutatakse selle käigus üle.

Kui ühtegi DAB+-raadiosaatjat ei leita, ilmub mitmeotstarbelisele ekraanile **(k)** kiri **<No DAB Station - Please Auto Scan>**.

FM-raadiosaatja seadistamine/salvestamine

Vajutage audioallika FM-raadiosaatja allika valimiseks Source-nuppu **(7)** nii kaua, kuni ilmub audioallika näidik **(b) FM** või **FM2**.

GPB 18V-2 C: hetkel edastatava saatja sagedust kuvatakse raadiosageduse näidikul **(d)**.

GPB 18V-2 SC: Hetkel edastatava saatja sagedus kuvatakse iga kord mitmeotstarbelise näidiku **(k)** ülemisel real. Menüüfunktsioonis saab seada, millist lisateavet mitmeotstarbelise näidiku alumisel real kuvatakse.

Sobiva signaali piisavalt tugeva vastuvõtu korral lülitub raadio automaatselt stereovastuvõtule, ekraanil kuvatakse stereovastuvõtu näidik **(h)**. Menüüfunktsioonis saab vastuvõtuliigi seada monovastuvõtule.

- **Kindla saatja seadistamiseks** keerake Source-nuppu **(7) (TUNE)**, kuni ekraanil kuvatakse soovitud sagedus või soovitud saatja.
- **Järgmise tugeva signaaliga saatja otsimiseks** vajutage korraks tagasisuunas otsingu nuppu **(10)** või edasisuunas otsingu nuppu **(9)**. Ekraanil kuvatakse ja taasesitama hakatakse järgmist leitud saatjat.
- **Kõigi tugeva signaaliga saatjate otsimiseks** vajutage tagasisuunas otsingu nuppu **(10)** või edasisuunas otsingu nuppu **(9)** kauem kui pool sekundit. Iga leitud saatjat taasesitatakse 5 sekundit, misjärel jätkub otsing kuni sagedusvahemiku lõpuni. Saatja otsingu katkestamiseks vajutage lühidalt tagasisuunas otsingu nuppu **(10)** või edasisuunas otsingu nuppu **(9)**.
- **Seadistatud saatja salvestamiseks** vajutage soovitud mälukoha programmisalvestusnuppu **(5)** nii kaua, kuni mälukoha number kuvatakse mälukoha näidikul **(c)**. Kui audioallika **FM** neli mälukohta on hõivatud, vajutage Source-nuppu **(7)** ja minge audioallika **FM2** juurde, kus on veel neli mälukohta. Arvestage, et pärast vahetust

tuleb soovitud saatja uuesti seadistada, et see seejärel salvestada.

- Tugevama saatja **automaatseks otsimiseks ja salvestamiseks (AUTOSTORE)** vajutage korraga tagasisuunas otsingu nuppu (**10**) ja edasisuunas otsingu nuppu (**9**). Raadio kontrollib kõiki vastuvõetavaid saatjaid ning salvestab neli parima vastuvõtuga saatjat programmisalvestuskohtadele 1 kuni 4. Arvestage, et selle käigus kirjutatakse juba salvestatud saatjad üle. Kui otsing on lõppenud, kuvatakse programmisalvestuskohal 1 salvestatud saatja.
- **Salvestatud saatja taasesituseks** vajutage lühidalt mõnda programmisalvestusnuppu (**5**). Mälukoha number kuvatakse mälukoha näidikul (**c**). Vajaduse korral muutke Source-nupule (**7**) vajutamise teel audioallikat (**FM** või **FM2**), et näha kõiki salvestatud saatjaid.

Antenni reguleerimine

Raadio tarnitakse monteeritud varbantenniga (**6**). FM-raadiorežiimis lükake varbantenn parima vastuvõtuga suunda.

Kui piisav vastuvõtt pole võimalik, pange raadio parema vastuvõtuga kohta.

Märkus. Raadio kasutamisel raadiosaatjate, raadioseadmete ja muude elektroonikaseadmete vahetus läheduses võib raadiovastuvõtt halveneda.

Välise audioallikate ühendamine AUX-liitmiku kaudu

Avage ühenduspesa (**15**) kaitsekate ja ühendage AUX-kaabli (**25**) 3,5 mm pistik **AUX IN**-liitmikku (**24**). Ühendage AUX-kaabel sobiva audioallikaga.

AUX-audioallika taasesitamiseks vajutage Source-nuppu (**7**) nii kaua, kuni audioallika näidikul kuvatakse (**b**) **AUX**.

Kaitseks mustuse eest sulgege ühenduspesa (**15**) kaitsekate pärast AUX-kaabli pistiku eemaldamist uuesti.

Kui AUX-režiimi ajal vajutatakse mõnda programmisalvestusnuppu (**5**), lülitub raadio saatjale, mis on salvestatud viimati kasutatud raadiorežiimis.

Välise audioallikate taasesitamine/juhtimine Bluetooth®-i kaudu

Audioallika (nt nutitelefoni) taasesitamiseks *Bluetooth*®-i kaudu vajutage kas Source-nuppu (**7**) nii kaua, kuni ekraanile ilmub *Bluetooth*®-i näidik (**a**), või vajutage sõltumatult praegusest audioallikast lühidalt nuppu *Bluetooth*® (**11**).

Ühenduse loomise või ühenduse otsingu ajal vilgub näidik *Bluetooth*® (**a**).

GPB 18V-2 SC: mitmeotstarbelisele näidikule (**k**) ilmub kiri **<Pairing>**.

- Kui raadio juba oli *Bluetooth*®-i kaudu välise audioallikaga ühendatud ja see audioallikas on saadaval, luuakse automaatselt ühendus selle audioallikaga.
- Kui salvestatud audioallikas ei ole saadaval, käivitatakse otsinguprotsess. Aktiveerige uus ühendus välise audioallika kaudu. Seda saab nutitefonides teha tavaliselt menüüs *Bluetooth*® seadete all. Raadio ilmub saadaolevate allikate nimekirja nime **GPB 18V-2 C xxxx**

või **GPB 18V-2 SC xxxx** all. Järgige oma audioallika/nutitelefoni kasutusjuhendit.

- Kui olemasolev ühendus audioallikaga *Bluetooth*® kaudu tahetakse lõpetada ja otsida uut audioallikat (**PAIRING**), vajutage nuppu *Bluetooth*® (**11**) kauem kui 0,5 s. Aktiveerige ühendus nagu ülal kirjeldatud.

Kohe kui ühendus *Bluetooth*®-i kaudu on loodud, süttib näidik *Bluetooth*® (**a**) püsivalt.

GPB 18V-2 SC: *Bluetooth*®-i kaudu ühendatud seadme nimi kuvatakse mitmeotstarbelise näidiku (**k**) ülemisel real. Alumisel real kuvatakse ühendatud seadmest edastatav tekst.

Kui *Bluetooth*® kaudu ei suudeta ühendust luua, lülitub raadio 19 minuti pärast automaatselt välja.

Bluetooth®-i kaudu ühendatud audioallikat saab juhtida ka raadio kaudu:

- **Loo valimiseks ja käivitamiseks** vajutage edasisuunas otsingu nuppu (**9**) või tagasisuunas otsingu nuppu (**10**) lühidalt nii palju kordi, kuni jõuate soovitud looni. Valitud loo taasesitus algab automaatselt.
- **Taasesituse katkestamiseks** vajutage vaigistusnuppu (**8**). Ekraanil kuvatakse pausinäidik (**f**).
- **Taasesituse jätkamiseks** vajutage vaigistusnuppu (**8**) uuesti, muutke helitugevust sisse/välja-nupuga (**2**) või vajutage edasisuunas otsingu nuppu (**9**) või tagasisuunas otsingu nuppu (**10**).
- **Loo edasi- või tagasikerimiseks** hoidke edasisuunas otsingu nuppu (**9**) või tagasisuunas otsingu nuppu (**10**) all, kuni olete jõudnud loos soovitud kohani.

Kui *Bluetooth*®-i režiimi ajal vajutatakse mõnda programmisalvestusnuppu (**5**), lülitub raadio saatjale, mis on salvestatud viimati kasutatud raadiorežiimis.

Esitamine True Wireless Stereo (audioallikaga Bluetooth®)

Kui audioallikat esitatakse *Bluetooth*®-i kaudu, saab funktsiooni True Wireless Stereo (TWS) aktiveerida. Sealjuures kasutatakse kaht raadiot (GPB 18V-2 C või GPB 18V-2 SC) parema ja vasaku kõlarina samaks esituseks.

Funktsiooni True Wireless Stereo aktiveerimine

- Üks kahest raadiost peab olema audioallikaga *Bluetooth*®-i kaudu juba ühendatud.
- Raadio valimine parempoolseks kõlariks: valige menüüs **<TWS>** → **<TWSR>** (GPB 18V-2 C) või **<TWS>** → **<TWS Right>** (GPB 18V-2 SC).
- Raadio valimine vasakpoolseks kõlariks: valige menüüs **<TWS>** → **<TWSL>** (GPB 18V-2 C) või **<TWS>** → **<TWS Left>** (GPB 18V-2 SC).
- Lülitage ka teisel raadiol sisse töörežiim *Bluetooth*®.
- Valige teisel raadiol menüüs vastav teine kõlar.
- Juhtige esitust *Bluetooth*®-i kaudu nagu tavaliselt.

Menüüseadistuste muutmise

Menüüfunktsiooni pääsemiseks vajutage vaigistusnuppu (**8**) (**MENU**) nii kaua, kuni ekraanil kuvatakse Menüüfunktsiooni näidik (**e**).

Menüüs navigeerimine

- Menüüs kerimine: keerake Source-nuppu **(7)**.
- Menüüseadistuse valimine ja salvestamine: vajutage Source-nuppu **(7) (OK)**.
- Alammenüüsse minemine: vajutage Source-nuppu **(7)**.
- Alammenüüst kõrgema tasandi menüüsse minemine: vajutage lühidalt vaigistusnuppu **(8)**. Pärast kõrgema tasandi menüüsse jõudmist lülitub raadio audiorežiimi tagasi.

Menüü ükskõik milliselt tasandilt lahkumiseks vajutage vaigistusnuppu **(8)** nii kaua, kuni ekraanil kustub menüüfunktsiooni **(e)** näidik. Alternatiivina lülitub raadio 10 sekundit pärast viimast nupuvajutust tagasi audiorežiimi. Kui menüüseadistusi raadio väljalülitamisel enam ei salvestata, vahetage nööppatarei (puhverpatarei) välja.

Menüüsuvandid (GPB 18V-2 C)

Menüüvalik sõltub osaliselt raadios aktiveeritud audiorežiimist.

<EQ>

Menüü Heli: kõrgete toonide taset <TR> ja bassi taset <BA> saate seadistada vahemikus -5 kuni +5. Heliseadistused salvestatakse iga audioallika jaoks eraldi.

<TIME>

Menüü Aeg: saate valida 12 tunni <12HR> või 24 tunni <24HR> vormingu ning kellaega käsitsi seadistada.

<MONO> (audioallika FM/FM2 korral)

Menüü Monovastuvõtt: saate monovastuvõtu sisse <ON> või välja <OFF> lülitada. Monovastuvõttu soovitakse siis, kui raadio lülitub nõrga saatja korral tihti stereo- ja monovastuvõtu vahel.

<TWS> (audioallika Bluetooth® korral)

Menüü True Wireless Stereo: saate määrata raadio parempoolseks kõlariks <TWSR>, vasakpoolseks kõlariks <TWSL> või funktsiooni välja lülitada <OFF>.

Menüüsuvandid (GPB 18V-2 SC)

Menüüvalik sõltub osaliselt raadios aktiveeritud audiorežiimist.

Menüüdes kuvatakse menüü nimi mitmeotstarbelise näidiku ülemisel real **(k)**, valitav seadistus alumisel real.

<Set EQ>

Menüü Heli: kõrgete toonide taset <Treble> ja bassi taset <Bass> saate seadistada vahemikus -5 kuni +5. Heliseadistused salvestatakse iga audioallika jaoks eraldi.

<Set Time>

Menüü Aeg:

- saate valida 24 tunni <24 Hour Mode> või 12 tunni <12 Hour Mode> vormingu.
- Saate kellaega käsitsi seadistada menüüs <Set Hour> või <Set Minute>.
- Juhis: kui audioallika DAB/DAB2 korral on valitud raadiosaatja, mis edastab kellaega, võetakse see kellaeg automaatselt üle. Käsitsi seadistatud kellaajad uuendatakse.

<Reset All>

Menüü Reset: saate kõik menüüseadistused lähtestada tehasesätetele <Yes> või naasta aktiivsete seadistuste juurde <No>.

<Auto Scan> (audioallika DAB/DAB2 korral)

Menüü Saatja automaatne otsing: saate käivitada automaatse saatjaotsingu.

<Manual Tune> (audioallika DAB/DAB2)

korral **menüü käsitsi häälestamine:** saate soovitud sageduse seadistada käsitsi.

<Display Type> (audioallika DAB/DAB2 korral)

Menüü Kuva viis: saate valida, millist teksti mitmeotstarbelise näidiku **(k)** alumisel real kuvatakse:

- raadiosaatjast edastatav infotekst <Dynamic Label>.
- saatja sagedus <Frequency>.
- signaali tugevus <Signal Strength>.
- raadiosaatjast edastatav programmitüüp <Program Type>.

<Display Type> (audioallika FM/FM2 korral)

Menüü Kuva viis: saate valida, millist teksti mitmeotstarbelise näidiku **(k)** alumisel real kuvatakse:

- raadiosaatjast edastatav infotekst <Radio Text>.
- saatja nimi <Program Service>.
- raadiosaatjast edastatav programmitüüp <Program Type>.

<Set FM Mono> (audioallika FM/FM2 korral)

Menüü Monovastuvõtt: saate monovastuvõtu sisse <On> või välja <Off> lülitada. Monovastuvõttu soovitakse siis, kui raadio lülitub nõrga saatja korral tihti stereo- ja monovastuvõtu vahel.

<TWS> (audioallika Bluetooth® korral)

Menüü True Wireless Stereo: saate määrata raadio parempoolseks kõlariks <TWS Right>, vasakpoolseks kõlariks <TWS Left> või funktsiooni välja lülitada <OFF>.

Välise seadmete toide

USB-ühendus

USB-ühenduse abil saab laadida seadmeid, mille energiaga varustamine on võimalik USB kaudu (nt erinevad mobiiltelefonid). Maksimaalne laadimisvool on **1,2 A**.

Avage selleks ühenduspesa kaitsekate **(15)**. Ühendage välise seadme USB-ühendus sobiva USB-kaabli abil raadio USB-laadimisliitmikuga **(23) (USB charging)**.

Akutoite kasutamisel saab välist seadet laadida ainult siis, kui raadio on sisse lülitatud.

Kaitseks mustuse eest sulgege ühenduspesa **(15)** kaitsekate pärast USB-kaabli pistiku eemaldamist uuesti.

Tööjuhised

Riputuskonks

Riputuskonksuga **(19)** saate elektritööriista nt redelile riputada. Selleks keerake riputuskonks soovitud asendisse.

Juhised aku käsitsemiseks

Kaitske akut niiskuse ja vee eest.

Hoidke aku temperatuuril –20 °C kuni 50 °C. Ārge jātke akut suvel autosse.

Puhastage aku ventilatsiooniavasid pehme, puhta ja kuiva pintsliga.

Oluliselt lūhenenud kasutusaeg pārast laadimist nātab, et aku on muutunud kasutuskōlmatuks ja tuleb vālja vahetada.

Jārgige ringlussevōtu juhiseid.

Hoodus ja korrashoid

Hoodus ja puhastus

Tōhusa ja ohutu tōo tagamiseks hoidke raadio ja pistiktoiteplokk puhas.

Eemaldage mēardumised niiske, pehme riidelapiga pūhkides. Ārge kasutage puhastusvahendeid ega lahusteid.

Klienditeenindus ja kasutusalane nōustamine

Klienditeeninduse tōotājad vastavad teie kūsimumstele teie toote remondi ja hooduse ning varuosade kohta. Joonised ja info varuosade kohta leiate ka veebisaidilt:

www.bosch-pt.com

Boschi nōustājad on meeleldi abiks, kui teil on kūsimumsi toodete ja lisatarvikute kasutamise kohta.

Pāringute esitamisel ja varuosade tellimisel teatage meile kindlasti toote tūūbisildil olev 10-kohaline tootenumbers.

Eesti Vabariik

Teeninduskeskus

Tel.: (+372) 6549 575

Faks: (+372) 6549 576

E-posti: service-pt@lv.bosch.com

Muud teeninduse adressid leiate jaotisest:

www.bosch-pt.com/serviceaddresses

Transport

Komplektis sisalduvate liitium-ioonakude suhtes kohaldatase ohtlike ainete vedu reguleerivaid nōudeid. Akude puhul on lubatud kasutajapoolne piiranguteta maanteevedu.

Kolmandate isikute teostatava veo korral (nt ōhuvedu vōi ekspedeerimine) tuleb jārgida pakendi ja tāhistuse osas kehtivaid erinōudeid. Sellisel juhul peab veose ettevalmistamisel alati osalema ohtlike ainete veo ekspert.

Aku vedu on lubatud vaid siis, kui aku korpus on vigastusteta. Katke lahtised kontaktid teibiga ja pakkige aku nii, et see pakendis ei liiguks. Jārgige ka vōimalikke tāiendavaid siseriiklikke nōudeid.

Jāātmekāitlus



Elektriseadmed, akud/patareid, lisavarustus ja pakendid tuleb keskkonnahoidlikult taaskasutusse suunata.



Ārge visake elektriseadmeid ega akusid/patareid olmejāātmete hulka!

Ūksnes ELi liikmesriikidele:

Vastavalt Euroopa Liidu direktiivile 2012/19/EL elektri- ja elektroonikaseadmete jāātmete kohta ja vastavalt direktiivile 2006/66/EŪ tuleb defektsed vōi kasutusressursi ammendanud akud/patareid eraldi kokku koguda ja keskkonnasāastlikult ringlusse vōtta.

Akud/patareid:

Li-ioon:

Jārgige punktis Transport toodud juhiseid (vaadake „Transport“, Lehekūlg 218).

Latviešu

Drošības noteikumi



Izlasiet visus drošības noteikumus un norādījumus.

Ja neievēro drošības noteikumus un norādījumus, var izraisīt elektrotriecienu, ugunsgrēku un/vai nopietnus savainojumus.

Saglabājiet visus drošības noteikumus un norādījumus turpmākām uzziņām.

- ▶ **Pirms lietošanas vienmēr pārbaudiet radio, elektrotikla adapteri, kabeli un spraudni. Ja esat konstatējis bojājumus, neizmantojiet radio. Neatveriet radio un elektrotikla adapteri patvaļīgi, uziciet to remontu tikai kvalificētiem speciālistiem, kas izmanto oriģinālās rezerves daļām.** Ja radio, elektrotikla adapteris, kabelis vai kontaktspraudnis ir bojāts, pieaug elektrotrieciena risks.
- ▶ **Elektrotikla adaptera kontaktspraudnim ir jābūt saderīgam ar kontaktlīgzdu. Kontaktspraudņa konstrukciju nedrīkst nekādi mainīt. Kopā ar radio neizmantojiet nekādas adaptera spraudņus.** Ja kontaktspraudņa konstrukcija ir nemainīta un tas ir saderīgs ar kontaktlīgzdu, samazinās elektrotrieciena risku.
- ▶ **Neizmantojiet elektrotikla adaptera kabeli, lai pārnēsātu vai pakarinātu radio vai lai kontaktspraudni izvilktu no kontaktlīgzdas. Sargājiet kabeli no karstuma, eļļas, asām šķautnēm un instrumenta kustīgajām daļām.** Ja elektrokabelis ir bojāts vai samezglējies, tas var izraisīt elektrotriecienu.
- ▶ **Sargājiet radio un elektrotikla adapteri no lietus un slapjuma.** Ja radio vai elektrotikla adapteri ir iekļuvuši ūdens, pieaug elektrotrieciena risks.
- ▶ **Neatveriet akumulatoru.** Tas var radīt išslēgumu.
- ▶ **Bojājuma vai nepareizas lietošanas rezultātā akumulators var izdalīt kaitīgas izgarojumus. Akumulators var aizdegties vai sprāgt.** Ielaidiet telpā svaigu gaisu un smāgākos gadījumos meklējiet ārsta

palīdzību. Izgarojumi var izraisīt elpošanas ceļu kairinājumu.

- ▶ **Ja akumulators ir bojāts vai tiek nepareizi lietots, no tā var izplūst šķidrās elektrolīts. Nepieļaujiet elektrolīta nonākšanu saskarē ar ādu. Ja tas tomēr ir nejausi noticis, noskalojiet elektrolītu ar ūdeni. Ja elektrolīts nonāk acīs, nekavējoties griezieties pēc palīdzības pie ārsta.** No akumulatora izplūdušais elektrolīts var izraisīt ādas iekaisumu vai pat apdegumu.
- ▶ **Iedarbojoties uz akumulatoru ar smailu priekšmetu, piemēram, ar naglu vai skrūvgriezi, kā arī ārēja spēka iedarbības rezultātā akumulators var tikt bojāts.** Tas var radīt iekšēju īsslēgumu, kā rezultātā akumulators var aizdegties, dūmot, eksplodēt vai pārkarst.
- ▶ **Laikā, kad akumulators netiek lietots, nepieļaujiet tā kontaktu saskaršanos ar saspaudēm, monētām, atslēgām, naglām, skrūvēm vai citiem nelieliem metāla priekšmetiem, kas varētu izraisīt īsslēgumu.** Īsslēgums starp akumulatora kontaktiem var radīt apdegumus un būt par cēloni ugunsgrēkam.
- ▶ **Lietojiet akumulatoru vienīgi ražotāja izstrādājumos.** Tikai tā akumulators tiek pasargāts no bīstamām pārslodzēm.
- ▶ **Uzlādējiet akumulatorus vienīgi ar uzlādes ierīcēm, ko šim nolūkam ir ieteicis ražotājs.** Katra uzlādes ierīce ir paredzēta tikai noteikta tipa akumulatoram, un mēģinājums to lietot cita tipa akumulatoru uzlādei var novest pie aizdegšanās.



Sargājiet akumulatoru no karstuma, piemēram, no ilgstošas atrašanās saules staros, kā arī no uguns, netirumiem, ūdens un mitruma. Tas var radīt sprādziena un īsslēguma briesmas.



- ▶ **Nekādā gadījumā norijiet pogas tipa elementu.** Norīts pogas tipa elements 2 stundu laikā var izraisīt nopietnus iekšējo orgānu bojājumus, kam var sekot nāve.



Nodrošiniet, lai pogas tipa elements nenonāk rokās bērniem. Ja pastāv aizdomas, ka pogas tipa elements ir ticis norīts vai ir nonācis kādā citā ķermeņa atverē, nekavējoties meklējiet ārsta palīdzību.



- ▶ **Veicot akumulatora nomaīņu, sekojiet, lai tas nomaīņas laikā tiktu pareizi pievienots.** Pretējā gadījumā var notikt sprādziens.
- ▶ **Lietojiet vienīgi šajā lietošanas pamācībā norādītās pogas tipa baterijas.** Nelietojiet citas pogas tipa baterijas vai citus barošanas avotus.
- ▶ **Nemēģiniet atkārtoti uzlādēt pogas tipa elementu un nepieļaujiet īsslēguma veidošanos starp tā izvadiem.**

Pogas tipa elements var zaudēt hermētiskumu, sprāgt, aizdegties un savainot cilvēkus.

- ▶ **Nolietotos pogas tipa elementus izņemiet un utilizējiet atbilstoši spēkā esošajiem noteikumiem.** Nolieciet pogas tipa elementi var zaudēt hermētiskumu un šī iemesla dēļ bojāt izstrādājumu vai savainot cilvēkus.
- ▶ **Nepārkarsējiet pogas tipa elementu un nemetiet to ugunī.** Pogas tipa elements var zaudēt hermētiskumu, sprāgt, aizdegties un savainot cilvēkus.
- ▶ **Nebojājiet un neizjauciet pogas tipa elementu.** Pogas tipa elements var zaudēt hermētiskumu, sprāgt, aizdegties un savainot cilvēkus.
- ▶ **Neļaujiet bojātajam pogas tipa elementam nonākt saskarē ar ūdeni.** Izplūdušajam litijam saskaroties ar ūdeni, var veidoties ūdeņradis, kas var izraisīt aizdegšanos, sprādzienu vai savainot cilvēkus.

Vārdiskā zīme Bluetooth®, kā arī **grafiskais attēlojums (logotips) ir uzņēmuma Bluetooth SIG, Inc. reģistrēta preču zīme un īpašums. Uzņēmums Robert Bosch Power Tools GmbH šo vārdisko zīmi/grafisko attēlojumu lieto licencēti.**

Izstrādājuma un tā funkciju apraksts

Ņemiet vērā attēlus lietošanas pamācības sākuma daļā.

Attēlotās sastāvdaļas

Attēloto sastāvdaļu numerācija sakrīt ar numuriem radio attēlā, kas sniegts grafiskajā lappusē.

- (1) Displejs
- (2) Ieslēgšanas/izslēgšanas poga
- (3) Skaļrunis
- (4) Rokturis pārņemšanai
- (5) Radiostaciju fiksētās noskaņošanas taustiņi
- (6) Statņa antena
- (7) Avota poga
- (8) Skaņas izslēgšanas taustiņš
- (9) Taustiņš meklēšanai uz augšu
- (10) Taustiņš meklēšanai uz leju
- (11) Bluetooth® taustiņš
- (12) Akumulatora pārsegs
- (13) Akumulatora pārsega fiksācijas svira
- (14) Akumulatora turētājs
- (15) Pieslēgumu nodalījums
- (16) Akumulatora atbrīvošanas poga^{a)}
- (17) Akumulators^{a)}
- (18) Pogas tipa elementa pārsegs
- (19) Āķis piekarināšanai
- (20) Elektrotikla adapteris^{a)} (atkarībā no valsts)
- (21) Elektrotikla adaptera ierīces spraudnis^{a)}
- (22) Elektrotikla adaptera pieslēgvietā
- (23) USB uzlādes ligzda

Radio elektroapgāde

Radio elektroapgāde iespējama ar litija jonu akumulatoru (17) vai elektrotikla adapteri (20).

Darbs no akumulatora

► **Izmantojiet tikai tehniskajos datos norādītās uzlādes ierīces.** Vienīgi šīs uzlādes ierīces ir piemērotas jūsu radio izmantojamā litija-jonu akumulatora uzlādei.

Norāde: nepiemērotu akumulatoru lietošana var būt iemesls radio nepareizai funkcionēšanai vai pat izraisīt tā sabojāšanos.

"Electronic Cell Protection (ECP)" funkcija aizsargā litija-jonu akumulatoru pret dziļo izlādi. Ja akumulators ir izlādējies, īpaša aizsardzības sistēma izslēdz radio.

► **Neieslēdziet radio no jauna, ja tas ir izslēdzies, nostrādājot aizsardzības ierīcei.** Šādas rīcības dēļ var tikt bojāts akumulators.

Akumulatora maiņa

Atveriet akumulatora pārsega fiksācijas sviru (13) un atveriet akumulatora pārsegu (12).

Lai **izņemtu** akumulatoru, nospiediet akumulatora atbloķēšanas taustiņu (16) un izvelciet akumulatoru no nodalījuma. **Nedarbojieties ar spēku.**







Lai akumulatoru **ieliktu**, iebīdīet to akumulatora turētājā (14) tā, lai akumulatora pieslēgumi atrastos uz akumulatora turētāja pieslēgumiem. Ļaujiet akumulatoram nofiksēties. Aizveriet akumulatora pārsegu (12) un nofiksējiet to.

Akumulatora uzlādes pakāpes indikators

Ievietota akumulatora (17) uzlādes pakāpe redzama displejā, izņemta akumulatora uzlādes pakāpe – uz paša akumulatora.



Akumulatora uzlādes pakāpe displejā

Akumulatora uzlādes pakāpe (i) ir redzama displejā, tiklīdz ir ievietots akumulators ar pietiekamu spriegumu un radio ar elektrotikla adapteri (20) savienots ar elektrotiklu.

Indikators	Uzlādes pakāpe
	80–100 %
	60–80 %
	40–60 %
	20–40 %
	5–20 %
	0–5 %

Akumulatora uzlādes pakāpe akumulatorā

Ja akumulators tiek izņemts no radio, uz akumulatora ar zaļām gaismas diodēm var tikt parādīts akumulatora uzlādes stāvoklis.

Lai nolasītu akumulatora uzlādes pakāpi, nospiediet akumulatora uzlādes pakāpes nolasīšanas taustiņu  vai .

Ja pēc akumulatora uzlādes pakāpes nolasīšanas taustiņa nospiešanas neiedegas neviena no uzlādes pakāpes indikatora LED diodēm, tas nozīmē, ka akumulators ir bojāts un to nepieciešams nomainīt.

Akumulatora tips GBA 18V...



LED diodes	Uzlādes pakāpe
3 LED diodes deg pastāvīgi zaļā krāsā	60–100 %
2 LED diodes deg pastāvīgi zaļā krāsā	30–60 %
1 LED diode deg pastāvīgi zaļā krāsā	5–30 %
1 LED diode mirgo zaļā krāsā	0–5 %

Akumulatora tips ProCORE18V...



LED diodes	Uzlādes pakāpe
5 LED diode deg pastāvīgi zaļā krāsā	80–100 %
4 LED diode deg pastāvīgi zaļā krāsā	60–80 %
3 LED diodes deg pastāvīgi zaļā krāsā	40–60 %
2 LED diodes deg pastāvīgi zaļā krāsā	20–40 %
1 LED diode deg pastāvīgi zaļā krāsā	5–20 %
1 LED diode mirgo zaļā krāsā	0–5 %

Darbība ar elektrotikla adapteri (skatīt attēlu A)

► **Izmantojiet tikai tehniskajos datos norādītos elektrotikla adapterus.** Tikai tā iespējama radio darbība bez traucējumiem.

► **Nodrošiniet pareiza elektrotikla sprieguma padevi!** Elektrobarošanas avota spriegumam jāatbilst vērtībai, kas ir norādīta uz elektrotikla adaptera tehnisko datu plāksnītes.

Atveriet pieslēgumu nodalījuma aizsargvāciņu (15). Elektrotikla adaptera ierīces spraudni (21) iespraudiet pieslēgvietā (22) (DC IN 18V). Elektrotikla adapteri pievienojiet pie elektrotikla.

Aizveriet pieslēgumu nodalījuma (15) aizsargvāciņu, lai pasargātu to no netīrumiem, kad ierīces spraudnis (21) ir atvienots.

Pogas tipa baterijas nomaīņa

Lai saglabātu pulksteņa laiku un citus radio iestatījumus, jāieliek pogas tipa buferbaterija.

Pirms radio pirmās lietošanas izņemiet ievietotās pogas tipa baterijas aizsargjoslu.

Atveriet akumulatora pārsega fiksācijas sviru (13) un atveriet akumulatora pārsegu (12).

Ja nepieciešams, izņemiet akumulatoru (17).

Izvelciet aizsargjoslu zem pogas tipa baterijas pārsega (18).

Nomainiet pogas tipa bateriju, ja radio pulksteņa laiks vairs netiek saglabāts un rādījums kļūst blāvāks.

Grieziet pogas tipa baterijas pārsegu **(18)** pretēji pulksteņrādītāju kustības virzienam (piem., ar monētu) un noņemiet pārsegu. Ielieciet jaunu pogas tipa bateriju.

Turklāt sekojiet, lai tiktu ievērota pareiza pievienošanas polaritāte, kas parādīta pārsega **(18)** iekšpusē.



Atkal uzlieciet pogas tipa baterijas pārsegu **(18)** un aizgrieziet pulksteņrādītāju kustības virzienā. Pārsegs ir droši nofikšēts, ja atzīmes uz pārsega un uz atslēgas simbola atrodas viena pret otru.

- **Ja radio ilgāku laiku netiek lietots, izņemiet no tā pogas tipa bateriju.** Ilgstoši uzglabājot radio, tajā ievietotā pogas tipa baterija var korodēt un izlādēties.

Lietošana

- **Sargājiet radio no tiešas saskares ar ūdeni.** Ja radio iekļūst ūdens, palielinās strāvas trieciena risks.
- **Akumulatora pārsegu un pieslēgumu nodalījuma aizsargvāciņu pēc iespējas turiet aizvērti.** Aizvērti pārsegi pasargā radio no ūdens un putekļiem.

Audio režīms

Ieslēgšana/izslēgšana

Lai **ieslēgtu** radio, nospiediet ieslēgšanas/izslēgšanas pogu **(2)**. Displejs **(1)** tiek aktivizēts un tiek atskaņots pēdējā radio ieslēgšanas reizē iestatītais audio avots.

Nospiežot taustiņu, displejs **(1)** dažas sekundes izgaismojas.

Lai **izslēgtu** radio, atkal nospiediet ieslēgšanas/izslēgšanas pogu **(2)**. Audio avota aktuālais iestatījums tiek saglabāts.

Skaļuma regulēšana

Pēc radio ieslēgšanas vienmēr ir iestatīts zems skaļums.

Lai palielinātu skaļumu, grieziet ieslēgšanas/izslēgšanas pogu **(2)** pulksteņrādītāju kustības virzienā, lai samazinātu skaļumu – pretēji pulksteņrādītāju kustības virzienam.

Skaļuma iestatījums **<VL>** vai **<Volume>** ar vērtību no 0 līdz 30 dažas sekundes tiek parādīts displejā. Pirms raidstacijas iestatīšanas vai mainīšanas noregulējiet mazu skaļumu, pirms ārējā audio avota ieslēgšanas – vidēju skaļumu.

Lai izslēgtu skaņu, īsi nospiediet skaņas izslēgšanas taustiņu **(8)**. Lai skaņu atkal ieslēgtu, vai nu īsi nospiediet skaņas izslēgšanas taustiņu, vai grieziet ieslēgšanas/izslēgšanas pogu **(2)** pulksteņrādītāju kustības virzienā.

Skaļumu var mainīt jebkurā laikā. Ja ir aktivizēta izvēlnes funkcija, rādījums dažas sekundes pēc skaļuma regulēšanas atgriežas atpakaļ uz izvēlni.

Audio avota izvēle

Lai izvēlētos audio avotu, spiediet avota pogu **(7)** tik bieži, līdz displejā ir redzams vēlamais vai ārējais audio avots:

- **DAB/DAB2:** digitālais radio, izmantojot DAB+ (GPB 18V-2 SC),
- **FM/FM2:** analogais radio, izmantojot UĪV,

- **AUX:** ārējais audio avots (piem., viedtālrunis), izmantojot 3,5 mm pieslēgvietu **AUX IN (24)** pieslēgumu nodalījumā **(15)**,

- **Bluetooth:** ārējais audio avots (piem., viedtālrunis), izmantojot *Bluetooth®*.

Aktuālais audio avots redzams audio avota rādījumā **(b)** vai rādījumā *Bluetooth® (a)*.

Audio avotu **DAB** un **DAB2 (GPB 18V-2 SC)**, kā arī **FM** un **FM2** funkcijas neatšķiras, tiem tikai ir papildu programmas atmiņas vietas.

DAB+ raidstacijas iestatīšana/saglabāšana (GPB 18V-2 SC)

Lai izvēlētos audio avotu DAB+ raidstaciju, spiediet avota pogu **(7)** tik bieži, līdz ir redzams audio avota **(b)** DAB vai DAB2 rādījums.

Pēc neilgas inicializācijas tiek atskaņota pēdējā raidstacija.

Raidstacijas nosaukums attiecīgi tiek parādīts daudzfunkciju rādījuma augšējā rindā **(k)**. Izvēlnes funkcijās varat iestatīt, kāda papildu informācija tiek parādīta daudzfunkciju rādījuma apakšējā rindā.

- Lai **mainītu raidstaciju**, grieziet avota pogu **(7)**, līdz displejā ir redzama vēlamā raidstacija. Spiediet avota pogu **(7)**, lai apstiprinātu izvēli. Radio pārslēdzas uz izvēlēto raidstaciju.

Alternatīvā variantā raidstaciju pārslēgšanai varat nospiegt taustiņu **(10)** vai taustiņu meklēšanai uz augšu **(9)**. Radio pārslēdzas uz nākamo pieejamo raidstaciju (alfabētiskā secībā uz augšu vai uz leju).

- Lai **saglabātu iestatīto raidstaciju**, spiediet vēlamās atmiņas vietas programmas saglabāšanas taustiņu **(5)** tik ilgi, līdz atmiņas vietas numurs ir redzams atmiņas vietas rādījumā **(c)**.

Ja audio avota **DAB** 4 atmiņas vietas ir aizņemtas, nospiežot avota pogu **(7)**, pārslēdziet uz audio avotu **DAB2**, kur pieejamas 4 papildu atmiņas vietas. Ņemiet vērā, ka pēc pārslēgšanas vēlamā raidstacija jāiestata no jauna, lai to varētu saglabāt.

- Lai **atskaņotu saglabātu raidstaciju**, īsi nospiediet kādu programmas saglabāšanas taustiņu **(5)**. Atmiņas vietas numurs tiek parādīts atmiņas vietas rādījumā **(c)**. Ja nepieciešams, nospiežot avota pogu **(7)**, pārslēdziet audio avotus **DAB** un **DAB2**, lai varētu piekļūt visām saglabātajām raidstacijām.

Norāde: ja ir uztveršanas traucējumi, DAB+ raidstaciju meklēšanu var sākt manuāli. Izvēlnē atlasiet **<Auto Scan>** vai spiediet taustiņu meklēšanai uz leju **(10)** vai taustiņu meklēšanai uz augšu **(9)**. Pēc raidstacijas meklēšanas pabeigšanas 4 raidstacijas tiek saglabātas programmas atmiņas vietās no 1 līdz 4. Jau saglabātās raidstacijas tiek pārrakstītas.

Ja neviena DAB+ raidstacija nav atrodama, daudzfunkciju rādījumā **(k)** ir redzams **<No DAB Station – Please Auto Scan>**.

UĪV raidstacijas iestatīšana/saglabāšana

Lai izvēlētos audio avotu UĪV raidstaciju, spiediet avota pogu **(7)** tik bieži, līdz rādījumā ir redzams audio avots **(b) FM** vai **FM2**.

GPB 18V-2 C: aktuāli atskaņotās raidstacijas frekvence tiek parādīta radiofrekvences rādījumā **(d)**.

GPB 18V-2 SC: aktuāli atskaņotās raidstacijas frekvence attiecīgi tiek parādīta daudzfunkciju indikatora augšējā rindā **(k)**. Izvēlnes funkcijās varat iestatīt, kāda papildu informācija tiek parādīta daudzfunkciju indikatora apakšējā rindā.

Ja pietiekami spēcīgi tiek uztverts piemērots signāls, radio automātiski pārslēdzas uz stereo uztveršanu, displejā tiek parādīts stereo uztveršanas rādījums **(h)**. Izvēlnes funkcijās uztveršanas veidu var mainīt uz mono uztveršanu.

- Lai **iestatītu noteiktu raidstaciju**, pagrieziet avota pogu **(7) (TUNE)**, līdz vēlamā frekvence vai raidstacija ir redzama displejā.
- Lai **meklētu nākamo raidstaciju ar lielu signāla stiprumu**, īsi nospiediet taustiņu meklēšanai uz leju **(10)** vai taustiņu meklēšanai uz augšu **(9)**. Nākamā atrastā raidstacija tiek parādīta displejā un atskaņota.
- Lai **meklētu visas raidstacijas ar lielu signāla stiprumu**, taustiņu meklēšanai uz leju **(10)** vai taustiņu meklēšanai uz augšu **(9)** spiediet ilgāk nekā pus sekundi. Katra atrastā raidstacija tiek atskaņota 5 s, pēc tam meklēšana tiek turpināta līdz frekvenču diapazona beigām. Lai pārtrauktu raidstaciju meklēšanu, īsi nospiediet taustiņu meklēšanai uz leju **(10)** vai taustiņu meklēšanai uz augšu **(9)**.
- Lai **saglabātu iestatīto raidstaciju**, spiediet vēlamās atmiņas vietas programmas saglabāšanas taustiņu **(5)** tik ilgi, līdz atmiņas vietas numurs tiek parādīts atmiņas vietas rādījumā **(c)**.
Ja audio avota **FM** 4 atmiņas vietas ir aizņemtas, nospiežot avota pogu **(7)**, pārslēdziet uz audio avotu **FM2**, kur pieejamas 4 papildu atmiņas vietas. Ņemiet vērā, ka pēc pārslēgšanas vēlamā raidstacija jāiestata no jauna, lai to varētu saglabāt.
- Lai **automātiski meklētu un saglabātu** spēcīgāko raidstaciju (**AUTOSTORE**), vienlaikus spiediet taustiņu meklēšanai uz leju **(10)** un taustiņu meklēšanai uz augšu **(9)**. Radio pārbauda visas uztveramās raidstacijas un saglabā 4 vislabāk uztveramās raidstacijas programmas atmiņas vietās no 1 līdz 4. Ņemiet vērā, ka jau saglabātās raidstacijas tiek pārrakstītas. Kad meklēšana ir pabeigta, tiek atskaņota 1. programmas atmiņas vietā saglabātā raidstacija.
- Lai **atskaņotu saglabātu raidstaciju**, īsi nospiediet kādu programmas saglabāšanas taustiņu **(5)**. Atmiņas vietas numurs tiek parādīts atmiņas vietas rādījumā **(c)**. Ja nepieciešams, nospiežot avota pogu **(7)**, pārslēdziet audio avotus **FM** un **FM2**, lai varētu piekļūt visām saglabātajām raidstacijām.

Stieņveida antenas stāvokļa regulēšana

Radio tiek piegādāta ar uzmontētu stieņveida antenu **(6)**. Radio režīmā ar UĪV pagrieziet stieņveida antenu tajā virzienā, kurā ir vislabākā uztveršana.

Ja uztveršana nav pietiekami laba, novietojiet radio vietā, kur ir labāka uztveršana.

Norāde: ja radio tiek izmantots tiešā radioiekārtu, radioierīču vai citu elektronisko ierīču tuvumā, radio uztveršana var pasliktināties.

Ārējo audio avotu pieslēgšana, izmantojot AUX

Atveriet pieslēgumu nodalījuma **(15)** aizsargvāciņu un AUX kabeļa **(25)** 3,5 mm spraudni iespraudiet **AUX IN** pieslēgvietā **(24)**. Pievienojiet AUX kabeli piemērotam audio avotam.

Lai atskaņotu AUX audio avotu, spiediet avota pogu **(7)** tik bieži, līdz rādījumā ir redzams audio avots **(b) AUX**.

Aizveriet pieslēgumu nodalījuma **(15)** aizsargvāciņu, lai pasargātu to no neturumiem, kad AUX kabeļa spraudnis ir atvienots.

Ja AUX darbības laikā tiek nospiests kāds no programmas atmiņas taustiņiem **(5)**, radio pārslēdzas uz to raidstaciju, kas saglabāta pēdējā izmantotajā radio darba režīmā.

Ārējo audio avotu atskaņošana/vadīšana, izmantojot Bluetooth®

Lai atskaņotu audio avotu (piem., viedtālruni), izmantojot *Bluetooth*®, vai nu spiediet avota pogu **(7)** tik bieži, līdz displejā ir redzams rādījums *Bluetooth*® **(a)**, vai neatkarīgi no aktuālā audio avota īsi nospiediet taustiņu *Bluetooth*® **(11)**. Savienojuma izveides vai meklēšanas laikā mirgo rādījums *Bluetooth*® **(a)**.

GPB 18V-2 SC: daudzfunkciju rādījumā **(k)** ir redzams **<Pairing>**.

- Ja radio jau ir bijis izveidots *Bluetooth*® savienojums ar ārējo avotu un šis audio avots ir pieejams, automātiski tiek izveidots savienojums ar šo audio avotu.
- Ja nav pieejams nevienš saglabāts audio avots, tiek sākta tā meklēšana. Aktivizējiet jaunu savienojumu, izmantojot ārējo audio avotu. Viedtālrunim tas parasti iespējams izvēlnes *Bluetooth*® iestatījumos. Radio tiek parādīts kā pieejams avots ar nosaukumu **GPB 18V-2 C xxxx** vai **GPB 18V-2 SC xxxx**; Lūdzu, ievērojiet sava audio avota/viedtālruna ekspluatācijas instrukciju.
- Ja nepieciešams pārtraukt jau izveidotu *Bluetooth*® savienojumu ar audio avotu un atrast jaunu audio avotu (**PAIRING**), tad turiet nospiestu taustiņu *Bluetooth*® **(11)** ilgāk par 0,5 sekundēm. Aktivizējiet savienojumu atbilstoši iepriekš aprakstītajam.

Tiklīdz izveidots *Bluetooth*® savienojums ar audio avotu, rādījums *Bluetooth*® **(a)** nepārtraukti deg.

GPB 18V-2 SC: ar *Bluetooth*® palīdzību savienotās ierīces nosaukums tiek parādīts daudzfunkciju rādījuma **(k)** augšējā rindā. Apakšējā rindā tiek parādīts savienotās ierīces raidītais teksts.

Ja nav iespējams izveidot *Bluetooth*® savienojumu, pēc 19 minūtēm radio automātiski izslēdzas.

- Ar *Bluetooth®* pieslēgto audio avotu var arī vadīt no radio:
- lai **izvēlētos un atskaņotu skaņdarbu**, ātri spiediet taustiņu meklēšanai uz augšu **(9)** vai taustiņu meklēšanai uz leju **(10)** tik bieži, līdz sasniegts vēlamais skaņdarbs; izvēlētā skaņdarba atskaņošana tiek sākta automātiski;
 - lai **pārtrauktu atskaņošanu**, spiediet skaņas izslēgšanas taustiņu **(8)**; displejā tiek parādīts pauzes rādījums **(f)**;
 - lai **turpinātu atskaņošanu**, vēlreiz spiediet skaņas izslēgšanas taustiņu **(8)**, mainiet skaļumu ar ieslēgšanas/izslēgšanas pogu **(2)** vai spiediet taustiņu meklēšanai uz augšu **(9)** vai taustiņu meklēšanai uz leju **(10)**;
 - lai **skaņdarbā pārvietotos uz priekšu vai atpakaļ**, turiet nospiestu taustiņu meklēšanai uz augšu **(9)** vai taustiņu meklēšanai uz leju **(10)**, līdz sasniegta vēlamā vieta skaņdarbā.

Ja *Bluetooth®* darbības laikā tiek nospiests kāds no programmas atmiņas taustiņiem **(5)**, radio pārslēdzas uz to raidstaciju, kas saglabāta pēdējā izmantotajā radio darba režīmā.

Atskaņošana ar True Wireless Stereo (ar audio avotu Bluetooth®)

Ja audio avots tiek atskaņots, izmantojot *Bluetooth®*, iespējams aktivizēt funkciju True Wireless Stereo (TWS). Tad 2 radio (vai nu GPB 18V-2 C, vai GPB 18V-2 SC) kalpo kā labais un kreisais skaļrunis vienai un tai pašai atskaņošanai.

Funkcijas True Wireless Stereo atskaņošana:

- vienam no abiem radio jau jābūt savienotam ar audio avotu, izmantojot *Bluetooth®*;
- radio kā labā skaļruņa izvēle: atlasiet izvēlnē **<TWS>** → **<TWSR>** (GPB 18V-2 C) vai **<TWS>** → **<TWS Right>** (GPB 18V-2 SC);
- radio kā kreisā skaļruņa izvēle: atlasiet izvēlnē **<TWS>** → **<TWSL>** (GPB 18V-2 C) vai **<TWS>** → **<TWS Left>** (GPB 18V-2 SC);
- tāpat 2. radio ieslēdziet darba režīmu *Bluetooth®*;
- izvēlnē pie 2. radio attiecīgi izvēlieties otru skaļruni;
- vadiet atskaņošanu ar *Bluetooth®*, kā ierasts.

Izvēlnes iestatījumu mainīšana

Lai atvērtu izvēlnes funkcijas, spiediet skaņas izslēgšanas taustiņu **(8)** (**MENU**) tik ilgi, līdz displejā tiek parādīts izvēlnes funkciju rādījums **(e)**.

Pārvietošanās izvēlnē:

- ritināšana izvēlnē: griežiet avota pogu **(7)**;
- atlasiet un saglabāiet izvēlnes iestatījumus: spiediet avota pogu **(7)** (**OK**);
- pāriešana uz apakšizvēlni: spiediet avota pogu **(7)**;
- pāriešana no apakšizvēlnes uz augstāku izvēlni: isi nospiediet skaņas izslēgšanas taustiņu **(8)**; kad augstāks izvēlnes līmenis ir sasniegts, radio atgriežas audio režīmā.

Lai izietu no izvēlnes funkcijām jebkurā līmenī un atgrieztos audio režīmā, spiediet skaņas izslēgšanas taustiņu **(8)** tik ilgi, līdz displejā tiek parādīts izvēlnes funkciju rādījums **(e)**. Alternatīvā variantā radio 10 s pēc pēdējās taustiņa nospiešanas automātiski pārslēdzas uz audio režīmu.

Ja, izslēdzot radio, izvēlnes iestatījumi vairs netiek saglabāti, nomainiet pogas tipa bateriju (buferbateriju).

Izvēlnes opcijas (GPB 18V-2 C)

Izvēlnes izvēle daļēji atkarīga no audio darba režīma, kādā radio atrodas.

<EQ>

Skaņas izvēlne: iespējams noregulēt augsto toņu līmeni **<TR>** un zemo toņu līmeni **<BA>** diapazonā no -5 līdz +5. Skaņas iestatījumi tiek saglabāti atsevišķi katram audio avotam.

<TIME>

Laika izvēlne: iespējams izvēlēties 12 stundu **<12HR>** un 24 stundu **<24HR>** laika formātu un laiku iestatīt manuāli.

<MONO> (ar audio avotu FM/FM2)

Mono uztveršanas izvēlne: mono uztveršanu **<ON>** iespējams ieslēgt vai izslēgt **<OFF>**. Mono uztveršana ieteicama, ja radio slikti uztveramas raidstacijas gadījumā bieži pārslēdzas starp stereo un mono uztveršanu.

<TWS> (ar audio avotu Bluetooth®)

Izvēlne True Wireless Stereo: radio varat noteikt kā labo skaļruni **<TWSR>**, kā kreiso skaļruni **<TWSL>** vai izslēgt darbību **<OFF>**.

Izvēlnes opcijas (GPB 18V-2 SC)

Izvēlnes izvēle daļēji atkarīga no audio darba režīma, kādā radio atrodas.

Izvēlnes nosaukums izvēlnē tiek parādīts daudzfunkciju rādījuma augšējā rindā **(k)**, atlasāmais iestatījums apakšējā rindā.

<Set EQ>

Skaņas izvēlne: iespējams noregulēt augsto toņu līmeni **<Treble>** un zemo toņu līmeni **<Bass>** diapazonā no -5 līdz +5. Skaņas iestatījumi tiek saglabāti atsevišķi katram audio avotam.

<Set Time>

Laika izvēlne:

- iespējams izvēlēties 24 stundu **<24 Hour Mode>** un 12 stundu **<12 Hour Mode>** laika formātu;
- laiku iespējams iestatīt manuāli ar **<Set Hour>** vai **<Set Minute>**;
- Norāde: ja pie audio avota **DAB/DAB2** atlasīta raidstacija, kas rāda pulksteņa laiku, šis laiks tiek pārņemts automātiski. Manuāli veiktie laika iestatījumi tiek pārakstīti.

<Reset All>

Atiestates izvēlne: visus izvēlnes iestatījumus var atiestatīt uz rūpnīcas iestatījumiem **<Yes>** vai atgriezties pie aktuālajiem iestatījumiem **<No>**.

<Auto Scan> (ar audio avotu DAB/DAB2)

Automātiskās raidstaciju meklēšanas izvēlne: iespējams sākt automātisku raidstaciju meklēšanu.

<Manual Tune> (ar audio avotu DAB/DAB2)

Manuālas iestatīšanas izvēlne: vēlamo frekvenci iespējams iestatīt manuāli.

<**Display Type**> (ar audio avotu **DAB/DAB2**)

Rādījuma veida izvēlne: iespējams izvēlēties, kāds teksts tiek parādīts daudzfunkciju rādījuma (**k**) apakšējā rindā:

- raidstacijas raidītais informatīvais teksts <**Dynamic Label**> ,
- raidstacijas frekvence <**Frequency**> ,
- signāla stiprums <**Signal Strength**> ,
- raidstacijas raidītais programmas veids <**Program Type**> .

<**Display Type**> (ar audio avotu **FM/FM2**)

Rādījuma veida izvēlne: iespējams izvēlēties, kāds teksts tiek parādīts daudzfunkciju rādījuma (**k**) apakšējā rindā:

- raidstacijas raidītais informatīvais teksts <**Radio Text**> ,
- raidstacijas nosaukums <**Program Service**> ,
- raidstacijas raidītais programmas veids <**Program Type**> .

<**Set FM Mono**> (ar audio avotu **FM/FM2**)

Mono uztveršanas izvēlne: mono uztveršanu <**On**> iespējams ieslēgt vai izslēgt <**Off**> . Mono uztveršana ieteicama, ja radio slikti uztveramas raidstacijas gadījumā bieži pārslēdzas starp stereo un mono uztveršanu.

<**TWS**> (ar audio avotu *Bluetooth*[®])

Izvēlne True Wireless Stereo: radio varat noteikt kā labo skaļruni <**TWS Right**> , kā kreiso skaļruni <**TWS Left**> vai izslēgt darbību <**OFF**> .

Ārējo ierīču elektrobarošana

USB pieslēgvietā

No USB pieslēgvietām var darbināt vai uzlādēt ierīces, kuru elektrobarošana ir iespējama no USB (piemēram, dažādus mobilos tālrunus). Maksimālā uzlādes strāva ir **1,2 A**.

Atveriet pieslēgumu nodalījuma aizsargvāciņu (**15**). Ārējās ierīces USB pieslēgumu ar piemērotu USB kabeli savienojiet ar radio USB uzlādes pieslēgvietu (**23**) (**USB charging**).

Akumulatora režīmā ārējo ierīci var uzlādēt tikai tik ilgi, kamēr radio ir ieslēgts.

Aizveriet pieslēgumu nodalījuma (**15**) aizsargvāciņu, lai pasargātu to no netīrumiem, kad USB kabeļa spraudnis ir atvienots.

Norādījumi darbam

Āķis piekarināšanai

Piekarināšanas āķi (**19**) var izmantot, lai radio piekarinātu, piemēram, pie kāpnēm. Pagrieziet piekarināšanas āķi vēlamajā stāvoklī.

Pareiza apiešanās ar akumulatoru

Sargājiet akumulatoru no mitruma un ūdens.

Uzglabājiet akumulatoru pie temperatūras no -20 °C līdz 50 °C. Neatstājiet akumulatoru karstumā, piemēram, vasaras laikā neatstājiet to automašīnā.

Laiku pa laikam iztīriet akumulatora ventilācijas atvērumus ar mīkstu, tīru un sausu otu.

Ja manāmi samazinās instrumenta darbības laiks starp akumulatora uzlādēm, tas norāda, ka akumulators ir nolietojies un to nepieciešams nomainīt.

Ievērojiet norādījumus par atbrīvošanos no nolietotajiem izstrādājumiem.

Apkalpošana un apkope

Apkalpošana un tīrīšana

Lai varētu efektīvi un droši strādāt ar radio un elektrotīkla adapteri, uzturiet tos tīrus.

Apslaukiet izstrādājumu ar mitru, mīkstu lupatiņu. Nelietojiet moduļa apkopei tīrīšanas līdzekļus vai šķīdinātājus.

Klientu apkalpošanas dienests un konsultācijas par lietošanu

Klientu apkalpošanas dienests atbildēs uz Jūsu jautājumiem par izstrādājumu remontu un apkalpošanu, kā arī par to rezerves daļām. Kopsalikuma attēlus un informāciju par rezerves daļām Jūs varat atrast interneta vietnē:

www.bosch-pt.com

Bosch konsultantu grupa palīdzēs Jums vislabākajā veidā rast atbildes uz jautājumiem parūsu izstrādājumiem un to piederumiem.

Pieprasot konsultācijas un pasūtīt rezerves daļas, noteikti paziņojiet 10 zīmju izstrādājuma numuru, kas norādīts uz izstrādājuma marķējuma plāksnītes.

Latvijas Republika

Robert Bosch SIA
Bosch elektroinstrumentu servisa centrs
Mūkusalas ielā 97
LV-1004 Rīga
Tālr.: 67146262
Telefakss: 67146263
E-pasts: service-pt@lv.bosch.com

Papildu klientu apkalpošanas dienesta adreses skatiet šeit:

www.bosch-pt.com/serviceaddresses

Transportēšana

Uz izstrādājumam pievienotajiem litija-jonu akumulatoriem attiecas noteikumi par bīstamo kravu pārvadāšanu. Lietotājs var transportēt akumulatorus ielu transporta plūsmā bez papildu nosacījumiem.

Pārsūtot tos ar trešo personu starpniecību (piemēram, ar gaisa transporta vai citu transporta aģentūru starpniecību), jāievēro īpaši sūtījuma iesaiņošanas un marķēšanas noteikumi. Tāpēc sūtījumu sagatavošanas laikā jāpieaicina bīstamo kravu pārvadāšanas speciālists.

Pārsūtiet akumulatoru tikai tad, ja tā korpuss nav bojāts. Aizīmējiet valējos akumulatora kontaktus un iesaiņojiet akumulatoru tā, lai tas iesaiņojumā nepārvietotos. Lūdzam ievērot arī ar akumulatoru pārsūtīšanu saistītos nacionālos noteikumus, ja tādi pastāv.

Atbrivošanās no nolietotajiem izstrādājumiem



Elektroierīces, akumulatori/baterijas, piederumi un iesaiņojuma materiāli jānodod otrreizējai pārstrādei apkārtējai videi nekaitīgā veidā.



Neizmetiet elektroierīces un akumulatorus/baterijas sadzīves atkritumu tvērnē!

Tikai EK valstīm.

Atbilstoši Eiropas Savienības direktīvai 2012/19/ES lietošanai nederīgie elektroinstrumenti, kā arī, atbilstoši Eiropas Savienības direktīvai 2006/66/EK bojātie vai nolietotie akumulatori/baterijas jāsavāc atsevišķi un jānodod otrreizējai pārstrādei apkārtējai videi nekaitīgā veidā.

Akumulatori/baterijas:

Litija-jonu:

Lūdzam ievērot sadaļā "Transportēšana" sniegtos norādījumus (skatīt „Transportēšana”, Lappuse 225).

Lietuvių k.

Saugos nuorodos



Perskaitykite visas šias saugos nuorodas ir reikalavimus. Nesilaikant saugos nuorodų ir reikalavimų gali trenkti elektros smūgis, kilti gaisras, galima smarkiai susižaloti ir sužaloti kitus asmenis.

Išsaugokite šias saugos nuorodas ir reikalavimus, kad ir ateityje galėtumėte jais pasinaudoti.

- ▶ **Prieš kiekvieną naudojimą patikrinkite radiją, tinklo adapterį, kabelį ir kištuką.** Jei aptikote pažeidimų, radijo nenaudokite. Patys neatidarykite radijo ir tinklo adapterio, dėl jų remonto kreipkitės tik į kvalifikuotus specialistus, remontuojant turi būti naudojami tik originalios atsarginės dalys. Pažeisti radijai, tinklo adapteriai, laidai ir kištukai padidina elektros smūgio riziką.
- ▶ **Tinklo adapterio kištukas turi atitikti tinklo kištukinio lizdo tipą.** Kištuko jokiū būdu negalima modifikuoti. Su radiju nenaudokite jokių kištuko adapterių. Originalūs kištukai, tiksliai tinkantys elektros tinklo kištukiniams lizdai, sumažina elektros smūgio pavojų.
- ▶ **Nenaudokite tinklo adapterio maitinimo laido ne pagal paskirtį, t. y. neneškite radijo paėmę už laido, nekabinkite ant laido, netraukite už jo, jei norite iš kištukinio lizdo ištraukti kištuką.** Laidą patieskite taip, kad jo neveiktų karštis, jis neišsitemptų alyva ir jo nepažeistų aštrios detalės ar judančios prietaiso dalys. Pažeisti arba susipynę laidai gali tapti elektros smūgio priežastimi.



Saugokite radiją ir tinklo adapterį nuo lietaus ir drėgmės. Jei į radiją arba tinklo adapte-

rį patenka vandens, padidėja elektros smūgio rizika.

- ▶ **Neardykite akumulatoriaus.** Galimas trumpojo sujungimo pavojus.
- ▶ **Pažeidus akumuliatorių ar netinkamai jį naudojant, gali išsiveržti garų. Akumulatorius gali užsidegti arba sprogti.** Išvėdinkite patalpą ir, jei nukentėjote, kreipkitės į gydytoją. Šie garai gali sudirginti kvėpavimo takus.
- ▶ **Netinkamai naudojant akumuliatorių arba jei akumuliatorius pažeistas, iš jo gali ištekėti degaus skysčio. Venkite kontakto su šiuo skysčiu. Jei skysčio pateko ant odos, nuplaukite jį vandeniu. Jei skysčio pateko į akis kreipkitės į gydytoją.** Akumulatoriaus skystis gali sudirginti ar nudeginti odą.
- ▶ **Aštrūs daiktai, pvz., vyns ar atsuktuvai, arba išorinė jėga gali pažeisti akumuliatorių.** Dėl to gali įvykti vidinis trumpasis jungimas ir akumuliatorius gali sudegti, pradėti rūkti, sprogti ar perkaisti.
- ▶ **Nelaikykite sąvaržėlių, monetų, raktų, vinių, varžtų ar kitokių metalinių daiktų arti iš prietaiso ištraukto akumulatoriaus kontaktų.** Užtrumpinus akumuliatoriaus kontaktus galima nusideginti ar sukelti gaisrą.
- ▶ **Akumuliatorių naudokite tik su gamintojo gaminiais.** Tik taip apsaugosite akumuliatorių nuo pavojingos per didelės apkrovos.
- ▶ **Akumuliatoriui įkrauti naudokite tik gamintojo nurodytą kroviklį.** Naudojant kitokio tipo akumuliatoriams skirtą įkroviklį, iškyla gaisro pavojus.



Saugokite akumuliatorių nuo karščio, pvz., taip pat ir nuo ilgalaikio saulės spindulių poveikio, ugnies, nešvarumų, vandens ir drėgmės. Iškyla sprogoimo ir trumpojo jungimo pavojus.



- ▶ **Tabletės formos elementų niekada neparykite.** Prarijus tabletės formos elementą, per 2 valandas gali atsirasti sunkių ir net mirtinų vidinių išdegimų.



Užtikrinkite, kad tabletės formos elementas nepatektų į rankas vaikams. Jei kyla įtariamas, kad tabletės formos elementas buvo prarytas arba įstumtas į kitą kūno angą, nedelsdami kreipkitės į gydytoją.



- ▶ **Keisdami baterijas laikykitės baterijų keitimo reikalavimų.** Iškyla sprogoimo pavojus.
- ▶ **Naudokite tik šioje naudojimo instrukcijoje nurodytus tabletės formos elementus.** Nenaudokite kitokių tabletės formos elementų ir kitokio energijos šaltinio.
- ▶ **Tabletės formos elemento nebandykite vėl įkrauti ir nesujunkite jo trumpuoju būdu.** Tabletės formos eleme-

ntas gali tapti nesandarus, sprogti, užsidegti ir sukelti sužalojimus.

- ▶ **Išsikrovusius tabletės formos elementus išimkite ir pašalinkite laikydamiesi reikalavimų.** Išsikrovę tabletės formos elementai gali tapti nesandarus ir dėl to gali pažeisti gaminį ir sužaloti asmenis.
- ▶ **Tabletės formos elementų neperkaitinkite ir nemeskite jų į ugnį.** Tabletės formos elementas gali tapti nesandarus, sprogti, užsidegti ir sukelti sužalojimus.
- ▶ **Tabletės formos elemento nepažeiskite ir jo neišardykite.** Tabletės formos elementas gali tapti nesandarus, sprogti, užsidegti ir sukelti sužalojimus.
- ▶ **Pažeistą tabletės formos elementą saugokite nuo kontakto su vandeniu.** Išsiliejantis litis su vandeniu gali sukurti vandenilį ir sukelti gaisrą, sproginimą arba sužaloti.

Bluetooth® žodinis prekės ženklas, o taip pat vaizdinis prekės ženklas (logotipas), yra registruoti prekių ženklai ir „Bluetooth SIG, Inc.“ nuosavybė. „Robert Bosch Power Tools GmbH“ šiuos žodinį ir vaizdinį prekės ženklus naudoja pagal licenciją.

Gaminio ir savybių aprašas

Prašome atkreipti dėmesį į paveikslėlius priekinėje naudojimo instrukcijos dalyje.

Pavaizduoti elementai

Pavaizduotų sudedamųjų dalių numeriai atitinka radijo schemos numerius.

- (1) Ekranas
- (2) Jjungimo-išjungimo mygtukas
- (3) Garsiakalbis
- (4) Rankena prietaisui nešti
- (5) Programiniai atminties mygtukai
- (6) Strypinė antena
- (7) „Source“ mygtukas
- (8) Garso nutildymo mygtukas

- (9) Paieškos pirmyn mygtukas
- (10) Paieškos atgal mygtukas
- (11) Mygtukas *Bluetooth*®
- (12) Akumulatoriaus gaubtas
- (13) Akumulatoriaus gaubto fiksuojamoji svirtelė
- (14) Akumulatoriaus įtvaras
- (15) Jungčių skyrelis
- (16) Akumulatoriaus atblokovimo klavišas^{a)}
- (17) Akumulatorius^{a)}
- (18) Tabletės formos elemento gaubtas
- (19) Kablys įrankiui pakabinti
- (20) Tinklo adapteris^{a)} (priklausomai nuo šalies)
- (21) Tinklo adapterio prietaiso kištukas^{a)}
- (22) Tinklo adapterio jungiamoji įvorė
- (23) USB įkrovimo įvorė
- (24) AUX-IN įvorė
- (25) AUX laidas

a) Pavaizduoti ar aprašyti priedai į tiekiamą standartinį komplektą neįeina. Visą papildomą įrangą rasite mūsų papildomos įrangos programoje.

Ekranio simboliai

- (a) „Bluetooth“[®] indikatorius
- (b) Garso šaltinio indikatorius
- (c) Atminties vietos indikatorius
- (d) Radijo dažnio indikatorius (GPB 18V-2 C)
- (e) Meniu funkcijos indikatorius
- (f) Pauzės indikatorius
- (g) Tylos įjungimo indikatorius
- (h) Stereopriėmimo indikatorius
- (i) Akumulatoriaus įkrovos būklės indikatorius
- (j) Laiko indikatorius
- (k) Daugiafunkcis indikatorius (GPB 18V-2 SC)

Techniniai duomenys

Statybų aikštelės radijas		GPB 18V-2 C	GPB 18V-2 SC
Gaminio numeris		3 601 DA3 0..	3 601 DA3 1..
Priėmimas DAB+		-	●
Darbinė įtampa			
- naudojant su tinklo adapteriu	V	18	18
- naudojant su akumulatoriumi	V	18	18
Stiprintuvo vardinė galia	W	2 × 7,5	2 × 7,5
UTB priėmimo diapazonas	MHz	87,5-108	87,5-108
DAB+ priėmimo diapazonas	MHz	-	174,928-239,200
„Bluetooth“ [®] suderinamumas		„Bluetooth“ [®] 5.0 ^{a)}	„Bluetooth“ [®] 5.0 ^{a)}
„Bluetooth“ [®] veikimo dažnių diapazonas	MHz	2402-2480	2402-2480
„Bluetooth“ [®] maks. siuntimo galia	mW	8	8

Statybų aikštelės radijas		GPB 18V-2 C	GPB 18V-2 SC
Tabletės formos elementas (buferinė baterija)		CR 2032 ličio baterija 3 V	CR 2032 ličio baterija 3 V
Svoris pagal „EPTA-Procedure 01:2014“	kg	2,8–3,9 ^{A)}	2,8–3,9 ^{A)}
Apsaugos klasė ^{B)}		IP 54 (apsauga nuo dulkių ir vandens pusršlų)	IP 54 (apsauga nuo dulkių ir vandens pusršlų)
Rekomenduojama aplinkos temperatūra įkraunant	°C	0 ... +35	0 ... +35
Rekomenduojama aplinkos temperatūra veikiant ^{C)} ir sandėliuojant	°C	-20 ... +40	-20 ... +40
Rekomenduojami akumulatoriai (1,5–8 Ah)		GBA 18V... ProCORE18V...	GBA 18V... ProCORE18V...
Rekomenduojami krovikliai		GAL 18... GAX 18... GAL 36...	GAL 18... GAX 18... GAL 36...

A) priklausomai nuo naudojamo akumulatoriaus

B) esant uždarytam akumulatoriaus gaubtui (12) ir uždengtam jungčių skyreliui (15)

C) ribota galia, esant temperatūrai <0 °C

Tinklo adapteris		
Gaminio numeris		1 619 PB4 ...
Įeinamoji įtampa	V~	100–240
Įeinamosios kintamosios srovės dažnis	Hz	50–60
Įeinamoji srovė	mA	800

Kitus techninius duomenis rasite čia: <https://www.bosch-professional.com/ecodesign>

Tinklo adapteris		
Įšeinamoji įtampa	V=	18
Įšeinamoji srovė	A	1,8
Svoris pagal „EPTA-Procedure 01:2014“	kg	0,21
Apsaugos klasė		□/II

Elektros energijos tiekimas į radiją

Elektros energija į radiją gali būti tiekiamą iš ličio jonų akumulatoriaus (17) arba per tinklo adapterį (20).

Naudojimas su akumulatoriumi

- **Naudokite tik techninių duomenų skyriuje nurodytus kroviklius.** Tik šie krovikliai yra priderinti prie jūsų radijuje naudojamo ličio jonų akumulatoriaus.

Nuoroda: naudojant radijui netinkamus akumulatorius, radijas gali pradėti netinkamai veikti arba gali būti pažeistas.

Celių apsaugos sistema „Electronic Cell Protection (ECP)“ saugo ličio jonų akumuliatorių nuo visiškos iškrovos. Kai akumulatorius išsikrauna, apsauginis išjungiklis išjungia radiją.

- **Neįjunkite radijo, jei jį išjungė apsauginis išjungiklis.**

Taip galite sugadinti ličio jonų akumuliatorių.

Akumulatoriaus keitimas

Atlaisvinkite akumulatoriaus gaubto fiksuojamąją svirtelę (13) ir atidarykite akumulatoriaus gaubtą (12).

Norėdami išimti akumuliatorių, paspauskite ant akumulatoriaus esantį atblokovimo mygtuką (16) ir ištraukite akumuliatorių iš akumulatoriaus skyriaus. **Traukdami nenaudokite jėgos.**

Norėdami įdėti akumuliatorių, stumkite jį į akumulatoriaus įtvarą (14), akumulatoriaus jungtys priglustų prie akumulatoriaus įtvaro jungčių. Akumulatorius turi užsifiksuoti.

Uždėkite akumulatoriaus gaubtą (12) ir jį užfiksuokite.

Akumulatoriaus įkrovos būklės indikatorius

Kai akumulatorius įstatytas, akumulatoriaus (17) įkrovos būklė yra rodoma ekrane, o kai akumulatorius išimtas – ant paties akumulatoriaus.

Akumulatoriaus įkrovos būklė ekrane

Akumulatoriaus įkrovos indikatorius (i) atsiranda ekrane iškart, kai tik įstatomas pakankamos įtampos akumulatorius, o radijas su elektros tinklu yra sujungtas nenaudojant tinklo adapterio (20).

Indikatorius	Talpa
	80–100 %
	60–80 %
	40–60 %
	20–40 %
	5–20 %
	0–5 %

Akumulatoriaus įkrovos būklės rodmuo ant akumulatoriaus

Jei akumulatorius išimamas iš radijo, įkrovos būklė gali rodyti ant akumulatoriaus esantys žali šviesadiodžiai įkrovos būklės indikatoriai.

Jei norite, kad būtų parodyta įkrovos būklė, paspauskite įkrovos būklės mygtuką arba .

Jei paspaudus mygtuką nešviečia nei vienas šviesiodiodis indikatorius, vadinasi akumulatorius yra pažeistas ir jį reikia pakeisti.

Akumulatoriaus tipas GBA 18V...



LEDs	Talpa
Šviečia nuolat 3× žalias	60–100 %
Šviečia nuolat 2× žalias	30–60 %
Šviečia nuolat 1× žalias	5–30 %
Mirksi 1× žalias	0–5 %

Akumulatoriaus tipas ProCORE18V...



LEDs	Talpa
Šviečia nuolat 5× žalias	80–100 %
Šviečia nuolat 4× žalias	60–80 %
Šviečia nuolat 3× žalias	40–60 %
Šviečia nuolat 2× žalias	20–40 %
Šviečia nuolat 1× žalias	5–20 %
Mirksi 1× žalias	0–5 %

Eksploatacija su tinklo adapteriu (žr. A pav.)

- ▶ **Naudokite tik techninių duomenų skyriuje nurodytus tinklo adapterius.** Tik taip galėsite užtikrinti nepriklausomą radijo veikimą.
- ▶ **Atkreipkite dėmesį į tinklo įtampą!** Maitinimo šaltinio įtampa turi sutapti su tinklo adapterio firminėje lentelėje nurodytais duomenimis.

Atidėkite jungčių skyrelio (15) apsauginį gaubtelį. Tinklo adapterio prietaiso kištuką (21) įstatykite į jungiamąją įvorę (22) (DC IN 18V). Įjunkite tinklo adapterį į elektros tinklą.

Kai ištraukiate prietaiso kištuką (21), apsaugai nuo nešvarumų užtikrinti vėl uždėkite jungčių skyrelio (15) apsauginį gaubtelį.

Tabletės formos elemento keitimas

Kad radijuje būtų išsaugomas laikas ir kiti nustatymai, kaip buferinę bateriją reikia įdėti tabletės formos elementą.

Prieš pradėdami eksploatuoti radiją pirmą kartą, ištraukite įdėto tabletės formos elemento apsauginę juostelę.

Atlaisvinkite akumulatoriaus gaubto fiksuojamąją svirtelę (13) ir atidarykite akumulatoriaus gaubtą (12).

Jei reikia, išimkite akumuliatorių (17).

Ištraukite apsauginę juostelę, esančią po tabletės formos elemento gaubteliu (18).

Je radijuje nebeišsaugomas paros laikas ir susilpnėja rodmėnys, pakeiskite tabletės formos elementą.

Tuo tikslu sukite tabletės formos elemento gaubtelį (18) prieš laikrodžio rodyklę (pvz., moneta) ir nuimkite gaubtelį. Įdėkite naują tabletės formos elementą.

Atkreipkite dėmesį į gaubtelio (18) vidinėje pusėje nurodytus polių.



Tabletės formos elemento gaubtelį (18) vėl uždėkite ir tvirtai užsukite, sukdami pagal laikrodžio rodyklę. Gaubtelis geria užfiksuotas yra tik tada, jei gaubtelio žymė ir spynos simbolis yra nukreipti vienas į kitą.

- ▶ **Je radijo ilgesnį laiką nenaudosite, išimkite iš jo tabletės formos elementą.** Ilgesnį laiką radijuje sandėliuojamas tabletės formos elementas dėl korozijos gali pradėti irti ir savaime išsikrauti.

Naudojimas

- ▶ **Saugokite radiją nuo tiesioginio kontakto su vandeniu.** Į radiją patekęs vanduo padidina elektros smūgio riziką.
- ▶ **Akumulatoriaus gaubtą ir jungčių skyrelio apsauginį gaubtelį, jei tik galima, laikykite uždengtus.** Uždengti gaubtai saugo radiją nuo vandens ir dulkių.

Garso režimas

Įjungimas ir išjungimas

Norėdami radiją **įjungti**, paspauskite įjungimo-išjungimo mygtuką (2). Suaktyvinamas ekranas (1) ir transliuojamas radijo paskutinio išjungimo metu nustatytas garso šaltinis. Kiekvieną kartą paspaudžiant mygtuką, kelioms sekundėms apšviečiamas ekranas (1).

Norėdami radiją **išjungti**, paspauskite įjungimo-išjungimo mygtuką (2). Esamas garso šaltinio nustatymas išsaugomas.

Garso stiprumo reguliavimas

Radiją įjungus visada yra nustatytas žemas garso stiprumas. Norėdami padidinti garso stiprumą, sukite įjungimo-išjungimo mygtuką (2) pagal laikrodžio rodyklę, o norėdami garso stiprumą sumažinti – prieš laikrodžio rodyklę.

Garso stiprumo nustatymas <VL> arba <Volume> su verte nuo 0 iki 30 kelias sekundes parodomas ekrane. Prieš nustatydami ar keisdami radijo stotį, nustatykite mažesnę garso stiprumo vertę, o prieš įjungdami išorinį garso šaltinį – vidutinę vertę.

Norėdami garšą išjungti, galite trumpai paspausti garso nutildymo mygtuką (8). Norėdami garšą vėl įjungti, iš naujo trumpai paspauskite garso nutildymo mygtuką arba pagal laikrodžio rodyklę pasukite įjungimo-išjungimo mygtuką (2).

Garso stiprumą bet kada galima pakeisti, jei yra suaktyvinta meniu funkcija, tai praėjus kelioms sekundėms po garso stiprumo pakeitimo vėl rodomas meniu.

Garso šaltinio parinkimas

Norėdami pasirinkti garso šaltinį, pakartotinai spauskite „Source“ mygtuką **(7)**, kol ekrane bus parodytas pageidaujamas vidinis arba išorinis garso šaltinis:

- **DAB/DAB2**: skaitmeninis radijas DAB+ bangomis (**GPB 18V-2 SC**),
- **FM/FM2**: analoginis radijas UT bangomis,
- **AUX**: išorinis garso šaltinis (pvz., išmanusis telefonas) per 3,5 m įvovę **AUX IN (24)** jungčių skyrelyje **(15)**,
- **⌘**: išorinis garso šaltinis (pvz., išmanusis telefonas) per „Bluetooth®“ jungtį.

Esamasis garso šaltinis rodomas garso šaltinio indikatoriuje **(b)** arba „Bluetooth®“ indikatoriuje **(a)**.

Garso šaltiniai **DAB** ir **DAB2 (GPB 18V-2 SC)** bei **FM** ir **FM2** savo funkcijomis nesiskiria, juose tik yra papildomos programos atminties vietos.

DAB+ radijo stoties nustatymas/išsaugojimas (GPB 18V-2 SC)

Norėdami pasirinkti DAB+ radijo stoties garso šaltinį, pakartotinai spauskite „Source“ mygtuką **(7)**, kol radijo šaltinio indikatoriuje **(b)** bus parodytas **DAB** arba **DAB2**.

Po trumpo inicijavimo transliuojama paskiausiai nustatyta radijo stotis.

Stoties pavadinimas rodomas daugiafunkcio indikatoriaus **(k)** viršutinėje eilutėje. Kokia papildoma informacija bus rodoma daugiafunkcio indikatoriaus apatinėje eilutėje, galima nustatyti meniu funkcijoje.

- Norėdami **pakeisti stotį**, sukite „Source“ mygtuką **(7)**, kol ekrane bus parodytas pageidaujama stotis. Paspauskite „Source“ mygtuką **(7)**, kad patvirtintumėte parinktį. Radijuje perjungiami pasirinkta stotis.
- Norėdami pakeisti stotį, taip pat galite paspausti paieškos atgal mygtuką **(10)** arba paieškos pirmyn mygtuką **(9)**. Radijuje perjungiamą pirmą atrastą stotį (pagal abėcėlę žemyn arba aukštin).
- Norėdami **išsaugoti nustatytą stotį**, spauskite pageidaujamos atminties vietos programinį atminties mygtuką **(5)** tol, kol atminties vietos indikatoriuje **(c)** atsiras atminties vietos numeris.
- Jei 4-ios garso šaltinio **DAB** atminties vietos yra užimtos, tai spustelėję „Source“ mygtuką **(7)** perjunkite į garso šaltinį **DAB2**, kuriame yra papildomos 4-ios atminties vietos. Atkreipkite dėmesį į tai, kad po perjungimo turite iš naujo nustatyti pageidaujamą stotį, kad galėtumėte ją išsaugoti.
- Norėdami, kad **būtų transliuojama išsaugota stotis**, trumpai paspauskite vieną iš programinių atminties mygtukų **(5)**. Atminties vietos numeris rodomas atminties vietos indikatoriuje **(c)**. Norėdami pasiekti visas išsaugotas stotis, spustelėję „Source“ mygtuką **(7)**, galite perjungti iš garso šaltinio **DAB** į **DAB2** ir atvirkščiai.

Nuoroda: iškilus priėmimo problemoms, DAB+ stočių paiešką galite įjungti rankiniu būdu. Tuo tikslu meniu pasirinkite **<Auto Scan>** arba tuo pačiu metu paspauskite paieškos atgal mygtuką **(10)** ir paieškos pirmyn mygtuką **(9)**. Pasibaigus stoties paieškai, programos atminties vietose nuo 1 iki 4

yra išsaugomos 4 stotys. Jei buvo išsaugotų stočių, tai užrašoma ant jų.

Jei DAB+ radijo stoties rasti nepavyksta, daugiafunkciame indikatoriuje **(k)** parodoma **<No DAB Station – Please Auto Scan>**.

UTB radijo stočių nustatymas/išsaugojimas

Norėdami pasirinkti UTB radijo stoties garso šaltinį, pakartotinai spauskite „Source“ mygtuką **(7)**, kol radijo šaltinio indikatoriuje **(b)** bus parodytas **FM** arba **FM2**.

GPB 18V-2 C: šiuo metu transliuojamos stoties dažnis rodomas radijo dažnio indikatoriuje **(d)**.

GPB 18V-2 SC: šiuo metu transliuojamos stoties dažnis rodomas daugiafunkcio indikatoriaus **(k)** viršutinėje eilutėje. Kokia papildoma informacija bus rodoma daugiafunkcio indikatoriaus apatinėje eilutėje, galima nustatyti meniu funkcijoje.

Kai priimamas signalas pakankamai stiprus, radijas automatiškai persijungia į stereopriėmimo režimą, o ekrane atsiranda stereopriėmimo indikatorius **(h)**. Meniu funkcijoje priėmimo tipą galima pakeisti į monopriėmimą.

- Norėdami **nustatyti tam tikrą stotį**, sukite „Source“ mygtuką **(7) (TUNE)**, kol ekrane bus parodytas pageidaujamas dažnis arba pageidaujama stotis.
- Norėdami **ieškoti artimiausios radijo stoties su didelio stiprumo signalu**, trumpai paspauskite paieškos atgal mygtuką **(10)** arba paieškos pirmyn mygtuką **(9)**. Pirmą rastą stotis rodoma ekrane ir transliuojama.
- Norėdami **ieškoti visų radijo stočių su didelio stiprumo signalu**, ilgiau kaip pusę sekundės spauskite paieškos atgal mygtuką **(10)** arba paieškos pirmyn mygtuką **(9)**. Kiekviena atrasta stotis transliuojama 5 s, o po to paieška tęsiama iki dažnių diapazono pabaigos. Norėdami nutraukti stočių paiešką, trumpai paspauskite paieškos atgal mygtuką **(10)** arba paieškos pirmyn mygtuką **(9)**.
- Norėdami **išsaugoti nustatytą stotį**, spauskite pageidaujamos atminties vietos programinį atminties mygtuką **(5)** tol, kol atminties vietos indikatoriuje **(c)** atsiras atminties vietos numeris.
- Jei 4-ios garso šaltinio **FM** atminties vietos yra užimtos, tai spustelėję „Source“ mygtuką **(7)** perjunkite į garso šaltinį **FM2**, kuriame yra papildomos 4-ios atminties vietos. Atkreipkite dėmesį į tai, kad po perjungimo turite iš naujo nustatyti pageidaujamą stotį, kad galėtumėte ją išsaugoti.
- Norėdami įjungti stočių su didžiausio stiprumo signalu **automatinę paiešką ir išsaugojimą (AUTOSTORE)**, kar- tu paspauskite paieškos atgal mygtuką **(10)** ir paieškos pirmyn mygtuką **(9)**. Radijas patikrina visas rastas stotis ir programos atminties vietose nuo 1 iki 4 išsaugo 4 stotis su didžiausio stiprumo signalu. Atkreipkite dėmesį į tai, kad yra užrašoma ant jau išsaugotų stočių. Kai paieška baigiama, transliuojama 1-oje programos atminties vietoje išsaugota stotis.
- Norėdami, kad **būtų transliuojama išsaugota stotis**, trumpai paspauskite vieną iš programinių atminties mygtukų **(5)**. Atminties vietos numeris rodomas atminties

vietos indikatoriuje **(c)**. Norėdami pasiekti visas išsaugotas stotis, spustelėję „Source“ mygtuką **(7)**, galite perjungti iš garso šaltinio **FM** į **FM2** ir atvirkščiai.

Strypinės antenos nukreipimas

Radijas tiekiamas su primontuota strypine antena **(6)**. Radijui veikiant UT bangomis, strypinę anteną nukreipkite ta kryptimi, kuria yra geriausias bangų priėmimas. Jei bangų priėmimas nepakankamai geras, radiją pastatykite kitoje vietoje, kurioje yra geresnis bangų priėmimas.

Nuoroda: radiją naudojant netoli radijo stočių, radijo aparatų ar kitų elektroninių prietaisų, gali pasitaikyti radijo bangų priėmimo trikdžių.

Išorinių garso šaltinių prijungimas per AUX

Atidenkite jungčių skydelio **(15)** apsauginį gaubtelį ir įstatykite AUX laido **(25)** 3,5 mm kištuką į **AUX IN** įvorę **(24)**. AUX laidą prijunkite prie tinkamo garso šaltinio.

Norėdami, kad būtų transliuojamas AUX garso šaltinis, pakartotinai spauskite „Source“ mygtuką **(7)**, kol garso šaltinio indikatoriuje **(b)** atsiras **AUX**.

Kai ištraukiate AUX laido kištuką, apsaugai nuo nešvarumų užtikrinti vėl uždengkite jungčių skydelio **(15)** apsauginį gaubtelį.

Jei veikiant AUX paspaudžiamas programinis atminties mygtukas **(5)**, radijuje perjungiama ta stotis, kuri yra išsaugota paskiausiai naudotame radijo režime.

Išorinių garso šaltinių „Bluetooth“ ryšiu transliavimas/valdymas

Norėdami transliuoti garso šaltinį (pvz., išmanųjį telefoną) „Bluetooth“ ryšiu, pakartotinai spauskite „Source“ mygtuką **(7)**, kol ekrane atsiras „Bluetooth“ indikatorius **(a)**, arba, nepriklausomai nuo esamo garso šaltinio, trumpai spustelėkite „Bluetooth“ mygtuką **(11)**.

Ryšio sukūrimo arba ryšio paieškos metu mirksi „Bluetooth“ indikatorius **(a)**.

GPB 18V-2 SC: daugiafunkciame indikatoriuje **(k)** rodoma **<Pairing>**.

- Jei radijas „Bluetooth“ ryšiu jau buvo sujungtas su išoriniu garso šaltiniu ir šis garso šaltinis yra, tai ryšys su šiuo garso šaltiniu bus sukuriamas automatiškai.
- Jei išsaugoto garso šaltinio nėra, pradeda paieška. Suaktyvinkite naują ryšį per išorinį garso šaltinį. Išmaniuosiuose telefonuose dažniausia tai galima atlikti meniu „Bluetooth“ nustatymuose. Radijas rodomas kaip esantis šaltinis, kurio pavadinimas **GPB 18V-2 C xxxx** arba **GPB 18V-2 SC xxxx**. Tuo tikslu prašome laikyti savo garso šaltinio/išmaniojo telefono naudojimo instrukcijos.
- Jei esamas „Bluetooth“ ryšys su garso šaltiniu baigiamas ir ieškoma naujo garso šaltinio (**PAIRING**), tai ilgiau kaip 0,5 s spauskite mygtuką „Bluetooth“ **(11)**. Suaktyvinkite ryšį, kaip aprašyta aukščiau.

Kai tik su „Bluetooth“ ryšiu prijungiamas garso šaltinis, „Bluetooth“ indikatorius **(a)** pradeda šviesti nuolat.

GPB 18V-2 SC: „Bluetooth“ ryšiu sujungto prietaiso pavadinimas rodomas daugiafunkcio indikatoriaus **(k)** viršutinėje

eilutėje. Apatinėje eilutėje rodomas iš prijungto prietaiso perduotas tekstas.

Jei „Bluetooth“ ryšio sukurti neįmanoma, po 19 min radijas automatiškai išsijungia.

„Bluetooth“ prijungtą garso šaltinį taip pat galima valdyti radiju:

- Norėdami **pasirinkti įrašą ir jį paleisti**, pakartotinai trumpai spauskite paieškos pirmyn mygtuką **(9)** arba paieškos atgal mygtuką **(10)**, kol pasieksite pageidaujimą įrašą. Pasirinktas įrašas automatiškai paleidžiamas.
- Norėdami **transliaciją nutraukti**, paspauskite garso nutildymo mygtuką **(8)**. Ekrane rodomas pauzės indikatorius **(f)**.
- Norėdami **transliaciją tęsti**, dar kartą paspauskite garso nutildymo mygtuką **(8)**, pakeiskite garso stiprumą įjungimo-išjungimo mygtuku **(2)** arba paspauskite paieškos pirmyn mygtuką **(9)** arba paieškos atgal mygtuką **(10)**.
- Norėdami **įrašą pasukti pirmyn arba atgal**, laikykite paspaustą paieškos pirmyn mygtuką **(9)** arba atitinkamai paieškos atgal mygtuką **(10)**, kol bus pasiekta pageidaujama įrašo vieta.

Jei veikiant „Bluetooth“ ryšiu paspaudžiamas vienas iš programinių atminties mygtukų **(5)**, radijuje perjungiama ta stotis, kuri yra išsaugota paskiausiai naudotame radijo režime.

Transliacija su „True Wireless Stereo“ (esant garso šaltinui „Bluetooth“)

Jei garso šaltinis transliuojamas „Bluetooth“ ryšiu, galima suaktyvinti „True Wireless Stereo“ (TWS) funkciją. Tokiu atveju 2 radijai (arba GPB 18V-2 C, arba GPB 18V-2 SC) tai pačiai transliacijai atlieka dešiniojo ir kairiojo garsiakalbio funkcijas.

„True Wireless Stereo“ funkcijos suaktyvinimas:

- Vienas iš dviejų radijų „Bluetooth“ ryšiu jau turi būti sujungtas su garso šaltiniu.
- Meniu parinkite radiją, kuris bus naudojamas kaip dešinysis garsiakalbis: meniu pasirinkite **<TWS>** → **<TWSR>** (GPB 18V-2 C) arba **<TWS>** → **<TWS Right>** (GPB 18V-2 SC).
- Meniu parinkite radiją, kuris bus naudojamas kaip kairysis garsiakalbis: meniu pasirinkite **<TWS>** → **<TWSL>** (GPB 18V-2 C) arba **<TWS>** → **<TWS Left>** (GPB 18V-2 SC).
- 2-ajame radijuje taip pat įjunkite „Bluetooth“ veikimo režimą.
- 2-ajame radijuje meniu pasirinkite atitinkamai kitą garsiakalbį.
- Transliaciją „Bluetooth“ ryšiu valdykite įprastai.

Meniu nustatymų keitimas

Norėdami patekti į meniu funkciją, spauskite garso nutildymo mygtuką **(8)** (**MENU**) tol, kol ekrane atsiras meniu funkcija **(e)**.

Judėjimas per meniu punktus:

- Slinkimas per meniu: sukite „Source“ mygtuką **(7)**.

- Meniu nustatymo pasirinkimas ir išsaugojimas: paspauskite „Source“ mygtuką **(7) (OK)**.
- Perjungimas į pomeniu: paspauskite „Source“ mygtuką **(7)**.
- Iš pomeniu grįžimas į aukštesnio lygmens meniu: trumpai paspauskite garso nutildymo mygtuką **(8)**. Kai pasiekiamas aukščiausias meniu lygmuo, radijas vėl persijungia į garso režimą.

Norėdami išeiti iš meniu bet kuriame lygmenyje ir grįžti į garso režimą, spauskite garso nutildymo mygtuką **(8)** tol, kol ekrane dings meniu funkcijos indikatorius **(e)**. Pasirinktinai, praėjus 10 s po paskutinio mygtuko paspaudimo, radijas automatiškai persijungia į garso režimą.

Jei išjungiant radiją meniu nustatymai nebeišsaugomi, pakeiskite tabletės formos elementą (buferinę bateriją).

Meniu parinktys (GPB 18V-2 C)

Meniu parinktys iš dalies priklauso nuo garso režimo, kuriuo veikia radijas.

<EQ>

Skambesio meniu: aukštų dažnių lygį <TR> ir žemų dažnių lygį <BA> galite nustatyti nuo -5 iki +5 diapazone. Skambesio nustatymai išsaugomi atskirai kiekvienam garso šaltiniui.

<TIME>

Laiko meniu: galite pasirinkti 12 valandų <12HR> arba 24 valandų <24HR> laiko formatą ir nustatyti laiką rankiniu būdu.

<MONO> (esant garso šaltiniui FM/FM2)

Monopriėmimo meniu: monopriėmimą galite įjungti <ON> arba išjungti <OFF>. Monopriėmimas rekomenduojamas tada, kai radijas, esant silpnam siūstuvui, dažnai persijungia iš stereopriėmimo į monopriėmimą ir atvirkščiai.

<TWS> (esant garso šaltiniui „Bluetooth®“)

„True Wireless Stereo“ meniu: galite nustatyti, kad radijas būtų naudojamas kaip dešinysis garsiakalbis <TWSR>, kaip kairysis garsiakalbis <TWSL> arba funkciją galite išjungti <OFF>.

Meniu parinktys (GPB 18V-2 SC)

Meniu parinktys iš dalies priklauso nuo garso režimo, kuriuo veikia radijas.

Meniu viduje daugiav funkcio indikatorius **(k)** viršutinėje eilutėje yra rodomas meniu pavadinimas, o apatinėje eilutėje – nustatymas, kurį galima pasirinkti.

<Set EQ>

Skambesio meniu: aukštų dažnių lygį <Treble> ir žemų dažnių lygį <Bass> galite nustatyti nuo -5 iki +5 diapazone. Skambesio nustatymai išsaugomi atskirai kiekvienam garso šaltiniui.

<Set Time>

Laiko meniu:

- Galite pasirinkti 24 valandų <24 Hour Mode> arba 12 valandų <12 Hour Mode> laiko formatą.
- Naudodamiesi <Set Hour> arba <Set Minute>, galite nustatyti laiką rankiniu būdu.

- Nuoroda: jei kaip garso šaltinis **DAB/DAB2** yra parinkta radijo stotis, kuri perduoda paros laiką, tai laikas perima mas automatiškai. Rakiniai laiko nustatymai perrašomi.

<Reset All>

Atkūrimo meniu: galite atkurti visus gamyklinius meniu nustatymus <Yes> arba grįžti į esamuosius nustatymus <No>.

<Auto Scan> (esant garso šaltiniui DAB/DAB2)

Automatinės stoties paieškos meniu: galite įjungti automatinę stoties paiešką.

<Manual Tune> (esant garso šaltiniui DAB/DAB2)

Rankinio nustatymo meniu: rankiniu būdu galite nustatyti pageidaujimą dažnį.

<Display Type> (esant garso šaltiniui DAB/DAB2)

Rodymo tipo meniu: galite pasirinkti, kuris tekstas bus rodomas daugiav funkcio indikatorius **(k)** apatinėje eilutėje:

- radijo stoties transliuojamas informacinis tekstas <Dynamic Label> ,
- stoties dažnis <Frequency> ,
- signalo stiprumas <Signal Strength> ,
- radijo stoties transliuojamas programos tipas <Program Type> ,

<Display Type> (esant garso šaltiniui FM/FM2)

Rodymo tipo meniu: galite pasirinkti, kuris tekstas bus rodomas daugiav funkcio indikatorius **(k)** apatinėje eilutėje:

- radijo stoties transliuojamas informacinis tekstas <Radio Text> ,
- stoties pavadinimas <Program Service> ,
- radijo stoties transliuojamas programos tipas <Program Type> .

<Set FM Mono> (esant garso šaltiniui FM/FM2)

Monopriėmimo meniu: monopriėmimą galite įjungti <On> arba išjungti <Off>. Monopriėmimas rekomenduojamas tada, kai radijas, esant silpnam siūstuvui, dažnai persijungia iš stereopriėmimo į monopriėmimą ir atvirkščiai.

<TWS> (esant garso šaltiniui „Bluetooth®“)

„True Wireless Stereo“ meniu: galite nustatyti, kad radijas būtų naudojamas kaip dešinysis garsiakalbis <TWS Right>, kaip kairysis garsiakalbis <TWS Left> arba funkciją galite išjungti <OFF>.

Elektros energijos tiekimas į išorinius prietaisus

USB jungtis

Naudojantis USB jungtimi, galima įkrauti prietaisus, į kuriuos energija gali būti tiekiamą per USB jungtį (pvz., mobiliojo ryšio telefonus). Maksimali įkrovimo srovė **1,2 A**.

Atidinkite jungčių skyrelio **(15)** apsauginį gaubtelį. Išorinio prietaiso USB jungtį tinkamu USB laidu sujunkite su radijo USB įvare **(23) (USB charging)**.

Ekspluatuojant su akumuliatoriumi, išorinį prietaisą galima įkrauti tik tada, kol yra įjungtas radijas.

Kai ištraukiate USB laido kištuką, apsaugai nuo nešvarumų užtikrinti vėl uždenkite jungčių skyrelio **(15)** apsauginį gaubtelį.

Darbo patarimai

Kablių įrankiui pakabinti

Pasinaudodami kabliu (19), radiją galite pakabinti, pvz., ant kopėčių. Tuo tikslu pasukite kablį į pageidaujimą padėtį.

Nuorodos, kaip optimaliai elgtis su akumuliatoriumi

Saugokite akumuliatorių nuo drėgmės ir vandens.

Akumuliatorių sandėliuokite tik nuo -20 °C iki 50 °C temperatūroje. Pvz., nepalikite akumuliatoriaus vasarą automobilyje.

Akumuliatoriaus ventiliacines angas valykite minkštu, švariu ir sausu teptuku.

Pastebimas įkrauto akumuliatoriaus veikimo laiko sutrumpėjimas rodo, kad akumuliatorius susidėvėjo ir jį reikia pakeisti.

Laikykitės pateiktų šalinimo nurodymų.

Priežiūra ir servisas

Priežiūra ir valymas

Kad dirbtumėte gerai ir saugiai, radiją laikykite švarią.

Visus nešvarumus nuvalykite drėgnu minkštu skudurėliu. Nenaudokite valymo priemonių ir tirpiklių.

Klientų aptarnavimo skyrius ir konsultavimo tarnyba

Klientų aptarnavimo skyriuje gausite atsakymus į klausimus, susijusius su jūsų gaminio remontu, technine priežiūra bei atsarginėmis dalimis. Detalius brėžinius ir informacijos apie atsargines dalis rasite interneto puslapyje:

www.bosch-pt.com

Bosch konsultavimo tarnybos specialistai mielai pakonsultuos Jus apie gaminius ir jų papildomą įrangą.

Ieškant informacijos ir užsakant atsargines dalis prašome būtinai nurodyti dešimtženklį gaminio numerį, esantį firminėje lentelėje.

Lietuva

Bosch įrankių servisas

Informacijos tarnyba: (037) 713350

Įrankių remontas: (037) 713352

Faksas: (037) 713354

El. paštas: service-pt@lv.bosch.com

Kitus techninės priežiūros skyriaus adresus rasite čia:

www.bosch-pt.com/serviceaddresses

Transportavimas

Kartu pateikiamų ličio jonų akumuliatorių gabenimui taikomos pavojingų krovinių gabenimą reglamentuojančių įstatymų nuostatos. Naudotojui akumuliatorius gabenti keliais leidžiama be jokių apribojimų.

Jei siunčiant pasitelkiami tretieji asmenys (pvz., oro transportas, ekspedijavimo įmonė), būtina atsižvelgti į pakuotei ir ženkliniui taikomus ypatingus reikalavimus. Būtina, kad rengiant siuntą dalyvautų pavojingų krovinių gabenimo specialistas.

Siųskite tik tokius akumuliatorius, kurių nepažeistas korpusas. Apkljuokite kontaktus ir supakuokite akumuliatorių taip, kad jis pakuotėje nejudėtų. Taip pat laikykitės ir esamų papildomų nacionalinių taisyklių.

Šalinimas



Elektriniai įrankiai, akumuliatoriai/baterijos, papildoma įranga ir pakuotės turi būti ekologiškai utilizuojami.



Elektrinių prietaisų, akumuliatorių bei baterijų nemeskite į buitinių atliekų konteinerius!

Tik ES šalims:

Pagal Europos direktyvą 2012/19/ES, naudoti nebetinkami elektriniai prietaisai ir, pagal Europos direktyvą 2006/66/EB, pažeisti ir išeikvoti akumuliatoriai ar baterijos turi būti surenkami atskirai ir perdirbami aplinkai nekenksmingu būdu.

Akumuliatoriai ir baterijos:

Ličio jonų:

prašome laikytis transportavimo skyriuje pateiktų nuorodų (žr. „Transportavimas“, Puslapis 233).

- المركم أو خروج الأذخنة منه أو انفجاره وتعرضه لسفونة مفرطة.
- حافظ على إبعاد المركم الذي لا يتة استعماله عن مشابك الورق وقطع النقود المعدنية والمفاتيح والمسامير واللوابب وغيرها من الأغراض المعدنية الصغيرة التي قد تقوم بتوصيل الملاسمين ببعضهما البعض. قد يؤدي تقصير الدارة الكهربائية بين ملامسي المركم إلى الاحتراق أو إلى اندلاع النار.
- اقتصر على استخدام المركم في منتجات الجهة الصانعة. يتم حماية المركم من فرط التحميل الخطير بهذه الطريقة فقط دون غيرها.
- اشمن المراكم فقط عبر أجهزة الشمن التي يُصنع باستخدامها من طرف المنتج. ينشأ خطر اندلاع حريق عند استخدام الشواحن المخصصة لنوع معين من المراكم مع نوع آخر من المراكم.
- احرص على حماية المركم من الحرارة، بما ذلك التعرض لأشعة الشمس باستمرار ومن النار والأتساخ والماء والرطوبة، حيث ينشأ خطر الانفجار وخطر حدوث دائرة قصر.



- احرص على ألا تتلعل البطاريات الفرصية. فابتلاع البطارية الفرصية قد يتسبب في حدوث اكتواءات داخلية خطيرة، وقد يؤدي إلى الوفاة في خلال ساعتين.

تأكد من عدم وصول البطارية الفرصية إلى أيدي الأطفال. إذا ساورك الشك في أنك ابتلعت البطارية الفرصية أو دخلت في أي فتحة من فتحات جسمك فتوجه إلى الطبيب على الفور.



- احرص عند تغيير البطاريات على أن يتم ذلك بطريقة فنية سليمة. قد يتشكل خطر الانفجار.
- اقتصر على استخدام البطاريات القرصية المذكورة في دليل التشغيل هذا. لا تستخدم بطاريات قرصية أخرى أو مصدر آخر للإمداد بالتيار.
- لا تحاول إعادة شمن البطارية القرصية، ولا تتم بعمل دائرة قصر للبطارية. قد تصعب البطارية القرصية غير محكمة ضد التسريب، وقد تنفجر أو تشتعل مما يعرض الأشخاص للإصابة.
- احرص على خلع البطاريات القرصية التي فرغت شحنتها وتخلص منها وفقاً للتشريعات. البطاريات فارغة الشحنة قد تصعب غير محكمة ضد التسريب وبالتالي، فقد تتسبب في وقوع أضرار بالمنتج وفي حدوث إصابات.
- احرص على ألا ترتفع درجة حرارة البطارية الخلوية بشكل زائد وألا تلتقها في النار. قد تصعب البطارية الفرصية غير محكمة ضد التسريب، وقد تنفجر أو تشتعل مما يعرض الأشخاص للإصابة.
- احرص على عدم حدوث أضرار بالبطارية الفرصية ولا تتم بتفكيكها. قد تصعب البطارية

عربي

إرشادات الأمان



اقرأ جميع إرشادات الأمان والتعليمات. ارتكاب الأخطاء عند تطبيق إرشادات الأمان والتعليمات، قد يؤدي إلى حدوث صدمات كهربائية أو إلى نشوب الحرائق و/أو الإصابة بجروح خطيرة.

احتفظ بجميع الملاحظات التحذيرية والتعليمات للاستعمال اللاحق.

احرص قبل كل استخدام على إجراء فحص للراديو والمهايئ الكهربائي القابسي والكابل والقابس. لا تستخدم الراديو إذا اكتشفت وجود أضرار به. لا تفتح الراديو أو المهايئ الكهربائي القابسي بنفسك ولا تقم بإصلاحهم إلا لدى فنيين متخصصين مؤهلين مع الاقتصار على استخدام قطع الغيار الأصلية. يزداد خطر التعرض للصدمة الكهربائية في حالة وجود أضرار بالراديو أو المهايئ الكهربائي القابسي أو الكابل أو القابس.

يجب أن يكون المهايئ الكهربائي القابسي مناسباً للمقبس الكهربائي. لا يجوز تغيير القابس بأي حال من الأحوال. لا تستخدم قوابس مهيأة مع الراديو. إن القوابس التي لم يتم تغييرها والمقابس الملائمة تقلل من خطر الصدمات الكهربائية.

لا تُسئ استعمال كابل المهايئ الكهربائي القابسي بحمل الراديو أو تعليقه منه أو لسحب القابس من المقبس. أبعد الكابل عن الحرارة والزيت والمواف الحادة أو عن أجزاء الجهاز المتحركة. تزيد الكابلات التالفة أو المتشابكة من خطر الصدمات الكهربائية.

أبعد الراديو والمهايئ الكهربائي القابسي عن الأمطار والرطوبة. تسرب الماء إلى داخل الراديو أو المهايئ الكهربائي القابسي يزيد من خطر الصدمات الكهربائية.

لا تفتح المركم. يتشكل خطر تقصير الدائرة الكهربائية.

قد تنطلق أبخرة عند تلف المركم واستخدامه بطريقة غير ملائمة. يمكن أن يحترق المركم أو يتعرض للانفجار. أمن توفر الهواء النقي وراجع الطبيب إن شعرت بشكوى. قد تهيج هذه الأبخرة المجاري التنفسية.

في حالة سوء الاستعمال أو تلف المركم فقد يتسرب السائل القابل للاشتعال من المركم. تجنب ملامسته. اشطفه بالماء في حال ملامسته بشكل غير مقصود. في حالة وصول السائل إلى العينين، فراجع الطبيب إضافة إلى ذلك. قد يؤدي سائل المركم المتسرب إلى تهيج البشرة أو إلى الاحتراق.

يمكن أن يتعرض المركم لأضرار من خلال الأشياء المدببة مثل المسامير والمفكات أو من خلال تأثير القوى الخارجية، وقد يؤدي هذا إلى تقصير الدائرة الكهربائية الداخلية واحتراق

- (13) ذراع إقفال غطاء المركم
 (14) مثبت المركم
 (15) درج التوصيل
 (16) زر فك إقفال المركم^(a)
 (17) المركم^(a)
 (18) غطاء البطارية القرصية
 (19) خضاف التعليق
 (20) المهايئ الكهربائي القابسي^(a) (حسب البلد)
 (21) قابس المهايئ الكهربائي القابسي^(a)
 (22) مقبس توصيل المهايئ الكهربائي القابسي
 (23) مقبس الشحن USB
 (24) مقبس AUX-IN
 (25) كابل AUX
- (a) لا يتضمن إطار التوريد الاعتيادي التوابع المصورة أو المشروحة. تجد التوابع الكاملة في برنامجنا للتوابع.

عناصر البيان

- (a) بيان Bluetooth®
 (b) بيان مصدر الصوتيات
 (c) بيان حيز الذاكرة
 (d) بيان تردد الراديو (GPB 18V-2 C)
 (e) بيان وظيفة القائمة
 (f) بيان الإيقاف المؤقت
 (g) بيان كتم الصوت
 (h) بيان استقبال الاستيريو
 (i) بيان حالة شحن المركم
 (j) بيان الوقت
 (k) البيان متعدد الوظائف (GPB 18V-2 SC)

القرصية غير محكمة ضد التسريب، وقد تنفجر أو تشتعل مما يعرض الأشخاص للإصابة.
 ◀ لا تجعل البطارية القرصية التالفة تلامس الماء. قد يتسبب الليثيوم المتسرب من البطارية عند ملامسته الماء في انبعاث الهيدروجين، وبالتالي فقد يحدث حريق أو انفجار أو إصابات للأشخاص.
 اسم ماركة Bluetooth® وشعاراتها هي علامات تجارية مسجلة، وهي ملك لشركة Bluetooth SIG, Inc. أي استخدام لاسم الماركة/شعارها من قبل شركة Robert Bosch Power Tools GmbH يتم من خلال ترخيص.

وصف المنتج والأداء

يرجى الرجوع إلى الصور الموجودة في الجزء الأول من دليل التشغيل.

الأجزاء المصورة

يشير ترقيم الأجزاء المصورة إلى الصورة المعروضة للراديو في صفحة الرسوم.

- (1) وحدة العرض
 (2) مفتاح التشغيل والإطفاء
 (3) السماعة
 (4) مقبض حمل
 (5) أزرار حفظ البرامج
 (6) قضيب الهوائي
 (7) مفتاح المصدر
 (8) زر كتم الصوت
 (9) زر البحث نحو الأعلى
 (10) زر البحث نحو الأسفل
 (11) زر Bluetooth®
 (12) غطاء المركم

البيانات الفنية

GPB 18V-2 SC	GPB 18V-2 C	راديو مواقع العمل	
3 601 DA3 1..	3 601 DA3 0..	رقم الصنف	
●	-	استقبال راديو DAB+	
		جهد التشغيل	
18	18	- عند التشغيل باستخدام المهايئ الكهربائي القابسي	فلط
18	18	- عند التشغيل باستخدام المركم	فلط
7,5 × 2	7,5 × 2	معزز القدرة الاسمية	واط
87,5-108	87,5-108	نطاق استقبال UKW	ميغا هرتز
174,928-239,200	-	نطاق استقبال راديو DAB+	ميغا هرتز
Bluetooth® 5.0	Bluetooth® 5.0	توافق Bluetooth®	
2402-2480	2402-2480	نطاق تردد التشغيل Bluetooth®	ميغا هرتز
8	8	أقصى قدرة الإرسال Bluetooth®	ملي واط
CR 2032	CR 2032	بطارية قرصية (بطارية صادة)	
بطارية ليثيوم 3 فلط	بطارية ليثيوم 3 فلط	الوزن حسب EPTA-Procedure 01:2014	كجم
2,8-3,9 ^{A)}	2,8-3,9 ^{A)}		

GPB 18V-2 SC	GPB 18V-2 C	راديو مواقع العمل	
IP 54 (حماية من الغبار ورذاذ الماء)	IP 54 (حماية من الغبار ورذاذ الماء)		فئة الحماية ^(B)
35+ ... 0	35+ ... 0	م°	درجة الحرارة المحيطة الموصى بها عند الشحن
40+ ... 20-	40+ ... 20-	م°	درجة الحرارة المحيطة المسموح به عند التشغيل ^(C) وعند التخزين
GBA 18V... ProCORE18V...	GBA 18V... ProCORE18V...		المراكم الموصى بها (8-1,5 أمبير ساعة)
GAL 18... GAX 18... GAL 36...	GAL 18... GAX 18... GAL 36...		أجهزة الشحن الموصى بها

(A) حسب المرمك المستخدم

(B) مع غلق غطاء المرمك (12) وغلق درج التوصيل (15)

(C) قدرة محدودة في درجات الحرارة > 0° م

المهايئ الكهربائي القابسي	
تيار الخرج	أمبير 1,8
الوزن حسب EPTA-Procedure 01:2014	كجم 0,21
فئة الحماية	II/□

المهايئ الكهربائي القابسي	
رقم الصنف	1 619 PB4 ...
جهد الدخل	فلط~ 100-240
تردد دخل التيار المتردد	هرتز 50-60
تيار الدخل	مللي أمبير 800
جهد الخرج	فلط = 18

تجد المزيد من البيانات الفنية تحت الرابط: <https://www.bosch-professional.com/ecodesign>

أغلق غطاء المرمك (12) وقم بتأمين قفله.

بيان حالة شحن المرمك

في حالة تركيب المرمك يمكنك التعرف على حالة شحن المرمك (17) عن طريق وحدة العرض، ومن المرمك نفسه في حالة خلعه.

بيان حالة شحن المرمك في وحدة العرض

يظهر بيان حالة شحن المرمك (i) في وحدة العرض بمجرد تركيب مرمك بجهد كهربائي كافٍ، مع عدم توصيل الراديو عن طريق المهايئ الكهربائي القابسي (20) بشبكة الكهرباء.

البيان	السعة
	80-100 %
	60-80 %
	40-60 %
	20-40 %
	5-20 %
	0-5 %

بيان حالة شحن المرمك بالمرمك

في حالة إخراج المرمك من الراديو يمكن عرض حالة الشحن من خلال مصابيح الدايمود بمبين حالة الشحن في المرمك.

اضغط على زر مبين حالة الشحن ☉ أو ☹ لعرض حالة الشحن.

إمداد الراديو بالكهرباء

يمكن إمداد الراديو بالكهرباء عن طريق مرمك أيونات الليثيوم (17) أو عن طريق المهايئ الكهربائي القابسي (20).

التشغيل باستخدام المرمك

◀ اقتصر على استخدام أجهزة الشحن المذكورة

في المواصفات الفنية. فاجهزة الشحن هذه دون غيرها هي المتوائمة مع مرمك أيونات الليثيوم القابل للاستخدام في الراديو الخاص بك. ملحوظة: استخدام مراكم غير مناسبة للراديو، يمكن أن يؤدي إلى حدوث اختلالات وظيفية أو إلى إلحاق الضرر بالراديو.

تم حماية مرمك أيونات الليثيوم من التفريغ الشديد بواسطة واقية الخلايا الإلكترونية "Electronic Cell Protection (ECP)". يتم إطفاء الراديو من خلال خاصية الفصل الوقائي عندما يفرغ المرمك.

◀ لا تقم بإعادة تشغيل الراديو بعد إغلاقه عبر خاصية الفصل الوقائي. قد يتعرض المرمك لأضرار.

تغيير المرمك

افتح ذراع الإقفال (13) الخاص بغطاء المرمك وافتح غطاء المرمك (12).

لغرض إخراج المرمك اضغط على زر فك إقفال المرمك (16) وأخرج المرمك من درج المرمك. لا تستخدم القوة أثناء ذلك.

لغرض تركيب المرمك أدخله في مثبت المرمك (14) بحيث تستقر ملامسات المرمك على ملامسات مثبت المرمك. دع المرمك يثبت.

إذا لم يضيء أي مصباح دايمود بعد الضغط على زر مبيّن حالة الشحن، فهذا يعني أن المركم تالف ويجب تغييره.

نوع المركم GBA 18V...



السعة	مصابيح الدايمود
60-100 %	ضوء مستمر ×3 أخضر
30-60 %	ضوء مستمر ×2 أخضر
5-30 %	ضوء مستمر ×1 أخضر
0-5 %	الإضاءة الومضة ×1 أخضر

نوع المركم ProCORE18V...



السعة	مصابيح الدايمود
80-100 %	ضوء مستمر ×5 أخضر
60-80 %	ضوء مستمر ×4 أخضر
40-60 %	ضوء مستمر ×3 أخضر
20-40 %	ضوء مستمر ×2 أخضر
5-20 %	ضوء مستمر ×1 أخضر
0-5 %	الإضاءة الومضة ×1 أخضر



قم بتركيب الغطاء (18) الخاص بالبطارية القرصية مرة أخرى، واربطه بإحكام بإدارته في اتجاه عقارب الساعة. لا يكون قد تم تأمين قفل الغطاء بإحكام إلا إذا أشارت العلامات على الغطاء ورمز القفل إلى بعضهما.

◀ اخلع البطارية القرصية من الراديو في حالة عدم استخدامها لفترة طويلة. قد تتعرض البطارية القرصية للتآكل داخل الراديو، وتفرغ شحنتها ذاتياً، في حالة تخزينها لفترة طويلة.

التشغيل

◀ احرص على حماية الراديو من التعرض للماء بشكل مباشر. يزداد خطر التعرض للصدمات الكهربائية في حالة تسرب الماء إلى الجزء العلوي من الراديو.

◀ احرص قدر الإمكان على أن يظل غطاء المركم وغطاء حماية درج التوصيل في وضع الغلق. تعمل الأغشية على حماية الراديو من الماء والأتربة.

تشغيل الصوتيات

التشغيل والإطفاء

لغرض تشغيل الراديو اضغط على مفتاح التشغيل والإطفاء (2). يتم تفعيل وحدة العرض (1) وتشغيل مصدر الصوتيات الذي كان مضبوطاً عند آخر إيقاف للراديو.

تتم إضاءة وحدة العرض (1) لعدة ثوان مع كل ضغطة زر.

لغرض إطفاء الراديو اضغط مجدداً على مفتاح التشغيل والإطفاء (2). يتم تخزين وضع الضبط الحالي لمصدر الصوتيات.

ضبط شدة الصوت

بعد تشغيل الراديو يتم دائماً ضبط درجة منخفضة لشدة الصوت.

لزيادة شدة الصوت أدر مفتاح التشغيل والإطفاء (2) في اتجاه عقارب الساعة، ولتقليل شدة الصوت أدره عكس اتجاه عقارب الساعة.

يظهر وضع ضبط شدة الصوت <VL> أو <Volume> بقيمة تتراوح بين 0 و 30 في وحدة العرض لعدة ثوان. قم بضبط شدة الصوت على قيمة منخفضة قبل ضبط محطة راديو أو تغييرها، وعلى قيمة متوسطة قبل تشغيل مصدر صوتيات خارجي.

لإيقاف الصوت يمكنك الضغط لوهلة قصيرة على زر كتم الصوت (8). لتشغيل الصوت مرة أخرى إما أن تضغط مجدداً لوهلة قصيرة على زر كتم الصوت أو أن تدير مفتاح التشغيل والإطفاء (2) في اتجاه عقارب الساعة.

التشغيل باستخدام المهائئ الكهربائي القابسي (انظر الصورة A)

◀ اقتصِر على استخدام المهائئ الكهربائية القابسية المذكورة في المواصفات الفنية. وبذلك فقط يمكن ضمان التشغيل السليم للراديو.

◀ انتبه إلى جهد الشبكة الكهربائية! يجب أن يتطابق جهد منبع التيار مع البيانات المذكورة على لوحة صنع المهائئ الكهربائي القابسي.

افتح غطاء حماية درج التوصيل (15). أدخل قابس الجهاز (21) الخاص بالمهائئ الكهربائي القابسي في مقبس التوصيل (22) (DC IN 18V). قم بتوصيل المهائئ الكهربائي القابسي بالشبكة الكهربائية. للحماية من الاتساعات أعد غلق غطاء الحماية الخاص بدرج التوصيل (15) عند خلع قابس الجهاز (21).

تغيير البطارية القرصية

لتخزين الوقت والإعدادات الأخرى بالراديو يجب أن تكون هناك بطارية قرصية مركبة كبطارية صادرة. قم بإزالة شريط حماية البطارية القرصية المركبة قبل تشغيل الراديو لأول مرة.

افتح ذراع الإقفال (13) الخاص بغطاء المركم وافتح غطاء المركم (12).

أخرج المركم عند اللزوم (17).

اخلع شريط الحماية أسفل الغطاء (18) الخاص بالبطارية القرصية.

قم بتغيير البطارية القرصية، عندما يتعذر تخزين الوقت بالراديو ويصعب البيان أضعف نسبياً.

ملحوظة: في حالة وجود مشاكل في الاستقبال يمكنك تشغيل البحث عن محطات DAB+ يدويا. للقيام بذلك إما أن تفتح **<Auto Scan>** في القائمة أو تضغط على زر البحث نحو الأسفل (10) و زر البحث نحو الأعلى (9) في نفس الوقت. بعد انتهاء البحث عن المحطات يتم تخزين 4 محطات على مواضع حفظ البرامج من 1 حتى 4. يتم أثناء ذلك استبدال المحطات المخزنة بالفعل.

في حالة عدم إمكانية العثور على محطات راديو DAB + يظهر **<No DAB Station - Please Auto Scan>** في البيان متعدد الوظائف (k).

ضبط/تخزين محطات الراديو UKW
لاختيار محطة راديو UKW كمصدر صوتيات كرر الضغط على مفتاح المصدر (7) إلى أن يظهر بيان مصدر الصوت (b) FM أو FM2.

GPB 18V-2 C: يظهر تردد المحطة المشغلة حاليا في بيان تردد الراديو (d).
GPB 18V-2 SC: يظهر تردد المحطة المشغلة حاليا في كل مرة في السطر العلوي بالبيان متعدد الوظائف (k). يمكن في وظيفة القائمة ضبط أي المعلومات الإضافية سيتم إظهارها في السطر السفلي بالبيان متعدد الوظائف.

عند توفر استقبال قوي بدرجة كافية لإشارة مناسبة يتحول الراديو أوتوماتيكيا إلى وضع استقبال الاستريو، يظهر في وحدة العرض بيان استقبال الاستريو (h). يمكن في وظيفة القائمة تغيير نوع الاستقبال إلى الاستقبال الأحادي.

- لغرض ضبط محطة معينة أدر مفتاح المصدر (7) (TUNE)، إلى أن يظهر التردد المرغوب أو المحطة المرغوبة في وحدة العرض.

- لغرض البحث عن المحطة التالية ذات الإشارة الأقوى اضغط لوهلة قصيرة على زر البحث نحو الأسفل (10) أو زر البحث نحو الأعلى (9). تظهر المحطة التالية التي تم العثور عليها في وحدة العرض، ويتم تشغيلها.

- لغرض البحث عن كافة المحطات ذات الإشارة الأقوى اضغط على زر البحث نحو الأسفل (10) أو زر البحث نحو الأعلى (9) لمدة تزيد عن نصف ثانية. يتم تشغيل كل محطة تم العثور عليها لمدة 5 ثوان، بعدها يتم استكمال البحث حتى نهاية نطاق التردد. لإلغاء البحث عن محطات اضغط لوهلة قصيرة على زر البحث نحو الأسفل (10) أو زر البحث نحو الأعلى (9).

- لغرض تخزين المحطة الإذاعية المضبوطة استمر في الضغط على زر حفظ البرامج (5) لموضع التخزين المرغوب، إلى أن يظهر رقم موضع التخزين في بيان موضع التخزين (c).

إذا كانت مواضع التخزين الأربعة لمصدر الصوتيات FM مشغولة، فقم من خلال الضغط على مفتاح المصدر (7) بالانتقال إلى مصدر الصوتيات FM2 المتوفر به 4 مواضع تخزين أخرى. يُراعى أنه بعد الانتقال يمكنك ضبط المحطة المرغوبة مجددا، حتى يمكن تخزينها.

- لغرض التخزين والبحث الأوتوماتيكي لأقوى المحطات (AUTOSTORE) اضغط على زر البحث نحو الأسفل (10) و زر البحث نحو الأعلى (9) في نفس الوقت. يقوم الراديو بفحص جميع المحطات

يمكن تغيير شدة الصوت في أي وقت. إذا كانت وظيفة القائمة مفعلة يعود البيان إلى القائمة بعد بضع ثوان من تغيير شدة الصوت.

اختيار مصدر الصوتيات

لاختيار مصدر صوتيات كرر الضغط على مفتاح المصدر (7) إلى أن يظهر مصدر الصوتيات الداخلي أو الخارجي المرغوب في وحدة العرض:
- DAB2/DAB: الراديو الرقمي عن طريق DAB+ (GPB 18V-2 SC)،

- FM2/FM: الراديو التناظري عن طريق UKW،

- AUX: مصدر صوت خارجي (مثلا هاتف ذكي) عن طريق المقيس 3,5 مم AUX IN (24) بدرج التوصيل (15).

- * مصدر صوتيات خارجي (مثل الهاتف الذكي) من خلال الاتصال عبر Bluetooth®.

يمكن التعرف على مصدر الصوتيات الحالي عن طريق بيان مصدر الصوتيات (b) أو بيان Bluetooth® (a).

لا تختلف مصادر الصوتيات DAB و DAB2 (GPB 18V-2 SC) و FM و FM2 من حيث الوظائف، بل تتبع فقط مواضع حفظ برامج إضافية.

ضبط/تخزين محطات الراديو DAB+ (GPB 18V-2 SC)

لاختيار مصدر الصوتيات محطة راديو DAB+ كرر الضغط على مفتاح المصدر (7) إلى أن يظهر بيان مصدر الصوت (b) DAB أو DAB2.
بعد عمليةتهيئة قصيرة يتم تشغيل آخر محطة راديو تم تشغيلها.

يظهر اسم المحطة في كل مرة في السطر العلوي بالبيان متعدد الوظائف (k). يمكن في وظيفة القائمة ضبط أي المعلومات الإضافية سيتم إظهارها في السطر السفلي بالبيان متعدد الوظائف.

- لغرض تغيير المحطة أدر مفتاح المصدر (7) إلى أن تظهر المحطة المرغوبة في وحدة العرض. اضغط على مفتاح المصدر (7) لتأكيد الاختيار. ينتقل الراديو إلى المحطة المرغوبة.

لتغيير المحطات يمكن كبديل الضغط على زر البحث نحو الأسفل (10) أو زر البحث نحو الأعلى (9). ينتقل الراديو إلى زر المحطة التالية المتاحة (بالترتيب الهجائي تنازليا أو تصاعديا).

- لغرض تخزين المحطة الإذاعية المضبوطة استمر في الضغط على زر حفظ البرامج (5) لموضع التخزين المرغوب، إلى أن يظهر رقم موضع التخزين في بيان موضع التخزين (c).

إذا كانت مواضع التخزين الأربعة لمصدر الصوتيات DAB مشغولة، فقم من خلال الضغط على مفتاح المصدر (7) بالانتقال إلى مصدر الصوتيات DAB2 المتوفر به 4 مواضع تخزين. يُراعى أنه بعد الانتقال يمكنك ضبط المحطة المرغوبة مجددا حتى يمكن تخزينها.

- لغرض تشغيل المحطة المخزنة اضغط لوهلة قصيرة على أحد أزرار حفظ البرامج (5). يظهر رقم موضع التخزين في بيان موضع التخزين (c). عند الحاجة قم بالتنقل من خلال الضغط على مفتاح المصدر (7) بين مصادر الصوتيات DAB و DAB2 حتى يمكنك الرجوع إلى كافة المحطات المخزنة.

- طريق مصدر الصوتيات الخارجي. هذا يمكن مع الهاتف الذكي في المعتاد داخل الإعدادات في القائمة *Bluetooth®*. يظهر الراديو كمصدر متاح باسم **GPB 18V-2 C xxx** أو **GPB 18V-2 SC xxx**. يرجى الرجوع إلى دليل تشغيل مصدر الصوتيات الخاص بك/هاتفك الذكي.
- في حالة إنهاء اتصال حالي بمصدر صوتي عبر *Bluetooth®* والبحث عن مصدر صوتي جديد (PAIRING)، اضغط على الزر *Bluetooth®* (11) لمدة تزيد عن 0,5 ثانية. قم بتفعيل الاتصال كما هو موضح أعلاه.
 - بمجرد توصيل مصدر صوتي عبر *Bluetooth®* يضيء البيان *Bluetooth®* (a) باستمرار.
 - يظهر اسم الجهاز المتصل عبر *Bluetooth®* في السطر العلوي بالبيان متعدد الوظائف (k). يظهر في السطر السفلي النص المنقول بواسطة الجهاز المتصل.
 - في حالة تعذر إنشاء اتصال عبر *Bluetooth®* يتوقف الراديو أوتوماتيكيًا بعد 19 دقيقة.
 - يمكن التحكم في مصدر الصوتيات الموصل عن طريق *Bluetooth®* بواسطة الراديو أيضا:
 - لغرض اختيار مقطع وتشغيله كرر الضغط على زر البحث نحو الأعلى (9) أو زر البحث نحو الأسفل (10) لوهلة قصيرة إلى أن يتم الوصول إلى المقطع المرغوب. يبدأ تشغيل المقطع المختار أوتوماتيكيًا.
 - لغرض قطع التشغيل، اضغط على زر كتم الصوت (8). يظهر في وحدة العرض بيان الإيقاف المؤقت (f).
 - لغرض استئناف التشغيل، اضغط على زر كتم الصوت (8) مجددًا، وقيم بتغيير شدة صوت عن طريق مفتاح التشغيل والإطفاء (2) أو اضغط على زر البحث نحو الأعلى (9) أو زر البحث نحو الأسفل (10).
 - لغرض التقديم والإرجاع داخل المقطع احتفظ بزر البحث نحو الأعلى (9) أو زر البحث نحو الأسفل (10) مضغوظًا إلى أن يتم الوصول إلى الموضع المرغوب في المقطع.
 - أثناء التشغيل عبر *Bluetooth®* في حالة الضغط على أحد أزرار حفظ البرامج (5) ينتقل الراديو إلى المحطة المخزنة في آخر نوع تشغيل راديو.
 - **التشغيل مع وظيفة True Wireless Stereo (مع مصدر صوتيات Bluetooth®)**
 - في حالة تشغيل مصدر صوتيات عبر *Bluetooth®* يمكن تفعيل وظيفة True Wireless Stereo (TWS) عندها يعمل جهازي الراديو (إما GPB 18V-2 C أو GPB 18V-2 SC) كسماعة يمنية وسماعة يسرى لنفس التشغيل.
 - تفعيل وظيفة True Wireless Stereo:
 - يجب أن يكون أحد جهازي الراديو متصلًا بالفعل عن طريق *Bluetooth®* مع مصدر الصوتيات.
 - اختيار الراديو كسماعة يمنية: اختر في القائمة **<TWS>** ← **<TWSR>** (GPB 18V-2 C) أو **<TWS>** ← **<TWS Right>** (GPB 18V-2 SC).
 - اختيار الراديو كسماعة يسرى: اختر في القائمة **<TWS>** ← **<TWSL>** (GPB 18V-2 C) أو **<TWS>** ← **<TWS Left>** (GPB 18V-2 SC).

- التي يمكن استقبالها، ويقوم بتخزين المحطات الأربع ذات أفضل جودة استقبال على مواضع حفظ البرامج من 1 حتى 4. يرجى أثناء ذلك مراعاة أن المحطات التي قد تكون المخزنة بالفعل سيتم استبدالها.
- في حالة انتهاء البحث يتم تشغيل المحطة المخزنة 1 على موضع حفظ البرامج 1.
- لغرض تشغيل المحطة المخزنة اضغط لوهلة قصيرة على أحد أزرار حفظ البرامج (5). يظهر رقم موضع التخزين في بيان موضع التخزين (c). عند الحاجة قم من خلال الضغط على مفتاح المصدر (7) بالتنقل بين مصادر الصوتيات FM و FM2 حتى يمكنك استخدام كافة المحطات المخزنة.

ضبط اتجاه قضيب الهوائي

- يتم توريد الراديو وقضيب الهوائي مركب به (6). عند تشغيل الراديو عن طريق UKW قم بتحرك قضيب الهوائي في الاتجاه الذي يتبع لك أفضل جودة استقبال.
- إذا لم تتوفر جودة استقبال كافية، فضع الراديو في مكان تتوفر به جودة استقبال أفضل.
- ملحوظة:** عند تشغيل الراديو في محيط قريب مباشرةً من محطات لاسلكية أو أجهزة لاسلكية أو أية أجهزة إلكترونية أخرى، فقد يؤدي ذلك إلى حدوث تشويشات على استقبال الراديو.

توصيل مصادر الصوتيات الخارجية عن طريق منفذ AUX

- افتح غطاء حماية درج التوصيل (15) وقيم بتوصيل القابس 3,5 مم الخاص بكابل AUX (25) بمقبس AUX IN (24). قم بتوصيل كابل AUX بمصدر صوتيات مناسب.
- لتشغيل مصدر الصوتيات AUX كرر الضغط على مفتاح المصدر (7) إلى أن يظهر بيان مصدر الصوتيات (b) AUX.
- أغلق غطاء حماية درج التوصيل (15) مجددًا للحماية من الاتساخات عند خلع قابس كابل AUX.
- في حالة الضغط على أحد أزرار حفظ البرامج (5) أثناء تشغيل AUX ينتقل الراديو إلى المحطة المخزنة في آخر نوع تشغيل راديو.

تشغيل مصادر الصوتيات الخارجية/التحكم فيها عن طريق Bluetooth®

- لتشغيل مصدر صوتيات (على سبيل المثال الهاتف الذكي) من خلال *Bluetooth®* إما أن تكرر الضغط على مفتاح المصدر (7) إلى أن يظهر البيان *Bluetooth®* (a) في وحدة العرض، أو أن تضغط لوهلة قصيرة على الزر *Bluetooth®* (11) بغض النظر عن مصدر الصوتيات الحالي.
- أثناء إنشاء الاتصال أو البحث عن الاتصال يومض البيان *Bluetooth®* (a).
- GPB 18V-2 SC: في البيان متعدد الوظائف (k) يظهر **<Pairing>**.
- إذا كان الراديو متصلًا بالفعل مع مصدر صوتيات خارجي عبر *Bluetooth®* وكان مصدر الصوتيات هذا متاحًا، يتم أوتوماتيكيًا إنشاء اتصال بمصدر الصوتيات هذا.
 - في حالة عدم وجود مصدر صوتي محفوظ تبدأ عملية البحث. قم بتفعيل الاتصال الجديد عن

داخل القوائم يتم في كل مرة عرض اسم القائمة في السطر العلوي بالبيان متعدد الوظائف (k) ووضع الضبط الذي يمكن اختياره في السطر السفلي.

<Set EQ>

قائمة الصوت: يمكنك ضبط مستوى الارتفاع <Treble> ومستوى العمق <Bass> في نطاق من 5- إلى 5+. يتم تخزين أوضاع ضبط الصوت لكل مصدر صوت بشكل منفصل.

<Set Time>

قائمة الوقت:

- يمكنك الاختيار بين صيغة الوقت 24 ساعة <24 Hour Mode> و 12 ساعة <12 Hour Mode>.

- يمكنك ضبط الوقت يدويًا عن طريق <Set Hour> أو <Set Minute>.

- ملاحظة: في حالة اختيار محطة راديو في مصدر الصوتيات DAB2/DAB تنقل بيان الوقت، يتم اعتماد هذا الوقت أو توماتيكيا. يتم استبدال إعدادات الوقت اليدوية.

<Reset All>

قائمة إعادة الضبط: يمكنك إرجاع كافة أوضاع ضبط القوائم إلى وضع ضبط المصنع <Yes> أو الرجوع إلى أوضاع الضبط الحالية <No>.

<Auto Scan>

(مع مصدر الصوتيات DAB2/DAB) قائمة البحث الأوتوماتيكي عن المحطات: يمكنك تشغيل بحث أو توماتيكي عن المحطات.

<Manual Tune>

(مع مصدر الصوتيات DAB2/DAB) قائمة المواءمة اليدوية: يمكنك ضبط التردد المرغوب يدويًا.

<Display Type>

(مع مصدر الصوتيات DAB2/DAB) قائمة نوع البيانات: يمكنك اختيار النص الذي سيظهر في السطر السفلي بالبيان متعدد الوظائف (k):

- نص المعلومات الذي يتم بثه من قبل محطة الراديو <Dynamic Label>،

- تردد المحطة <Frequency>،

- قوة الإشارة <Signal Strength>،

- نوع البرنامج الذي يتم بثه من قبل محطة الراديو <Program Type>.

<Display Type>

(مع مصدر الصوتيات FM2/FM) قائمة نوع البيانات: يمكنك اختيار النص الذي سيظهر في السطر السفلي بالبيان متعدد الوظائف (k):

- نص المعلومات الذي يتم بثه من قبل محطة الراديو <Radio Text>،

- اسم المحطة <Program Service>،

- نوع البرنامج الذي يتم بثه من قبل محطة الراديو <Program Type>.

<Set FM Mono>

(مع مصدر الصوتيات FM2/FM) قائمة الاستقبال الأحادي: يمكنك تشغيل الاستقبال الأحادي <On> أو إيقافه <Off>. يوصى بالاستقبال الأحادي عندما ينتقل الراديو في حالة ضعف المحطة مرارا من تشغيل الاستريو إلى التشغيل الأحادي.

<TWS>

(مع مصدر الصوتيات Bluetooth®) قائمة True Wireless Stereo: يمكنك تحديد

- قم بتفعيل نوع التشغيل Bluetooth® من الراديو الثاني.

- اختر من الراديو الثاني في القائمة السماع الأخرى.

- تحكم في التشغيل عن طريق Bluetooth® كالمعتاد.

تغيير أوضاع ضبط القائمة

للوصول إلى وظيفة القائمة استمر في الضغط على زر كتم الصوت (8) (MENU) إلى أن يظهر بيان وظيفة القائمة (e) في وحدة العرض.

التنقل في القائمة:

- التصفح داخل القائمة: أدر مفتاح المصدر (7).

- اختيار وضع ضبط القائمة وتخزينه: اضغط على مفتاح المصدر (7) (OK).

- الانتقال إلى قائمة فرعية: اضغط على مفتاح المصدر (7).

- الرجوع من القائمة الفرعية إلى قائمة من مستوى أعلى: اضغط لوهلة قصيرة على زر كتم الصوت (8). في حالة الوصول إلى أعلى مستوى للقوائم يعود الراديو إلى تشغيل الصوتيات.

لمغادرة وظيفة القائمة في المستوى المرغوب والرجوع إلى تشغيل الصوتيات استمر في الضغط على زر كتم الصوت (8) إلى أن يختفي بيان وظيفة القائمة (e) في وحدة العرض. كبدل ينتقل الراديو بعد 10 ثوان من آخر ضغطة زر أو توماتيكيًا إلى تشغيل الصوتيات.

إذا لم يعد من الممكن تخزين أوضاع ضبط القوائم عند إيقاف الراديو قم بتغيير البطارية القرصية (البطارية الصادة).

خيارات القوائم (GPB 18V-2 C)

اختيار القوائم مرتبط جزئيًا بنوع تشغيل الصوتيات الذي يعمل به الراديو.

<EQ>

قائمة الصوت: يمكنك ضبط مستوى الارتفاع <TR> ومستوى العمق <BA> في نطاق من 5- إلى 5+. يتم تخزين أوضاع ضبط الصوت لكل مصدر صوتيات بشكل منفصل.

<TIME>

قائمة الوقت: يمكنك الاختيار بين صيغة الوقت 12 ساعة <12HR> و 24 ساعة <24HR> وضبط الوقت يدويًا.

<MONO>

(مع مصدر الصوتيات FM2/FM) قائمة الاستقبال الأحادي: يمكنك تشغيل الاستقبال الأحادي <ON> أو إيقافه <OFF>. يوصى بالاستقبال الأحادي عندما ينتقل الراديو في حالة ضعف المحطة مرارا من تشغيل الاستريو إلى التشغيل الأحادي.

<TWS>

(مع مصدر الصوتيات Bluetooth®) قائمة True Wireless Stereo: يمكنك تحديد الراديو كسماعة بمنى <TWSR>، أو كسماعة يسرى <TWSL> أو إيقاف الوظيفة <OFF>.

خيارات القوائم (GPB 18V-2 SC)

اختيار القوائم مرتبط جزئيًا بنوع تشغيل الصوتيات الذي يعمل به الراديو.

الراديو كسماعة يمني **<TWS Right>**، أو كسماعة يسرى **<TWS Left>** أو إيقاف الوظيفة **<OFF>**.

إمداد الأجهزة الخارجية بالكهرباء

وصلة USB

باستخدام وصلة USB يمكن شحن الأجهزة التي يمكن إمدادها بالكهرباء عن طريق منفذ USB (مثل مختلف أنواع الهواتف الجوال). يبلغ الحد الأقصى لتيار الشحن **1,2** أمبير.

افتح غطاء حماية درج التوصيل **(15)**. قم بتوصيل وصلة USB الخاصة بالجهاز الخارجي عن طريق كابل USB مناسب بمقبس شحن USB **(23)** الخاص بالراديو **(USB charging)**.

عند التشغيل باستخدام المرمك لا يمكن شحن الجهاز الخارجي إلا إذا كان الراديو مشغلاً. أغلق غطاء حماية درج التوصيل **(15)** مجدداً للحماية من الاتساخات عند خلع قابس كابل USB.

إرشادات العمل

خطاف التعليق

يمكن باستخدام خطاف تعليق **(19)** تعليق الراديو على سلم مثلاً للقيام بهذا قم بإدارة خطاف التعليق إلى الوضع المرغوب.

ملاحظات للتعامل مع المرمك بطريقة مثالية

قم بحماية المرمك من الرطوبة والماء. لا تقم بتخزين المرمك إلا في نطاق درجة حرارة يقع بين -20°م وحتى 50°م. لا تترك المرمك في السيارة في فصل الصيف مثلاً. نظف فتحات التهوية بالمرمك من فترة لأخرى، بواسطة فرشاة طرية ونظيفة وجافة. إذا انخفضت فترة التشغيل بعد الشحن بدرجة كبيرة فهذا يعني أن المرمك قد استهلك وأنه يجب استبداله. تراعى الإرشادات عند التخلص من العدد.

الصيانة والخدمة

الصيانة والتنظيف

حافظ على نظافة الراديو والمهائى الكهربائي القابسي للعمل بشكل جيد وآمن. امسح الأوساخ بواسطة قطعة نسيج طرية ورطبة. لا تستخدم مواد تنظيف أو مواد مذيبة.

خدمة العملاء واستشارات الاستخدام

يجب مركز خدمة العملاء على الأسئلة المتعلقة بإصلاح المنتج وصيانتته، بالإضافة لقطع الغيار. تجد الرسوم التفصيلية والمعلومات الخاصة بقطع الغيار في الموقع: **www.bosch-pt.com** يسر فريق Bosch لاستشارات الاستخدام مساعدتك إذا كان لديك أي استفسارات بخصوص منتجاتنا وملحقاتها.

يلزم ذكر رقم الصنف ذو الخانات العشر وفقاً للوحة صنع المنتج عند إرسال أية استفسارات أو طلبيات قطع غيار.

المغرب

Robert Bosch Morocco SARL

53, شارع الملازم محمد محروود

20300 الدار البيضاء

الهاتف: 27 43 29 31 5 212 +

البريد الإلكتروني: sav.outillage@ma.bosch.com

تجد المزيد من عناوين الخدمة تحت:

www.bosch-pt.com/serviceaddresses

النقل

تخضع مراكم إيونات الليثيوم المركبة لأحكام قانون المواد الخطيرة. يسمح للمستخدم أن يقوم بنقل المراكم على الطرقات دون التقيد بأية شروط إضافية.

عندما يتم إرسالها عن طريق طرف آخر (مثلاً: الشحن الجوي أو شركة شحن)، يتوجب التقيد بشروط خاصة بصدد التغليف ووضع العلامات. ينبغي استشارة خبير متخصص بنقل المواد الخطيرة عندما يرغب بتحضير المرمك المراد شحنه في هذه الحالة.

لا تقوم بشحن المراكم إلا إذا كان هيكليها الخارجي سليماً. قم بتغطية الملامسات المكشوفة بلاصقات، وقم بتغليف المرمك بحيث لا يتحرك في الطرد. يرجى أيضاً مراعاة التشريعات المحلية المتعلقة إن وجدت.

التخلص من العدة الكهربائية

ينبغي التخلص من الأجهزة الكهربائية والمراكم/البطاريات والتوابع ومواد التغليف بطريقة محافظة على البيئة عن طريق تسليمها لمراكز النفايات القابلة لإعادة التصنيع.

لا تلق الأجهزة الكهربائية والمراكم/البطاريات ضمن النفايات المنزلية.



فقط لدول الاتحاد الأوروبي:

حسب التوجيه الأوروبي EU/2012/19، يجب أن يتم جمع الأجهزة الكهربائية غير الصالحة للاستعمال، وحسب التوجيه الأوروبي EC/2006/66 يجب أن يتم جمع المراكم/البطاريات التالفة أو المستهلكة كل على حدة ليتم التخلص منها بطريقة محافظة على البيئة عن طريق إعادة استغلالها.

المراكم/البطاريات:

مراكم أيونات الليثيوم:

يرجى مراعاة الإرشادات الواردة في جزء النقل (انظر „النقل“، الصفحة 241).

آتش گیرد، دود کند، منفجر شود یا بیش از حد داغ گردد.

◀ در صورت عدم استفاده از باتری باید آنرا از گیره های فلزی، سکه، کلید، میخ، پیچ و دیگر وسائل کوچک فلزی دور نگاه دارید، زیرا این وسائل ممکن است باعث ایجاد اتصالی شوند.

ایجاد اتصالی بین دو قطب باتری (ترمینالهای باتری) میتواند باعث سوختگی و ایجاد حریق شود.

◀ تنها از باتری برای محصولات تولیدی شرکت استفاده کنید. فقط در اینصورت باتری در برابر خطر اعمال فشار بیش از حد محافظت میشود.

◀ باتری را تنها توسط دستگهای شارژر توصیه شده از طرف تولید کننده استفاده کنید.

چنانچه از شارژری که برای نوع خاصی از باتری ها در نظر گرفته شده است، جهت شارژ باتریهای دیگر استفاده شود، خطر آتشسوزی وجود دارد.

باتری را در برابر حرارت، از جمله در برابر تابش مداوم خورشید و همچنین در برابر آتش، آلودگی، آب و رطوبت محفوظ بدارید. خطر اتصالی و انفجار وجود دارد.



◀ باتری های ساعتی را هرگز قورت ندهید. قورت دادن باتری ساعتی ممکن است در طول 2 ساعت منجر به سوختگی داخلی و مرگ گردد.

مطمئن شوید که باتری های دکمه ای در دسترس کودکان قرار نمی گیرند. چنانچه متوجه شدید که باتری دکمه ای بلعیده شده یا به نموی از جای دیگر وارد بدن شده است، فوراً به پزشک مراجعه کنید.



◀ هنگام تعویض باتری به رعایت مقررات مربوط به تعویض باتریها توجه کنید. خطر انفجار وجود دارد.

◀ تنها از باتری های ساعتی ذکر شده در دفترچه راهنما استفاده کنید. از باتری های ساعتی دیگر یا از منبع تأمین انرژی دیگری استفاده نکنید.

◀ سعی نکنید باتری های ساعتی را شارژ کنید و باعث اتصالی آنها نشوید. باتری های ساعتی ممکن است نشت کنند، منفجر شوند، آتش بگیرند و افراد را زخمی کنند.

◀ باتری های ساعتی خالی را مطابق مقررات جدا و دفع کنید. باتری های ساعتی خالی ممکن است نشت کنند و اینگونه به محصول آسیب برسانند یا افراد را زخمی کنند.

◀ باتری ساعتی را داغ نکنید و در آتش نیاندازید. باتری های ساعتی ممکن است نشت کنند، منفجر شوند، آتش بگیرند و افراد را زخمی کنند.

فارسی

دستورات ایمنی



تمامی نکات ایمنی و دستورالعمل ها را بخوانید. اشتباهات ناشی از عدم رعایت نکات ایمنی و دستورالعمل ها ممکن است باعث برق گرفتگی، سوختگی و/یا سایر جراحات های شدید شود.

از تمامی نکات ایمنی و دستورالعمل ها به منظور استفاده در آینده خوب نگهداری کنید.

◀ قبل از هر بار استفاده، رادیو، آداپتور، کابل و دوشاخه را کنترل کنید. در صورت تشخیص هر گونه آسیب دیدگی، از رادیو استفاده نکنید. رادیو و دوشاخه را خودتان باز نکنید و برای تعمیر دستگاه فقط به متخصصین حرفه ای رجوع و از قطعات یدکی اصل استفاده کنید. رادیو، آداپتور، کابل و دوشاخه های آسیب دیده، خطر برق گرفتگی را افزایش می دهند.

◀ اتصال دهنده برق دوشاخه باید با پریز برق تناسب داشته باشد. هیچگونه تغییری در دوشاخه ندهید. مبدل دوشاخه نباید همراه با رادیو استفاده شود. دوشاخه های اصل و تغییر داده نشده و پریزهای متناسب، خطر برق گرفتگی را کم می کنند.

◀ از کابل دوشاخه برای کارهایی چون حمل رادیو، آویزان کردن آن و یا خارج کردن دوشاخه از پریز استفاده نکنید. کابل را از حرارت، روغن، لبه های تیز و قطعات متحرک دستگاه دور نگاه دارید. کابل های آسیب دیده و یا گره خورده، خطر برق گرفتگی را افزایش می دهند.

رادیو و دوشاخه را از باران و رطوبت دور نگاه دارید. نفوذ آب به رادیو یا دوشاخه، خطر برق گرفتگی را افزایش می دهد.



◀ باتری را باز نکنید. خطر اتصال کوتاه وجود دارد.

◀ در صورتیکه باتری آسیب دیده باشد و یا از آن بطور بی رویه استفاده شود، ممکن است از باتری بخارهایی بلند شود. باتری ممکن است آتش بگیرد یا منفجر شود. در این حالت هوای محیط را تازه کنید؛ اگر احساس ناراحتی کردید، به پزشک مراجعه نمایید. استنشاق این بخارها ممکن است به مجاری تنفسی شما آسیب برساند.

◀ کاربری اشتباه باتری میتواند باعث خروج مایعات از آن شود. از هرگونه تماس با این مایعات خودداری کنید. در صورت تماس اتفاقی با آن، دست خود و یا محل تماس را با آب بشوئید. در صورت آلوده شدن چشم با این مایع، باید به پزشک مراجعه کنید. مایع خارج شده از باتری میتواند باعث التهاب پوست و سوختگی شود.

◀ بوسیله ی اشیاء تیز مانند میخ یا پیچگوشتی یا تأثیر نیروی خارجی ممکن است باتری آسیب ببیند. ممکن است اتصالی داخلی رخ دهد و باتری

- (12) قاب باتری قابل شارژ
 (13) اهرم قفل کردن قاب باتری قابل شارژ
 (14) نگه دارنده باتری
 (15) محافظه اتصال
 (16) دکمه آزادسازی باتری قابل شارژ^(a)
 (17) باتری قابل شارژ^(a)
 (18) قاب باتری دکمه ای
 (19) قلاب آویز
 (20) دوشاخه^(a) (برحسب کشور)
 (21) اتصال دهنده برق دوشاخه^(a)
 (22) سوکت اتصال دوشاخه
 (23) سوکت شارژ USB
 (24) سوکت AUX-IN
 (25) کابل AUX

(a) کلیه متعلقاتی که در تصویر و یا در متن آمده است، بطور معمول همراه دستگاه ارائه نمی شود. لطفاً لیست کامل متعلقات را از فهرست برنامه متعلقات اقتباس نمایید.

نمادهای قابل مشاهده در نمایشگر

- (a) نشانگر Bluetooth®
 (b) نشانگر منبع صوتی
 (c) نشانگر فضای ذخیره سازی
 (d) نشانگر فرکانس رادیو (GPB 18V-2 C)
 (e) نشانگر عملکرد منو
 (f) نشانگر توقف
 (g) نشانگر بی صدا کردن
 (h) نشانگر دریافت استریو
 (i) نشانگر وضعیت شارژ باتری قابل شارژ
 (j) نشانگر زمان
 (k) نشانگر چند منظوره (GPB 18V-2 SC)

◀ **باتری های ساعتی را خراب و یا از هم باز نکنید.** باتری های ساعتی ممکن است نشت کنند، منفجر شوند، آتش بگیرند و افراد را زخمی کنند.

◀ **باتری های ساعتی آسیب دیده را با آب تماس ندهید.** لیتیوم خارج شده ممکن در آب هیدروژن تولید کند و اینگونه منجر به بروز آتشسوزی، انفجار یا زخمی شدن افراد گردد.

علامت نامی Bluetooth® همانند علامت های تصویری (لوگوها)، نشانهای ثبت شده و متعلق به Bluetooth SIG, Inc می باشند. هر گونه استفاده از این علائم نامی/نشانها، توسط شرکت Robert Bosch Power Tools GmbH تحت لیسانس انجام میشوند.

توضیحات محصول و کارکرد

به تصویرهای واقع در بخشهای اول دفترچه راهنما توجه کنید.

تصاویر اجزاء دستگاه

شماره گذاری تصاویر اجزاء دستگاه بر اساس تصاویر رادیو در صفحه تصاویر است.

- (1) صفحه نمایشگر
 (2) دکمه روشن/خاموش
 (3) بلندگو
 (4) دستگیره
 (5) دکمه های ذخیره سازی برنامه
 (6) میله آنتن
 (7) دکمه Source (منبع)
 (8) دکمه بی صدا کردن
 (9) دکمه جستجو رو به جلو
 (10) دکمه جستجو رو به عقب
 (11) دکمه Bluetooth®

مشخصات فنی

GPB 18V-2 SC	GPB 18V-2 C	رادیو کارگاه ساختمانی	
3 601 DA3 1..	3 601 DA3 0..		شماره فنی
●	-		دریافت DAB+
			ولتاژ عملکرد
18	18	V	- هنگام عملکرد با دوشاخه
18	18	V	- هنگام عملکرد با باتری قابل شارژ
2 × 7,5	2 × 7,5	W	توان نامی تقویت کننده
87,5-108	87,5-108	MHz	محدوده دریافت FM
174,928-239,200	-	MHz	محدوده دریافت DAB+
Bluetooth® 5.0	Bluetooth® 5.0		سازگاری Bluetooth®
2402-2480	2402-2480	MHz	محدوده فرکانس عملکرد Bluetooth®
8	8	mW	حداکثر توان ارسال Bluetooth®
CR 2032 باتری لیتیوم 3V	CR 2032 باتری لیتیوم 3V		باتری دکمه ای (باتری جایگزین)
2,8-3,9 ^{A)}	2,8-3,9 ^{A)}	kg	وزن مطابق استاندارد EPTA-Procedure 01:2014

رادیو کارگاه ساختمانی		GPB 18V-2 C	GPB 18V-2 SC
نوع حفاظت ^(B)			
		IP 54 (ضد گرد و غبار و مصون در برابر پاشش آب)	IP 54 (ضد گرد و غبار و مصون در برابر پاشش آب)
	دمای توصیه شده محیط هنگام شارژ	0 ... +35 °C	0 ... +35 °C
	دمای مجاز محیط هنگام کار ^(C) و هنگام انبار کردن	-20 ... +40 °C	-20 ... +40 °C
	باتری های قابل شارژ توصیه شده (1,5-8 Ah)	GBA 18V... ProCORE18V...	GBA 18V... ProCORE18V...
	شارژرهای توصیه شده	GAL 18... GAX 18... GAL 36...	GAL 18... GAX 18... GAL 36...

(A) بسته به نوع باتری کاربردی
 (B) در هنگام بسته بودن قاب باتری قابل شارژ (12) و در هنگام بسته بودن محفظه اتصال (15)
 (C) توان محدود برای دمای 0 °C <

دوشاخه	
ولتاژ خروجی	V= 18
جریان خروجی	A 1,8
وزن مطابق استاندارد EPTA-Procedure 01:2014	kg 0,21
کلاس ایمنی	II/□

دوشاخه	
شماره فنی	1 619 PB4 ...
ولتاژ ورودی	V~ 100-240
فرکانس جریان متناوب ورودی	Hz 50-60
جریان ورودی	mA 800

سایر اطلاعات را در این سایت می یابید: <https://www.bosch-professional.com/ecodesign>

برای جاگذاری باتری قابل شارژ، آن را تا جایی در نگهدارنده باتری (14) هدایت کنید که اتصالات باتری روی اتصالات نگهدارنده باتری قرار بگیرد. اجازه دهید باتری قابل شارژ جا بیفتد.
 قاب باتری قابل شارژ (12) را ببندید و آن را قفل کنید.

نشانگر وضعیت شارژ باتری قابل شارژ

به هنگام وجود باتری قابل شارژ می توانید وضعیت شارژ باتری (17) را در نمایشگر و در زمانی که باتری قابل شارژ خارج شده باشد روی خود باتری تشخیص دهید.

نشانگر وضعیت شارژ باتری در نمایشگر

نشانگر وضعیت شارژ باتری (i) به محض این که یک باتری قابل شارژ با شارژ کافی جاگذاری شده و رادیو به وسیله دوشاخه (20) به شبکه برق متصل نشده باشد، در نمایشگر ظاهر می شود.

ظرفیت	نشانگر
80-100 %	
60-80 %	
40-60 %	
20-40 %	
5-20 %	
0-5 %	

تأمین انرژی رادیو

تأمین انرژی رادیو به وسیله باتری قابل شارژ لیتیوم یونی (Li-Ion) (17) یا به وسیله دوشاخه (20) انجام می شود.

عملکرد با باتری قابل شارژ

تنها شارژرهای ذکر شده در مشخصات فنی را بکار برید.

تنها این شارژرها با باتری های لیتیوم یونی (Li-Ion) قابل استفاده در رادیوی شما منطبق می باشند.

نکته: استفاده از باتری های نامناسب با رادیو ممکن است منجر به بروز خطا در عملکرد یا آسیب دیدگی رادیو شود.

باتری قابل شارژ لیتیوم یونی از طریق "Electronic Cell Protection (ECP)" (سیستم حفاظت الکترونیک) در برابر خالی شدن حفاظت می شود. در صورت تخلیه شارژ باتری، رادیو توسط یک سیستم حفاظتی خاموش می شود.

پس از خاموش شدن رادیو توسط سیستم حفاظتی، آن را دوباره روشن نکنید.

ممكن است باتری قابل شارژ آسیب ببیند.

تعویض باتری قابل شارژ

اهرم قفل کردن (13) قاب باتری قابل شارژ را باز کنید و قاب باتری قابل شارژ (12) را باز کنید.
 برای خارج کردن باتری، دکمه آزاد سازی باتری قابل شارژ (16) را فشار دهید و باتری را از محفظه باتری بیرون بکشید. هنگام انجام این کار از اعمال فشار خودداری کنید.

پیش از اولین راه اندازی رادیو، نوارهای محافظ باتری دکمه ای وارد شده را جدا کنید .
 اهرم قفل کردن (13) قاب باتری قابل شارژ را باز کنید و قاب باتری قابل شارژ (12) را باز کنید.
 در صورت لزوم باتری قابل شارژ (17) را بردارید.
 نوارهای محافظ زیر قاب (18) باتری دکمه ای را بیرون بکشید.
 زمانی که دیگر امکان ذخیره کردن زمان روی رادیو میسر نباشد یا نشانگر ضعیف تر شده باشد، باتری دکمه ای را تعویض کنید.

برای این منظور قاب (18) باتری دکمه ای را خلاف جهت عقربه های ساعت (برای مثال با یک سکه) بچرخانید و قاب را بردارید. باتری دکمه‌های جدید را وارد کنید.

در حین کار به قطب گذاری صحیح بر اساس تصویر موجود در قسمت داخلی قاب (18) توجه کنید.



قاب (18) باتری دکمه ای را دوباره قرار دهید و آن را در جهت عقربه های ساعت محکم بچرخانید. قاب تنها در زمانی به طور ایمن قفل شده است که علامت های روی قاب و روی نماد قفل به یکدیگر اشاره کنند.

◀ در صورت عدم استفاده برای مدت طولانی، باتری دکمه ای را از رادیو بیرون آورید. باتری دکمه ای ممکن است در صورت نگه داشتن طولانی مدت در رادیو، دچار خوردگی شده و خود به خود تخلیه شود.

عملکرد

◀ از رادیو در برابر تماس مستقیم با آب محافظت کنید. نفوذ آب به رادیو خطر برق گرفتگی را افزایش می دهد.

◀ قاب باتری قابل شارژ و درپوش محافظ محافظه اتصال را در صورت امکان بسته نگه دارید. قاب بسته شده از رادیو در برابر آب و گرد و غبار محافظت می کند.

عملکرد صوتی

روشن/خاموش کردن

برای روشن کردن رادیو، دکمه روشن/خاموش (2) را فشار دهید. نمایشگر (1) فعال شده و منبع صوتی تنظیم شده در زمان خاموش شدن رادیو برای آخرین بار، دوباره پخش می شود.

نمایشگر (1) با هر فشار دکمه برای چند ثانیه روشن می شود.

برای خاموش کردن رادیو، دکمه روشن/خاموش (2) را مجدداً فشار دهید. تنظیم فعلی منبع صوتی ذخیره می شود.

تنظیم حجم صدا

پس از روشن شدن رادیو، همیشه حجم کمی از صدا تنظیم شده است.

برای افزایش حجم صدا دکمه روشن/خاموش (2) را در جهت عقربه های ساعت، و به منظور کم کردن حجم صدا در خلاف جهت عقربه های ساعت بچرخانید.

نشانگر وضعیت شارژ باتری روی باتری قابل شارژ

اگر باتری قابل شارژ رادیو برداشته شود، وضعیت شارژی تواند به وسیله LED های سبز رنگ نشانگر وضعیت شارژ روی باتری قابل شارژ نمایش داده شود.

جهت به نمایش در آمدن وضعیت شارژ، دکمه نشانگر وضعیت شارژ یا را فشار دهید.

چنانچه پس از فشردن دکمه نشانگر وضعیت شارژ هیچ LED روشن نشود، باتری خراب است و باید تعویض گردد.

نوع باتری GBA 18V...



LED ها	ظرفیت
3 چراغ ممتد سبز	60-100 %
2 چراغ ممتد سبز	30-60 %
1 چراغ ممتد سبز	5-30 %
1 چراغ چشمک زن سبز	0-5 %

نوع باتری ProCORE18V...



LED ها	ظرفیت
5 چراغ ممتد سبز	80-100 %
4 چراغ ممتد سبز	60-80 %
3 چراغ ممتد سبز	40-60 %
2 چراغ ممتد سبز	20-40 %
1 چراغ ممتد سبز	5-20 %
1 چراغ چشمک زن سبز	0-5 %

عملکرد با دوشاخه (رجوع کنید

به تصویر A)

◀ تنها از دوشاخه های ذکر شده در مشخصات فنی استفاده کنید. این تنها راه برای اطمینان از عملکرد بی عیب و نقص رادیو است.

◀ به ولتاژ برق شبکه توجه کنید! ولتاژ منبع جریان برق باید با مقادیر مندرج در برچسب دوشاخه مطابقت داشته باشد.

درپوش محافظ محافظه اتصال (15) را باز کنید.

اتصال دهنده برق (21) دوشاخه را در سوکت اتصال (22) (DC IN 18V) قرار دهید. دوشاخه را به برق بزنید.

درپوش محافظ محافظه اتصال (15) را هنگامی که اتصال دهنده برق (21) را جدا کردید، به منظور محافظت در برابر آلودگی، دوباره ببندید.

تعویض باتری دکمه ای

به منظور ذخیره اطلاعات زمان و تنظیمات دیگر در رادیو، باید یک باتری دکمه ای به عنوان باتری جایگزین جاگذاری کرد.

- تنظیم حجم صدا <VL> یا <Volume> با یک مقدار بین 0 و 30 برای چند ثانیه ظاهر می شود. حجم صدا را پیش از تنظیم یا تعویض ایستگاه رادیو روی یک مقدار پایین، پیش از شروع یک منبع صوتی خارجی روی یک مقدار میانه، قرار دهید.
- جهت قطع کردن صدا می توانید دکمه بی صدا کردن (8) را به مدت کوتاه فشار دهید. برای باز کردن دوباره صدا، یا دکمه بی صدا کردن را مجدداً به مدت کوتاه فشار دهید یا دکمه روشن/خاموش (2) را در جهت حرکت عقربه های ساعت بچرخانید.
- حجم صدا در هر زمانی می تواند تغییر یابد. اگر عملکرد منو فعال باشد، نشانگر چند ثانیه پس از تغییر حجم صدا، به منو باز می گردد.
- انتخاب منبع صوتی**
- برای انتخاب منبع صوتی دکمه Source (7) را تا جایی فشار دهید که در نمایشگر منبع صوتی دلخواه داخلی یا خارجی نمایش داده شود:
- **DAB2/DAB**: رادیو دیجیتال از طریق DAB+ (GPB 18V-2 SC)،
 - **FM2/FM**: رادیو آنالوگ از طریق FM،
 - **AUX**: منبع صوتی خارجی (برای مثال تلفن هوشمند) از طریق سوکت AUX IN 3,5 mm (24) در محفظه اتصال (15)،
 - * منبع صوتی خارجی (برای مثال تلفن هوشمند) از طریق اتصال به وسیله Bluetooth®.
- منبع صوتی فعلی در نشانگر منبع صوتی (b) یا نشانگر Bluetooth® (a) قابل تشخیص است.
- منابع صوتی **DAB** و **DAB2 (GPB 18V-2 SC)** همچنین **FM** و **FM2** در عملکردشان متفاوت نیستند، آنها فقط فضای ذخیره سازی برنامه مضاعفی را ارائه می دهند.
- تنظیم/ذخیره ایستگاه رادیو DAB+ (GPB 18V-2 SC)**
- برای انتخاب منبع صوتی ایستگاه رادیو DAB+ دکمه Source (7) را تا جایی فشار دهید که در نشانگر منبع صوتی (b) یا **DAB2** ظاهر شود.
- پس از مدت کوتاهی آماده سازی، آخرین ایستگاه رادیو تنظیم شده پخش می شود.
- نام ایستگاه در هر مورد در سطر بالایی نشانگر چند منظوره (k) ظاهر می شود. این که چه اطلاعات اضافی ای در سطر پایین نشانگر چند منظوره نشان داده شود را می توان در عملکرد منو تنظیم کرد.
- در صورتی که دریافت یک سیگنال مناسب به اندازه کافی قوی باشد رادیو به طور اتوماتیک روی دریافت استریو تعویض می شود، در نمایشگر نشانگر دریافت استریو (h) ظاهر می شود. در عملکرد منو می توان نوع دریافت را به دریافت مونو تغییر داد.
- برای **تنظیم یک ایستگاه خاص** دکمه Source (7) TUNE را تا جایی بچرخانید که فرکانس مورد نظر یا ایستگاه مورد نظر در نمایشگر نمایش داده شود.
 - برای **جستجوی ایستگاه با قدرت سیگنال بالای بعدی** دکمه جستجو رو به عقب (10) یا دکمه جستجو رو به جلو (9) را به مدت کوتاه فشار دهید. ایستگاه پیدا شده بعدی در نمایشگر نمایش داده شده و پخش می شود.
 - برای **جستجوی تمامی ایستگاه ها با قدرت سیگنال بالا** دکمه جستجو رو به عقب (10) یا دکمه جستجو رو به جلو (9) را بیش از نیم ثانیه

- سازی در نشانگر مکان ذخیره سازی (c) ظاهر شود.
- اگر 4 مکان ذخیره سازی منبع صوتی **DAB** اشغال شده باشد، سپس بوسیله فشار دادن دکمه Source (7) به منبع صوتی ای **DAB2** تعویض شوید که در آن 4 مکان ذخیره سازی بیشتر موجود است. توجه داشته باشید که شما پس از تعویض باید ایستگاه مورد نظر را مجدداً تنظیم کرده تا بتوانید آن را ذخیره کنید.
- برای **پخش یک ایستگاه ذخیره شده** یکی از دکمه های ذخیره سازی برنامه (5) را به مدت کوتاه فشار دهید. شماره مکان ذخیره سازی در نشانگر مکان ذخیره سازی (c) ظاهر می شود. در صورت لزوم به وسیله فشردن دکمه Source (7) بین منابع صوتی **DAB** و **DAB2** تعویض شوید تا بتوانید به تمامی ایستگاه های ذخیره شده بازگردید.
- تذکره:** در صورت وجود مشکلات دریافت می توانید جستجوی ایستگاه DAB+ را بطور دستی شروع کنید. برای این منظور یا **Auto Scan** را در منو انتخاب کنید، یا دکمه جستجو رو به عقب (10) و دکمه جستجو رو به جلو (9) را بطور همزمان فشار دهید. پس از اتمام جستجوی ایستگاه، 4 ایستگاه روی مکان های ذخیره سازی برنامه 1 تا 4 ذخیره می شوند. ایستگاه هایی که پیش تر ذخیره شده اند بازنویسی می شوند.
- در صورت پیدا نشدن هیچ ایستگاه رادیو DAB+، نشانگر چند منظوره (k) ظاهر می شود.
- تنظیم/ذخیره ایستگاه رادیو FM (GPB 18V-2 SC)**
- برای انتخاب منبع صوتی ایستگاه رادیو FM دکمه Source (7) را تا جایی فشار دهید که در نشانگر منبع صوتی (b) یا **FM2** ظاهر شود.
- GPB 18V-2 C: فرکانس ایستگاه در حال پخش فعلی در نشانگر فرکانس رادیو (d) ظاهر می شود.
- GPB 18V-2 SC: فرکانس ایستگاه در حال پخش فعلی در هر مورد در سطر بالایی نشانگر چند منظوره (k) ظاهر می شود. این که چه اطلاعات اضافی در سطر پایین نشانگر چند منظوره نشان داده شود را می توان در عملکرد منو تنظیم کرد.
- در صورتی که دریافت یک سیگنال مناسب به اندازه کافی قوی باشد رادیو به طور اتوماتیک روی دریافت استریو تعویض می شود، در نمایشگر نشانگر دریافت استریو (h) ظاهر می شود. در عملکرد منو می توان نوع دریافت را به دریافت مونو تغییر داد.
- برای **تنظیم یک ایستگاه خاص** دکمه Source (7) TUNE را تا جایی بچرخانید که فرکانس مورد نظر یا ایستگاه مورد نظر در نمایشگر نمایش داده شود.
 - برای **جستجوی ایستگاه با قدرت سیگنال بالای بعدی** دکمه جستجو رو به عقب (10) یا دکمه جستجو رو به جلو (9) را به مدت کوتاه فشار دهید. ایستگاه پیدا شده بعدی در نمایشگر نمایش داده شده و پخش می شود.
 - برای **جستجوی تمامی ایستگاه ها با قدرت سیگنال بالا** دکمه جستجو رو به عقب (10) یا دکمه جستجو رو به جلو (9) را بیش از نیم ثانیه
- تنظیم حجم صدا <VL> یا <Volume> با یک مقدار بین 0 و 30 برای چند ثانیه ظاهر می شود. حجم صدا را پیش از تنظیم یا تعویض ایستگاه رادیو روی یک مقدار پایین، پیش از شروع یک منبع صوتی خارجی روی یک مقدار میانه، قرار دهید.
- جهت قطع کردن صدا می توانید دکمه بی صدا کردن (8) را به مدت کوتاه فشار دهید. برای باز کردن دوباره صدا، یا دکمه بی صدا کردن را مجدداً به مدت کوتاه فشار دهید یا دکمه روشن/خاموش (2) را در جهت حرکت عقربه های ساعت بچرخانید.
- حجم صدا در هر زمانی می تواند تغییر یابد. اگر عملکرد منو فعال باشد، نشانگر چند ثانیه پس از تغییر حجم صدا، به منو باز می گردد.
- انتخاب منبع صوتی**
- برای انتخاب منبع صوتی دکمه Source (7) را تا جایی فشار دهید که در نمایشگر منبع صوتی دلخواه داخلی یا خارجی نمایش داده شود:
- **DAB2/DAB**: رادیو دیجیتال از طریق DAB+ (GPB 18V-2 SC)،
 - **FM2/FM**: رادیو آنالوگ از طریق FM،
 - **AUX**: منبع صوتی خارجی (برای مثال تلفن هوشمند) از طریق سوکت AUX IN 3,5 mm (24) در محفظه اتصال (15)،
 - * منبع صوتی خارجی (برای مثال تلفن هوشمند) از طریق اتصال به وسیله Bluetooth®.
- منبع صوتی فعلی در نشانگر منبع صوتی (b) یا نشانگر Bluetooth® (a) قابل تشخیص است.
- منابع صوتی **DAB** و **DAB2 (GPB 18V-2 SC)** همچنین **FM** و **FM2** در عملکردشان متفاوت نیستند، آنها فقط فضای ذخیره سازی برنامه مضاعفی را ارائه می دهند.
- تنظیم/ذخیره ایستگاه رادیو DAB+ (GPB 18V-2 SC)**
- برای انتخاب منبع صوتی ایستگاه رادیو DAB+ دکمه Source (7) را تا جایی فشار دهید که در نشانگر منبع صوتی (b) یا **DAB2** ظاهر شود.
- پس از مدت کوتاهی آماده سازی، آخرین ایستگاه رادیو تنظیم شده پخش می شود.
- نام ایستگاه در هر مورد در سطر بالایی نشانگر چند منظوره (k) ظاهر می شود. این که چه اطلاعات اضافی ای در سطر پایین نشانگر چند منظوره نشان داده شود را می توان در عملکرد منو تنظیم کرد.
- برای **تعویض ایستگاه** دکمه Source (7) را تا جایی بچرخانید که ایستگاه مورد نظر در نمایشگر نمایش داده شود. دکمه Source (7) را فشار دهید تا انتخاب خود را تأیید کنید. رادیو به ایستگاه انتخاب شده تعویض می شود.
 - بطور جایگزین می توانید برای تعویض ایستگاه، دکمه جستجو رو به عقب (10) یا دکمه جستجو رو به جلو (9) را فشار دهید. رادیو به ایستگاه در دسترس بعدی تعویض می شود (به ترتیب الفبا نزولی یا صعودی).
- برای **ذخیره یک ایستگاه تنظیم شده** دکمه ذخیره سازی برنامه (5) مکان ذخیره سازی دلخواه را تا جایی فشار دهید که شماره مکان ذخیره

درپوش محافظ محافظه اتصال (15) را هنگامی که کابل AUX را جدا کردید، به منظور محافظت در برابر آلودگی، دوباره ببندید.

اگر در حین عملکرد AUX یکی از دکمه های ذخیره سازی برنامه (5) فشار داده شود رادیو به ایستگاهی که در آخرین نوع عملکرد استفاده شده، ذخیره شده است، تعویض می شود.

پخش/هدایت منابع صوتی خارجی از طریق Bluetooth®

برای پخش یک منبع صوتی (برای مثال تلفن هوشمند) بوسیله Bluetooth® یا دکمه Source (7) را تا جایی فشار دهید که نشانگر Bluetooth® (a) در نمایشگر ظاهر شود، یا مستقل از منبع صوتی فعلی دکمه Bluetooth® (11) را فشار دهید.

در حین روند اتصال یا روند جستجو، نشانگر Bluetooth® (a) چشمک می زند.

SC 18V-2 GPB: در نشانگر چند منظوره (k) نشانگر <Pairing> ظاهر می شود.

- اگر رادیو از پیش به یک منبع صوتی خارجی از طریق Bluetooth® متصل شده باشد و این منبع صوتی در دسترس باشد، به صورت خودکار اتصال با این منبع صوتی برقرار می شود.

- اگر هیچ منبع صوتی ذخیره شده ای وجود نداشته باشد، روند جستجو شروع می شود. اتصال جدید را از طریق منبع صوتی خارجی فعال کنید. در

تلفن های هوشمند این امر در تنظیمات منو Bluetooth® ممکن است. رادیو به عنوان منبع در دسترس، تحت نام GPB 18V-2 C xxxx یا

SC 18V-2 GPB ظاهر می شود. برای این منظور به دفترچه راهنمای منبع صوتی/تلفن هوشمندتان توجه کنید.

- اگر قرار است اتصال موجود با منبع صوتی از طریق Bluetooth® خاتمه یابد و منبع صوتی جدیدی جستجو شود (PAIRING)، دکمه Bluetooth® (11) را بیش از 0,5 s فشار دهید. همانطور که در بالا توضیح داده شد، اتصال را فعال کنید.

تا زمانی که یک منبع صوتی از طریق Bluetooth® متصل باشد، نشانگر Bluetooth® (a) بطور ممتد روشن می شود.

SC 18V-2 GPB: نام دستگاه متصل شده از طریق Bluetooth®، در سطر بالای نشانگر چند منظوره (k) نمایش داده می شود. متن منتقل شده توسط دستگاه متصل شده، در سطر پایینی ظاهر می شود. اگر هیچ اتصالی از طریق Bluetooth® برقرار نشود، رادیو پس از 19 min بطور اتوماتیک خاموش می شود.

هدایت منبع صوتی متصل شده از طریق Bluetooth® به وسیله رادیو نیز ممکن است:

- برای انتخاب و شروع یک عنوان دکمه جستجو رو به جلو (9) یا دکمه جستجو رو به عقب (10) را به طور کوتاه تا جایی فشار دهید تا به عنوان مورد نظر برسید. پخش عنوان انتخاب شده به طور خودکار شروع می شود.

- برای لغو کردن پخش، دکمه بی صدا کردن (8) را فشار دهید. در نمایشگر، نشانگر توقف (f) ظاهر می شود.

فشار دهید. هر ایستگاه پیدا شده برای 5 s پخش می شود، سپس جستجو تا پایان باند فرکانسی ادامه می یابد. برای لغو کردن جستجوی ایستگاه، دکمه جستجو رو به عقب (10) یا دکمه جستجو رو به جلو (9) را به مدت کوتاه فشار دهید.

- برای ذخیره یک ایستگاه تنظیم شده دکمه ذخیره سازی برنامه (5) مکان ذخیره سازی دلخواه را تا جایی فشار دهید که شماره مکان ذخیره سازی در نشانگر مکان ذخیره سازی (c) ظاهر شود.

اگر 4 مکان ذخیره سازی منبع صوتی FM اشغال شده باشد، سپس بوسیله فشار دادن دکمه Source (7) به منبع صوتی ای FM2 تعویض شوید که در آن 4 مکان ذخیره سازی بیشتر موجود است. توجه داشته باشید که شما پس از تعویض باید ایستگاه مورد نظر را مجدداً تنظیم کرده تا بتوانید آن را ذخیره کنید.

- برای جستجوی خودکار و ذخیره قوی ترین ایستگاه (AUTOSTORE) دکمه جستجو رو به عقب (10) و دکمه جستجو رو به جلو (9) را بطور همزمان فشار دهید. رادیو تمامی ایستگاه های قابل دریافت را بررسی می کند و 4 ایستگاه با بهترین دریافت را در مکان های ذخیره سازی برنامه 1 تا 4 ذخیره می کند، توجه داشته باشید که در این حال ایستگاه هایی که پیش تر ذخیره شده اند در صورت لزوم جایگزین می شوند. اگر جستجو پایان یابد، ایستگاه ذخیره شده در مکان ذخیره سازی برنامه 1، پخش می شود.

- برای پخش یک ایستگاه ذخیره شده یکی از دکمه های ذخیره سازی برنامه (5) را به مدت کوتاه فشار دهید. شماره مکان ذخیره سازی در نشانگر مکان ذخیره سازی (c) ظاهر می شود. در صورت لزوم به وسیله فشردن دکمه Source (7) بین منابع صوتی FM و FM2 تعویض شوید تا بتوانید به تمامی ایستگاه های ذخیره شده بازگردید.

تنظیم میله آنتن

رادیو به همراه میله آنتن نصب شده (6) ارسال می شود. به هنگام عملکرد رادیو از طریق FM میله آنتن را در جهتی که امکان بهترین دریافت وجود دارد، حرکت دهید.

اگر دریافت کافی امکان پذیر نیست، رادیو را در یک مکان با بهترین دریافت قرار دهید.

نکته: دریافت رادیو، به هنگام عملکرد رادیو در مجاورت تجهیزات رادیویی، دستگاه های رادیویی یا دیگر دستگاه های الکترونیکی ممکن است دچار اختلال شود.

اتصال منابع صوتی خارجی از طریق AUX

درپوش محافظ محافظه اتصال (15) را باز کنید و دوشاخه 3,5 mm کابل AUX (25) را در سوکت AUX IN (24) قرار دهید. کابل AUX را به یک منبع صوتی مناسب متصل کنید.

برای پخش منبع صوتی AUX دکمه Source (7) را تا جایی فشار دهید که در نشانگر منبع صوتی (b) AUX ظاهر شود.

نمایشگر خاموش شود. به طور جایگزین، رادیو 10 s پس از آخرین فشار دکمه به طور خودکار به حالت عملکرد صوتی باز می‌گردد.
اگر تنظیمات منو به هنگام خاموش شدن رادیو دیگر ذخیره نشد، سپس باتری دکمه ای را تعویض کنید (باتری جایگزین).

گزینه های منو (GPB 18V-2 C)

انتخاب منو تا بخشی، بسته به نوع عملکرد صوتی موجود در رادیو است.

<EQ>

منو صدا: شما می‌توانید سطح بمی <TR> و سطح زیری <BA> صدا را در یک محدوده از -5 تا +5 تنظیم کنید. تنظیمات صدا برای هر منبع صوتی به طور جداگانه ذخیره می‌شوند.

<TIME>

منو زمان: شما می‌توانید فرمت زمانی 12 ساعته <12HR> یا 24 ساعته <24HR> انتخاب کرده و زمان را به طور دستی تنظیم کنید.

<MONO> (در منبع صوتی FM2/FM)

منو دریافت مونو: شما می‌توانید دریافت مونو را روشن <ON> یا خاموش <OFF> کنید. زمانی که رادیو به هنگام وجود یک ایستگاه ضعیف، اغلب بین دریافت استریو و مونو در حال تعویض است، دریافت مونو توصیه می‌شود.

<TWS> (در منبع صوتی Bluetooth®)

منو True Wireless Stereo: شما می‌توانید رادیو را به عنوان بلندگوی راست <TWSR> تعیین کنید، به عنوان بلندگوی چپ <TWSL> تعیین کنید یا عملکرد را خاموش کنید <OFF>.

گزینه های منو (GPB 18V-2 SC)

انتخاب منو تا بخشی، بسته به نوع عملکرد صوتی موجود در رادیو است.

در میان منوها نام هر منو در سطر بالای نشانگر چند منظوره (k) نمایش داده می‌شود، تنظیم انتخاب شده در سطر پایینی نمایش داده می‌شود.

<Set EQ>

منو صدا: شما می‌توانید سطح بمی <Treble> و سطح زیری <Bass> صدا را در یک محدوده از -5 تا +5 تنظیم کنید. تنظیمات صدا برای هر منبع صوتی به طور جداگانه ذخیره می‌شوند.

<Set Time>

منو زمان:

شما می‌توانید بین فرمت های زمانی 24 ساعته <24 Hour Mode> و 12 ساعته <12 Hour Mode> یکی را انتخاب کنید.

شما می‌توانید زمان را به طور دستی با <Set Hour> یا <Set Minute> تنظیم کنید.

نکته: اگر در منبع صوتی DAB2/DAB یک ایستگاه رادیویی که اطلاعات زمان را منتقل می‌کند، انتخاب شود، این اطلاعات زمان بطور اتوماتیک پذیرفته می‌شود. تنظیمات زمان به صورت دستی، رونویسی خواهند شد.

<Reset All>

منو تنظیم مجدد: شما می‌توانید تمامی تنظیمات منو را به تنظیمات کارخانه بازگردانید <Yes> یا به تنظیمات فعلی برگردید <No>.

– برای **ادامه پخش** دکمه بی صدا کردن (8) را مجدداً فشار دهید، حجم صدا را از طریق دکمه روشن/خاموش (2) تغییر دهید یا دکمه جستجو رو به جلو (9) یا دکمه جستجو رو به عقب (10) را فشار دهید.

– برای **رفتن به جلو یا بازگشت به عقب در میان عنوان** دکمه جستجو رو به جلو (9) یا دکمه جستجو رو به عقب (10) را تا جایی فشار دهید که به قسمت مورد علاقه از عنوان برسید.

اگر در حین عملکرد از طریق Bluetooth® یکی از دکمه های ذخیره سازی برنامه (5) فشار داده شود رادیو به ایستگاهی که در آخرین نوع عملکرد استفاده شده، ذخیره شده است، تعویض می‌شود.

پخش با True Wireless Stereo (در منبع صوتی Bluetooth®)

اگر یک منبع صوتی از طریق Bluetooth® پخش شود، عملکرد True Wireless Stereo (TWS) می‌تواند فعال شود. در این بین 2 رادیو (یا GPB 18V-2 C یا GPB 18V-2 SC) به عنوان بلندگوی راست و چپ برای پخش یکسان عمل می‌کنند.

فعال کردن عملکرد True Wireless Stereo:

– یکی از رادیوها باید از پیش، به وسیله Bluetooth® به منبع صوتی متصل شده باشد.

– انتخاب یک رادیو به عنوان بلندگوی راست: در منو <TWSR> ← <TWSR> (GPB 18V-2 C) یا <TWS> ← <TWS Right> (GPB 18V-2 SC) را انتخاب کنید.

– انتخاب یک رادیو به عنوان بلندگوی چپ: در منو <TWS> ← <TWSL> (GPB 18V-2 C) یا <TWS> ← <TWS Left> (GPB 18V-2 SC) را انتخاب کنید.

– در رادیوی دوم نوع عملکرد Bluetooth® را نیز روشن کنید.

– همچنین در رادیوی دوم، منو، بلندگوی دیگر را انتخاب کنید.

– پخش را از طریق Bluetooth® همانند همیشه هدایت کنید.

تغییر دادن تنظیمات منو

به منظور دسترسی به عملکرد منو، دکمه بی صدا کردن (8) (MENU) را تا جایی فشار دهید که نشانگر عملکرد منو (e) در نمایشگر ظاهر شود.

گشتن در منو:

– به وسیله پیمایش در منو: دکمه Source (7) را بچرخانید.

– انتخاب و ذخیره کردن تنظیم منو: دکمه Source (7) (OK) را فشار دهید.

– تعویض به یک منوی فرعی: دکمه Source (7) را فشار دهید.

– تعویض از یک منوی فرعی و بازگشت به منوی بالاتر: دکمه بی صدا کردن (8) را به مدت کوتاه فشار دهید. اگر می‌خواهید به بالاترین سطح منو برسید، رادیو را به حالت عملکرد صوتی باز گردانید.

برای ترک کردن منو روی هر سطح و بازگشت به حالت عملکرد صوتی، دکمه بی صدا کردن (8) را تا جایی فشار دهید که نشانگر عملکرد منو (e) در

نکات عملی

قلاب آویز

با قلاب آویز (19) می توان رادیو را مثلاً روی یک نردبان آویزان کرد. برای این منظور قلاب آویز را در موقعیت مورد نظر بچرخانید.

توضیحات و تذکراتی برای نحوه بهینه کار با باتری

باتری را در برابر رطوبت و آب حفظ کنید.
باتری را منحصراً در دمای بین 20- تا 50 درجه نگهداری کنید. بطور مثال باتری را در تابستان داخل اتومبیل نگذارید.

گاهبگاه شیارهای تهویه باتری را بوسیله یک قلم موی یا برس کوچک نرم و خشک تمیز کنید.

افیت قابل توجه مدت زمان کارکرد باتری که تازه شارژ شده است، نمایانگر آن است که باتری فرسوده و مستعمل شده و باید تعویض شود.

به نکات مربوط به نحوه از رده خارج کردن باتری توجه کنید.

مراقبت و سرویس

مراقبت، تعمیر و تمیز کردن دستگاه

به منظور کارایی خوب و مطمئن، رادیو و دوشاخه را تمیز نگه دارید.

برای پاک کردن آلودگی از یک دستمال نرم و مرطوب استفاده کنید. از بکار بردن مواد شوینده و حلال خودداری کنید.

خدمات و مشاوره با مشتریان

خدمات مشتری، به سؤالات شما درباره تعمیرات، سرویس و همچنین قطعات یدکی پاسخ خواهد داد. نقشه‌های سه بعدی و اطلاعات مربوط به قطعات یدکی را در تارنمای زیر میباید:

www.bosch-pt.com

گروه مشاوره به مشتریان Bosch با کمال میل به سؤالات شما درباره محصولات و متعلقات پاسخ می دهند.

برای هرگونه سؤال و یا سفارش قطعات یدکی، حتماً شماره فنی 10 رقمی کالا را مطابق برچسب روی ابزار برقی اطلاع دهید.

ایران

روبرت بوش ایران - شرکت بوش تجارت پارس
میدان ونک، خیابان شهید خدای، خیابان آفتاب
ساختمان مادران، شماره 3، طبقه سوم.
تهران 1994834571
تلفن: 9821+ 42039000

آدرس سایر دفاتر خدماتی را در ادامه بیابید:

www.bosch-pt.com/serviceaddresses

حمل دستگاه

باتریهای لیتیوم-یونی تابع مقررات حمل کالاهای پر خطر می باشند. کاربر می تواند باتریها را بدون استفاده از روکش در خیابان حمل کند.

در صورت ارسال توسط شخص ثالث (مانند: حمل و نقل هوایی یا زمینی) باید تمهیدات مربوط به بسته

<Auto Scan> (در منبع صوتی DAB2/DAB) منو جستجوی خودکار ایستگاه: شما می توانید جستجوی خودکار را شروع کنید.

<Manual Tune> (در منبع صوتی DAB2/DAB) منوی تنظیمات دستی: شما می توانید فرکانس مورد نظر خود را بطور دستی تنظیم کنید.

<Display Type> (در منبع صوتی DAB2/DAB) منو نوع نشانگر: شما می توانید انتخاب کنید که کدام متن در سطر پایینی نشانگر چند منظوره (k) ظاهر شود:

- متن اطلاعات پخش شده توسط ایستگاه رادیو **<Dynamic Label>**.

- فرکانس ایستگاه **<Frequency>**.

- قدرت سیگنال **<Signal Strength>**.

- نوع برنامه پخش شده توسط ایستگاه رادیو

<Program Type>.

<Display Type> (در منبع صوتی FM2/FM) نوع نشانگر منو: شما می توانید انتخاب کنید که کدام متن در سطر پایینی نشانگر چند منظوره (k) ظاهر شود:

- متن اطلاعات پخش شده توسط ایستگاه رادیو **<Radio Text>**.

- نام ایستگاه **<Program Service>**.

- نوع برنامه پخش شده توسط ایستگاه رادیو

<Program Type>.

<Set FM Mono> (در منبع صوتی FM2/FM) منو دریافت منو: شما می توانید دریافت منو را روشن **<On>** یا خاموش **<Off>** کنید. زمانی که رادیو به هنگام وجود یک ایستگاه ضعیف، اغلب بین دریافت استریو و منو در حال تعویض است، دریافت منو توصیه می شود.

<TWS> (در منبع صوتی Bluetooth®) منو True Wireless Stereo: شما می توانید رادیو را به عنوان بلندگوی راست **<TWS Right>** تعیین کنید، به عنوان بلندگوی چپ **<TWS Left>** تعیین کنید یا عملکرد را خاموش کنید **<OFF>**.

تامین انرژی دستگاههای جانبی

اتصال USB

با کمک اتصال USB می توانید دستگاه هایی که تأمین انرژی آنها از طریق USB ممکن است (برای مثال تلفن های همراه متنوع)، را شارژ کنید. حداکثر جریان شارژ بالغ بر 1,2 A است.

درپوش محافظ محفظه اتصال (15) را باز کنید.

اتصال USB دستگاه خارجی را از طریق کابل USB متناسب به سوکت شارژ USB (23) رادیو متصل کنید **(USB charging)**.

در صورت کار کردن با باتری قابل شارژ، دستگاه خارجی تنها تا زمانی که رادیو روشن باشد، شارژ می شود.

درپوش محافظ محفظه اتصال (15) را زمانی که دوشاخه کابل USB را جدا می کنید، به منظور محافظت در برابر آلودگی، دوباره ببندید.

بندی و علامتگذاری مورد توجه قرار گیرد. در اینصورت باید حتما جهت آماده سازی قطعه ارسالی به کارشناس حمل کالاهای پر خطر مراجعه کرد. باتریها را فقط در صورتی ارسال کنید که بدنه آنها آسیب ندیده باشد. اتصالات (کنتاکتهای) باز را بیوشانید و باتری را طوری بسته بندی کنید که در بسته بندی تکان نخورد. در این باره لطفاً به مقررات و آیین نامه های ملی توجه کنید.

از رده خارج کردن دستگاه

دستگاه های برقی، باتری های قابل شارژ/باتری ها، متعلقات و بسته بندی ها، باید طبق مقررات حفظ محیط زیست بازیافت شوند.



دستگاه های برقی و باتری ها/باتری های قابل شارژ را درون سطل زباله خانگی نیندازید!



فقط برای کشورهای عضو اتحادیه اروپا:

دستگاه های الکتریکی اندازه گیری که دیگر قابل استفاده نیستند، باید طبق دستورالعمل اروپایی 2012/19/EU و باتری ها/ باتری های قابل شارژ خراب یا فرسوده بر اساس دستورالعمل اروپایی 2006/66/EC باید جداگانه و متناسب با محیط زیست جمع آوری و بازیافت شوند.

باتری ها/باتری های قابل شارژ:

لیتیوم-یونی:

لطفاً به تذکرات بخش حمل و نقل توجه کنید (رجوع کنید به „حمل و نقل“، صفحه 249).

de	Hiermit erklärt Robert Bosch Power Tools GmbH , dass der Funkanlagentyp GPB 18V-2 C/GPB 18V-2 SC der Richtlinie 2014/53/EU entspricht. Der vollständige Text der EU-Konformitätserklärung ist unter der folgenden Internetadresse verfügbar:
en	Hereby, Robert Bosch Power Tools GmbH declares that the radio equipment type GPB 18V-2 C/GPB 18V-2 SC is in compliance with Directive 2014/53/EU. The full text of the EU declaration of conformity is available at the following internet address:
fr	Le soussigné, Robert Bosch Power Tools GmbH , déclare que l'équipement radioélectrique du type GPB 18V-2 C/GPB 18V-2 SC est conforme à la directive 2014/53/UE. Le texte complet de la déclaration UE de conformité est disponible à l'adresse internet suivante :
es	Por la presente, Robert Bosch Power Tools GmbH declara que el tipo de equipo radioeléctrico GPB 18V-2 C/GPB 18V-2 SC es conforme con la Directiva 2014/53/UE. El texto completo de la declaración UE de conformidad está disponible en la dirección Internet siguiente:
pt	A abaixo assinada Robert Bosch Power Tools GmbH declara que o presente tipo de equipamento de rádio GPB 18V-2 C/GPB 18V-2 SC está em conformidade com a Diretiva 2014/53/UE. O texto integral da declaração de conformidade está disponível no seguinte endereço de Internet:
it	Il fabbricante, Robert Bosch Power Tools GmbH , dichiara che il tipo di apparecchiatura radio GPB 18V-2 C/GPB 18V-2 SC è conforme alla direttiva 2014/53/UE. Il testo completo della dichiarazione di conformità UE è disponibile al seguente indirizzo Internet:
nl	Hierbij verklaar ik, Robert Bosch Power Tools GmbH , dat het type radioapparatuur GPB 18V-2 C/GPB 18V-2 SC conform is met Richtlijn 2014/53/EU. De volledige tekst van de EU-conformiteitsverklaring kan worden geraadpleegd op het volgende internetadres:
da	Hermed erklærer Robert Bosch Power Tools GmbH , at radioudstyrstypen GPB 18V-2 C/GPB 18V-2 SC er i overensstemmelse med direktiv 2014/53/EU. EU-overensstemmelseserklæringens fulde tekst kan findes på følgende internetadresse:
sv	Härmed försäkrar Robert Bosch Power Tools GmbH att denna typ av radioutrustning GPB 18V-2 C/GPB 18V-2 SC överensstämmer med direktiv 2014/53/EU. Den fullständiga texten till EU-försäkran om överensstämmelse finns på följande webbadress:
no	Robert Bosch Power Tools GmbH erklærer herved at radioudstyrstypen GPB 18V-2 C/GPB 18V-2 SC er i overensstemmelse med direktivet 2014/53/EU. Den fullstendige teksten i EU-samsvarserklæringen er tilgjengelig på følgende nettadresse:
fi	Robert Bosch Power Tools GmbH vakuuttaa, että radiolaitetyypin GPB 18V-2 C/GPB 18V-2 SC on direktiivin 2014/53/EU mukainen. EU-vaatimustenmukaisuusvakuutuksen täysimittainen teksti on saatavilla seuraavassa internetosoitteessa:
el	Με την παρούσα ο/η Robert Bosch Power Tools GmbH , δηλώνει ότι ο ραδιοεξοπλισμός GPB 18V-2 C/GPB 18V-2 SC πληροί την οδηγία 2014/53/ΕΕ. Το πλήρες κείμενο της δήλωσης συμμόρφωσης ΕΕ διατίθεται στην ακόλουθη ιστοσελίδα στο διαδίκτυο:
tr	Robert Bosch Power Tools GmbH , GPB 18V-2 C/GPB 18V-2 SC radyo ekipmanı tipinin Direktif 2014/53/EU ile uyumlu olduğunu beyan eder. AB uygunluk beyanının tam metnine aşağıdaki internet adresinden ulaşabilirsiniz:
pl	Robert Bosch Power Tools GmbH niniejszym oświadcza, że typ urządzenia radiowego GPB 18V-2 C/GPB 18V-2 SC jest zgodny z dyrektywą 2014/53/UE. Pełny tekst deklaracji zgodności UE jest dostępny pod następującym adresem internetowym:
cs	Tímto Robert Bosch Power Tools GmbH prohlašuje, že typ rádiového zařízení GPB 18V-2 C/GPB 18V-2 SC je v souladu se směrnicí 2014/53/EU. Úplné znění EU prohlášení o shodě je k dispozici na této internetové adrese:
sk	Robert Bosch Power Tools GmbH týmto vyhlasuje, že rádiové zariadenie typu GPB 18V-2 C/GPB 18V-2 SC je v súlade so smernicou 2014/53/EÚ. Úplné EÚ vyhlásenie o zhode je k dispozícii na tejto internetovej adrese:
hu	Robert Bosch Power Tools GmbH igazolja, hogy a GPB 18V-2 C/GPB 18V-2 SC típusú rádióberendezés megfelel a 2014/53/EU irányelvnek. Az EU-megfelelőségi nyilatkozat teljes szövege elérhető a következő internetes címen:
ru	Сим Robert Bosch Power Tools GmbH заявляет, что радиооборудование типа GPB 18V-2 C/GPB 18V-2 SC соответствует Директиве 2014/53/EU. С полным текстом декларации о соответствии EU можно ознакомиться по следующему Интернет-адресу:
uk	Цим Robert Bosch Power Tools GmbH заявляє, що радіобладнання типу GPB 18V-2 C/GPB 18V-2 SC відповідає Директиві 2014/53/EU. З повним текстом декларації відповідності EU можна ознайомитися за такою Інтернет-адресою:

kk	Осымен Robert Bosch Power Tools GmbH компаниясы GPB 18V-2 C/GPB 18V-2 SC түріндегі радио жабдықтарды 2014/53/EU директивасына сайлығын мағлұмдайды. ЕО сәйкестік мағлұмдамасы төмендегі интернет мекенжайында қолжетімді:
ro	Prin prezenta, Robert Bosch Power Tools GmbH declară că tipul de echipamente radio GPB 18V-2 C/GPB 18V-2 SC este în conformitate cu Directiva 2014/53/UE. Textul integral al declarației UE de conformitate este disponibil la următoarea adresă internet:
bg	С настоящото Robert Bosch Power Tools GmbH декларира, че този тип радиосъоръжение GPB 18V-2 C/GPB 18V-2 SC е в съответствие с Директива 2014/53/ЕС. Цялостният текст на ЕС декларацията за съответствие може да се намери на следния интернет адрес:
mk	Со ова, Robert Bosch Power Tools GmbH потврдува дека типот на радио опрема GPB 18V-2 C/GPB 18V-2 SC е во согласност со Директивата 2014/53/EU. Целосниот текст на Изјавата за сообразност на ЕУ може да го прочитате на следнава интернет страница:
sr	Ovim Robert Bosch Power Tools GmbH izjavljuje da je radio-oprema tipa GPB 18V-2 C/GPB 18V-2 SC u skladu sa direktivom 2014/53/EU. Kompletan tekst EC izjave o usaglašenosti je dostupan na sledećoj veb-adresi:
sl	Robert Bosch Power Tools GmbH potrjuje, da je tip radijske opreme GPB 18V-2 C/GPB 18V-2 SC skladen z Direktivo 2014/53/EU. Celotno besedilo izjave EU o skladnosti je na voljo na naslednjem spletnem naslovu:
hr	Robert Bosch Power Tools GmbH ovime izjavljuje da je radijska oprema tipa GPB 18V-2 C/GPB 18V-2 SC u skladu s Direktivom 2014/53/EU. Cjeloviti tekst EU izjave o sukladnosti dostupan je na sljedećoj internetskoj adresi:
et	Käesolevaga deklareerib Robert Bosch Power Tools GmbH , et käesolev raadioseadme tüüp GPB 18V-2 C/GPB 18V-2 SC vastab direktiivi 2014/53/EL nõuetele. ELi vastavusdeklaratsiooni täielik tekst on kättesaadav järgmisel internetiaadressil:
lv	Ar šo Robert Bosch Power Tools GmbH deklarē, ka radioiekārta GPB 18V-2 C/GPB 18V-2 SC atbilst Direktīvai 2014/53/ES. Pilns ES atbilstības deklarācijas teksts ir pieejams šādā interneta vietnē:
lt	Aš, Robert Bosch Power Tools GmbH , patvirtinu, kad radijo įrenginių tipas GPB 18V-2 C/GPB 18V-2 SC atitinka Direktyvą 2014/53/ES. Visas ES atitikties deklaracijos tekstas prieinamas šiuo interneto adresu:

-> <http://eu-doc.bosch.com/>

Declaration of Conformity

Hereby, **Robert Bosch Limited as authorised representative acting on behalf of Robert Bosch Power Tools GmbH** declares that the radio equipment type **GPB 18V-2 C/GPB 18V-2 SC** is in compliance with Radio Equipment Regulations 2017. The full text of the declaration of conformity is available at the following internet address:

-> <http://ita.bosch.com/>
