

bright starts™

5-in-1 Your Way Ball Play™ Activity Gym & Ball Pit – Totally Tropical™



Activity gym • Gimnasio De Actividades • Gymnase Activité
Aktivität-Gym • Atividade-Gym • Palestra di attività

IMPORTANT! KEEP FOR FUTURE REFERENCE.
¡IMPORTANTE! CONSÉRVELO PARA REFERENCIA FUTURA.
IMPORTANT! À CONSERVER POUR CONSULTATION ULTÉRIEURE.
WICHTIG! ZUM SPÄTEREN NACHSCHLAGEN AUFBEWAHREN.
IMPORTANTE! GARDE PARA REFERÊNCIA FUTURA.
IMPORTANTE! CONSERVARE PER EVENTUALI RIFERIMENTI FUTURI.



 MANUFACTURED FOR • FABRIQUÉ POUR **kids2™ Kids II®** ©2021 KIDS2, INC. www.kids2.com/help
KIDS2, INC. ATLANTA, GA USA 30305 • 1-800-230-8190
 IMPORTED BY • IMPORTÉ PAR
KIDS2 AUSTRALIA PTY LIMITED CASTLE HILL, NSW AUSTRALIA 2154 • (02) 9894-1855
KIDS2 JAPAN K.K. c/o ARK Outsourcing KK 4-3-5-704, Ebisu, Shibuya-ku, Tokyo, Japan 150-0013 • (03) 5322-6081
KIDS2 UK LTD. 725 CAPABILITY GREEN, LUTON, BEDFORDSHIRE, UK, LU1 3LU • +44 01582 816 080
KIDS2 EUROPE BV KEIZERSGRACHT 287, 1016 ED AMSTERDAM, NETHERLANDS • +31 20 2410934
KIDS2 US MÉXICO S.A. DE C.V. • (55) 5292-8488
 MADE IN CHINA • HECHO EN CHINA • FABRIQUÉ EN CHINE • HERGESTELLT IN CHINA • FABRICADO NA CHINA • PRODOTTO IN CHINA

EN



WARNING

To Prevent Serious Injury or Death:

- Adult supervision required.
- Do NOT leave child unattended while in use.
- Do NOT allow babies to sleep on this product.
- Do NOT use in crib, play yard, etc.
- Do not move unit with child inside.
- **Fall Hazard:** Never place product on countertops, tables, steps or other elevated surfaces. Use this product only on the floor.
- **Suffocation Hazard:** Never use on a soft surface (bed, sofa, cushion), as 5-in-1 Your Way Ball Play™ may tip over and cause suffocation.
- Do not add additional strings or straps to product.
- Do not connect links together across Activity Gym™. Never connect links to form a chain more than 12" long.



CAUTION The toy bars are under tension. To avoid injury, grasp firmly and release the tension slowly.

ES



ADVERTENCIA

Para evitar lesiones graves o la muerte:

- Se requiere la supervisión de un adulto.
- NO deje a un niño sin atención durante su uso.
- NO permita que los bebés duerman sobre el producto.
- NO use este producto en cunas, corralitos, etc.
- No mueva la unidad con el niño adentro.
- **Riesgo de caídas:** nunca coloque el producto en superficies de trabajo, mesas, escalones ni otras superficies elevadas. Use este producto únicamente en el piso.
- **Peligro de asfixia:** nunca lo utilice sobre una superficie blanda (cama, sofá, almohadón), ya que el 5-in-1 Your Way Ball Play™ puede darse vuelta y provocar asfixia.
- No agregue cuerdas ni correas adicionales al producto.
- No enganche los eslabones juntos atravesando el Activity Gym™.
Nunca enganche los eslabones para formar una cadena de más de 12" de largo.





PRECAUCIÓN Las barras de juguetes están bajo tensión. Para evitar lesiones, tómelas con firmeza y libere la tensión lentamente.

FCC Statement / CAN ICES-3 (B) / NMB-3(B)

EN This device complies with Part 15 of the FCC rules. Operation is subject to the following two conditions:

- 1 this device may not cause harmful interference, and
- 2 this device must accept any interference received, including interference that may cause undesired operation.

 **WARNING:** Changes or modifications to this unit not expressly approved by the party responsible for compliance could void the user's authority to operate the equipment.

 **NOTE:** This equipment has been tested and found to comply with the limits for a Class B digital device, pursuant to Part 15 of the FCC Rules. These limits are designed to provide reasonable protection against harmful interference in a residential installation. This equipment generates, uses and can radiate radio frequency energy and, if not installed and used in accordance with the instructions, may cause harmful interference to radio communications.

However, there is no guarantee that interference will not occur in a particular installation. If this equipment does cause harmful interference to radio or television reception, which can be determined by turning the equipment off and on, the user is encouraged to try to correct the interference by one or more of the following measures:

- Reorient or relocate the receiving antenna.
- Increase the separation between the equipment and receiver.
- Connect the equipment into an outlet on a circuit different from that to which the receiver is connected.
- Consult the dealer or an experienced radio/TV technician for help.

Déclaration FCC / CAN ICES-3 (B) / NMB-3(B)

FR Cet appareil est conforme à l'article 15 de la réglementation FCC. Son utilisation est sujette aux deux conditions suivantes :

- 1 ce dispositif ne peut causer d'interférences nuisibles, et
- 2 ce dispositif doit accepter toute interférence reçue, y compris les interférences pouvant causer un fonctionnement indésirable.

 **AVERTISSEMENT :** Toute modification apportée à cet appareil n'ayant pas été explicitement approuvée par la partie responsable de la conformité est susceptible de faire perdre à l'utilisateur le droit d'utiliser le matériel.

 **REMARQUE :** Ce matériel a été testé et déclaré conforme aux exigences requises des appareils numériques de classe B en vertu de l'article 15 de la réglementation FCC. Ces exigences visent à assurer une protection raisonnable contre les interférences nuisibles dans une installation résidentielle. Ce matériel génère, utilise et peut émettre de l'énergie radioélectrique, et s'il n'est pas installé et utilisé conformément aux instructions, il est susceptible de perturber les communications radio.

Nous ne pouvons toutefois garantir qu'il ne produira aucune interférence sur une installation donnée. Si vous constatez que le matériel perturbe effectivement la réception de la radio ou de la télévision, ce que vous pouvez vérifier en l'éteignant puis en le rallumant, nous vous suggérons d'essayer une ou plusieurs des mesures suivantes :

- Réorienter ou déplacer l'antenne de réception.
- Éloigner le matériel et le récepteur.
- Raccorder le matériel à une prise qui ne fait pas partie du circuit auquel le récepteur est connecté.
- S'adresser au fournisseur ou à un technicien expert en radio et télévision pour obtenir de l'aide.

FR



AVERTISSEMENT

Pour éviter les risques d'accident grave ou de décès :

- Surveillance par un adulte obligatoire.
- NE PAS laisser l'enfant sans surveillance pendant l'utilisation.
- NE PAS laisser bébé dormir sur ce produit.
- NE PAS utiliser dans un berceau, un parc, etc.
- NE PAS déplacer ce produit avec bébé dedans.
- **Risque de chute :** ne jamais placer le produit sur un plan de travail, une table, des marches ou d'autres surfaces élevées. Utiliser ce produit uniquement posé à même le sol.
- **Risque d'asphyxie :** ne jamais utiliser sur une surface molle (lit, canapé, coussin), car le 5-in-1 Your Way Ball Play™ pourrait se renverser et entraîner l'asphyxie.
- Ne pas ajouter de cordons ou de sangles supplémentaires à ce produit.
- Ne pas relier ensemble les anneaux sur le Activity Gym™. Ne jamais former une chaîne de plus de 30 cm de long avec les anneaux.



MISE EN GARDE Les barres de jouets sont sous tension. Pour éviter tout risque d'accident, tenir fermement et relâcher lentement la tension.

DE



WARNUNG

Zur Vermeidung schwerer oder tödlicher Verletzungen:

- Nur unter Aufsicht eines Erwachsenen verwenden.
- Lassen Sie das Kind während des Gebrauchs NICHT unbeaufsichtigt.
- Lassen Sie das Baby NICHT auf diesem Produkt schlafen.
- NICHT im Kinderbett, Laufstall usw. benutzen.
- Nicht bewegen, wenn sich ein Kind darin befindet.
- **Sturzgefahr:** Dieses Produkt nie auf Arbeitsflächen, Tischen, Stufen oder anderen erhöhten Flächen abstellen. Dieses Produkt nur auf dem Boden benutzen.
- **Erstickengefahr:** Niemals auf einer weichen Unterlage (Bett, Sofa, Kissen) verwenden, da 5-in-1 Your Way Ball Play™ umkippen und das Kind ersticken könnte.
- Keine zusätzlichen Schnüre oder Riemen am Produkt anbringen.
- Die Glieder nicht über Activity Gym™ hinweg zusammenhaken. Die Glieder nie zu Ketten mit einer Länge von mehr als 30 cm zusammenhaken.



VORSICHT Die Spielzeuggügel sind gespannt. Um Verletzungen zu vermeiden, fest zugreifen und die Spannung langsam lösen.

PT



AVISO

Para evitar ferimentos graves ou morte:

- É necessária a supervisão de um adulto.
- NÃO deixe a criança sozinha enquanto estiver usando o produto.
- NÃO permita que bebês durmam sobre este produto.
- NÃO utilize no berço, cercado, etc.
- Não mova a unidade com a criança dentro.
- **Risco de queda:** nunca coloque o produto sobre bancadas, mesas, degraus ou outras superfícies elevadas. Use este produto somente no chão.
- **Risco de sufocamento:** nunca use sobre superfície macia (cama, sofá, almofada), porque o 5-in-1 Your Way Ball Play™ pode virar e causar sufocamento.
- Não amarre as barras nem cordões adicionais ao produto.
- Não conecte os elos atravessando o Activity Gym™. Nunca conecte elos para formar uma corrente com mais de 30 cm.



ADVERTÊNCIA

As barras de brinquedos estão tensionadas. Para evitar ferimentos, segure com firmeza e libere lentamente a tensão.

IT



AVVERTENZE

Per prevenire gravi lesioni o morte:

- Si richiede la supervisione di un adulto.
- NON lasciare i bambini non supervisionati durante l'utilizzo.
- NON lasciare che i bambini si addormentino mentre utilizzano questo prodotto.
- NON utilizzare nella culla, su aree gioco, ecc.
- Non spostare l'unità con il bambino al suo interno.
- **Rischio di caduta:** Non posizionare il prodotto su superfici rialzate, tavoli, gradini o superfici elevate. Utilizzare sempre e solo sul pavimento.
- **Rischio di soffocamento:** Non utilizzare mai su una superficie morbida (letto, sofa, cuscino) dal momento che il 5-in-1 Your Way Ball Play™ potrà rovesciarsi e causare soffocamento.
- Non applicare al prodotto lacci o cinghie aggiuntivi.
- Non collegare gli anelli assieme attraverso il Activity Gym™. Non collegare mai anelli uno a formare una catena più lunga di 30 cm (12").



ATTENZIONE

La barra giocattoli è sotto tensione. Per evitare lesioni, afferrarla rapidamente e rilasciare la tensione lentamente.

Care and Cleaning • Cuidado y limpieza Entretien et nettoyage • Pflege und Reinigung Cuidados e limpeza • Manutenzione e Pulizia

EN

Mat – Remove toys and toybars before washing. Fasten all hook-and-loop straps. Machine wash with cold water, gentle cycle. No Bleach. Air Dry.

Toy bar and toys – Clean before use with a damp cloth and mild soap. Air dry. Do not immerse in water.

Ball Storage Bag – Remove toys before washing. Machine wash with cold water, gentle cycle. No Bleach. Air Dry.

To reassemble the Activity Gym™ – Follow the assembly instructions on page 8.

ES

Colchoneta de actividad: Desmontar conjunto de barras de juguetes, los pies y los juguetes antes de lavar la alfombra. Lave en lavadora con agua fría y ciclo suave. No use blanqueador. Deje secar al aire.

Barras de juguetes y juguetes: Limpie antes de usar con un paño húmedo y jabón suave. Deje secar al aire. No sumerja en agua.

Almacenamiento Ball Bag: Desmontar los pies y los juguetes antes de lavar la alfombra. Lave en lavadora con agua fría y ciclo suave. No use blanqueador. Deje secar al aire.

Para rearmar el Activity Gym™: siga las instrucciones de armado de la página 8.

FR

Tapis – Retirer la barre de jouets, les jouets et le jouet en peluche avant lavage. Lavage en machine à l'eau froide, cycle délicat. Javel interdite. Séchage à l'air libre.

Barre de jouets et jouets – Nettoyer le jouet avant usage à l'aide d'un chiffon imbibé d'eau et de détergent doux. Laisser sécher à l'air libre. Ne pas plonger dans l'eau.

Sac de rangement balle – Retirer les jouets et le jouet en peluche avant lavage. Lavage en machine à l'eau froide, cycle délicat. Javel interdite. Séchage à l'air libre.

Pour remonter le Activity Gym™ : suivre les instructions d'assemblage à la page 8.

DE

Decke – Entfernen Sie Spielzeughügel, Spielzeug und Plüschspielzeug vor dem Waschen. Im Schongang mit kaltem Wasser in der Waschmaschine waschen. Kein Bleichmittel verwenden. An der Luft trocknen lassen.

Spielbügelgestell und Spielzeuge – Vor dem Gebrauch mit einem feuchten Tuch und milder Seife reinigen. An der Luft trocknen. Nicht in Wasser tauchen.

Ball-Aufbewahrungstasche – Entfernen Spielzeug und Plüschspielzeug vor dem Waschen. Im Schongang mit kaltem Wasser in der Waschmaschine waschen. Kein Bleichmittel verwenden. An der Luft trocknen lassen.

Zum Zusammenbau des Activity Gym™ – Die Anleitung auf Seite 8 befolgen.

PT

Colchão – Remova a barra de brinquedos, os brinquedos e o brinquedo de pelúcia antes de lavar. Lavar na máquina com água fria, ciclo delicado. Não lixívia. Ar seco.

Barra de brinquedos e brinquedos – Limpe com um pano úmido e sabão suave antes de usar. Seque ao vento. Não imirja em água.

Bola de armazenamento saco – Remova os brinquedos e o brinquedo de pelúcia antes de lavar. Lavar na máquina com água fria, ciclo delicado. Não lixívia. Ar seco.

Para remontar o Activity Gym™ – Siga as instruções de montagem da página 8.

IT

Tappetino – Rimuovere i giocattoli e la barra giocattoli prima di lavare. Lavare in lavatrice in acqua fredda a ciclo delicato. Non candeggiare. Asciugare all'aria.

Barra giocattoli e giocattoli – Pulire prima dell'utilizzo con un panno umido e sapone delicato. Far asciugare all'aria. Non immergere in acqua.

Palla Borsa di stoccaggio – Rimuovere i giocattoli prima di lavare. Lavare in lavatrice in acqua fredda a ciclo delicato. Non candeggiare. Asciugare all'aria.

Per rimontare il Activity Gym™ – Seguire le istruzioni di montaggio a pagina 8.

**Attaching the Toys • Cómo sujetar los juguetes •
Fixation des jouets • Anbringen der Spielzeuge •
Como prender os brinquedos •
Montaggio dei giocattoli sulla barra**

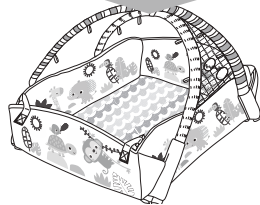
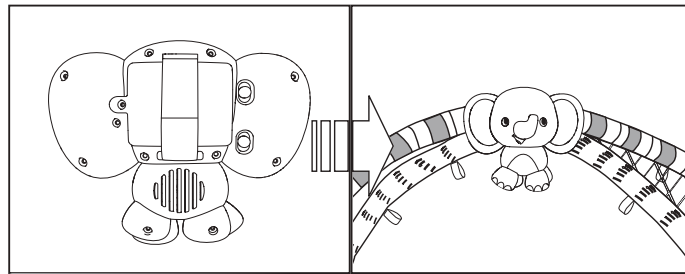
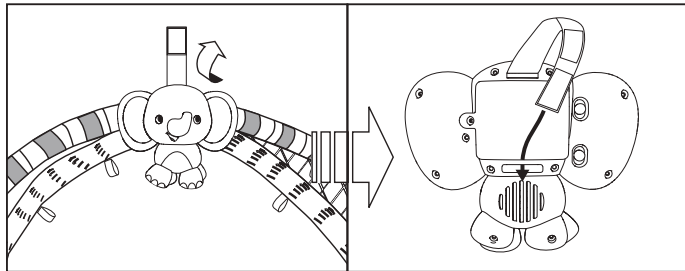

Toy loop
Lazo para juguetes
Boucle jouet
Spielzeugschleufe
Alça do brinquedo
Anello giocattoli

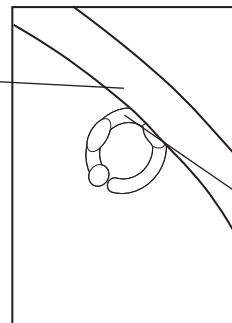

Fun Link™

**IMPORTANT • IMPORTANTE • IMPORTANT •
WICHTIG • IMPORTANTE • IMPORTANTE**

- EN**
- Adult assembly required.
 - Please read all instructions before assembly and use of the product.
 - Care should be taken in unpacking and assembly.
 - Examine product frequently for damaged, missing, or loose parts.
 - DO NOT use if any parts are missing, damaged, or broken.
 - Contact Kids II for replacement parts and instructions if needed. Never substitute parts.
- ES**
- Un adulto deberá armarlo.
 - Lea las instrucciones antes del montaje y el uso del producto.
 - Se debe tener cuidado al desempacar y armarlo.
 - Examine el producto regularmente en busca de piezas dañadas, faltantes o sueltas.
 - NO usar en caso de que alguna parte falte, esté dañada o rota.
 - Póngase en contacto con Kids II para la sustitución de piezas o solicitar indicaciones si fuera necesario. No sustituya las piezas.
- FR**
- Le montage doit être effectué par un adulte.
 - Veuillez lire toutes les instructions avant d'assembler et d'utiliser le produit.
 - Déballez et assemblez soigneusement.
 - Examinez fréquemment le produit pour vérifier l'absence d'éléments endommagés, manquants ou desserrés.
 - NE PAS utiliser en cas d'élément manquant, endommagé ou cassé.
 - Contactez Kids II pour obtenir des pièces de rechange et des instructions, au besoin. Ne remplacez jamais aucune pièce.
- DE**
- Der Zusammenbau muss von einem Erwachsenen vorgenommen werden.
 - Bitte lesen Sie alle Anweisungen, bevor Sie das Produkt zusammenbauen und benutzen.
 - Beim Auspacken und beim Zusammenbau muss sorgfältig vorgegangen werden.
 - Überprüfen Sie das Produkt regelmäßig auf beschädigte, fehlende oder lockere Teile.
 - NICHT benutzen, wenn Teile fehlen oder beschädigt oder gebrochen sind.
 - Kontaktieren Sie, wenn nötig Kids II für Ersatzteile und Anweisungen. Tauschen Sie niemals Teile aus.
- PT**
- A montagem deve ser feita por um adulto.
 - Leia todas as instruções antes de montar e usar o produto.
 - Deve-se tomar cuidado ao desembalar e montar.
 - Inspeccione o produto frequentemente para verificar se há partes danificadas, faltando ou soltas.
 - NÃO use o produto se houver partes faltando, danificadas ou quebradas.
 - Se necessário, entre em contato com a Kids II para obter peças de reposição e instruções. Não substitua as peças.
- IT**
- Far montare solo da un adulto.
 - Leggere tutte le istruzioni prima di procedere al montaggio e all'utilizzo del prodotto.
 - Fare attenzione durante il disimballo e il montaggio.
 - Esaminare il prodotto frequentemente per individuare parti danneggiate, mancanti o allentate.
 - NON utilizzare se vi sono parti mancanti, danneggiate o rotte.
 - Contattare la Kids II per eventuali parti di ricambio e istruzioni se necessario. Non sostituire mai le parti.

Parts List and Drawing • Lista de partes y dibujos • Liste des pièces et schéma • Teilleliste und Montagezeichnung • Lista de peças e desenhos • Lista parti e disegno

No. No. N°	Qty. Cant. Qté	Description	Descripción	Description
1	(1)	Play mat	Colchoneta de actividades	Tapis de jeu
2	(1)	Toy bar assembly	Conjunto de barras de juguetes	Module de la barre à jouets
3	(1)	Elephant toy	Juguete del elefante	Elephant jouet
4	(2)	Toys	Juguetes	Juguetes
5	(1)	Crinkle toy	Arruga juguete	Froisser jouet
6	(3)	Flash cards	Tarjetas	Cartes question-réponse
7	(1)	Mirror	Espejo	Miroir
8	(1)	Prop Pillow	Almohada de apoyo	Oreiller d'appui
9	(1)	Ball Storage Bag	Almacenamiento Ball Bag	Sac de rangement balle
10	(40)	Ball	Bola	Balle
11	(1)	Rattle	Sonaja	Hochet
12	(6)	Fun Link™	Fun Link™	Fun Link™

Nr. N.º N.	Anzahl Qtd. Qtà.	Beschreibung	Descrição	Descrizione
1	(1)	Spieldecke	Colchão	Tappetino gioco
2	(1)	Spielbügelgestell	Montagem da barra de brinquedos	Montaggio barre giocattoli
3	(1)	Elephant Spielzeug	Brinquedo do elefante	Giocattolo elefante
4	(2)	Spielzeug	Brinquedos	Giocattoli
5	(1)	Lärmspielzeug	Brinquedo de som	Giocattolo sonoro
6	(3)	Flashkarten	Cartões	Carte lumineuse
7	(1)	Spiegel	Espelho	Specchio
8	(1)	Stützkissen	A almofada de suporte	Prop Cuscino
9	(1)	Ball-Aufbewahrungstasche	Bola de armazenamento sacco	Palla Borsa di stoccaggio
10	(40)	Kugel	Bola	Palla
11	(1)	Rassel	Chocalho	Sonaglio
12	(6)	Fun Link™	Fun Link™	Fun Link™

EN **Baby Mode** – Moving or “bopping” the toy will play a single short melody with colored lights.
Parent (Melody) Mode – Plays continuous melodies for 20 minutes with colored lights.
Nature Mode – Plays calming water sounds for 20 minutes with soft colored lights.
NOTE: Weak batteries cause erratic product operation, including distorted sound and dimming or failed lights. Because each electrical component requires a different operating voltage, replace the batteries when any function fails to operate.

ES **Modo de bebé** - Al moverlo o “golpearlo” el juguete reproducirá una sola melodía corta con luces de colores.
Modo de padres (melodía) - Reproduce melodías seguidas durante 20 minutos con luces de colores.
Modo de naturaleza - Reproduce sonidos calmantes de agua por 20 minutos con luces de colores suaves.
NOTA: Las pilas bajas de energía producen un funcionamiento errático con sonidos distorsionados y atenuación o apagado de las luces. Cada componente eléctrico requiere un voltaje diferente y por ello deberá sustituir las pilas cuando cualquiera de las funciones falle.

FR **Mode Bébé** - Déplace ou fais « sauter » le jouet qui jouera une seule mélodie courte accompagnée de lumières colorées.
Mode Parent (Mélodie) - Des mélodies sont jouées en continu pendant 20 minutes accompagnées de lumières colorées
Mode Nature - Joue des sons d'eau apaisants pendant 20 minutes accompagnés de lumières aux couleurs pastel.
REMARQUE : Lorsque les piles deviennent faibles, le fonctionnement du produit devient irrégulier causant notamment une déformation du son et une atténuation ou un arrêt des lumières. Étant donné que chaque composant électrique nécessite une tension de fonctionnement différente, remplacez les piles lorsqu'une fonction n'opère plus.

DE **Baby-Modus** – Wird das Spielzeug bewegt oder geknufft, spielt es eine kurze Melodie zu bunten Lichtern.
Eitern-Modus (Melodie) – Spielt 20 Minuten lang kontinuierlich Melodien zu bunten Lichtern.
Natur-Modus – Spielt 20 Minuten lang beruhigendes Wassergesplätscher zu sanftem, buntem Licht.
HINWEIS: Schwache Batterien führen zu fehlerhaftem Betrieb, einschließlich verzerrtem Klang und schwachen bzw. nicht funktionierenden Lichtern. Da jede elektrische Komponente eine andere Betriebsspannung erfordert, ersetzen Sie die Batterien, wenn Fehlfunktionen auftreten.

PT **Modo de bebé** – Mover ou “oscilar” o boneco reproduz uma melodia breve com luzes coloridas.
Modo parental (melodia) – Reproduz melodias contínuas durante 20 minutos com luzes coloridas.
Modo natureza – Reproduz sons de água relaxantes durante 20 minutos com luzes coloridas suaves.
NOTA: as pilhas fracas fazem com que o produto funcione irregularmente, incluindo a emissão de sons distorcidos e luzes fracas ou defeituosas. Uma vez que cada componente elétrico requer uma tensão de funcionamento diferente, substitua as pilhas quando uma das funções deixar de funcionar.

IT **Modalità Neonato** – Muovendo o colpendo il giocattolo verrà riprodotta una breve melodia e si accenderanno luci colorate.
Modalità Genitore (Melodia) – Riproduzione continua di melodie per 20 minuti accompagnate da luci colorate.
Modalità Natura – Riproduzione di suoni naturali rilassanti per 20 minuti accompagnati da luci soffuse.
NOTA: le batterie scariche possono causare malfunzionamenti, ad esempio suoni distorti o luci a volte o non funzionanti. Poiché ciascun componente elettrico richiede una diversa tensione elettrica, sostituire le batterie ai primi segni di malfunzionamento.

**Battery Installation • Instalación de las Baterías •
Installation des Piles • Installation der Batterien •
Colocação das pilhas • Installazione delle batterie**

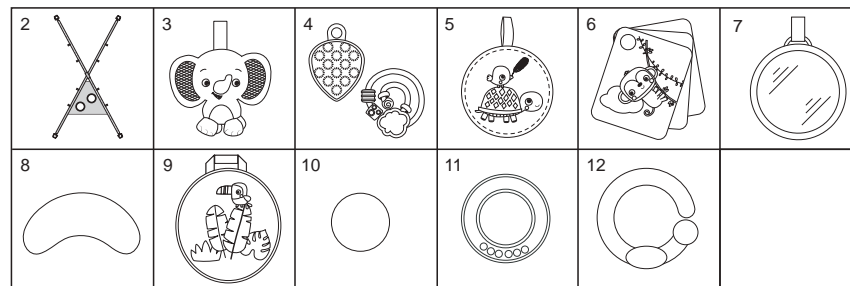
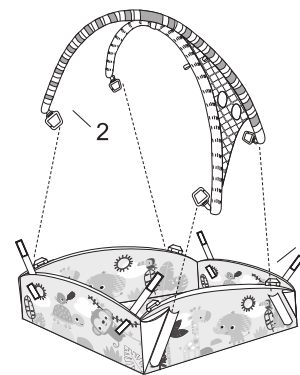
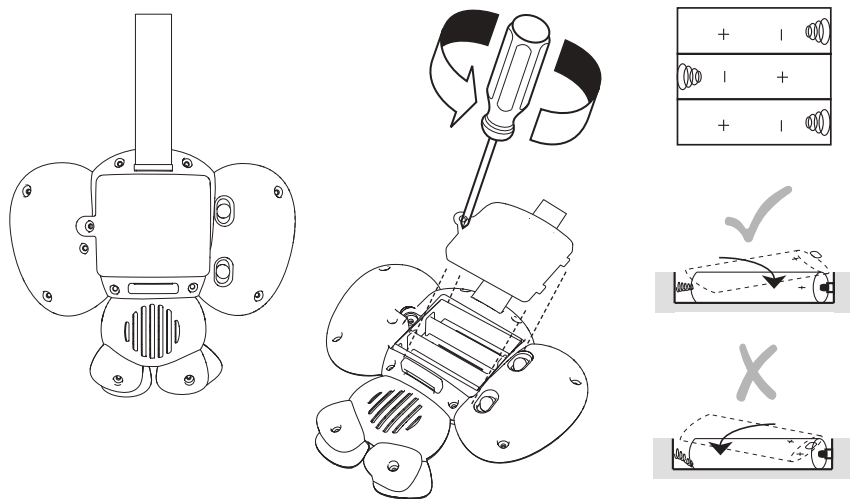

**Operating Instructions • Instrucciones de funcionamiento •
Mode d'emploi • Bedienungsanleitung •
Instruções de operação • Istruzioni per l'uso**

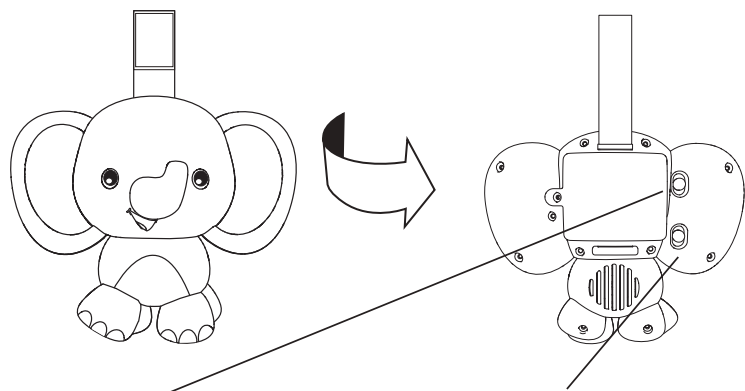

**Adapting the Play Environment • Cómo adaptar el ambiente de juego
Adapter l'environnement de jeu • Anpassen der Spielumgebung •
Adaptando o Ambiente de diversão • Adattare l'ambiente di gioco**

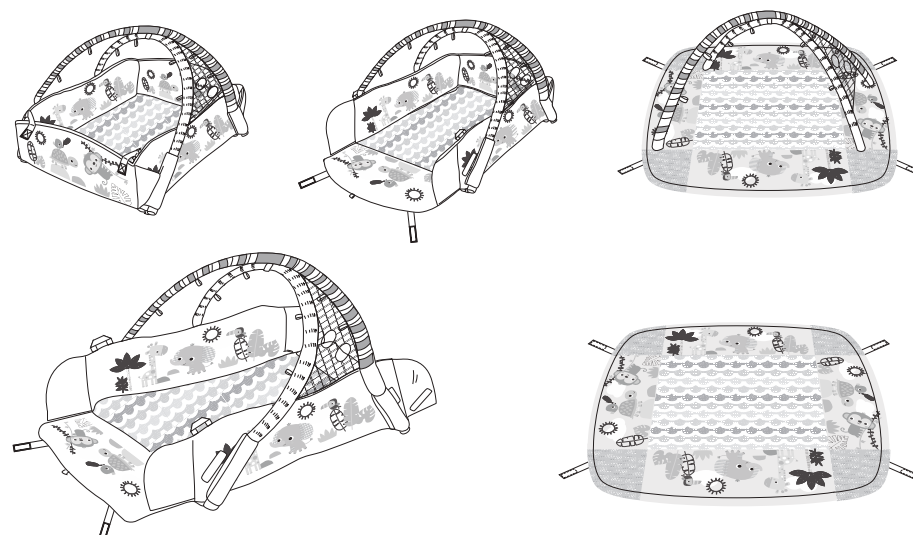

- | | | | | | |
|---------|---------|------|---------------|-----------------|---------------------|
| | | | | | |
| Off | Low | High | Baby Mode | Parent Mode | Nature Mode |
| Apagado | Bajo | Alto | Modo del bebé | Modo del Padres | Modo del Naturaleza |
| Arrêt | Faible | Fort | Mode bébé | Mode Parent | Mode Nature |
| Aus | Niedrig | Hoch | Baby-modus | Mutter-modus | Natur-modus |
| Desliga | Baixo | Alto | Modo bebé | Modo Szülő | Modo Natureza |
| spento | Basso | Alto | Modalità baby | Modalità Parent | Modalità Nature |

Toy Bar Installation • Instalación de la barra de juguetes
Installation de la barre de jouets • Anbringen der Spielzeughügel
Instalação da barra de brinquedos • Installazione barra giocattoli

1

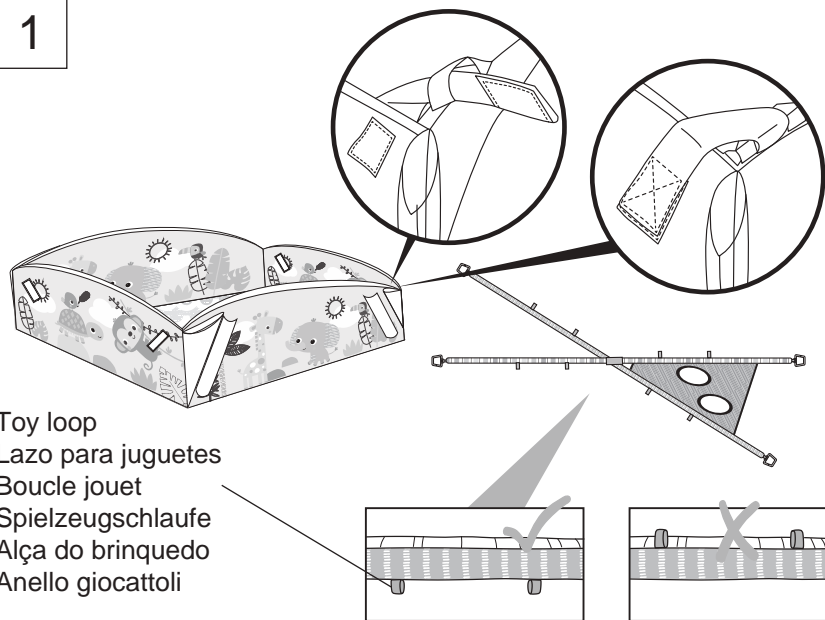

Toy loop
 Lazo para juguetes
 Boucle jouet
 Spielzeugschlaufe
 Alça do brinquedo
 Anello giocattoli

2

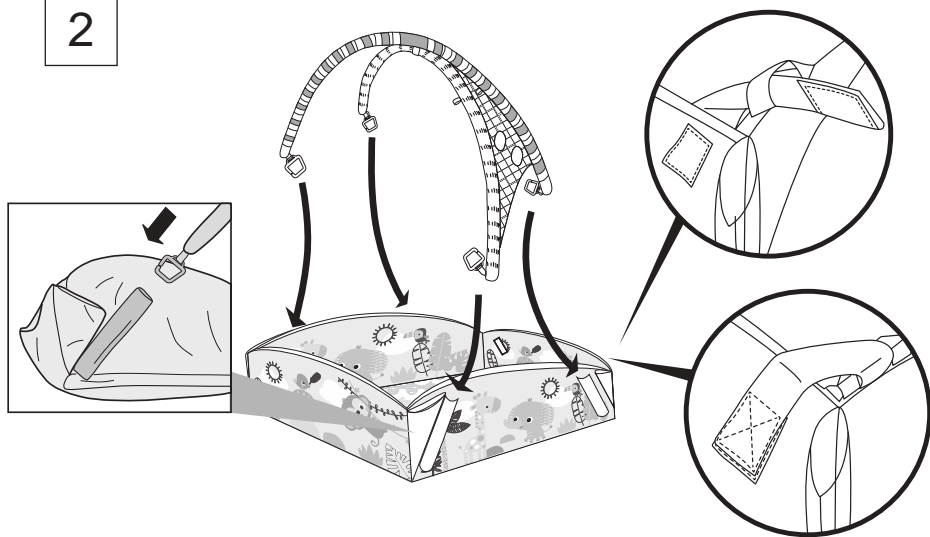

PT

O brinquedo musical requer três (3) pilhas tipo AA/LR6 (1,5 V) (não incluídas). Utilize pilhas alcalinas para melhor desempenho.



AVISO: Siga as instruções das pilhas nesta seção. Caso contrário, a vida útil das pilhas pode ser reduzida ou elas podem vazarem ou se romper.

- Mantenha sempre as pilhas fora do alcance das crianças.
- Não misture pilhas usadas com novas.
- Não misture pilhas alcalinas com pilhas normais ou recarregáveis.
- Utilize somente pilhas do mesmo tipo ou equivalentes às recomendadas.
- Coloque as pilhas de forma a que a polaridade de cada uma corresponda às marcas no compartimento de pilhas.
- Não coloque as pilhas em curto-circuito.
- Não armazene as pilhas em áreas com temperaturas extremas (como sótãos, garagens ou automóveis).
- Remova as pilhas gastas do compartimento.
- Nunca tente recarregar uma pilha a não ser que esteja especificamente indicado que ela é "recarregável".
- As pilhas recarregáveis devem ser retiradas do brinquedo antes de serem recarregadas.
- As pilhas recarregáveis devem ser recarregadas somente sob a supervisão de um adulto.
- Não utilize baterias alcalinas recarregáveis em um carregador de pilhas Ni-Cad ou Ni-MH.
- Favor usar o método de eliminação de pilhas correto.
- Remova as pilhas antes de guardar o produto por um período prolongado de tempo.
- Não descarte o produto nem as pilhas no fogo; as pilhas podem explodir ou vazar.



Este símbolo indica que o produto não deve ser descartado em lixo doméstico, uma vez que as pilhas contêm substâncias que podem causar danos ao meio ambiente e à saúde. Entre em contato com as autoridades reguladoras locais para informações sobre reciclagem e coleta.

IT

Il giocattolo musicale richiede (3) pile di dimensione AA/LR6 (1.5v) (non incluse).



ATTENZIONE: Seguire i consigli d'uso per le batterie indicati in questo paragrafo. In caso contrario, le batterie potrebbero avere durata più breve o potrebbero perdere liquido o perforarsi.

- Tenere le batterie lontano dalla portata dei bambini.
- Non usare batterie vecchie e nuove insieme.
- Non usare batterie alcaline, comuni e ricaricabili insieme.
- Utilizzare solo batterie dello stesso tipo o di tipo analogo a quello consigliato.
- Inserirle le batterie in modo che la polarità corrisponda allo schema indicato sull'alloggiamento.
- Evitare che le batterie vadano in corto circuito.
- Non conservare le batterie in locali con temperature estreme (sof tte, garage, automobili, ecc.).
- Estrarre le batterie esaurite dall'alloggiamento.
- Non tentare di ricaricare una batteria salvo che sia specificatamente contrassegnata come "ricaricabile".
- Estrarre le batterie ricaricabili dal giocattolo prima di ricaricarle.
- Caricare le batterie ricaricabili esclusivamente alla presenza di un adulto.
- Non usare un caricatore per batterie Ni-Cad o Ni-MH per caricare batterie ricaricabili alcaline.
- Si prega di smaltire in modo debito le batterie.
- Togliere le batteria prima di conservare il dondolo per un periodo prolungato.
- Non smaltire il prodotto o le batterie nel fuoco, poiché le batterie potrebbero esplodere o dar luogo a perdite.



Questo simbolo indica che il prodotto non deve essere smaltito in contenitori per ri uti casalinghi, dato che le batterie contengono sostanze che possono essere dannose per l'ambiente e per la salute. Contattare le autorità locali per informazioni sul riciclaggio e sul ritiro.

Die Musikspielzeug benötigt (3) alkaline Batterien der Größe AA/LR6 (1,5 V) (nicht im Lieferumfang enthalten).

⚠ VORSICHT: Bitte die in diesem Abschnitt enthaltenen Batterieanleitungen beachten. Nichtbeachtung kann zu einer reduzierten Batterienutzungsdauer oder Auslaufen oder Zerbersten der Batterie führen.

- Batterien immer außerhalb der Reichweite von Kindern aufbewahren.
- Batterien so einlegen, dass die Polarität jeweils mit der Kennzeichnung des Batteriefaches übereinstimmt.
- Batterien nicht kurzschließen.
- Nur vom Hersteller empfohlene oder vergleichbare Batterien verwenden.
- Batterien nicht in Bereichen mit extremen Temperaturbedingungen aufbewahren (z. B. Dachkammern, Garagen oder Autos).
- Verbrauchte Batterien aus dem Batteriefach entfernen.
- Non conservare le batterie in locali con temperature estreme (sof tte, garage, automobili, ecc.).
- Estrarre le batterie esaurite dall'alloggiamento.
- Es sollte niemals versucht werden, eine nicht eindeutig als „wiederau adbar“ gekennzeichnete Batterie aufzuladen.
- Wiederau adbare Batterien müssen zum Au aden aus dem Spielzeug genommen werden.
- Wiederau adbare Batterien dürfen nur unter Aufsicht eines Erwachsenen aufgeladen werden.
- Für wiederau adbare alkaline Batterien kein Ni-Cad oder Ni-MH Batterieau adegerät verwenden.
- Bitte verwenden Sie die für Batterien richtige Entsorgungsmethode.
- Entfernen Sie die Batterien, bevor Sie die Produktes über eine längere Zeit hinweg lagern.
- Entsorgen Sie das Produkt oder die Batterien nicht im Feuer, Batterien könnten explodieren oder auslaufen.

 Dieses Symbol bedeutet, dass das Produkt nicht im Hausmüll entsorgt werden darf, weil die Batterien Substanzen enthalten, die umwelt- und gesundheitsschädlich sind. Für Informationen über die Wiederverwertung und Abholung treten Sie bitte mit der lokalen Behörde in Verbindung.

3

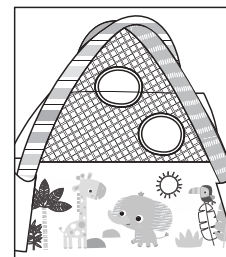
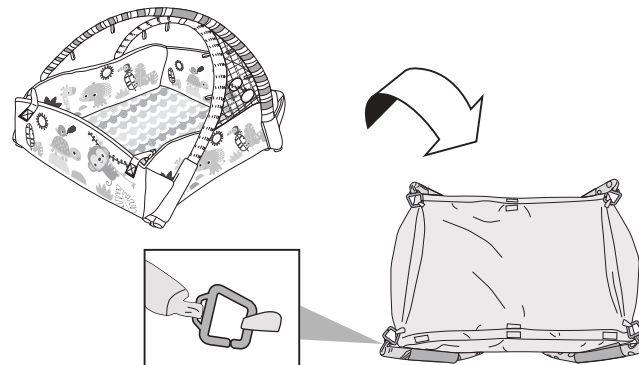

Loops on inside
Lazos internos
Boucles à l'intérieur
Schlaufen an der Innenseite
Laços internos
Si ripiega verso l'interno

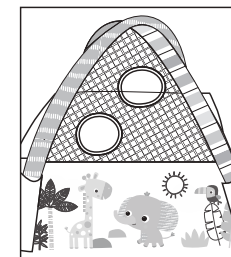

Loops on outside
Lazos externos
Boucles à l'extérieur
Schlaufen an der Außenseite
Laços externos
Si ripiega verso l'esterno

4

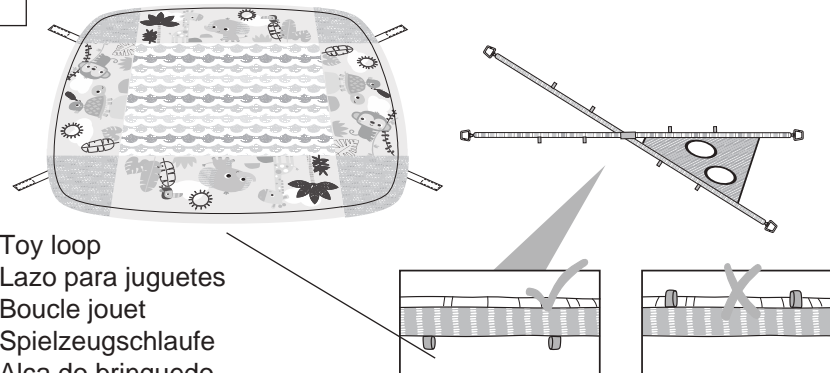

Toy loop
Lazo para juguetes
Boucle jouet
Spielzeugschleife
Alça do brinquedo
Anello giocattoli

5

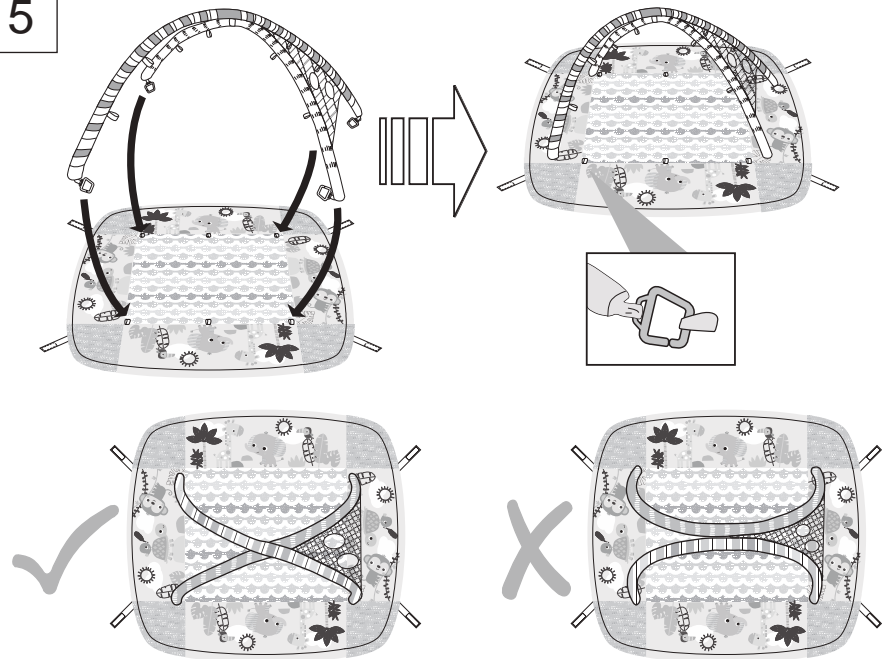

Battery Information • Información de las Baterías • L'information de Piles • Informationen zum Akku • Informações sobre a bateria • Informazioni batteria

EN

The musical toy requires (3) size AA/LR6 (1.5v) alkaline batteries (not included).

CAUTION: Follow the battery guidelines in this section. Otherwise, battery life may be shortened or the batteries may leak or rupture.

- Always keep batteries away from children.
- Do not mix old and new batteries.
- Do not mix alkaline, standard, or rechargeable batteries.
- Only batteries of the same or equivalent type as recommended are to be used.
- Install the batteries so that the polarity of each one matches the markings in the battery compartment.
- Do not short-circuit the batteries.
- Do not store batteries in areas that have extreme temperatures (such as attics, garages, or automobiles).
- Remove exhausted batteries from the battery compartment.
- Never attempt to recharge a battery unless it is specifically marked "rechargeable."
- Rechargeable batteries are to be removed from the toy before being charged.
- Rechargeable batteries are only to be charged under adult supervision.
- Do not use rechargeable alkaline batteries in a Ni-Cad or Ni-MH battery charger.
- Please use the correct disposal method for batteries.
- Remove batteries before putting the product into storage for a prolonged period of time.
- Do not dispose of product or batteries in fire, batteries may explode or leak.

 This symbol indicates that the product is not to be disposed of in household waste as batteries contain substances that can be damaging to the environment and health. Contact local authority for recycling & collection information.

ES

El juguete musical requiere (3) baterías alcalinas tamaño AA/LR6 (1.5 V) (no incluidas).



PRECAUCIÓN: Siga los lineamientos para las baterías en esta sección. De lo contrario, la vida de la batería podría reducirse o la batería podría tener una fuga o romperse.

- Siempre mantenga las baterías fuera del alcance de los niños.
- No combine baterías usadas con nuevas.
- No combine baterías alcalinas, estándar ni recargables.
- Se deben usar únicamente baterías del mismo tipo que las recomendadas o de un tipo equivalente.
- Instale las baterías de modo que la polaridad de cada una coincida con las marcas del compartimiento para baterías.
- No haga cortocircuito con las baterías.
- No almacene las baterías en áreas que tengan temperaturas extremas (como áticos, garajes o automóviles).
- Saque las baterías gastadas del compartimiento para baterías.
- Nunca intente recargar una batería, a menos que indique específicamente que es "recargable".
- Las baterías recargables deben retirarse del juguete antes de recargarse.
- Las baterías recargables sólo deberán recargarse con la supervisión de un adulto.
- No use baterías alcalinas recargables en un cargador de baterías Ni-Cad o Ni-MH.
- Utilice el método de eliminación correcto para las baterías.
- Retire las baterías antes de almacenar un producto durante un período prolongado.
- No deseche el producto ni las baterías en fuego, las baterías podrían explotar o tener una fuga.



Este símbolo indica que el producto no debe desecharse con los residuos del hogar ya que las baterías contienen sustancias que pueden dañar el medioambiente y la salud. Comuníquese con la autoridad local para obtener información sobre reciclaje y recolección.

FR

Le jouet musical utilise deux (3) piles alcalines de type AA/LR6 (1,5 volts) (non fournies).



MISE EN GARDE : suivre la notice relative aux piles dans cette rubrique. Dans le cas contraire, la durée de vie de la pile peut être raccourcie, ou la pile peut fuir ou tomber en panne.

- Tenir les piles hors de portée des enfants.
- Ne pas mélanger piles neuves et usagées.
- Ne pas mélanger les piles alcalines, standard ou rechargeables.
- Vous devez utiliser seulement des piles de types semblables ou équivalents à ce qui est recommandé.
- Mettre les piles en place en respectant les polarités inscrites dans le compartiment prévu à cet effet.
- Ne pas court-circuiter les piles.
- Ne pas stocker les piles dans des lieux susceptibles de connaître des températures extrêmes (tels qu'un grenier, un garage, ou un véhicule automobile).
- Retirer les piles épuisées du compartiment.
- Ne jamais tenter de recharger une pile à moins qu'elle ne porte explicitement la mention « rechargeable ».
- Retirer les piles rechargeables du compartiment avant de procéder au chargement.
- Les piles rechargeables ne doivent être rechargées que sous la surveillance d'un adulte.
- N'utilisez pas de piles alcalines rechargeables avec un chargeur de batteries NiCd ou NiMH.
- Mettre les piles au rebut conformément au mode d'élimination adéquat.
- Avant de ranger un produit pour une durée prolongée, retirer les piles de leur compartiment.
- Ne pas jeter ce produit ou ces piles au feu ; les piles pourraient exploser ou couler.



Ce symbole indique que le produit ne doit pas être jeté dans les ordures ménagères; les piles contiennent, en effet, des substances pouvant nuire à l'environnement et à la santé. Contacter l'autorité locale compétente pour en savoir plus sur le recyclage et la collecte.