



17L 1800W Commercial Programmable Microwave

Instruction manual



Caution: Read the instructions before using the appliance.

(EN)	<u>Programmable Microwave</u>	2	(DE)	<u>Programmierbare Mikrowelle</u>	56
	<u>Instruction manual</u>			<u>Bedienungsanleitung</u>	
(NL)	<u>Programmeerbare magnetron</u>	20	(IT)	<u>Microonde Programmabile</u>	74
	<u>Handleiding</u>			<u>Manuale di istruzioni</u>	
(FR)	<u>Micro-ondes programmable</u>	38	(ES)	<u>Microondas programable</u>	92
	<u>Mode d'emploi</u>			<u>Manual de instrucciones</u>	

**Model • Modèle • Modell • Modello • Modelo:
FB865 / FE143-E**

Safety Instructions

To reduce the risk of fire, electric shock, injury to persons or exposure to excessive microwave oven energy when using your appliance, follow basic precautions, including the following:



PRECAUTIONS TO AVOID POSSIBLE EXPOSURE TO MICROWAVE ENERGY

Do not attempt to operate this oven with the door open, since this can result in harmful exposure to microwave energy. It is important not to break or tamper with the safety interlocks.

Do not place any object between the oven front face and the door or allow soil or cleaner residue to accumulate on sealing surfaces.

Warning: If the door or door seals area damaged, the oven must not be operated until it has been repaired by a competent person.

- Position on a flat, stable surface.
- A service agent/qualified technician should carry out installation and any repairs if required. Do not remove any components on this product.
- Consult Local and National Standards to comply with the following:
 - Health and Safety at Work Legislation
 - BS EN Codes of Practice
 - Fire Precautions
 - IEE Wiring Regulations
 - Building Regulations
- **Warning:** Liquids and other foods must not be heated in sealed containers since they are liable to explode.

- **Warning:** It is hazardous for anyone other than a competent person to carry out any service or repair operation that involves the removal of a cover which gives protection against exposure to microwave energy.
- Only use utensils suitable for use in microwave ovens.
- The oven should be cleaned regularly and any food deposits should be removed.
- When heating food in plastic or paper containers, keep an eye on the oven due to the possibility of ignition.
- If smoke is observed, switch off or unplug the appliance and keep the door closed in order to stifle any flames.
- Do not overcook food.
- Do not use the oven cavity for storage purposes. Do not store items, such as bread, cookies, etc. inside the oven.
- Remove wire twist-ties and metal handles from paper or plastic containers/bags before placing them in the oven.
- Install or locate this oven only in accordance with the installation instructions provided.
- Eggs in the shell and whole hard-boiled eggs should not be heated in microwave ovens since they may explode, even after microwave heating has ended.
- Use this appliance only for its intended uses as described in manual. Do not use corrosive chemicals or vapours in this appliance. This oven is especially designed to heat. It is not designed for industrial or laboratory use.
- Do not store or use this appliance outdoors.
- Do not use this oven near water, in a wet basement or near a swimming pool.
- The temperature of accessible surfaces may be high when the appliance is operating. The surfaces are liable to get hot during use. Keep cord away from heated surface, and do not cover any vents on the oven.

- Do not let cord hang over edge of table or counter.
- Failure to maintain the oven in a clean condition could lead to deterioration of the surface that could adversely affect the life of the appliance and possibly result in a hazardous situation.
- **Warning:** The contents of feeding bottles baby food jars shall be stirred or shaken and the temperature checked before consumption, in order to avoid burns.
- **Warning:** Microwave heating of beverages result in delayed eruptive boiling, therefore care must be taken when handling the container.
- Liquids such as water, coffee and tea can overheat beyond boiling point without appearing to be boiling.
- Always switch off and disconnect the power supply to the unit before cleaning or carrying out maintenance.
- Keep all packaging away from children. Dispose of the packaging in accordance to the regulations of local authorities.
- If the power cord is damaged, it must be replaced by a BUFFALO agent or a recommended qualified technician in order to avoid a hazard.
- This appliance is not intended for use by persons (including children) with reduced physical, sensory or mental capabilities, or lack of experience or knowledge, unless they have been given supervision or instruction concerning the use of the appliance by a person responsible for their safety.
- Children should be supervised to ensure that they do not play with the appliance.
- Do not operate the oven when empty.
- The microwave oven shall not be placed in a cabinet unless it has been tested in a cabinet.
- The appliance is not intended to be operated by means of an external timer or separate remote-control system.
- Do not use jet/pressure washers to clean the appliance.

- Buffalo recommend that this appliance should be periodically tested (at least annually) by a Competent Person. Testing should include, but not be limited to: Visual Inspection, Polarity Test, Earth Continuity, Insulation Continuity and Functional Testing.
- Buffalo recommend that this product is connected to a circuit protected by an appropriate RCD (Residual Current Device).

Introduction

Please take a few moments to carefully read through this manual. Correct maintenance and operation of this machine will provide the best possible performance from your BUFFALO product.

Pack Contents

The following is included:

- Microwave Oven
- Instruction manual

BUFFALO prides itself on quality and service, ensuring that at the time of packaging the contents are supplied fully functional and free of damage.

Should you find any damage as a result of transit, please contact your BUFFALO dealer immediately.

Installation

1. Remove all packaging materials. Make sure that all protective plastic film and coatings are thoroughly removed from all surfaces.



Warning: Check for any of the following damage that may have occurred:

- **Misaligned or bent door, damaged door seals/sealing surface, broken/loose door hinges, dents in the oven interior.**
- **DO NOT operate the oven if any damage is found. Call a BUFFALO agent or qualified Technician.**

2. Position the oven on a flat, stable and heat-resistant surface. For sufficient ventilation, allow a minimum of 30cm of space above the oven, 10cm at the back and right side. The left side must be open.



Note: Do not cover or block any openings on the appliance, or remove the feet.

3. Place the oven as far away from radios and TV as possible as operation of the appliance may cause interference to your radio or TV reception.

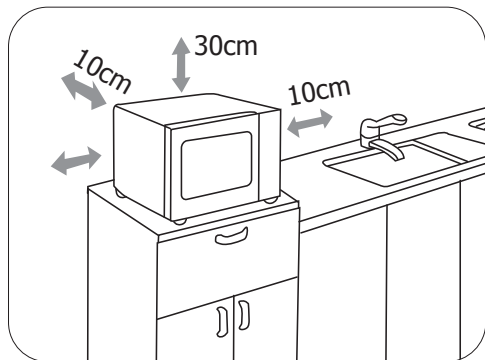

Stacking the appliance



Note: To save space, a maximum of 2 appliances can be stacked together. For details, please follow below instructions.

1. Loosen the screws that fix the mounting plates. Then remove the mounting plates and re-tighten the screws in place (Step A).
2. Remove the 4 screws as shown in Step B.
3. Locate the mounting plates to the joined parts of the 2 ovens, then fix with the screws just removed (Step C).

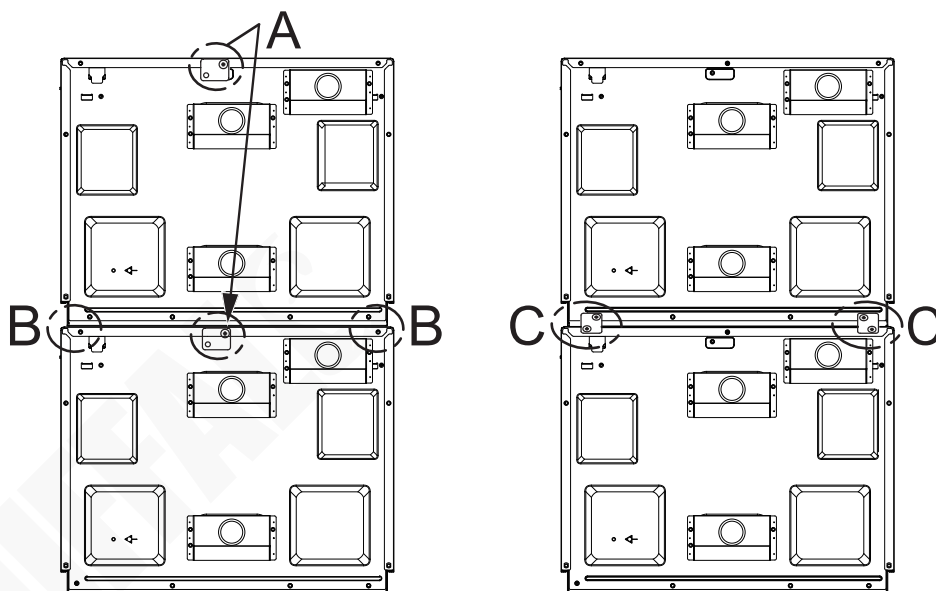

Utensils

See the instructions in this chapter for utensils to use/avoid with microwaving. If in doubt, please check the manufacturer's instructions if your utensil is microwave safe or not.

Materials you can use in microwave oven

Utensils (Not included)	Remarks
Browning dish	Follow manufacturer's instructions. The bottom of browning dish must be placed smoothly on the ceramic board. Incorrect usage may the ceramic board to break.
Dinnerware	Microwave-safe only. Follow manufacturer's instructions. Do not use cracked or chipped dishes.
Glass jars	Always remove lid. Use only to heat food until just warm. Most glass jars are not heat resistant and may break.
Glassware	Heat-resistant oven glassware only. Make sure there is no metallic trim. Do not use cracked or chipped dishes.
Oven cooking bags	Follow manufacturer's instructions. Do not close with metal tie. Make slits to allow steam to escape.
Paper plates and cups	Use for short-term cooking/warming only. Do not leave oven unattended while cooking.
Paper towels	Use to cover food for reheating and absorbing fat. Use with supervision for a short-term cooking only.
Parchment paper	Use as a cover to prevent splattering or a wrap for steaming.
Plastic	Microwave-safe only. Follow the manufacturer's instructions. Should be labelled "Microwave Safe". Some plastic containers soften, as the food inside gets hot. "Boiling bags" and tightly closed plastic bags should be slit, pierced or vented as directed by package.
Plastic wrap	Microwave-safe only. Use to cover food during cooking to retain moisture. Do not allow plastic wrap to touch food.
Thermometers	Microwave-safe only (meat and candy thermometers)
Wax Paper	Use a cover to prevent splattering and to help retain moisture

Materials to be avoided in microwave oven

Utensils (Not included)	Remarks
Aluminium tray	May cause arcing. Transfer food into microwave-safe dish
Food carton with metal handle	May cause arcing. Transfer food into microwave-safe dish
Metal or metal-trimmed utensils	Metal shields the food from microwave energy. Metal trim may cause arcing
Metal twist ties	May cause arcing and could cause a fire in the oven
Paper bags	May cause a fire in the oven
Plastic foam	Plastic foam may melt or contaminate the liquid inside when exposed to high temperature
Wood	Wood will dry out when used in the microwave oven and may split or crack

Knowing your appliance

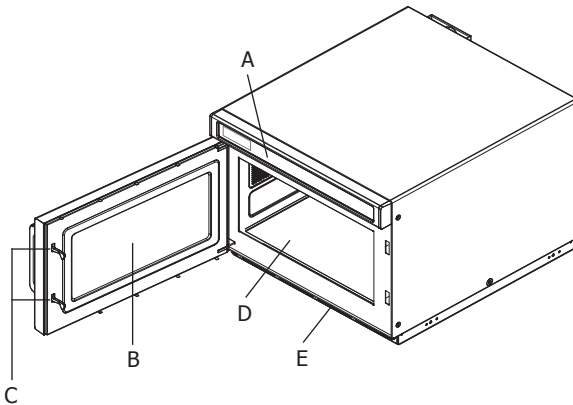

- A) Control panel
- B) Observation window
- C) Safety interlock system
- D) Ceramic board
- E) Filter

Note:

1. DO NOT press the ceramic board forcibly.
2. Take and put utensils gently to avoid damage to the ceramic board.
3. After use, DO NOT touch the ceramic board with hand to avoid high temperature scalding.

Control panel

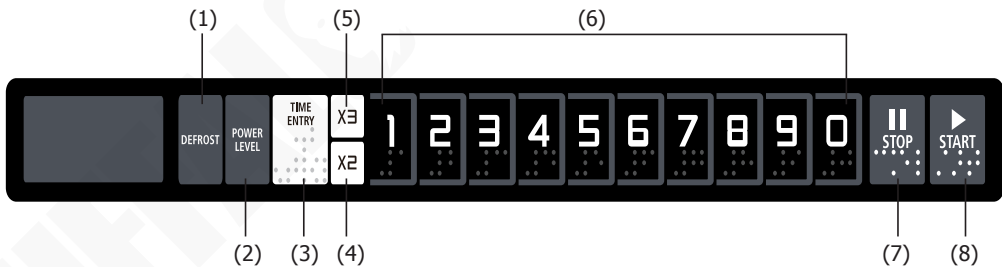

- (1) Defrost button
- (2) Power level button
- (3) Time Entry Button
- (4) X2 Button
- (5) X3 Button
- (6) Number buttons
- (7) Stop/Reset Button
- (8) Start Button

Appendix A: User Options

Bold values in the table below are the default settings.

Option	Setting	Description
1 EOC Tone	OP:10	3 seconds beep
	OP:11	Continuous beep
	OP:12	5 quick beeps, repeating
2 Beeper Volume	OP:20	Beeper Off
	OP:21	Low
	OP:22	Medium
	OP:23	High
3 Beeper On/Off	OP:30	Key beep Off
	OP:31	Key beep On
4 Keyboard Window	OP:40	15 seconds
	OP:41	30 seconds
	OP:42	60 seconds
	OP:43	120 seconds
5 On the Fly	OP:50	On-the-Fly Disable
	OP:51	On-the-Fly Enabled
6 Door Reset	OP:60	Door reset Disabled
	OP:61	Door reset Enable
7 Max time	OP:70	60 Minute Maximum cook time
	OP:71	10 Minute Maximum cook time
8 Manual Programming	OP:80	Manual Programming Disable
	OP:81	Manual Programming Enable
0 Clean filter	OP:00	Off - Never Display "Clean filter"
	OP:01	Weekly - Display every 7 days
	OP:02	Monthly - Display every 30 days
	OP:03	Quarterly - Display every 90 days

Appendix B: Default Cooking Time

The oven will be shipped with the following Preset Cook Time unless otherwise noted in the product Specification.

Number Button	Display (Time in Minute)	Power
1	0:10	100%
2	0:20	100%
3	0:30	100%
4	0:45	100%
5	1:00	100%
6	1:30	100%
7	2:00	100%
8	2:30	100%
9	3:00	100%
0	3:30	100%

Operation

1. Power up

When the oven is electrified for the first time, "-----" is shown. If **II STOP** button pressed, the oven will change to idle mode.

Note: Under idle mode, pressing any button will have no response.

2. Idle Mode

1. **Entry:** The oven will enter idle mode after a set of seconds have expired in Ready Mode without a keyboard pressed or door opened and closed. The number of seconds is determined by the keyboard Timeout Window, set by User Option 4.
2. During idle mode, the display will show "E". And there will be no oven activity.

3. Ready Mode

In this mode, the oven is ready to begin either a manual or preset cooking cycle.



1. Opening and closing the door while in Idle Mode will put the oven into Ready Mode.
2. During Ready Mode, "READY" is shown.
3. From the Ready Mode, the oven can go to almost all of the other modes.

4. Door Open Mode

1. When the door is open, the oven will enter Door Open Mode.
2. During this mode, the display is blank.
 - **Note:** If the door is open during cooking state, "DOOR" and "OPEN" will be shown successively. Then the remaining cooking time will be shown. And the fan and oven lamp will work.
3. When the door is closed, the oven will enter Ready Mode.
 - **Note:** When the door is open, if User Option OP:60 is selected and the oven was running a manual or preset cook cycle, the oven will enter Pause Mode. In all other cases, the oven will return to Door Open Mode with User Option OP:61 selected. Opening and then closing the door will clear out any information about a Manual or Preset Program which was running.



5. Pause Mode

This mode enables the user to temporarily stop the cooking cycle so as to inspect or stir food.

1. While in Manual Cook Mode or Preset Program Cook Mode, if the door is open and then closed, or if  is pressed, the oven will enter Pause Mode.
2. While paused, the display will show the remaining cooking time.
3. Pause Mode will return to Idle Mode in the exact fashion as Ready Mode, depending on User Option 4 setting. Additionally, if  button is pressed, the oven will immediately enter Ready Mode. Or if  button pressed, the oven will continue to run the cooking cycle.

6. Manual Cook Mode

The user can manually set cooking time and power level while in this mode.

1. While in Ready Mode, press  button to enter Manual Cook Mode. The display will show "00:00".
2. Press number buttons to set the cooking time as needed.
3. Press  button. The display will show "%POWER".
4. Press number buttons to set the power level, and the corresponding power level will be shown. If to set the full power level, just press "1" and "0" successively. Then the display will show "100%POWER". If no power chosen, 100% power will be the default.
5. Press  to start manual cooking.
6. Remaining cooking time is displayed. The fan and oven lamp will work.
7. When cooking program finishes, the oven will enter End of Cook Cycle Mode.

7. End of Cook Cycle Mode

1. After a Manual Cook Mode or a Preset Program Cook Mode finishes, the oven will enter End of Cook Cycle Mode.
2. During this mode, "DONE" is shown.
3. If User Option OP:11 or OP:12 is selected, the oven will continue to sound until the user acknowledges this by either opening and then closing the door OR pressing . If User Option OP:10 is selected, after 3 seconds beeping, the oven will enter Ready Mode.

8. Preset Program Cook Mode

1. This mode allows cooking through a one-button-touch operation. While in Ready Mode, press one of the number buttons to run a Preset Program for relative cooking time.
2. The remaining cooking time is shown. If it is multi-stage cooking, the total remaining cooking time is displayed.
3. When cooking program finishes, the oven will enter End of Cook Cycle Mode.

9. On the Fly Cooking

1. While the oven is cooking, if User Option OP:51 is selected, press a number button will enable a preset cooking program to start automatically.
2. The display shows the remaining cooking time.
3. When cooking program finishes, the oven will enter End of Cook Cycle Mode.

10. Defrost Function

1. In Ready Mode, Press "DEFROST" button. The display will show "00:00".
2. Press number buttons to set the defrosting time as needed. The maximum time is 99 minutes and 99 seconds.
3. Press  to start manual defrosting. The default power level is 20%.
4. The remaining cooking time is displayed.
5. When cooking program finishes, the oven will enter End of Cook Cycle Mode.

11. Programming Mode

This mode allows the user to set cook time and power level to the preset programs of the number buttons.

1. Open the door. Then press the number button "1" for 5 seconds. The buzzer will sound once and enter Programming Mode.
2. "PROGRAM" is shown.
3. Press a desired number button to set the program. 2 seconds later, the preset time associated with that number button will be shown.
4. Now you can press the number buttons to set the desired cooking time.
5. Press **POWER LEVEL** button. The display will show "%POWER". Now press number buttons to set the power level, and the corresponding power level will be shown. If to set the full power level, just press "1" and "0" successively. Then the display will show "100%POWER". If no power chosen, 100% power will be the default.
6. After setting cooking time and power, press **START** to save. When saved, "PROGRAM" is shown.
 - **Note:** If all the cooking time exceeds the maximum time allowed by User Option 7, when pressing **START** to save the program, the buzzer will sound 3 times to indicate the time is not valid. Then the display will turn back to show "PROGRAM". The time set before will have no change.
7. Close the door, the oven will turn back to Ready Mode.
 - **Note:** If pressing **STOP** during setting, the oven will turn to Door Open Mode. The program that is not saved will be lost. If there is program saved as memory program, pressing the related number button will start the saved program. If no program saved, the buzzer will alarm when pressing number buttons and thus it will not work.

For example, if desired to set a program as memory program, with power level 70% and cooking time of 1 minute and 25 seconds, please follow below operations:	
Step1:	Open the door. Then press number button "1" for 5 seconds, "PROGRAM" is shown.
Step2:	Press the number button, e.g. "3", the display will show "P003". After 2 seconds, the preset cooking time ":30" is shown.
Step3:	Press number buttons "1", "2" and "5" to set the cooking time.
Step4:	Press POWER LEVEL button first. Then press "7" to set power level 70%. The display will show "1:25 70". Setting is now finished.
Step5:	Press START to save. "PROGRAM" is shown again. When to use the program next time, just press the number button "3", the related program will start automatically.

Note:

- If power supply is cut off, the saved program will not be lost.
- If the program needs to reset, just repeat the above steps.
- If pressing **STOP** at the last step, it will return to Door Open Mode. All settings will not be saved.

12. Double/Triple cooking time

By using "X2" / "X3" button, the user can easily set the doubled/tripled cooking time for a particular food item.

1. In Ready mode, press "X2" / "X3" button first, then within 5 seconds press a number button (0-9) to start cooking with the doubled/tripled cooking time; OR, press a number button (0-9) to start cooking first, then within 5 seconds press "X2" / "X3" button to start cooking with the doubled/tripled cooking time.
2. When pressing "X2" / "X3", the display will show "DOUBLE" / "TRIPLE". When pressing number buttons, the doubled/tripled cooking time will be shown.
 - For example, press the number button "5" (whose preset time is 1 minute) first. Then press "X2" / "X3", the total cooking time will change to 1:00 x 2/3 = 2/3 (that is, 2 minutes or 3 minutes).
3. When cooking program finishes, the oven will enter End of Cook Cycle Mode.

13. Stage Cooking Program



This function allows the user to cook food items at combination of various Power Levels. Three stages can be set at most.

1. After setting cook time and power for the first stage, press **TIME ENTRY** to set the second stage. Then the same step to set the third stage.
2. Press **START** to save.

Example: If desired to set a 3-stage cooking cycle as a memory program (The first stage is with cook time of 1 minute and 25 seconds and power level 70%; the second stage with cook time of 5 minutes and 40 seconds and power level 50%; the third stage with cook time of 1 minute and 30 seconds and power level 20%), please follow below operations:

Step1:	Open the door. Then press number button "1" for 5 seconds, "PROGRAM" is shown.
Step2:	Press the number button, e.g. "3", the display will show "P003". After 2 seconds, the preset cooking time ":30" is shown.
Step3:	Press number buttons "1", "2" and "5" to set the cooking time. "1:25" is shown.
Step4:	Press POWER LEVEL button first. Then press "7" to set power level 70%. "1:25 70" is shown. Now the first stage is finished.
Step5:	Press TIME ENTRY . "STAGE-2" is shown.
Step6:	Press number buttons "5", "4", "0" to set the cooking time. "5:40" is shown.
Step7:	Press POWER LEVEL button first. Then press "5" to set power level 50%. "5:40 50" is shown. Now the second stage is finished.
Step8:	Press TIME ENTRY . "STAGE-3" is shown.
Step9:	Press number buttons "1", "3", "0" to set the cooking time. "1:30" is shown.
Step10:	Press POWER LEVEL button first. Then press "2" to set power level 20%. "1:30 20" is shown. Now the third stage is finished.
Step11:	Press START to save. "PROGRAM" is shown again. When to use the program next time, just press number button "3", the program will start automatically.

14. "CLEAN FILTER" reminding function



1. If User Option OP:01 is selected and the set time expires, the oven will remind the user to clean the filter.
 - **Note:** The oven must be powered up.
2. The display will show "CLEAN FILTER". At this time, pressing  button or opening the door will put the oven into Ready Mode.
3. If not desired to clean the filter, just press  button and hold for 3 seconds to clear out the reminder information. Otherwise, the oven will keep reminding constantly during Idle Mode.

15. User Option Mode

This allows the user to choose between various ways for the oven to operate.

1. Open the door and press "2" for 5 seconds to enter User option mode.
2. The display shows "OP: - -".
3. Press any number button to enter related mode setting.
 - For example: Setting the voice of the buzzer to medium. Press "2", "23" is shown. If you want to change, keep pressing "2", the display will show "OP:20", "OP:21", "OP:22", "OP:23", "OP:20".....in cycle.
4. Press  to save the current setting. After saved, "OP: - -" is displayed again.

Notes:

- During setting, press  to enter Door Open Mode. Close the door to enter Ready Mode.
- If  button not pressed at the last step, the program cannot be saved but returns to previous state.

16. Factory-default setting

In ready mode, press  and "0" to check the factory-default setting. The buzzer sounds once and the display will show "CHECK".

- If it is in the factory default setting, the display will show "11".
- If NOT in the factory default setting, the display will show "00".
- If desired to restore the default setting, press  again. The display will show "CLEAR" first, then "CHECK" and finally "11". Now the factory-default settings are restored.

Note: Be careful of the operations as it will restore all the factory-default settings.

Note: Should the restoration of default settings fail, please just repeat above operations.

Cleaning, Care & Maintenance



- **Warning: Switch off and disconnect from the power supply before cleaning and maintenance.**
- **Always keep the oven clean!**
- **Clean the door frame, seal and neighbouring parts carefully with a damp cloth when dirty.**

Cleaning the door and oven front face

- For best performance and to maintain the high degree of safety, the inner door panel and oven front face should be free of food or grease build-up.
- Wipe these parts with a mild detergent, rinse and wipe dry. Never use abrasive powders or pads.

Cleaning the control panel and plastic parts

- Do not apply a detergent or an alkaline liquid spray to the control panel and plastic parts, as this may cause damage to these parts.
- Use a dry cloth (not a soaked cloth) to clean these parts.
- Do not allow the control panel to become wet.

Cleaning the oven interior

- After use be sure to remove spilled liquids, spattered oil and food debris as quickly as possible.
- If the oven is used when dirty, efficiency drops and the dirt gets stuck on the oven surface. This may cause bad odours.
- Clean the interior with a cloth soaked in luke-warm water with a mild detergent dissolved in it, then rinse the soap off with a damp cloth.



Remove any odours in the oven interior by microwaving a cup of water with the juice of 1 lemon for 5 minutes. Wipe the oven clean with a soft dry cloth.



Caution: Personal Injury Hazard! It is hazardous for anyone other than a competent person to carry out any service or repair operation that involves the removal of a cover which gives protection against exposure to microwave energy.



Caution: Do Not wipe plastic and painted sections of the oven with bleach, thinners or other cleaning agents, as this may cause these parts to dissolve or distort.



Caution: For the removable oil baffle and filter, always ensure to:

- **Clean them in time!**
- **Install them correctly after cleaning and before use of the oven.**

Cleaning the oil baffle

The oven is featured with a removable oil baffle for easy and thorough cleaning. The baffle is located underneath the interior ceiling of the oven.

- To remove the baffle, hold the two buckles in front of the oil baffle. Exert strength following the direction of the arrows and pull downwards after you have pulled out the buckles.
- Clean the baffle with a mild detergent, rinse and wipe dry.
- To install the oil baffle, hold it slant and insert a pin on the rear into the positioning hole on the oven back wall first, then push the other side to insert all other pins into the positioning holes.

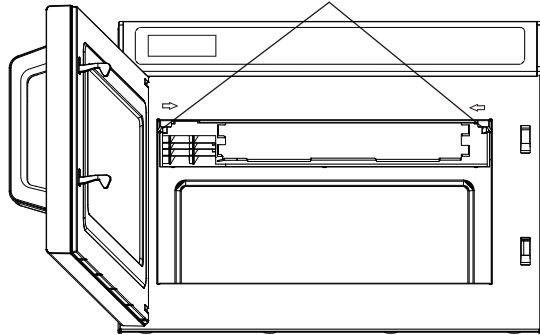

Cleaning the filter

The oven is featured with a removable filter for easy and thorough cleaning.

- Loosen the fixing nails (Step A), then remove the filter (Step B).
- Clean the filter with a soft brush.
- Locate the filter in place and fix with the nails (Step C).

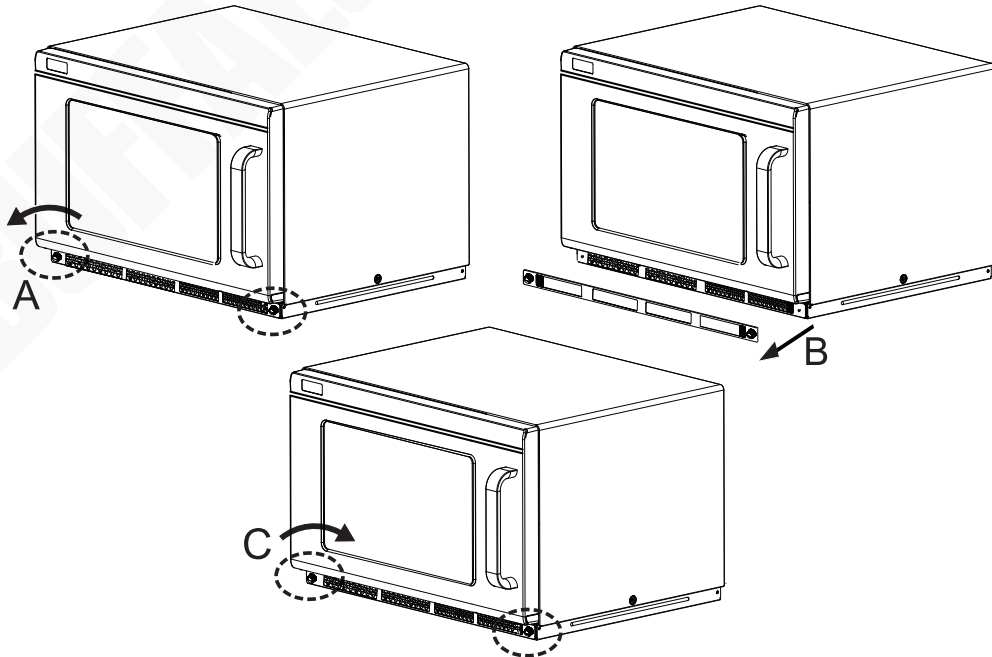

Troubleshooting

A qualified technician must carry out repairs if required.

Fault	Probable Cause	Solution
The unit is not working	The unit is not switched on	Check the unit is plugged in correctly and switched on
	Plug or lead is damaged	Replace Plug or lead
	Fuse in the plug has blown	Replace the fuse
	Mains power supply fault	Check mains power supply
	Door is not closed properly	Close door securely
Arcing/Sparking	Metallic or other inappropriate materials are being used in food preparation	Remove metal objects. Use microwave-safe utensils only
	Spilled food remains inside the oven	Clean the interior of the oven
	The oven is operated when empty	Do not operate the oven when empty. It is very dangerous
Microwave oven interfering with TV reception	Radio and TV reception is interfered when then appliance is operating	It is normal
Steam accumulating on door and hot air out of vents	In cooking, steam may come out of food. Most will get out of vents but some may accumulate on cool places like the oven door	It is normal
Dim oven light	In low power microwave cooking, oven light may become dim	It is normal
Intermittent microwave output	Stop microwave output for 75 seconds, then the microwave output will return to 100%	

Technical Specifications

Note: Due to our continuous improvement process, the product specifications are subject to change without notice.

Model	Voltage	Power	Microwave Output	Oven Capacity	Operation Frequency	Dimensions h x w x d (mm)	Net Weight (kg)
FB865	230-240V~ 50Hz	3000W	1800W	17L	2450MHz	340 x 420 x 563	31.6
FE143-E	230V~ 50Hz						

Electrical Wiring

This appliance is supplied with a 3 pin BS1363 plug and lead.

The plug is to be connected to a suitable mains socket.

This appliance is wired as follows:

- Live wire (coloured brown) to terminal marked L
- Neutral wire (coloured blue) to terminal marked N
- Earth wire (coloured green/yellow) to terminal marked E

This appliance must be earthed.



If in doubt consult a qualified electrician.

Electrical isolation points must be kept clear of any obstructions. In the event of any emergency disconnection being required they must be readily accessible.

Compliance

The WEEE logo on this product or its documentation indicates that the product must not be disposed of as household waste. To help prevent possible harm to human health and/or the environment, the product must be disposed of in an approved and environmentally safe recycling process. For further information on how to dispose of this product correctly, contact the product supplier, or the local authority responsible for waste disposal in your area.



BUFFALO parts have undergone strict product testing in order to comply with regulatory standards and specifications set by international, independent, and federal authorities.



BUFFALO products have been approved to carry the following symbol:

All rights reserved. No part of these instructions may be produced or transmitted in any form or by any means, electronic, mechanical, photocopying, recording or otherwise, without the prior written permission of BUFFALO.

Every effort is made to ensure all details are correct at the time of going to press, however, BUFFALO reserves the right to change specifications without notice.

Veiligheidsinstructies

Om het risico op brand, elektrische schokken, persoonlijk letsel of blootstelling aan overmatige straling van de magnetronoven tijdens het gebruik van uw apparaat te verminderen, dient u bepaalde algemene voorzorgsmaatregelen te volgen, waaronder de volgende:



VOORZORGSMAATREGELEN OM MOGELIJKE BLOOTSTELLING AAN STRALING VAN DE MAGNETRONOVEN TE VOORKOMEN

Probeer deze oven niet te gebruiken met het deurtje open, aangezien dit kan leiden tot schadelijke blootstelling aan straling van de magnetronoven. Het is belangrijk dat u de veiligheidsvergrendelingen niet verbreekt of ermee knoeit. Plaats geen voorwerpen tussen de voorkant van de magnetronoven en het deurtje en laat geen vuil of resten van schoonmaakmiddelen op de afdichtingsoppervlakken ophopen.

Waarschuwing: Als het deurtje of de deurafdichtingen beschadigd zijn, mag de magnetronoven niet worden gebruikt voordat deze door een bevoegd persoon is gerepareerd.

- Plaats het product op een vlakke en stabiele ondergrond.
- De installatie en eventuele reparaties dienen door een servicetechnicus/vaktechnicus te worden uitgevoerd. Verwijder geen enkel onderdeel op dit product.
- Raadpleeg de lokale en nationale normen om te voldoen aan het volgende:
 - Wetgeving van gezondheid en veiligheid op de werkplaats
 - Werkregels
 - Brandpreventie
 - IEE bekabelingsnormen
 - Bouwverordeningen
- **Waarschuwing:** Vloeistoffen en andere etenswaren mogen niet in afgesloten containers worden verwarmd aangezien deze kunnen exploderen.

- **Waarschuwing:** Het is gevaarlijk voor iemand anders dan een bevoegd persoon om een onderhouds- of reparatiehandeling uit te voeren waarbij een paneel wordt verwijderd die bescherming biedt tegen blootstelling aan straling van de magnetronoven.
- Gebruik alleen keukengerei dat geschikt is voor gebruik in magnetronovens.
- De magnetronoven moet regelmatig worden schoongemaakt en aangekoekte etensresten moeten verwijderd worden.
- Houd bij het opwarmen van voedsel in plastic of papieren bakjes de magnetronoven in de gaten in verband met ontbrandingsgevaar.
- Als er rook wordt waargenomen, moet u het apparaat uitschakelen of de stekker uit het stopcontact halen en het deurtje gesloten houden om eventuele vlammen te doven.
- Laat het voedsel niet te gaar worden.
- Gebruik de ruimte van de magnetron niet voor opslagdoeleinden. Bewaar geen voorwerpen, zoals brood, koekjes, enz. in de magnetronoven.
- Verwijder de sluitingen en metalen handgrepen van papieren of plastic bakjes/zakken voordat u ze in de magnetronoven plaatst.
- Installeer of plaats deze oven alleen in overeenstemming met de meegeleverde montage-instructies.
- Eieren in hun schaal en hele hardgekookte eieren mogen niet in magnetrons worden verwarmd omdat deze kunnen exploderen, zelfs nadat het verwarmen in de magnetron is beëindigd.
- Gebruik dit apparaat alleen voor het beoogde gebruik zoals beschreven in de gebruiksaanwijzing. Gebruik geen bijtende chemicaliën of dampen in dit apparaat. Deze magnetronoven is speciaal ontworpen om te verwarmen. Het is niet ontworpen voor industrieel gebruik of in het laboratorium.
- Bewaar of gebruik dit apparaat niet buitenshuis.
- Gebruik deze magnetronoven niet in de buurt van water, in een vochtige kelder of in de buurt van een zwembad.
- De temperatuur van de bereikbare oppervlakken kan hoog oplopen wanneer het apparaat in werking is. De oppervlakken kunnen heet worden tijdens het gebruik. Houd het snoer uit de buurt van verwarmde oppervlakken en dek de ventilatieopeningen van de magnetronoven niet af.

- Laat het snoer niet over de rand van de tafel of het aanrecht hangen.
- Als u de magnetronoven niet schoon houdt, kan dit leiden tot aantasting van het oppervlak, wat de levensduur van het apparaat nadelig kan beïnvloeden en mogelijk tot een gevaarlijke situatie kan leiden.
- **Waarschuwing:** De inhoud van zuigflessen en potjes babyvoeding moet worden geroerd of geschud en de temperatuur moet vóór consumptie worden gecontroleerd om brandwonden te voorkomen.
- **Waarschuwing:** Bij het opwarmen van dranken in de magnetron, kan de vloeistof vertraagd beginnen te koken, daarom moet voorzichtig met de container worden omgegaan.
- Vloeistoffen zoals water, koffie en thee kunnen oververhit raken tot voorbij het kookpunt zonder dat het lijkt alsof ze koken.
- Schakel de stroomtoevoer naar het apparaat altijd uit en ontkoppel deze voordat u het apparaat schoonmaakt of onderhoud uitvoert.
- Laat verpakkingsmateriaal niet binnen handbereik van kinderen. Dank verpakkingsmateriaal af in overeenstemming met de regelgeving van de plaatselijke autoriteiten.
- Indien de stroomkabel beschadigd is geraakt, moet deze door een BUFFALO-agent of een erkende technicus worden vervangen om gevaarlijke situaties te vermijden.
- Dit apparaat is niet bedoeld voor gebruik door personen met lichamelijke, zintuiglijke of mentale beperkingen (inclusief kinderen) of met gebrek aan ervaring of kennis tenzij zij hierin worden begeleid of zijn opgeleid in het gebruik van het apparaat door een persoon, die verantwoordelijk is voor hun veiligheid.
- Houd kinderen onder toezicht zodat zij het apparaat niet als speelgoed gebruiken.
- Gebruik de magnetronoven niet als deze leeg is.
- De magnetronoven mag niet in een kast worden geplaatst, tenzij deze in een kast is getest.
- Het apparaat is niet bedoeld om te worden bediend door middel van een externe timer of een afzonderlijk afstandsbedieningssysteem.

- Geen straal-/hogedrukreinigers gebruiken voor het reinigen van het apparaat.
- Buffalo beveelt aan dat dit apparaat periodiek (minstens jaarlijks) door een bevoegd persoon wordt getest. Testen moeten omvatten, maar zijn niet beperkt tot: Visuele inspectie, polariteitstest, continuïteit van aarding, continuïteit van isolatie en functionele test.

Inleiding

Neem de tijd en lees deze handleiding aandachtig door. Correct onderhoud en gebruik van deze machine levert de best mogelijke prestaties voor uw BUFFALO-product.

Verpakkingsinhoud

Het volgende is inbegrepen:

- Magnetronoven
- Gebruikshandleiding

BUFFALO is trots op haar kwaliteit en service en garandeert dat de inhoud, op het ogenblik van de verpakking, volledig functioneel en vrij van schade is.

Als u vaststelt dat uw product tijdens het transport schade heeft opgelopen, neem dan onmiddellijk contact op met uw BUFFALO-dealer.

Installatie

1. Verwijder al het verpakkingsmateriaal. Zorg ervoor dat alle plastic bescherm laagjes en coatings goed verwijderd zijn van alle oppervlakken.



Waarschuwing: Controleer op een van de volgende beschadigingen die mogelijk is opgetreden:

- Niet goed uitgelijnd of verbogen deurtje, beschadigde deurafdichtingen/afdichtingsoppervlak, gebroken/losse deurscharnieren, deuken aan de binnenkant van de magnetronoven.
- Gebruik de magnetronoven NIET als er schade wordt geconstateerd. Bel een BUFFALO-vertegenwoordiger of een gekwalificeerde technicus.

2. Plaats de magnetronoven op een vlakke, stabiele en hittebestendige ondergrond. Voor voldoende ventilatie moet er minimaal 30 cm ruimte boven de oven zijn, 10 cm aan de achterkant en de rechterkant. De linkerkant moet open zijn.

Opmerking: Bedek of blokkeer geen openingen van het apparaat en verwijder de voetjes niet.

3. Plaats de oven zo ver mogelijk uit de buurt van radio's en tv's, omdat het gebruik van dit apparaat de ontvangst van uw radio of tv kan verstoren.

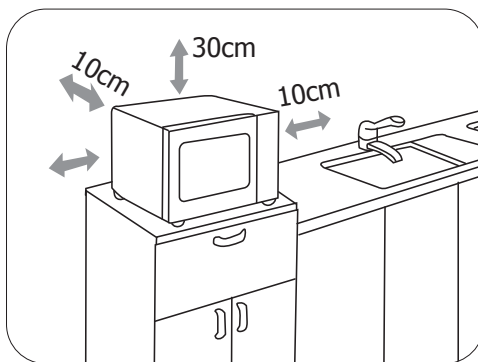

Het apparaat stapelen



Opmerking: Om ruimte te besparen, mag u maximaal 2 apparaten op elkaar zetten. Zie de instructies hieronder voor meer informatie.

1. Draai de schroeven los waarmee de montagepanelen zijn bevestigd. Verwijder de montagepanelen vervolgens en draai de schroeven weer op hun plek vast (Stap A).
2. Verwijder de 4 schroeven zoals aangegeven in Stap B.
3. Plaats de bevestigingspanelen op de samengevoegde delen van de 2 magnetrons en zet deze vervolgens vast met de zojuist verwijderde schroeven (Stap C).

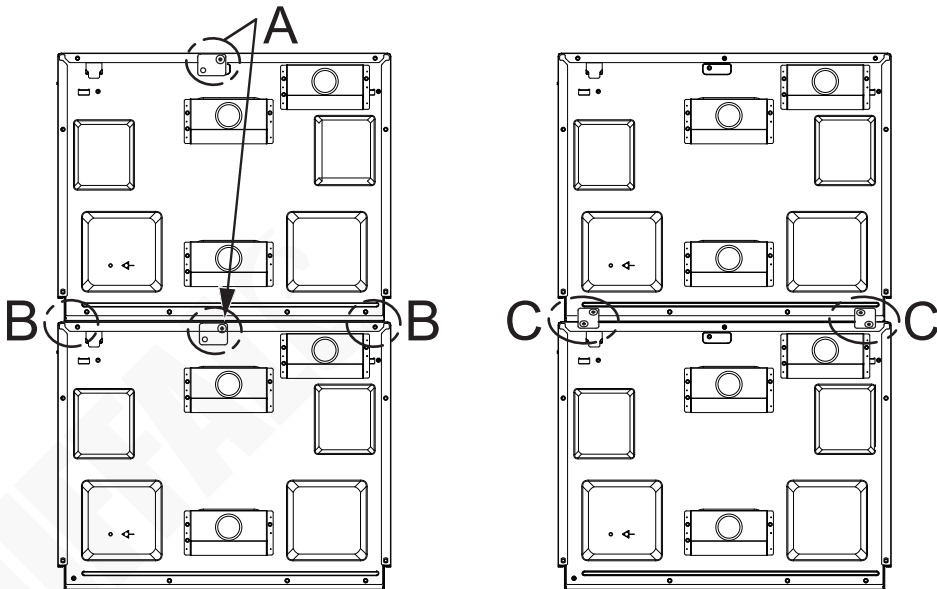

Keukengerie

Raadpleeg de instructies in dit hoofdstuk voor keukengerie welke u kunt gebruiken/dient te vermijden bij het gebruik van de magnetronoven. In geval van twijfel controleer de instructies van de fabrikant of uw keukengerie al dan niet geschikt is voor de magnetron.

Materialen die u in de magnetronoven kunt gebruiken

Keukengerei (niet inbegrepen)	Opmerkingen
Bruiningsschotel	Volg de instructies van de fabrikant op. De bodem van de bruiningsschotel moet voorzichtig op de keramische plaat worden geplaatst. Bij verkeerd gebruik kan de keramische plaat breken.
Servies	Alleen geschikt voor de magnetronoven. Volg de instructies van de fabrikant op. Gebruik geen gebarsten of beschadigde schotels.
Glazen potten	Verwijder altijd de deksel. Alleen gebruiken om voedsel te verwarmen tot het net warm genoeg is. De meeste glazen potten zijn niet hittebestendig en kunnen breken.
Glasservies	Alleen hittebestendig glasservies voor de magnetronoven. Zorg ervoor dat er geen metalen randen zijn. Gebruik geen gebarsten of beschadigde schotels.
Magnetronoven kookzakjes	Volg de instructies van de fabrikant op. Niet vastmaken met een metalen sluiting. Maak inkepingen om de stoom te laten ontsnappen.
Papieren borden en bekers	Alleen gebruiken voor kortstondig koken/opwarmen. Laat de magnetronoven tijdens het eten klaarmaken niet onbeheerd achter.
Keukenpapier	Gebruiken om voedsel af te dekken voor het opwarmen en absorberen van vet. Gebruik alleen onder toezicht tijdens een kortstondige bereiding van het eten.
Perkamentpapier	Gebruik als afdekking om spatten te voorkomen of als wikkel om te stomen.
Plastic	Alleen geschikt voor de magnetronoven. Volg de instructies van de fabrikant. Op het etiket moet "magnetronbestendig" staan. Sommige plastic bakjes worden zacht naargelang het voedsel erin heet wordt. "Kookzakjes" en stevig gesloten plastic zakjes moeten volgens de aanwijzingen op de verpakking worden opengesneden, doorgeprikt of opengemaakt.
Huishoudfolie	Alleen geschikt voor de magnetronoven. Gebruik het om voedsel tijdens het koken af te dekken om zo vocht vast te houden. Laat huishoudfolie niet in aanraking komen met voedsel.
Thermometer	Alleen geschikt voor de magnetron (vlees- en suikerthermometers).
Waspapier	Gebruik een deksel om spatten te voorkomen en om vocht vast te houden.

Materialen die in de magnetronoven moeten worden vermeden

Keukengerei (niet inbegrepen)	Opmerkingen
Aluminium dienblad	Kan vonken veroorzaken. Breng het voedsel over in een magnetronbestendige schaal.
Voedselkarton met metalen handgreep	Kan vonken veroorzaken. Breng het voedsel over in een magnetronbestendige schaal.
Metalen of met metaal afgezet keukengerei	Metaal beschermt het voedsel tegen energie van de magnetronoven. Metalen afwerking kan vonken veroorzaken.
Metalen sluitingen	Kan vonken veroorzaken en kan brand veroorzaken in de magnetronoven.
Papieren zakjes	Kan brand in de magnetronoven veroorzaken.
Kunststofschuim	Kunststofschuim kan smelten of de vloeistof binnenin verontreinigen bij blootstelling aan hoge temperatuur.
Hout	Hout droogt uit wanneer het in de magnetronoven wordt gebruikt en kan splijten of barsten.

Uw apparaat leren kennen

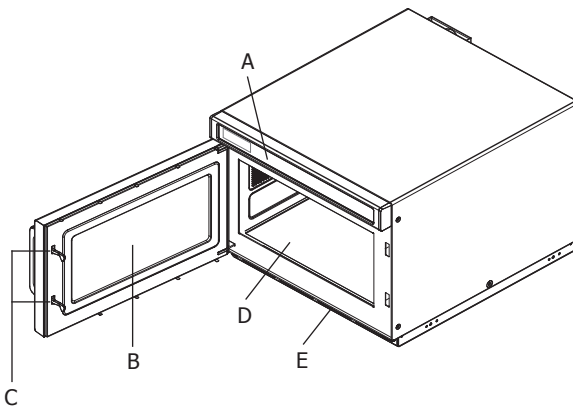

- A) Bedieningspaneel
- B) Kijkvenster
- C) Veiligheidsvergrendelingsysteem
- D) Keramische plaat
- E) Filter

Opmerking:

1. Druk NIET hard op de keramische plaat.
2. Pak en plaats de keukenbenodigheden voorzichtig om schade aan de keramische plaat te voorkomen.
3. Raak de keramische plaat na gebruik NIET met de hand aan om brandwonden door hoge temperaturen te voorkomen.

Bedieningspaneel

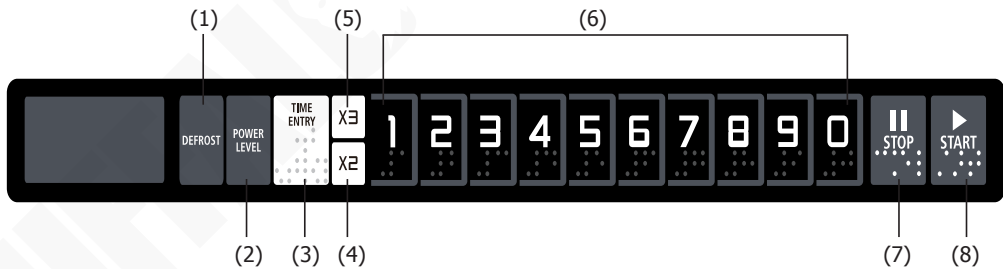

- (1) Ontdooiknop
- (2) Vermogensniveautoets
- (3) Tijdinschakeltoets
- (4) X2-toets
- (5) X3-toets
- (6) Cijfer-toetsen
- (7) Stop-/hersteltoets
- (8) Starttoets

Bijlage A: Gebruikersopties

Vetgedrukte waarden in de onderstaande tabel zijn de standaardinstellingen.

Opties	Instellingen	Beschrijving
1 EOC Toon	OP:10	3 seconden pieptoon
	OP:11	Ononderbroken pieptoon
	OP:12	5 snelle pieptonen, herhalend
2 Volume van pieptoon	OP:20	Pieptoon uit
	OP:21	Laag
	OP:22	Gemiddeld
	OP:23	Hoog
3 Pieptoon Aan/Uit	OP:30	Laat pieptoon uit
	OP:31	Pieptoon aanhouden
4 Toetsenpaneel	OP:40	15 seconden
	OP:41	30 seconden
	OP:42	60 seconden
	OP:43	120 seconden
5 Tussendoortjes	OP:50	Tussendoortjes uitschakelen
	OP:51	Tussendoortjes ingeschakeld
6 Deurtje resetten	OP:60	Deurtje reset uitgeschakeld
	OP:61	Deurtje reset inschakelen
7 Maximale tijd	OP:70	60 minuten maximale kooktijd
	OP:71	10 minuten maximale kooktijd
8 Handmatige programmering	OP:80	Handmatige programmering uitschakelen
	OP:81	Handmatige programmering inschakelen
0 Filter reinigen	OP:00	Uit - "Filter reinigen" nooit weergegeven
	OP:01	Wekelijks - Weergave elke 7 dagen
	OP:02	Maandelijks - weergave om de 30 dagen
	OP:03	Driemaandelijks - weergave elke 90 dagen

Bijlage B: Standaard kooktijd

De magnetron wordt verzonden met de volgende vooraf ingestelde kooktijd, tenzij anders vermeld in de productspecificatie.

Nummertoeets	Weergave (Tijd in Minuten)	Vermogen
1	0:10	100%
2	0:20	100%
3	0:30	100%
4	0:45	100%
5	1:00	100%
6	1:30	100%
7	2:00	100%
8	2:30	100%
9	3:00	100%
0	3:30	100%

Bediening

1. Inschakelen

Wanneer u de oven voor het eerst van stroom voorziet, wordt "-----" weergegeven. Als u op de **II STOP**-toets drukt, schakelt de magnetron op de stand-bymodus.

Opmerking: In de stand-bymodus zal het indrukken van een toets geen reactie opleveren.

2. Stand-bymodus

1. **Inschakelen:** De magnetron schakelt op de stand-bymodus nadat een reeks seconden in de Klaarmodus zijn verstreken zonder dat een toets is ingedrukt of het deurtje is geopend en gesloten. Het aantal seconden wordt bepaald door het Time-outvenster van het bedieningspaneel, ingesteld door Gebruikersoptie 4.
2. Tijdens de ruststand wordt "E" weergegeven. En er zal geen activiteit van de magnetron zijn.

3. Klaarmodus

In deze modus is de magnetron klaar om een handmatige of vooraf ingestelde kookcyclus starten.



1. Als u de deur opent en sluit in de Stand-bymodus, schakelt de oven op de Klaarmodus.
2. Tijdens de Klaarmodus wordt "READY" weergegeven.
3. Vanuit de Klaarmodus kan de magnetron naar bijna alle andere modi gaan.

4. Deur open-modus

1. Als het deurtje open is, schakelt de magnetron over naar de Deur open-modus.
2. Tijdens deze modus blijft het display leeg.
 - **Opmerking:** Als u de deur opent tijdens het koken, worden achtereenvolgens "DOOR" en "OPEN" weergegeven. Vervolgens wordt de resterende kook weergegeven. En de ventilator en het magnetronlampje zullen werken.
3. Als het deurtje dicht is, schakelt de magnetron over naar de Klaarmodus.
 - **Opmerking:** Als het deurtje open is, als de gebruikersoptie OP:60 is geselecteerd en de magnetron een handmatige of vooraf ingestelde kookcyclus heeft uitgevoerd, schakelt de magnetron over naar de Pauzmodus. In alle andere gevallen keert de magnetron terug naar de Klaarmodus als de gebruikersoptie OP:61 is geselecteerd. Als u het deurtje opent en vervolgens sluit, wordt alle informatie met betrekking tot een handmatig of vooraf ingesteld programma, dat aan de gang was, gewist.



5. Pauzmodus

Deze modus stelt de gebruiker in staat om de kookcyclus tijdelijk te stoppen om voedsel te controleren of te roeren.

1. In de handmatige kookmodus of de vooraf ingestelde kookmodus, als het deurtje open en vervolgens gesloten wordt, of als er op  wordt gedrukt, schakelt de magnetron over naar de Pauzmodus.
2. Wanneer gepauzeerd, geeft het display de resterende kooktijd weer.
3. De Pauzmodus keert terug naar de Stand-bymodus op exact dezelfde manier als de Klaarmodus, afhankelijk van de instelling van gebruikersoptie 4. Als bovendien de toets  wordt ingedrukt, schakelt de magnetron onmiddellijk over naar de Klaarmodus. Of als u op de toets  drukt, blijft de magnetron de kookcyclus uitvoeren.

6. Handmatige kookmodus

In deze modus kan de gebruiker de kooktijd en het vermogensniveau handmatig instellen.

1. Druk in de Klaarmodus op de -toets om de Handmatige kookmodus te openen. Het display zal "00:00" weergeven.
2. Druk zo nodig op de cijfertoetsen om de kooktijd in te voeren.
3. Druk op de toets . Het display zal "%POWER" weergeven.
4. Druk op de cijfertoetsen om het vermogensniveau in te stellen en het corresponderende vermogensniveau zal worden weergegeven. Als u het apparaat op vol vermogen wilt instellen, drukt u gewoon achtereenvolgens op "1" en "0". Het display zal vervolgens "100%POWER" weergeven. Als u geen vermogen kiest, wordt standaard 100% vermogen ingesteld.
5. Druk op  om de handmatig kookmodus te starten.
6. De resterende kooktijd wordt weergegeven. De ventilator en het magnetronlampje zullen werken.
7. Wanneer het kookprogramma is afgelopen, schakelt de magnetron over naar de modus Einde van de kookcyclus.

7. Einde van de kookcyclus-modus

1. Nadat een handmatige kookmodus of een vooraf ingestelde kookmodus is verstreken, schakelt de magnetron over naar de Einde van de kookcyclus-modus.
2. Tijdens deze modus wordt "DONE" weergegeven.
3. Als gebruikersoptie OP:11 of OP:12 is geselecteerd, blijft de magnetron een geluid maken totdat de gebruiker dit bevestigt door het deurtje te openen en te sluiten OF op  te drukken. Als gebruikersoptie OP:10 is geselecteerd, schakelt de magnetron na 3 seconden piepen over naar de Klaarmodus.

8. Vooraf ingestelde kookmodus

1. In deze modus kunt u koken met één druk op de knop. Druk in de Klaarmodus op één van de cijferstoetsen om een vooraf ingesteld kookprogramma voor relatieve kooktijd uit te voeren.
2. De resterende kooktijd wordt weergegeven. Als het om koken in meerdere fasen gaat, wordt de totale resterende kooktijd weergegeven.
3. Wanneer het kookprogramma is afgelopen, schakelt de magnetron over naar de modus Einde van de kookcyclus.

9. Tussendoortjes koken

1. Terwijl de magnetron in werking is en als de gebruikersoptie OP:51 is geselecteerd, zal het indrukken van een cijferstoets een vooraf ingesteld kookprogramma automatisch laten starten.
2. Het display toont de resterende kooktijd.
3. Wanneer het kookprogramma is afgelopen, schakelt de magnetron over naar de modus Einde van de kookcyclus.

10. Ontdooifunctie

1. Druk in de Klaarmodus op de toets "DEFROST". Het display zal "00:00" weergeven.
2. Druk op de cijferstoetsen om de gewenste ontdooitijd in te stellen. De maximale tijd is 99 minuten en 99 seconden.
3. Druk op  om de handmatig ontdooimodus te starten. Het standaard vermogensniveau is 20%. **Start**
4. De resterende kooktijd wordt weergegeven.
5. Wanneer het kookprogramma is afgelopen, schakelt de magnetron over naar de modus Einde van de kookcyclus.

11. Programmeermodus

In deze modus kan de gebruiker de kooktijd en het vermogen instellen op de voorgeprogrammeerde programma's van de cijfertoetsen.

1. Open het deurtje. Houd cijfertoets "1" vervolgens 5 seconden ingedrukt. De zoemer zal eenmaal klinken en de Programmeermodus wordt geopend.
2. "PROGRAM" wordt weergegeven.
3. Druk op de gewenste cijfertoets om het programma in te stellen. 2 seconden later wordt de vooraf ingestelde tijd geassocieerd met die cijfertoets weergegeven.
4. Nu kunt u op de cijfertoetsen drukken om de gewenste kooktijd in te stellen.
5. Druk op de toets **POWER LEVEL**. Het display zal "%POWER" weergeven. Druk nu op de cijfertoetsen om het vermogensniveau in te stellen en het corresponderende vermogensniveau zal worden weergegeven. Als u het apparaat op vol vermogen wilt instellen, drukt u gewoon achtereenvolgens op "1" en "0". Het display zal vervolgens "100%POWER" weergeven. Als u geen vermogen kiest, wordt standaard 100% vermogen ingesteld.
6. Druk na het instellen van de kooktijd en het vermogen op **START** om op te slaan. Na het opslaan wordt "PROGRAM" weergegeven.
 - **Opmerking:** Als de totale kooktijd de maximale tijd overschrijdt die is toegestaan door gebruikersoptie 7, zal de zoemer 3 keer klinken wanneer u op **START** drukt om het programma op te slaan om aan te geven dat de tijd niet geldig is. Daarna keert het display terug en toont "PROGRAM". De eerder ingestelde tijd verandert niet.
7. Sluit het deurtje en de magnetron keert terug naar de Klaarmodus.
 - **Opmerking:** Als u tijdens het instellen op **STOP** drukt, schakelt de magnetron over naar de modus Deur open. Het programma dat niet is opgeslagen, gaat verloren. Als er een programma is opgeslagen als geheugenprogramma, wordt het opgeslagen programma gestart door op de betreffende cijfertoets te drukken. Als er geen programma is opgeslagen, zal de zoemer u daaraan herinneren bij het indrukken van cijfertoetsen en werkt het dus niet.

Indien u bijvoorbeeld een programma wenst in te stellen als geheugenprogramma, met 70% vermogensniveau en een kooktijd van 1 minuut en 25 seconden, volg dan de onderstaande handelingen:

Stap1:	Open het deurtje. Druk vervolgens gedurende 5 seconden op cijfertoets "1" en "PROGRAM" wordt getoond.
Stap2:	Druk op een cijfertoets, bijv. "3", en het display toont "P003". Na 2 seconden wordt de vooraf ingestelde kooktijd " :30" weergegeven.
Stap3:	Druk op de cijfertoetsen "1", "2" en "5" om de kooktijd in te stellen.
Stap4:	Druk eerst op de toets POWER LEVEL . Druk vervolgens op "7" om vermogensniveau 70% in te stellen. Het display zal "1:25 70" weergeven. Het instellen is nu voltooid.
Stap5:	Druk op START om op te slaan. "PROGRAM" wordt weer getoond. Wanneer u het programma de volgende keer wilt gebruiken, drukt u gewoon op cijfertoets "3" om het bijbehorende programma automatisch te starten.

Opmerking:

- Als de stroomvoorziening wordt onderbroken, gaat het opgeslagen programma niet verloren.
- Als het programma opnieuw moet worden ingesteld, herhaalt u gewoon de bovenstaande stappen.
- Als bij de laatste stap **STOP** wordt ingedrukt, zal het apparaat terugkeren naar de Klaarmodus. Geen van de instellingen zullen worden opgeslagen.

12. Dubbele/driedubbele kooktijd

Door de toets "X2 / X3" te gebruiken, kan de gebruiker gemakkelijk de verdubbelde/verdriedubbelde kooktijd voor bepaald voedsel instellen.

- In de Klaarmodus drukt u eerst op de toets "X2 / X3" en vervolgens binnen 5 seconden op een cijfertoets (0-9). De magnetron zal beginnen met het koken met de verdubbelde/verdriedubbelde kooktijd; OF druk eerst op de cijfertoets (0-9) om het koken te laten starten en druk dan binnen 5 seconden op de "X2/X3" toets om het koken met de verdubbelde/verdriedubbelde kooktijd te starten.
- Wanneer u op "X2" / "X3" drukt, toont het display "DOUBLE" / "TRIPLE". Als u op de cijfertoetsen drukt, zal de verdubbelde/verdriedubbelde kooktijd weergegeven worden.
 - Bijvoorbeeld, druk eerst op de cijfertoets "5" (waarvan de vooraf ingestelde tijd 1 minuut is). Druk dan op "X2" / "X3" en de totale kooktijd zal veranderen in $1:00 \times 2/3 = 2/3$ (dat is 2 of 3 minuten).
- Wanneer het kookprogramma is afgelopen, schakelt de magnetron over naar de modus Einde van de kookcyclus.

13. Programma met kookfasen



Deze functie stelt de gebruiker in staat om voedsel te koken op een combinatie van verschillende vermogensniveaus. Er kunnen maximaal drie fasen worden ingesteld.

- Na het instellen van de kooktijd en het vermogen voor de eerste fase, drukt u op **TIME ENTRY** om de tweede fase in te stellen. Daarna dezelfde stap om de derde fase in te stellen.
- Druk op **START** om op te slaan.

Bijvoorbeeld: Indien het gewenst is om een 3-fasen kookcyclus als geheugenprogramma in te stellen (De eerste fase is met een kooktijd van 1 minuut en 25 seconden en 70% vermogensniveau; de tweede fase met een kooktijd van 5 minuten en 40 seconden en 50% vermogensniveau; de derde fase met een kooktijd van 1 minuut en 30 seconden en 20% vermogensniveau), volg dan de onderstaande handelingen:

Stap1:	Open het deurtje. Druk vervolgens gedurende 5 seconden op cijfertoets "1" en "PROGRAM" wordt getoond.
Stap2:	Druk op een cijfertoets, bijv. "3", en het display toont "P003". Na 2 seconden wordt de vooraf ingestelde kooktijd " :30" weergegeven.
Stap3:	Druk op de cijfertoetsen "1", "2" en "5" om de kooktijd in te stellen. "1:25" wordt getoond.
Stap4:	Druk eerst op de toets POWER LEVEL . Druk vervolgens op "7" om vermogensniveau 70% in te stellen. "1:25 70" wordt weergegeven. Nu is de eerste fase voltooid.
Stap5:	Druk op TIME ENTRY . "STAGE-2" wordt weergegeven.
Stap6:	Druk op de cijfertoetsen "5", "4", "0" om de kooktijd in te stellen. "5:40" wordt weergegeven.
Stap7:	Druk eerst op de toets POWER LEVEL . Druk vervolgens op "5" om vermogensniveau 50% in te stellen. "5:40 50" wordt weergegeven. Nu is de tweede fase voltooid.
Stap8:	Druk op TIME ENTRY . "STAGE-3" wordt weergegeven.
Stap9:	Druk op de cijfertoetsen "1", "3", "0" om de kooktijd in te stellen. "1:30" wordt weergegeven.
Stap10:	Druk eerst op de toets POWER LEVEL . Druk vervolgens op "2" om vermogensniveau 20% in te stellen. "1:30 20" wordt weergegeven. Nu is de derde fase voltooid.
Stap11:	Druk op START om op te slaan. "PROGRAM" wordt weer getoond. Wanneer u het programma de volgende keer wilt gebruiken, drukt u gewoon op cijfertoets "3" om het bijbehorende programma automatisch te starten.

14. Herinneringsfunctie "FILTER REINIGEN"



- Als Gebruikersoptie OP:01 is geselecteerd en de ingestelde tijd verstrijkt, herinnert de magnetron de gebruiker eraan om het filter te reinigen.
 - Opmerking:** De magnetron moet ingeschakeld staan.
- Het display zal "CLEAN FILTER" weergeven. Op dit moment zal het indrukken van de toets  of het openen van het deurtje de magnetron in de Klaarmodus zetten.
- Als u het filter niet wilt reinigen, houdt u de toets  gewoon 3 seconden ingedrukt om de herinneringsinformatie te wissen. De oven blijft u tijdens de Stand-by-modus anders constant herinneren.

15. Gebruikersoptiemodus

Hiermee kan de gebruiker kiezen tussen verschillende manieren om de magnetron te laten werken.

- Open het magnetrondeurtje en druk gedurende 5 seconden op "2" om naar de Gebruikersoptiemodus toe te gaan.
- Het display geeft "OP: - -" weer.
- Druk op een willekeurige cijfertoets om de betreffende modusinstelling te openen.
 - Bijvoorbeeld: Het volume van de zoemer instellen op gemiddeld. Druk op "2" en "23" wordt weergegeven. Als u wilt wijzigen, blijf dan op "2" drukken, het display zal "OP:20", "OP:21", "OP:22", "OP:23", "OP:20".....in de cyclus weergeven.
- Druk op  om de huidige instelling op te slaan. Na het opslaan wordt "OP: - -" weer weergegeven.

Toelichtingen:

- Druk tijdens het instellen op  om de Deur open-modus te openen. Sluit de deur om de Klaarmodus te openen.
- Indien de -toets niet wordt ingedrukt bij de laatste stap, kan het programma niet worden opgeslagen maar keert het terug naar de vorige status.

16. Fabrieksinstelling

Druk in de Klaarmodus op  en "0" om de standaard fabrieksinstelling te controleren. De zoemer klinkt eenmaal en het display toont "CHECK".

- Als het apparaat zich in de fabrieksinstelling bevindt, zal het display "11" weergeven.
- Indien NIET in de standaard fabrieksinstelling, zal het display "00" weergeven.
- Als u de standaard instelling wilt herstellen, drukt u nogmaals op . Het display zal eerst "CLEAR" weergeven, daarna "CHECK" en uiteindelijk "11". Nu zijn de fabrieksinstellingen hersteld.

Opmerking: Wees voorzichtig met de bewerkingen, want hierdoor worden alle fabrieksinstellingen hersteld.

Opmerking: Als het herstellen van de standaardinstellingen mislukt, herhaalt u gewoon de bovenstaande handelingen.

Reiniging, zorg & onderhoud



- **Waarschuwing: Schakel de magnetronoven uit en haal de stekker uit het stopcontact voordat u hem schoonmaakt.**
- **Houd de magnetronoven altijd schoon!**
- **Maak het frame van het deurtje, de afdichting en de aangrenzende onderdelen voorzichtig met een vochtige doek schoon als ze vuil zijn.**

Schoonmaken van het deurtje en de voorkant van de magnetronoven

- Voor de beste prestaties en om de hoge mate van veiligheid te behouden, moeten het binnenste deurpaneel en de voorkant van de magnetronoven vrij zijn van voedselresten of vetophoping.
- Veeg deze onderdelen af met een mild schoonmaakmiddel, spoel ze af en veeg ze droog. Gebruik nooit schuurpoeders of -sponsjes.

Schoonmaken van het bedieningspaneel en de kunststof onderdelen

- Gebruik geen schoonmaakmiddel of een alkalisch spuitmiddel op het bedieningspaneel en de plastic onderdelen.
- Gebruik een droge doek (geen doorweekte doek) om deze onderdelen schoon te maken.
- Zorg ervoor dat het bedieningspaneel niet nat wordt.

Schoonmaken van de binnenkant van de magnetronoven

- Zorg ervoor dat u na gebruik gemorste vloeistoffen, oliespetters en etensresten zo snel mogelijk verwijdert.
- Als de magnetronoven wordt gebruikt terwijl hij vies is, neemt de efficiëntie af en blijft het vuil op het oppervlak van de magnetronoven plakken. Dit kan onaangename geurtjes veroorzaken.
- Maak de binnenkant schoon met een doek gedrenkt in lauw water met daarin een mild schoonmaakmiddel opgelost en veeg de zeep vervolgens met een vochtige doek af.



Verwijder eventuele onaangename geurtjes aan de binnenkant van de magnetronoven door een kopje water met het sap van 1 citroen gedurende 5 minuten in de magnetronoven te verwarmen. Veeg de magnetronoven met een zachte droge doek schoon.



Opgelet:
Risico op persoonlijk letsel! Het is gevaarlijk voor iemand anders dan een bevoegd persoon om een onderhouds- of reparatiehandeling uit te voeren waarbij een paneel wordt verwijderd die bescherming biedt tegen blootstelling aan straling van de magnetronoven.



Opgelet:
Veeg kunststof en geverfde delen van de magnetron niet af met bleekmiddel, verdunner of andere schoonmaakmiddelen, omdat deze delen daardoor kunnen oplossen of vervormen.



Opgelet: Voor de uitneembare olieopvangbak en filter, zorg altijd voor:

- **Regelmatig reinigen!**
- **Na reiniging en voor gebruik van de magnetron op de correcte manier in elkaar zetten.**

De olieopvangbak reinigen

De magnetronoven is uitgerust met een uitneembare olieopvangbak voor gemakkelijke en grondige reiniging. Deze opvangbak zit onder het binnenplafond van de magnetronoven.

- Verwijder de opvangbak door de twee vergrendelingen voor de olieopvangbak vast te pakken. Oefen kracht uit in de richting van de pijltjes en trek naar beneden nadat u de vergrendelingen er hebt uitgetrokken.
- Reinig de olieopvangbak met een mild schoonmaakmiddel, spoel het af en veeg droog.
- Om de olieopvangbak te installeren, houdt u deze schuin en steekt u eerst een pen aan de achterkant in het positioneringsgat op de achterwand van de oven, en drukt u vervolgens op de andere kant om alle andere pennen in de positioneringsgaten te steken.

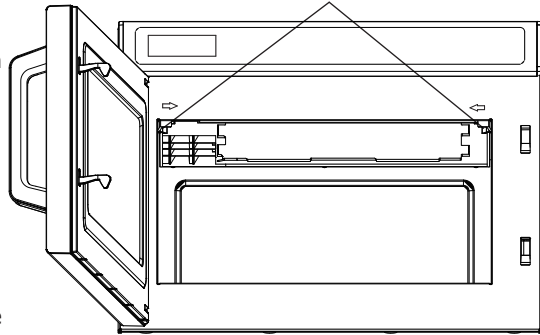

Het filter reinigen

De magnetron is uitgerust met een uitneembaar filter voor gemakkelijke en grondige reiniging.

- Maak de bevestigingspennen los (Stap A) en verwijder vervolgens het filter (Stap B).
- Reinig het filter met een zachte borstel.
- Zet het filter weer op zijn plaats en zet het vast met de pennen (Stap C).

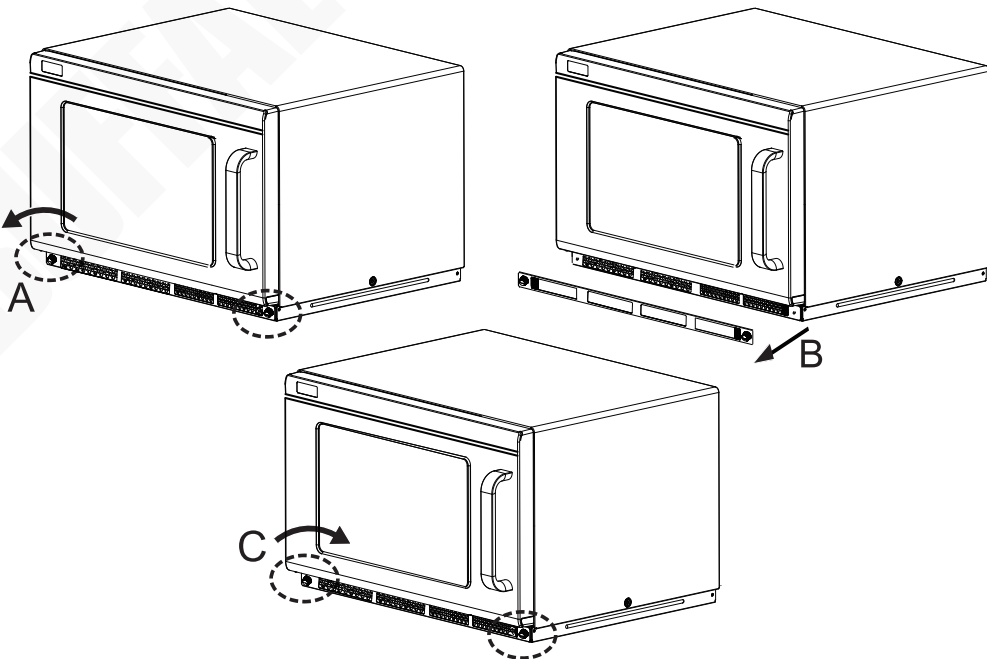

Probleemoplossing

Indien nodig moet een gekwalificeerde technicus reparaties uitvoeren.

Probleem	Mogelijke oorzaak	Oplossing
De eenheid werkt niet	Het apparaat staat uit	Controleer of de stroomkabel van het apparaat is aangesloten en of het apparaat is ingeschakeld
	Stekker of kabel is beschadigd	Vervang stekker of kabel
	Storing in de netvoeding	Controleer de netvoeding
	De deur is niet goed gesloten	Sluit de deur veilig
Ontsteking/vonken	U gebruikt metalen of andere niet geschikte materialen	Verwijder metalen objecten. Uitsluitend magnetronveilig kookgerei gebruiken
	Gemorste etensresten in de oven	Reinig het interieur van de oven
	De oven wordt leeg gebruikt	Gebruik de magnetronoven niet als deze leeg is. Dit is erg gevaarlijk
Magnetronoven verstoort ontvangst van de tv	Radio- en tv-ontvangst wordt verstoord wanneer het apparaat in werking is.	Het is normaal
Stoom verzamelt zich op het deurtje en hete lucht komt uit de ventilatieopeningen	Tijdens het eten voorbereiden, kan er stoom uit het voedsel komen. De meeste stoom komt uit de ventilatieopeningen, maar het kan zich ook ophopen op koele plaatsen zoals het deurtje van de magnetronoven.	Het is normaal
Gedimd magnetronovenlicht	Bij magnetrongebruik met laag vermogen kan het licht van de magnetronoven gedimd worden.	Het is normaal
Intermitterend magnetronvermogen	Stop het magnetronvermogen gedurende 75 seconden en daarna keert het magnetronvermogen terug naar 100%	

Technische specificaties

Opmerking: Aangezien we onze producten voortdurend verbeteren, kunnen de specificaties zonder voorafgaande kennisgeving worden gewijzigd.

Model	Spanning	Vermogen	Stroom	Oveninhoud	Werkfrequentie	Afmetingen h x b x d (mm)	Gewicht (kg)
FB865	230-240V~ 50Hz	3000W	1800W	17L	2450MHz	340 x 420 x 563	31,6
FE143-E	230V~ 50Hz						

Elektrische bedrading

Men dient de stekker op een geschikt stopcontact aan te sluiten.

De bedrading van dit apparaat is als volgt:

- Stroomkabel (bruin) naar de aansluitklem gemarkeerd met L
- Neutraalkabel (blauw) naar de aansluitklem gemarkeerd met N
- Aardekabel (groen/geel) naar de aansluitklem gemarkeerd met E

Dit apparaat moet worden geaard.



Bij twijfels raadpleeg een vakkundige elektricien.

De elektrische isolatiepunten mogen niet worden geblokkeerd. In geval van een nooduitschakeling moeten de isolatiepunten direct toegankelijk zijn.

Productconformiteit

Het WEEE-logo op dit product of in de bijbehorende documentatie geeft aan dat het product niet onder huisvuil valt en als zodanig ook niet mag worden verwerkt. Ter preventie van mogelijke gevaren voor de gezondheid van personen en/of voor het milieu, dient men dit product in overeenstemming met het voorgeschreven en milieuveilige recyclingproces als afval te verwerken. Raadpleeg uw productleverancier of uw plaatselijk afvalverwerkingsbedrijf voor meer informatie over de juiste afvalverwerking van dit product.



De onderdelen van BUFFALO-producten hebben strenge producttesten ondergaan om te voldoen aan wettelijke regels en specificaties die door internationale, onafhankelijke en landelijke overheden worden voorgeschreven.



Producten van BUFFALO zijn goedgekeurd om het volgende symbool te dragen:

Alle rechten voorbehouden. Het is verboden om deze handleiding, hetzij volledig of gedeeltelijk, elektronisch of mechanisch te reproduceren, kopiëren, op opslagmedia op te slaan of op enigerlei wijze over te dragen, zonder voorafgaande goedkeuring van BUFFALO.

Wij hebben er alles aan gedaan om er zeker van te zijn dat op publicatiedatum van de handleiding alle details correct zijn, desondanks, behoudt BUFFALO het recht voor om specificaties zonder aankondiging te wijzigen.

Consignes de sécurité

Pour réduire les risques d'incendie, d'électrocution, de blessures ou d'exposition excessive à l'énergie des micro-ondes, respectez les précautions de base lors de votre utilisation, dont les suivantes :



PRÉCAUTIONS À PRENDRE POUR ÉVITER UNE EXPOSITION POSSIBLE À L'ÉNERGIE DES MICRO-ONDES

N'essayez pas de faire fonctionner ce four la porte ouverte, car cela peut provoquer une exposition nocive à l'énergie des micro-ondes. Il est important de ne pas casser ou altérer les verrouillages de sécurité.

Ne placez aucun objet entre l'avant du four et la porte et ne laissez pas de saleté ou de résidus de nettoyage s'accumuler sur les surfaces d'étanchéité.

Avertissement : Si la porte ou les joints de la porte sont endommagés, le four ne doit pas être utilisé tant qu'il n'a pas été réparé par une personne compétente.

- Placez l'appareil sur une surface plane, stable.
- L'installation et les éventuelles réparations doivent être confiées à un dépanneur/technicien qualifié. Ne retirez aucun élément de ce produit.
- Consultez les normes locales et nationales pour vous conformer à ce qui suit :
 - lois sur l'hygiène et la sécurité au travail ;
 - codes de bonnes pratiques BS EN ;
 - précautions contre le risque d'incendie ;
 - réglementations sur les branchements électriques IEE ;
 - règlements sur la construction.
- **Avertissement :** Les liquides et autres aliments ne doivent pas être chauffés dans des récipients hermétiques, car ceux-ci risquent d'exploser.

- **Avertissement** : Il est dangereux pour toute personne autre qu'une personne compétente d'effectuer une intervention d'entretien ou de réparation qui implique le retrait d'un cache protégeant contre l'exposition à l'énergie des micro-ondes.
- Utilisez uniquement les ustensiles adaptés à un usage en four à micro-ondes.
- Le four doit être nettoyé régulièrement et tout dépôt alimentaire doit être retiré.
- Quand vous faites chauffer des aliments dans des récipients en plastique ou en papier, surveillez le four, en raison du risque d'inflammation.
- Si vous remarquez de la fumée, éteignez ou débranchez l'appareil et gardez la porte fermée pour étouffer les flammes éventuelles.
- Ne surcuisez pas les aliments.
- N'utilisez pas le compartiment du four à des fins de rangement. Ne placez pas d'aliments tels que le pain, les gâteaux secs, etc. à l'intérieur du four.
- Retirez les liens de fermeture et les poignées métalliques des récipients/sacs en papier ou en plastique avant de les introduire dans le four.
- Installez ou posez ce four en respectant strictement les instructions d'installation fournies.
- Les œufs dans leur coquille et les œufs durs entiers ne doivent pas être chauffés dans un four à micro-ondes, car ils peuvent exploser, même après la fin du chauffage.
- Utilisez uniquement cet appareil pour les usages décrits dans ce manuel. N'utilisez pas de produits chimiques sur cet appareil et ne l'exposez pas à des vapeurs corrosives. Ce four est spécifiquement conçu pour réchauffer. Il n'est pas destiné à un usage industriel ou en laboratoire.
- Ne rangez pas et n'utilisez pas cet appareil à l'extérieur.
- N'utilisez pas ce four près d'une source d'eau, sur un sol humide ou près d'une piscine.

- La température des surfaces accessibles peut être élevée lorsque l'appareil est en marche. Les surfaces peuvent devenir très chaudes pendant l'utilisation. Éloignez le cordon des surfaces chaudes et ne couvrez surtout pas les aérations du four.
- Ne laissez pas le cordon pendre au bord d'une table ou d'un plan de travail.
- L'absence d'entretien du four peut entraîner la détérioration de la surface et peut altérer irréversiblement la durée de vie de l'appareil et provoquer des situations dangereuses.
- **Avertissement** : Le contenu des pots d'aliments pour bébés doit être remué ou agité et la température doit être vérifiée avant consommation, afin d'éviter les brûlures.
- **Avertissement** : Le chauffage des boissons par micro-ondes entraîne une ébullition éruptive retardée, il faut donc faire attention lors de la manipulation du récipient.
- Les liquides tels que l'eau, le café et le thé peuvent surchauffer au-delà du point d'ébullition sans en donner l'apparence.
- Éteignez et débranchez toujours l'alimentation de l'appareil avant de nettoyer ou de faire une opération de maintenance.
- Gardez les emballages hors de portée des enfants. Débarrassez-vous des emballages conformément aux réglementations des autorités locales.
- Un cordon d'alimentation endommagé doit être remplacé par un agent BUFFALO ou un technicien qualifié recommandé, pour éviter tout danger.
- Cet appareil n'a pas été conçu pour être utilisé par des personnes (enfants inclus) à capacités physiques, sensorielles ou mentales réduites ou ne disposant pas d'une expérience ou de connaissances suffisantes, à moins que lesdites personnes n'aient été formées ou instruites quant à son utilisation, par une personne responsable de leur sécurité.
- Les enfants doivent être surveillés pour s'assurer qu'ils ne jouent pas avec l'appareil.
- Ne faites pas fonctionner le four à vide.
- Le four micro-ondes ne doit pas être placé dans un placard, à moins d'y avoir été testé.
- L'appareil n'est pas conçu pour fonctionner au moyen d'un programmateur externe ou d'un système distinct de télécommande.

- N'utilisez pas de nettoyeur à jet ou à pression pour nettoyer l'appareil.
- Buffalo recommande de faire tester régulièrement cet appareil (une fois par an au minimum) par une personne compétente. Les tests doivent inclure, sans s'y limiter, les éléments suivants : inspection visuelle, test de polarité, continuité de la terre, continuité de l'isolation et test fonctionnel.

Introduction

Nous vous invitons à consacrer quelques instants à lire attentivement de ce mode d'emploi. L'entretien et l'utilisation appropriés de cette machine vous permettront de tirer le meilleur de votre produit BUFFALO.

Contenu de l'emballage

Les éléments suivants sont inclus :

- Four micro-ondes
- Mode d'emploi

BUFFALO attache une grande importance à la qualité et au service et veille à fournir des produits entièrement fonctionnels parfaitement intacts au moment de l'emballage.

Nous vous prions de contacter votre revendeur BUFFALO immédiatement si vous constatez un dommage quelconque survenu pendant le transport du produit.

Installation

1. Retirez tous les matériaux d'emballage. Veillez à ce que tous les films plastiques et revêtements de protection soient soigneusement retirés de toutes les surfaces.



Avertissement : Vérifiez que votre appareil n'ait subi aucun des dommages suivants :

- **Porte mal alignée ou déformée, joints de porte/surface d'étanchéité endommagés, charnières de porte cassées/desserrées, bosses à l'intérieur du four.**
- **N'utilisez PAS le four si ces dommages sont constatés. Appelez un agent BUFFALO ou un technicien qualifié.**

2. Posez le four sur une surface plane, stable et résistante à la chaleur. Pour une ventilation suffisante, prévoyez un espace minimum de 30 cm au-dessus du four, 10 cm à l'arrière et sur le côté droit. Le côté gauche doit être ouvert.

Remarque : Ne couvrez pas et ne bloquez pas les ouvertures de l'appareil, et n'enlevez pas les pieds.

3. Placez le four aussi loin que possible des radios et des téléviseurs, car le fonctionnement de l'appareil peut provoquer des interférences avec votre réception radio ou TV.

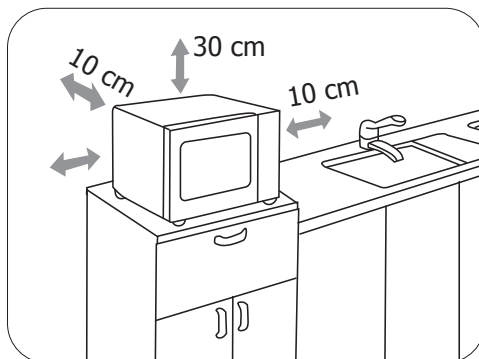

Empilement de l'appareil



Remarque : Pour gagner de l'espace, il est possible d'empiler au maximum 2 appareils. Pour plus de détails, veuillez suivre les instructions ci-dessous.

1. Desserrez les vis qui fixent les plaques de montage. Retirez ensuite les plaques de fixation et resserrez les vis en place (étape A).
2. Retirez les 4 vis comme indiqué à l'étape B.
3. Placez les plaques de fixation à la jonction des 2 fours, puis vissez-les avec les vis qui ont été retirées (étape C).

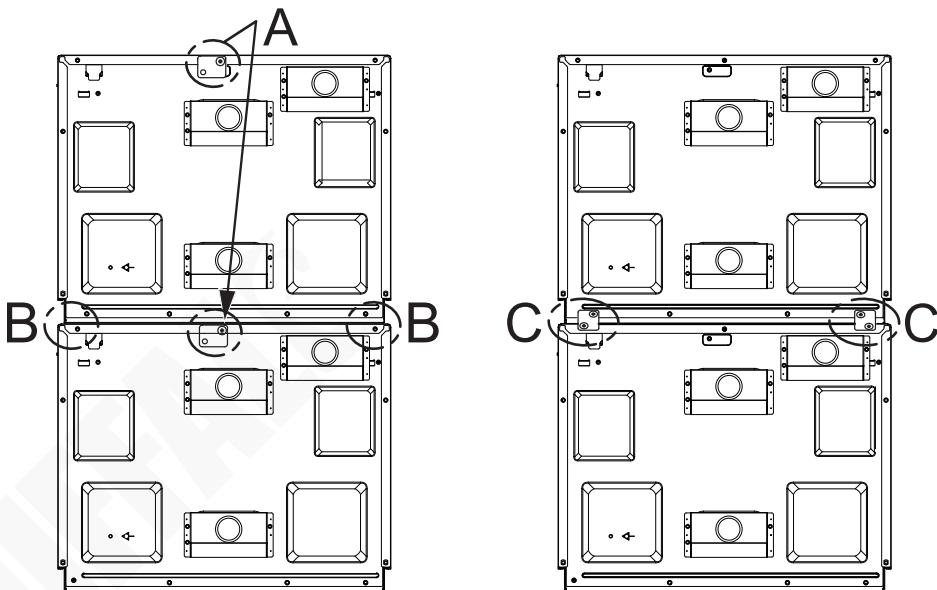

Ustensiles

Lisez les instructions dans ce chapitre concernant les ustensiles à utiliser/éviter avec le micro-ondes. En cas de doute, consultez les instructions du fabricant pour savoir si votre ustensile est dangereux ou non.

Matériels utilisables dans un four micro-ondes

Ustensiles (non inclus)	Observations
Plat brunisseur	Respectez les consignes du fabricant. Le fond du plat brunisseur doit être posé doucement sur le plateau en céramique. Une utilisation incorrecte pourrait provoquer la rupture du plateau en céramique.
Vaisselle	Compatible micro-ondes seulement. Respectez les consignes du fabricant. N'utilisez pas de plats fêlés ou ébréchés.
Bocaux	Ôtez toujours le couvercle. Utilisez-les uniquement pour réchauffer les aliments jusqu'à ce qu'ils soient juste chauds. La plupart des bocaux ne résistent pas à la chaleur et peuvent se briser.
Verrerie	Verrerie spéciale allant au four uniquement. Vérifiez qu'elle ne contient pas de métal. N'utilisez pas de plats fêlés ou ébréchés.
Sacs de cuisson au four	Respectez les consignes du fabricant. Ne fermez pas le sac avec un lien métallique. Percez-les pour permettre à la vapeur de s'échapper.
Assiettes et verres en papier	À n'utiliser que pour une cuisson/un réchauffement très court. Ne vous éloignez pas du four pendant la cuisson.
Serviettes en papier	Utilisez-les pour couvrir vos aliments lors du réchauffage et pour absorber les graisses. Utilisez-les sous surveillance pour une cuisson très courte uniquement.
Papier sulfurisé	Utilisez-le comme couverture pour éviter les éclaboussures ou en papillote pour la cuisson vapeur.
Plastique	Compatible micro-ondes seulement. Respectez les consignes du fabricant. Le plastique doit comporter la mention « Utilisable au micro-ondes ». Certains récipients en plastique fondent lorsque les aliments qu'ils contiennent deviennent chauds. Les « sachets cuisson » et les sacs en plastique hermétiquement fermés doivent être fendus, percés ou ouverts, comme indiqué sur l'emballage.
Film plastique	Compatible micro-ondes seulement. Utilisez-le pour couvrir vos aliments lors de la cuisson pour conserver l'humidité. Ne laissez pas le film plastique entrer en contact avec les aliments.
Thermomètres	Uniquement les thermomètres allant au micro-ondes (thermomètres pour la viande ou de confiseur).
Papier paraffiné	Utilisez-le comme couverture pour éviter les éclaboussures et conserver l'humidité.

Matériels à éviter dans un four à micro-ondes

Ustensiles (non inclus)	Observations
Plateau en aluminium	Il peut provoquer la création d'arcs électriques. Transférez vos aliments dans un plat allant au micro-ondes.
Cartons alimentaires avec poignée métallique	Il peut provoquer la création d'arcs électriques. Transférez vos aliments dans un plat allant au micro-ondes.
Ustensiles en métal ou comportant du métal	Le métal empêche l'énergie à micro-ondes d'atteindre les aliments. Les armatures métalliques peuvent provoquer la création d'arcs électriques
Liens métalliques	Ils peuvent provoquer la création d'arcs électriques et entraîner un incendie dans le four.
Sacs en papier	Ils peuvent provoquer un incendie dans le four.
Mousse plastique	La mousse plastique peut fondre ou contaminer le liquide à l'intérieur lorsqu'elle subit de fortes températures.
Bois	Le bois sèche s'il est placé dans un four à micro-ondes et peut se fendre ou se craqueler.

Description de votre appareil

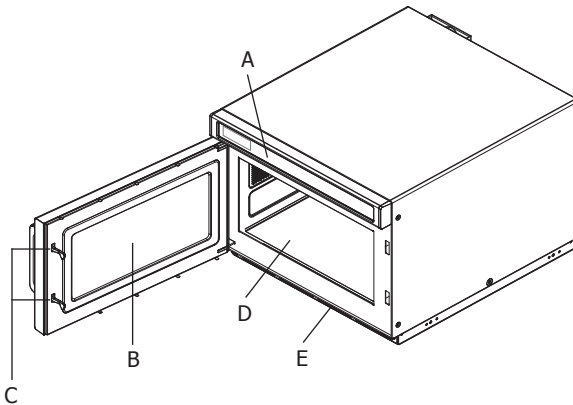

- A) Bandeau de commandes
- B) Vitre de surveillance
- C) Système de verrouillage de sécurité
- D) Plaque en céramique
- E) Filtre

Remarque :

1. N'appuyez PAS fort sur le plateau en céramique.
2. Retirez et insérez les ustensiles délicatement pour éviter d'endommager le plateau en céramique.
3. Après utilisation, NE touchez PAS la plaque en céramique avec les mains pour éviter les brûlures dues aux températures élevées.

Panneau de contrôle

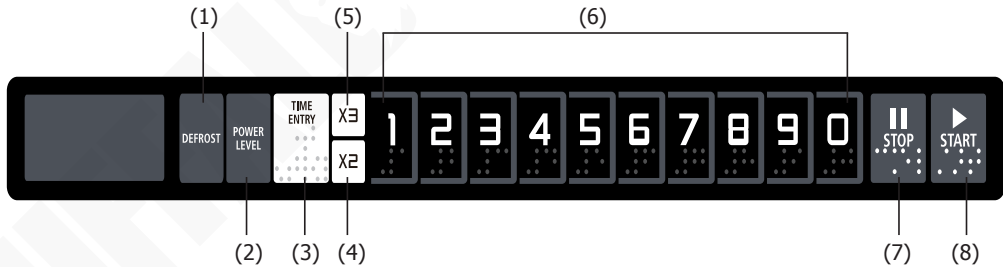

- (1) Touche de décongélation
- (2) Touche de niveau de puissance
- (3) Touche de réglage du temps de cuisson
- (4) Touche X2
- (5) Touche X3
- (6) Touches numériques
- (7) Touche Arrêt/Réinitialisation
- (8) Touche Marche

Annexe A : Options de l'utilisateur

Les valeurs en gras dans le tableau ci-dessous sont les réglages par défaut.

Option	Réglage	Description
1 Tonalité EOC	OP:10	Bip de 3 secondes
	OP:11	Bip continu
	OP:12	5 bips rapides, répétés
2 Volume du signal sonore	OP:20	Arrêt du signal sonore
	OP:21	Bas
	OP:22	Moyen
	OP:23	Haut
3 Arrêt/Marche du signal sonore	OP:30	Bip de touche désactivé
	OP:31	Bip de touche activé
4 Fenêtre du clavier	OP:40	15 secondes
	OP:41	30 secondes
	OP:42	60 secondes
	OP:43	120 secondes
5 À la volée	OP:50	Désactivation à la volée
	OP:51	Mode À la volée activé
6 Réinitialisation de la porte	OP:60	Réinitialisation de la porte désactivée
	OP:61	Activation de la réinitialisation de la porte
7 Temps maximum	OP:70	Temps de cuisson maximum de 60 minutes
	OP:71	Temps de cuisson maximum de 10 minutes
8 Programmation manuelle	OP:80	Désactivation de la programmation manuelle
	OP:81	Activation de la programmation manuelle
0 Nettoyer le filtre	OP:00	Désactiver – Ne jamais afficher « Nettoyer le filtre »
	OP:01	Hebdomadaire – Afficher tous les 7 jours
	OP:02	Mensuel – Afficher tous les 30 jours
	OP:03	Trimestriel – Afficher tous les 90 jours

Annexe B : Temps de cuisson par défaut

Le four sera expédié avec le temps de cuisson pré réglé suivant, sauf indication contraire dans les spécifications du produit.

Touche numérique	Affichage (durée en minutes)	Puissance
1	0:10	100 %
2	0:20	100 %
3	0:30	100 %
4	0:45	100 %
5	1:00	100 %
6	1:30	100 %
7	2:00	100 %
8	2:30	100 %
9	3:00	100 %
0	3:30	100 %

Fonctionnement

1. Mise sous tension

Lorsque le four est mis sous tension pour la première fois, « ----- » s'affiche. Si vous appuyez sur la touche  le four passe en mode veille.

Remarque : En mode veille, le fait d'appuyer sur n'importe quelle touche n'aura aucune réponse.

2. Mode veille

- Entrée :** Le four passe en mode veille après l'expiration d'un certain nombre de secondes en mode Prêt sans qu'une touche du clavier soit enfoncée ou que la porte soit ouverte ou fermée. Le nombre de secondes est déterminé par la fenêtre de temporisation du clavier, définie par l'option utilisateur 4.
- En mode veille, l'écran affiche « E ». Et il n'y a aucune activité du four.

3. Mode Prêt

Dans ce mode, le four est prêt à commencer un cycle de cuisson manuel ou pré réglé.



- L'ouverture et la fermeture de la porte en mode Veille font passer le four en mode Prêt.
- En mode Prêt, « READY » s'affiche à l'écran.
- À partir du mode Prêt, le four peut fonctionner dans presque tous les modes.

4. Mode Porte ouverte

1. Lorsque la porte est ouverte, le four passe en mode Porte ouverte.
2. Dans ce mode, rien ne s'affiche à l'écran.
 - **Remarque :** Si la porte est ouverte pendant la cuisson, « DOOR » et « OPEN » s'affichent successivement. Ensuite, le temps de cuisson restant s'affiche. Le ventilateur et la lampe du four fonctionnent.
3. Quand la porte est fermée, le four passe en mode Prêt.
 - **Remarque :** Lorsque la porte est ouverte, si l'option utilisateur OP:60 est sélectionnée et que le four exécute un cycle de cuisson manuel ou pré-réglé, le four passe en mode Pause. Dans tous les autres cas, le four revient en mode Porte ouverte avec l'option utilisateur OP:61 sélectionnée. L'ouverture et la fermeture de la porte effacent toute information sur un programme manuel ou pré-réglé qui était en cours d'exécution.

5. Mode Pause



Ce mode permet à l'utilisateur d'arrêter temporairement le cycle de cuisson afin de contrôler ou de remuer les aliments.

1. En mode de cuisson manuelle ou de cuisson par programme pré-réglé, si la porte est ouverte puis fermée, ou si vous appuyez sur la touche , le four passe en mode Pause.
2. En mode Pause, l'écran affiche le temps de cuisson restant.
3. Le mode Pause revient au mode Veille de la même façon que le mode Prêt, selon le réglage de l'option utilisateur 4. En outre, si vous appuyez sur la touche , le four passe immédiatement en mode Prêt.

Ou si vous appuyez sur la touche , le four continuera à exécuter le cycle de cuisson.

6. Mode de cuisson manuel

Dans ce mode, l'utilisateur peut régler manuellement la durée de cuisson et le niveau de puissance.

1. En mode Prêt, appuyez sur la touche  pour accéder au mode Cuisson manuelle. L'écran affiche « 00:00 ».
2. Appuyez sur les touches numériques pour régler le temps de cuisson voulu.
3. Appuyez sur la touche . L'écran affiche « %POWER ».
4. Appuyez sur les touches numériques pour régler le niveau de puissance, et le niveau correspondant s'affiche. Pour régler le niveau de puissance maximal, il suffit d'appuyer successivement sur « 1 » et « 0 ». L'écran affiche alors « 100%POWER ». Si aucune puissance n'est choisie, une puissance de 100 % sera la valeur par défaut.
5. Appuyez sur la touche  pour lancer la cuisson manuelle.
6. Le temps de cuisson restant est affiché. Le ventilateur et la lampe du four fonctionnent.
7. Une fois le programme de cuisson terminé, le four passe en mode Fin du cycle de cuisson.

7. Mode Fin du cycle de cuisson

1. À la fin d'un mode Cuisson manuelle ou Cuisson préprogrammée, le four passe en mode Fin de cycle de cuisson.
2. Dans ce mode, « DONE » s'affiche à l'écran.
3. Si l'option utilisateur OP:11 ou OP:12 est sélectionnée, le four continue à émettre une sonnerie jusqu'à ce que l'utilisateur l'acquiesce en ouvrant et en fermant la porte ou en appuyant sur la touche **II** **STOP**. Si l'option utilisateur OP:10 est sélectionnée, après un signal sonore de 3 secondes, le four passe en mode Prêt.

8. Mode de cuisson par programme prédéfini

1. Ce mode permet de cuisiner en appuyant sur une seule touche. En mode Prêt, appuyez sur l'une des touches numériques pour lancer un programme prédéfini pendant une durée de cuisson donnée.
2. Le temps de cuisson restant est indiqué. S'il s'agit d'une cuisson en plusieurs phases, le temps de cuisson total restant est affiché.
3. Une fois le programme de cuisson terminé, le four passe en mode Fin du cycle de cuisson.

9. Cuisson à la volée

1. Pendant que la cuisson est en cours, si l'option utilisateur OP:51 est sélectionnée, appuyez sur une touche numérique pour lancer automatiquement un programme de cuisson prééglé.
2. L'écran affiche le temps de cuisson restant.
3. Une fois le programme de cuisson terminé, le four passe en mode Fin du cycle de cuisson.

10. Mode décongélation

1. En mode Prêt, appuyez sur la touche « **DEFROST** ». L'écran affiche « 00:00 ».
2. Appuyez sur les touches numériques pour régler la durée de décongélation voulue. La durée maximale est de 99 minutes et 99 secondes.
3. Appuyez sur la touche **Start** pour lancer la décongélation manuelle. Le niveau de puissance par défaut est de 20 %.
4. Le temps de cuisson restant s'affiche à l'écran.
5. Une fois le programme de cuisson terminé, le four passe en mode Fin du cycle de cuisson.

11. Mode de programmation

Ce mode permet à l'utilisateur de définir le temps de cuisson et le niveau de puissance des programmes prédéfinis qui correspondent aux touches numériques.

- Ouvrez la porte. Appuyez ensuite sur la touche numérique « 1 » pendant 5 secondes. L'avertisseur sonore retentit une fois et vous passez en mode Programmation.
- « PROGRAM » s'affiche à l'écran.
- Appuyez sur la touche numérique de votre choix pour définir le programme. 2 secondes plus tard, l'heure préprogrammée associée à cette touche numérique s'affiche.
- Vous pouvez à présent appuyer sur les touches numériques pour régler le temps de cuisson souhaité.
- Appuyez sur la touche **POWER LEVEL**. L'écran affiche « %POWER ». Appuyez maintenant sur les touches numériques pour régler le niveau de puissance, et le niveau de puissance correspondant s'affiche. Pour régler le niveau de puissance maximal, il suffit d'appuyer successivement sur « 1 » et « 0 ». L'écran affiche ensuite « 100%POWER ». Si aucune puissance n'est choisie, une puissance de 100 % sera la valeur par défaut.
- Après avoir réglé le temps de cuisson et la puissance, appuyez sur la touche **START** pour enregistrer. Une fois l'enregistrement effectué, « PROGRAM » s'affiche.
 - Remarque :** Si le temps de cuisson dépasse le temps maximum autorisé par l'option utilisateur 7, lorsque vous appuyez sur la touche **START** pour enregistrer le programme, l'avertisseur sonore retentit 3 fois brièvement pour indiquer que le temps n'est pas valide. Ensuite, l'écran affiche à nouveau « PROGRAM ». L'heure réglée auparavant ne sera pas modifiée.
- Fermez la porte, le four revient en mode Prêt.
 - Remarque :** Si vous appuyez sur la touche **STOP** pendant le réglage, le four se met en mode Porte ouverte. Le programme qui n'a pas été enregistré sera perdu. S'il existe un programme enregistré en mémoire, une pression de la touche numérique correspondante permet de l'exécuter. Si aucun programme n'a été enregistré, l'avertisseur sonore se déclenchera avec une pression des touches numériques et ne s'exécutera donc pas.

Par exemple, pour mémoriser un programme de cuisson avec une puissance de 70 % et un temps de cuisson de 1 minute et 25 secondes, suivez les étapes suivantes :

Étape 1 :	Ouvrez la porte. Appuyez ensuite sur la touche numérique « 1 » pendant 5 secondes, « PROGRAM » s'affiche.
Étape 2 :	Appuyez sur la touche numérique, par exemple « 3 », l'écran affichera « P003 ». Après 2 secondes, le temps de cuisson préprogrammé « :30 » s'affiche.
Étape 3 :	Appuyez sur les touches numériques « 1 », « 2 » et « 5 » pour régler le temps de cuisson.
Étape 4 :	Appuyez d'abord sur la touche POWER LEVEL . Appuyez ensuite sur « 7 » pour régler le niveau de puissance à 70 %. L'écran affiche « 1:25 70 ». Le réglage est maintenant terminé.
Étape 5 :	Appuyez sur le programme START pour enregistrer. « PROGRAM » s'affiche à nouveau. Lors de la prochaine utilisation du programme, appuyez simplement sur la touche « 3 », le programme correspondant démarrera automatiquement.

Remarque :

- En cas de panne de courant, les programmes mémorisés ne sont pas effacés.
- Si les programmes doivent être modifiés, répétez simplement les étapes ci-dessus.
- Si vous appuyez sur la touche **STOP** à la dernière étape, l'appareil reviendra en mode Porte ouverte. Tous les réglages ne seront pas enregistrés.

12. Double/triple temps de cuisson

Avec les touches « X2 » / « X3 », l'utilisateur peut facilement doubler le temps de cuisson pour un aliment particulier.

1. En mode Prêt, appuyez d'abord sur la touche « X2 »/« X3 » puis appuyez sur un numéro (0-9) dans les 5 secondes suivantes. Le four lance la cuisson avec le double/triple du temps de cuisson. Il est également possible d'appuyer sur un numéro (0-9) pour lancer d'abord la cuisson puis d'appuyer sur la touche « X2 »/« X3 » dans les 5 secondes suivantes pour lancer la cuisson avec le double/triple du temps de cuisson.
2. Lorsque vous appuyez sur « X2 »/« X3 », l'écran affiche « DOUBLE »/« TRIPLE ». En appuyant sur les touches numériques, le temps de cuisson doublé/triplé s'affiche.
 - Par exemple, appuyez d'abord sur la touche numérique « 5 » (dont le temps préréglé est de 1 minute). Appuyez ensuite sur « X2 »/« X3 ». Le temps de cuisson total passe à $1:00 \times (2/3) = 2/3$ (c'est-à-dire 2 minutes ou 3 minutes).
3. Une fois le programme de cuisson terminé, le four passe en mode Fin du cycle de cuisson.

13. Programme de cuisson par phases



Cette fonction permet à l'utilisateur de cuire des aliments en combinant plusieurs niveaux de puissance. Trois phases peuvent être réglées au maximum.

1. Après avoir réglé le temps de cuisson et la puissance pour la première phase, appuyez sur la touche **TIME ENTRY** pour régler la deuxième phase. Procédez ensuite de la même manière pour régler la troisième phase.
2. Appuyez sur le programme **START** pour enregistrer.

Exemple : Si vous souhaitez programmer un cycle de cuisson en 3 phases et le mémoriser (pour la première phase, le temps de cuisson est de 1 minute et 25 secondes et la puissance à 70 % ; pour la deuxième phase, le temps de cuisson est de 5 minutes et 40 secondes et la puissance à 50 % ; pour la troisième phase, le temps de cuisson est de 1 minute et 30 secondes et la puissance est à 20 %), suivez les phases suivantes :

Étape 1 :	Ouvrez la porte. Appuyez ensuite sur la touche numérique « 1 » pendant 5 secondes, « PROGRAM » s'affiche.
Étape 2 :	Appuyez sur la touche numérique, par exemple « 3 », l'écran affichera « P003 ». Après 2 secondes, le temps de cuisson préréglé « :30 » s'affiche.
Étape 3 :	Appuyez sur les touches numériques « 1 », « 2 » et « 5 » pour régler le temps de cuisson. L'écran affiche « 1:25 ».
Étape 4 :	Appuyez d'abord sur la touche POWER LEVEL . Appuyez ensuite sur « 7 » pour régler le niveau de puissance à 70 %. L'écran affiche « 1:25 70 ». La première phase est maintenant terminée.
Étape 5 :	Appuyez sur la touche TIME ENTRY . L'écran affiche « STAGE-2 ».
Étape 6 :	Appuyez sur les touches numériques « 5 », « 4 » et « 0 » pour régler le temps de cuisson. L'écran affiche « 5:40 ».
Étape 7 :	Appuyez d'abord sur la touche POWER LEVEL . Appuyez ensuite sur « 5 » pour régler le niveau de puissance à 50 %. L'écran affiche « 5:40 50 ». La deuxième phase est maintenant terminée.
Étape 8 :	Appuyez sur la touche TIME ENTRY . L'écran affiche « STAGE-3 ».
Étape 9 :	Appuyez sur les touches numériques « 1 », « 3 » et « 0 » pour régler le temps de cuisson. L'écran affiche « 1:30 ».
Étape 10 :	Appuyez d'abord sur la touche POWER LEVEL . Appuyez ensuite sur « 2 » pour régler le niveau de puissance à 20 %. L'écran affiche « 1:30 20 ». La troisième phase est maintenant terminée.
Étape 11 :	Appuyez sur le programme START pour enregistrer. « PROGRAM » s'affiche à nouveau. Lors de la prochaine utilisation du programme, appuyez simplement sur la touche « 3 », le programme correspondant démarrera automatiquement.

14. Fonction de rappel « NETTOYER LE FILTRE »



1. Si l'option utilisateur OP:01 est sélectionnée et que le délai est écoulé, le four rappellera à l'utilisateur de nettoyer le filtre.
 - **Remarque :** Le four doit être allumé.
2. L'écran affiche « CLEAN FILTER ». Appuyez alors sur la touche  ou ouvrez la porte pour faire passer le four en mode Prêt.
3. Si vous ne souhaitez pas nettoyer le filtre, il suffit de maintenir la touche  enfoncée pendant 3 secondes pour effacer les informations de rappel. Sinon, le four vous le rappellera constamment en mode Veille.

15. Mode Option utilisateur

Ce mode permet à l'utilisateur de choisir entre plusieurs modes de fonctionnement du four.

1. Ouvrez la porte et appuyez sur « 2 » pendant 5 secondes pour passer en mode Option utilisateur.
2. L'affichage indique « OP: - - ».
3. Appuyez sur n'importe quelle touche numérique pour accéder au réglage du mode correspondant.
 - Par exemple : Réglage du volume de l'avertisseur sonore sur moyen. Appuyez sur « 2 » et l'écran affiche « 23 ». Si vous voulez changer, continuez à appuyer sur « 2 », l'écran affichera « OP:20 », « OP:21 », « OP:22 », « OP:23 », « OP:20 »..... en cycle.
4. Appuyez sur la touche  pour enregistrer le réglage actuel. Après l'enregistrement, « OP: - - » s'affiche à nouveau.

Remarques :

- Pendant le réglage, appuyez sur la touche  pour passer en mode Porte ouverte. Fermez la porte pour passer en mode Prêt.
- Si vous n'appuyez pas sur la touche  à la dernière étape, le programme ne sera pas enregistré et les anciens réglages ne seront pas modifiés.

16. Réglage d'usine par défaut

En mode Prêt, appuyez sur les touches  et « 0 » pour vérifier le réglage par défaut. L'avertisseur sonore retentit une fois et l'écran affiche « CHECK ».

- Si les réglages actuels sont les réglages d'usine par défaut, l'écran affichera « 11 ».
- Si ce n'est PAS le cas, l'écran affiche « 00 ».
- Si vous souhaitez rétablir le réglage par défaut, appuyez à nouveau sur la touche . L'écran affiche d'abord « CLEAR », puis « CHECK » et enfin « 11 ». Les réglages par défaut de l'usine sont maintenant rétablis.

Remarque : Faites attention aux manipulations, car elles rétabliront tous les réglages par défaut de l'usine.

Remarque : En cas d'échec de la restauration des réglages par défaut, répétez simplement les étapes ci-dessus.

Nettoyage, entretien et maintenance



- **Avertissement : Éteignez et débranchez l'alimentation avant le nettoyage.**
- **Gardez toujours le four propre !**
- **Nettoyez l'encadrement de porte, les joints et les zones voisines avec un chiffon humide si ces endroits sont sales.**

Nettoyage de la porte et de la façade du four

- Pour de meilleures performances et pour maintenir un haut niveau de sécurité, le panneau intérieur de la porte et la façade du four doivent être exempts d'accumulation d'aliments ou de graisse.
- Nettoyez ces parties avec un détergent doux, rincez et séchez au chiffon. N'utilisez jamais de poudres ou de tampons abrasifs.

Nettoyage du bandeau de commandes et des parties en plastique

- N'appliquez pas de détergent ou de liquide alcalin en spray sur le bandeau de commandes et les parties en plastique, car cela peut les endommager.
- Utilisez un chiffon sec (non trempé) pour nettoyer ces parties.
- Ne mouillez pas le bandeau de commandes.

Nettoyage de l'intérieur du four

- Après utilisation, assurez-vous de retirer les liquides déversés, les éclaboussures d'huile et les débris de nourriture le plus vite possible.
- Si le four est utilisé alors qu'il est sale, le niveau d'efficacité sera réduit et la saleté restera collée sur la surface du four. Cela peut causer la formation de mauvaises odeurs.
- Nettoyez l'intérieur avec un chiffon trempé dans de l'eau tiède contenant un détergent doux, puis rincez le savon avec un chiffon humide.



Éliminez les odeurs de l'intérieur du four en faisant chauffer une tasse d'eau avec le jus d'un citron pendant 5 minutes. Essuyez le four avec un chiffon doux sec.



Attention :
Risque de blessures ! Il est dangereux pour toute personne autre qu'une personne compétente d'effectuer une intervention d'entretien ou de réparation qui implique le retrait d'un cache protégeant contre l'exposition à l'énergie des micro-ondes.



Attention :
N'essayez pas les parties en plastique et peintes du four avec de l'eau de Javel, des diluants ou d'autres agents de nettoyage, car cela pourrait entraîner la dissolution ou la déformation de ces pièces.



Attention : **Pour le déflecteur d'huile et le filtre amovibles, assurez-vous toujours de :**

- **Les nettoyer à temps !**
- **Les installer correctement après le nettoyage et avant l'utilisation du four.**

Nettoyage du déflecteur d'huile

Le four est équipé d'un déflecteur d'huile pour permettre un nettoyage facile et en profondeur. Le déflecteur est situé sous le plafond intérieur du four.

- Pour retirer le déflecteur, tenez les deux boucles devant le déflecteur d'huile. Exercez une pression dans le sens des flèches et tirez vers le bas après avoir retiré les boucles.
- Nettoyez le déflecteur avec un détergent doux, rincez et essuyez.
- Pour installer le déflecteur d'huile, maintenez-le incliné et insérez tout d'abord une goupille à l'arrière dans le trou de positionnement de la paroi arrière du four, puis poussez l'autre côté pour insérer toutes les autres goupilles dans les trous de positionnement.

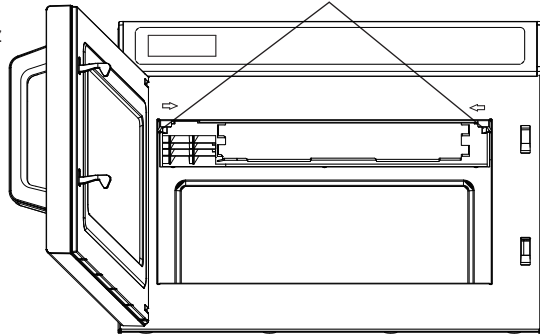

Nettoyage du filtre

Le four est équipé d'un filtre amovible pour un nettoyage facile et en profondeur.

- Desserrez les clous de fixation (étape A), puis retirez le filtre (étape B).
- Nettoyez le filtre avec une brosse douce.
- Mettez le filtre en place et fixez-le avec les clous (étape C).

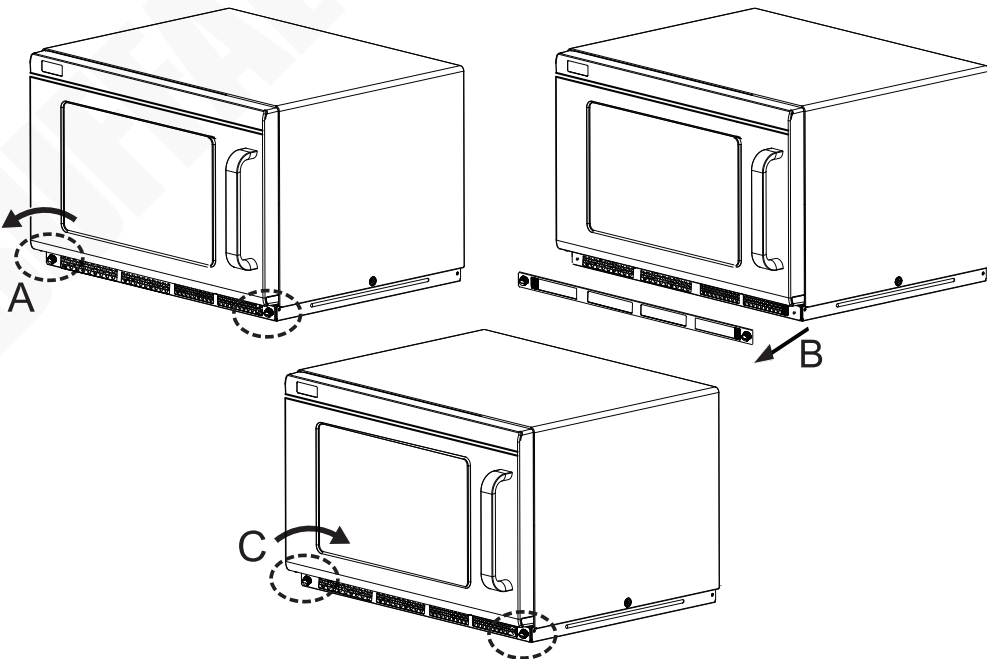

Dépannage

Un technicien qualifié doit effectuer les réparations si nécessaire.

Dysfonctionnement	Cause probable	Intervention
L'appareil ne fonctionne pas	Le congélateur n'est pas allumé	Vérifier que l'appareil est bien branché et allumé
	La fiche ou le câble est endommagé	Remplacez la fiche ou le câble
	Dysfonctionnement de l'alimentation secteur	Vérifier l'alimentation secteur
	La porte n'est pas fermée correctement	Fermez bien la porte
Formation d'arcs électriques/d'étincelles	Utilisation de métaux ou d'autres matériaux inadaptés dans la préparation des aliments	Retirez les objets métalliques. N'utilisez que des ustensiles compatibles avec le micro-ondes
	Les aliments renversés restent à l'intérieur du four	Nettoyer l'intérieur du four
	Le four fonctionne lorsqu'il est vide	Ne faites pas fonctionner le four à vide. C'est très dangereux
Le four micro-ondes interfère avec la réception TV	Les réceptions radio et TV subissent des interférences quand l'appareil fonctionne	Cela est normal
De la vapeur s'accumule sur la porte et de l'air chaud sort des aérations	Pendant la cuisson, de la vapeur peut sortir des aliments. La plupart s'échappera par les aérations, mais une partie peut s'accumuler dans des zones fraîches, comme au niveau de la porte du four	Cela est normal
La lumière du four est faible	En mode de cuisson micro-ondes à faible puissance, la lumière peut s'affaiblir	Cela est normal
Puissance micro-onde intermittente	Interrompez le fonctionnement du micro-ondes pendant 75 secondes pour que la puissance revienne à 100 %	

Spécifications techniques

Remarque : En raison de notre processus d'amélioration continue, les spécifications des produits sont susceptibles d'être modifiées sans préavis.

Modèle	Tension	Puissance	Courant	Contenance du four	Fréquence de fonctionnement	Dimensions h x l x p (mm)	Poids (kg)
FB865	230-240 V ~ 50 Hz	3 000 W	1 800 W	17 L	2 450 MHz	340 x 420 x 563	31,6
FE143-E	230V ~ 50 Hz						

Raccordement électrique

La fiche doit être branchée à la prise secteur qui convient.

Cet appareil est câblé comme suit :

- Fil conducteur (brun) à la borne marquée L
- Fil neutre (bleu) à la borne marquée N
- Fil de terre (vert/jaune) à la borne marquée E

Cet appareil doit être mis à la terre.



En cas de doute, consultez un électricien qualifié.

Les points d'isolation électrique doivent être libres de toute obstruction. En cas de débranchement requis en urgence, ils doivent être facilement accessibles.

Conformité

Le logo DEEE qui figure sur ce produit ou sa documentation indique qu'il ne doit pas être mis au rebut avec les ordures ménagères. Pour éviter qu'il ne présente un risque pour la santé humaine et/ou l'environnement, confiez la mise au rebut de ce produit à un site de recyclage agréé respectueux de l'environnement. Pour de plus amples détails sur la mise au rebut appropriée de ce produit, contactez le fournisseur du produit ou l'autorité responsable de l'enlèvement des ordures dans votre région.



Les pièces BUFFALO ont été soumises à des tests rigoureux pour pouvoir être déclarées conformes aux normes et spécifications réglementaires définies par les autorités internationales, indépendantes et fédérales.



Les produits BUFFALO ont été déclarés aptes à porter le symbole suivant :

Tous droits réservés. La production ou transmission, partielle ou intégrale, sous quelque forme que ce soit ou par n'importe quel moyen, tant électronique que mécanique, sous forme de photocopie, d'enregistrement ou autre de ce mode d'emploi sont interdites sans l'autorisation préalablement accordée par BUFFALO.

Nous nous efforçons, par tous les moyens dont nous disposons, de faire en sorte que les détails contenus dans le présent mode d'emploi soient corrects en date d'impression. Toutefois, BUFFALO se réserve le droit de changer les spécifications de ses produits sans préavis.

Sicherheitshinweise

Um das Risiko eines Brandes, eines Stromschlags, von Personenschäden oder der übermäßigen Belastung durch Mikrowellenenergie bei der Verwendung Ihres Geräts zu verringern, beachten Sie grundlegende Sicherheitsmaßnahmen, darunter die folgenden:



VORKEHRUNGEN ZUR VERMEIDUNG EINER MÖGLICHEN BELASTUNG DURCH MIKROWELLENENERGIE

Benutzen Sie die Mikrowelle nicht bei geöffneter Tür, da dies zu einer schädlichen Belastung durch Mikrowellenenergie führen kann. Es ist wichtig, dass die Schutzverriegelungen nicht beschädigt oder verstellt werden.

Legen Sie keine Gegenstände zwischen Vorderseite des Garraums und Tür, und achten Sie darauf, dass sich keine Schmutz- oder Putzmittel-Rückstände auf den Dichtungsflächen ansammeln.

Warnung: Wenn die Tür oder die Türdichtungen beschädigt sind, darf die Mikrowelle nicht in Betrieb genommen werden, bis er von einer kompetenten Fachperson repariert worden ist.

- Auf eine flache, stabile Fläche stellen.
- Alle erforderlichen Montage- und Reparaturarbeiten sollten von Wartungspersonal oder einem qualifizierten Techniker durchgeführt werden. Entfernen Sie keine Komponenten von diesem Gerät.
- Für folgende Normen und Vorschriften sind die lokalen und nationalen Normen heranzuziehen:
 - Arbeitsschutzvorschriften
 - BS EN Verhaltenspraktiken
 - Brandschutzvorschriften
 - IEE-Anschlussvorschriften
 - Bauvorschriften
- **Warnung:** Flüssigkeiten und andere Lebensmittel dürfen nicht in verschlossenen Behältern erhitzt werden, da sie explodieren können.

- **Warnung:** Es ist gefährlich, wenn eine nicht fachkundige Person Wartungs- oder Reparaturarbeiten durchführt, bei denen eine Abdeckung entfernt werden muss, die vor der Einwirkung von Mikrowellenenergie schützt.
- Verwenden Sie nur Geschirr, das für Mikrowellengeräte geeignet ist.
- Das Gerät sollte regelmäßig gereinigt werden, eventuelle Lebensmittelablagerungen sollten entfernt werden.
- Beim Erhitzen von Speisen in Plastik- oder Papierbehältern ist die Mikrowelle wegen der möglichen Zündgefahr im Auge zu behalten.
- Wenn Sie Rauch bemerken, schalten Sie das Gerät aus oder ziehen Sie den Netzstecker und halten Sie die Tür geschlossen, um eventuelle Flammen zu ersticken.
- Speisen nicht übergaren.
- Verwenden Sie den Garraum nicht zur Aufbewahrung. Garraum nicht zur Aufbewahrung von Lebensmitteln wie Brot, Kekse usw. benutzen.
- Drahtverschlüsse und Metallgriffe von Papier- oder Plastikbehältern/-tüten entfernen, bevor sie in die Mikrowelle gestellt werden.
- Die Mikrowelle gemäß den beiliegenden Installationsanweisungen einbauen oder aufstellen.
- Eier in der Schale und ganze hartgekochte Eier sollten nicht im Mikrowellenherd erhitzt werden, da sie explodieren können, auch wenn die Mikrowellenerhitzung beendet ist.
- Das Gerät nur für die in der Bedienungsanleitung beschriebenen Zwecke verwenden. Keine ätzenden Chemikalien oder Dämpfe in diesem Gerät verwenden. Dieses Gerät ist speziell zum Erhitzen konzipiert. Es ist nicht zum Verwenden in der Industrie oder im Labor geeignet.
- Dieses Gerät nicht im Freien lagern oder benutzen.
- Dieses Gerät nicht in der Nähe von Wasser, in einem feuchten Keller oder in der Nähe eines Schwimmbeckens verwenden.
- Die Temperatur der zugänglichen Oberflächen kann während des Betriebs hoch sein. Die Oberflächen werden während der Benutzung heiß. Halten Sie das Kabel von der Oberfläche fern und decken Sie die Lüftungsöffnungen der Mikrowelle nicht ab.

- Das Kabel nicht über die Kante eines Tisches oder einer Arbeitsplatte hängen.
- Wird das Gerät nicht sauber gehalten, kann die Oberfläche beschädigt werden, was sich negativ auf die Lebensdauer des Geräts auswirken und möglicherweise zu einer gefährlichen Situation führen kann.
- **Warnung:** Der Inhalt von Fläschchen mit Babynahrung muss vor dem Verzehr umgerührt oder geschüttelt und die Temperatur überprüft werden, um Verbrennungen zu vermeiden.
- **Warnung:** Das Erhitzen von Getränken in der Mikrowelle führt zu einem verzögerten Erreichen des Siedepunkts, daher ist beim Umgang mit dem Behälter Vorsicht geboten.
- Flüssigkeiten wie Wasser, Kaffee und Tee können über den Siedepunkt hinaus erhitzt werden, ohne dass es den Anschein hat, dass sie kochen.
- Vor der Reinigung oder Wartung schalten Sie das Gerät immer aus und trennen Sie es vom Stromnetz.
- Halten Sie alle Verpackungsteile von Kindern fern. Entsorgen Sie die Verpackung gemäß den Vorschriften der örtlichen Behörden.
- Aus Sicherheitsgründen muss ein beschädigtes Stromkabel von einem BUFFALO-Mitarbeiter oder empfohlenen qualifizierten Elektriker erneuert werden.
- Dieses Gerät sollte nur dann von Personen (einschließlich Kindern) mit reduzierten körperlichen, sensorischen oder geistigen Fähigkeiten, mangelnder Erfahrung oder Kenntnissen verwendet werden, wenn sie von einer für ihre Sicherheit verantwortlichen Person im Gebrauch des Geräts geschult wurden bzw. ständig beaufsichtigt werden.
- Kinder müssen beaufsichtigt werden, um sicherzustellen, dass sie nicht mit dem Gerät spielen.
- Verwenden Sie die Mikrowelle nicht, wenn sie leer ist.
- Die Mikrowelle darf nicht in einem Schrank aufgestellt werden, es sei denn, sie wurde in einem Schrank getestet.
- Dieses Gerät ist nicht für den Betrieb über einen externen Timer oder eine separate Fernbedienung vorgesehen.

- Reinigen Sie das Gerät nicht mit einem Strahl- oder Hochdruckreiniger.
- Buffalo empfiehlt, dass dieses Gerät regelmäßig (wenigstens jährlich) von einem Fachmann überprüft wird. Die Prüfung sollte unter anderem Folgendes beinhalten: Visuelle Inspektion, Polaritätstest, Erddurchgängigkeit, Isolierdurchgängigkeit und Funktionsprüfung.

Einführung

Bitte nehmen Sie sich einige Minuten Zeit und lesen Sie dieses Handbuch sorgfältig durch. Nur bei korrekter Wartung und vorschriftsgemäßem Betrieb kann Ihr BUFFALO-Produkt optimale Leistung erzielen.

Lieferumfang

Folgendes ist im Lieferumfang enthalten:

- Mikrowelle
- Bedienungsanleitung

BUFFALO ist stolz auf die hochwertige Qualität seiner Produkte und seinen erstklassigen Service. Wir stellen sicher, dass alle gelieferten Produkte zum Zeitpunkt der Verpackung voll funktionsfähig sind und sich in einwandfreiem Zustand befinden.

Sollten Sie Transportschäden feststellen, wenden Sie sich bitte unverzüglich an Ihren BUFFALO-Händler.

Montage

1. Entfernen Sie alle Verpackungsmaterialien. Stellen Sie sicher, dass alle Schutzfolien und Beschichtungen gründlich von allen Oberflächen entfernt werden.



Warnung: Prüfen Sie, ob die folgenden Schäden aufgetreten sind:

- Falsch ausgerichtete oder verbogene Tür, beschädigte Türdichtungen/ Dichtflächen, gebrochene/lockere Türscharniere, Dellen im Inneren der Mikrowelle.
- Nehmen Sie die Mikrowelle NICHT in Betrieb, wenn ein Schaden festgestellt wird. Wenden Sie sich an einen BUFFALO-Vertreter oder einen qualifizierten Techniker.

2. Stellen Sie die Mikrowelle auf eine flache, stabile und hitzebeständige Oberfläche. Um eine ausreichende Belüftung zu gewährleisten, muss über dem Backofen ein Freiraum von mindestens 30 cm, an der Rückseite und an der rechten Seite 10 cm vorhanden sein. Die linke Seite muss offen sein.

Hinweis: Verdecken oder blockieren Sie keine Öffnungen des Geräts und entfernen Sie nicht die Füße.

3. Stellen Sie die Mikrowelle so weit wie möglich von Radios und Fernsehern entfernt auf, da der Betrieb des Geräts Störungen des Radio- oder Fernsehempfangs verursachen kann.

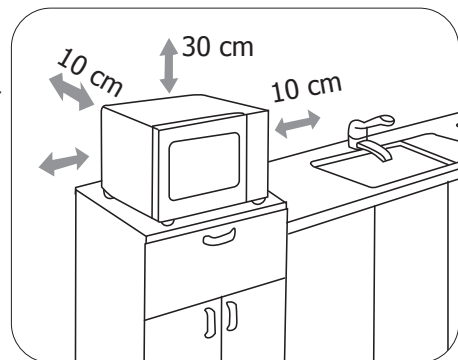

Stapeln des Geräts



Hinweis: Um Platz zu sparen, können maximal 2 Geräte gestapelt werden. Für Einzelheiten folgen Sie bitte den nachstehenden Anweisungen.

1. Lösen Sie die Schrauben, mit denen die Montageplatten befestigt sind. Entfernen Sie dann die Montageplatten und ziehen Sie die Schrauben wieder fest (Schritt A).
2. Entfernen Sie die 4 Schrauben wie in Schritt B gezeigt.
3. Die Montageplatten an den Verbindungsstellen der beiden Mikrowellen anbringen und dann mit den soeben entfernten Schrauben befestigen (Schritt C).

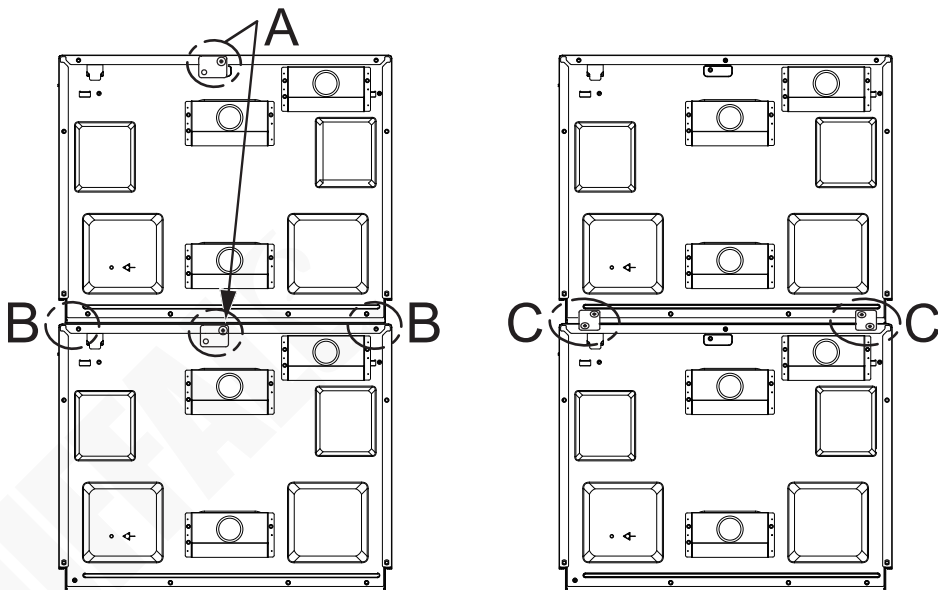

Geschirr

Siehe die Anweisungen in diesem Kapitel für Geschirr, das in der Mikrowelle verwendet bzw. vermieden werden sollte. Im Zweifelsfall lesen Sie bitte in den Herstellerangaben nach, ob Ihr Geschirr mikrowelleneignet ist.

Mikrowellengeeignete Materialien

Geschirr (Nicht enthalten)	Bemerkungen
Bräunungsschale	Beachten Sie die Herstelleranweisungen. Der Boden der Bräunungsschale muss gleichmäßig auf das Keramikbrett gelegt werden. Bei unsachgemäßer Handhabung kann die Keramikplatte brechen.
Essgeschirr	Nur das mikrowellengeeignet. Beachten Sie die Herstelleranweisungen. Verwenden Sie kein zerbrochenes oder gesprungenes Geschirr.
Glasbehälter	Deckel immer abnehmen. Nur zum Erhitzen von Speisen verwenden, bis sie gerade warm sind. Die meisten Glasbehälter sind nicht hitzebeständig und können brechen.
Glaswaren	Nur hitzebeständige Mikrowellengläser. Achten Sie darauf, dass keine metallischen Verzierungen vorhanden sind. Verwenden Sie kein zerbrochenes oder gesprungenes Geschirr.
Mikrowellen-Kochbeutel	Beachten Sie die Herstelleranweisungen. Nicht mit Metallbändern verschließen. Schlitze einschneiden, damit der Dampf entweichen kann.
Pappteller und -becher	Nur zum kurzfristigen Garen/Aufwärmen verwenden. Lassen Sie die Mikrowelle während des Garens nicht unbeaufsichtigt.
Papierhandtücher	Zum Abdecken von Speisen zum Aufwärmen und Fett-Aufsaugen. Nur unter Aufsicht zum kurzfristigen Kochen verwenden.
Pergamentpapier	Verwendung als Abdeckung, um Spritzer zu vermeiden, oder als Hülle zum Dämpfen.
Kunststoff	Nur das mikrowellengeeignet. Befolgen Sie die Herstelleranweisungen. Sie sollten mit „Mikrowellengeeignet“ gekennzeichnet sein. Einige Kunststoffbehälter werden weich, wenn die Lebensmittel darin heiß werden. „Kochbeutel“ und fest verschlossene Plastikbeutel sollten entsprechend den Anweisungen auf der Verpackung aufgeschlitzt, durchstochen oder entlüftet werden.
Plastikfolie	Nur das mikrowellengeeignet. Verwenden zum Abdecken von Lebensmitteln während des Kochens, um die Feuchtigkeit zu bewahren. Frischhaltefolie darf die Lebensmittel nicht berühren.
Thermometer	Nur die Mikrowellengeeigneten (Fleisch- und Süßigkeitenthermometer)
Wachspapier	Verwenden zum Abdecken, um Spritzer zu vermeiden und Feuchtigkeit zu bewahren.

Nicht mikrowellengeeignete Materialien

Geschirr (Nicht enthalten)	Bemerkungen
Aluminiumschale	Kann zur Funkenbildung führen. Speisen in eine mikrowellengeeignete Schale umfüllen.
Lebensmittelkarton mit Metallgriff	Kann zur Funkenbildung führen. Speisen in eine mikrowellengeeignete Schale umfüllen.
Geschirr aus Metall oder mit Metallbesatz	Metall schirmt die Lebensmittel vor der Mikrowellenenergie ab. Metallbeschläge können Funken verursachen.
Metalldrehverschlüsse	Kann zur Funkenbildung führen und einen Brand in der Mikrowelle verursachen
Papiertüten	Kann einen Brand in der Mikrowelle verursachen.
Kunststoffschaum	Kunststoffschaum kann bei hohen Temperaturen schmelzen oder die Flüssigkeit im Inneren verunreinigen.
Holz	Holz kann in der Mikrowelle austrocknen und spalten oder reißen.

Ihr Gerät kennenlernen

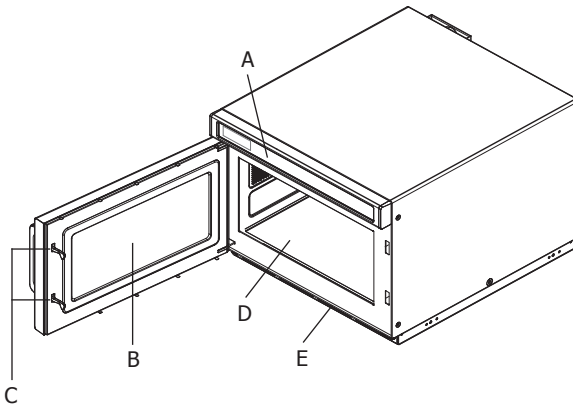

- A) Bedienfeld
- B) Sichtfenster
- C) Sicherheitsverriegelungen
- D) Keramikplatte
- E) Filter

Hinweis:

1. NICHT gewaltsam auf die Keramikplatte drücken.
2. Das Geschirr behutsam nehmen und ablegen, um Schäden an der Keramikplatte zu vermeiden.
3. Nach dem Gebrauch die Keramikplatte NICHT mit der Hand berühren, um Verbrühungen durch hohe Temperaturen zu vermeiden.

Bedienfeld

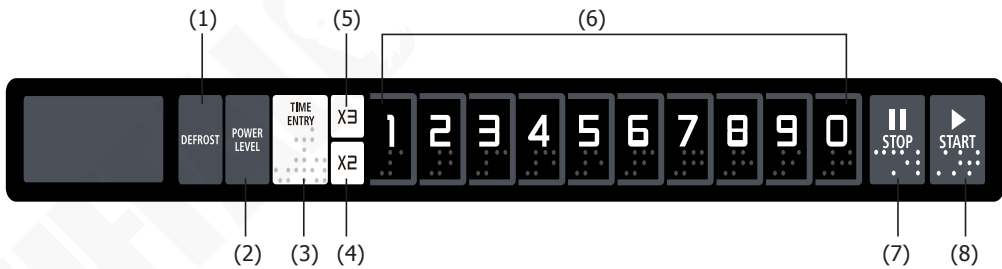

- (1) Abtautaste
- (2) Leistungsstufentaste
- (3) Zeiteingabentaste
- (4) X2-Taste
- (5) X3-Taste
- (6) Zifferntasten
- (7) Stopp/Reset-Taste
- (8) Start-Taste

Anhang A: Benutzeroptionen

Die fettgedruckten Werte in der folgenden Tabelle sind die Standardeinstellungen.

Option	Einstellung	Beschreibung
1 EOC-Ton	OP:10	3 Sekunden Signalton
	OP:11	Dauerhafter Signalton
	OP:12	5 schnelle Signaltöne, Wiederholung
2 Lautstärke des Signaltons	OP:20	Signalton aus
	OP:21	Niedrig
	OP:22	Mittel
	OP:23	Hoch
3 Signalton ein/aus	OP:30	Tastenton Aus
	OP:31	Tastenton Ein
4 Tastaturfenster	OP:40	15 Sekunden
	OP:41	30 Sekunden
	OP:42	60 Sekunden
	OP:43	120 Sekunden
5 Spontane Wahl	OP:50	Spontane Wahl deaktiviert
	OP:51	Spontane Wahl aktiviert
6 Tür-Reset	OP:60	Tür-Reset deaktiviert
	OP:61	Tür-Reset aktiviert
7 Maximale Zeit	OP:70	60 Minuten Maximale Garzeit
	OP:71	10 Minuten Maximale Garzeit
8 Handprogrammierung	OP:80	Handprogrammierung deaktiviert
	OP:81	Handprogrammierung aktiviert
0 Filter reinigen	OP:00	Aus - Nie „Filter reinigen“ anzeigen
	OP:01	Wöchentlich - Anzeige alle 7 Tage
	OP:02	Monatlich - Anzeige alle 30 Tage
	OP:03	Vierteljährlich - Anzeige alle 90 Tage

Anhang B: Voreingestellte Garzeit

Die Mikrowelle wird mit der folgenden voreingestellten Garzeit ausgeliefert, sofern in der Produktspezifikation nichts anderes angegeben ist.

Nummertaste	Anzeige (Zeit in Minuten)	Leistung
1	0:10	100%
2	0:20	100%
3	0:30	100%
4	0:45	100%
5	1:00	100%
6	1:30	100%
7	2:00	100%
8	2:30	100%
9	3:00	100%
0	3:30	100%

Bedienung

1. Einschalten

Wenn die Mikrowelle zum ersten Mal mit Strom versorgt wird, wird „-- --“ angezeigt. Wenn die Taste  gedrückt wird, wechselt die Mikrowelle in den Ruhemodus.

Hinweis: Im Ruhemodus erfolgt auf beliebigen Tastendruck keine Reaktion.

2. Ruhemodus

1. **Eintritt:** Die Mikrowelle geht in den Ruhemodus über, nachdem im Bereitschaftsmodus eine bestimmte Anzahl von Sekunden verstrichen ist, ohne dass die Tastatur gedrückt oder die Tür geöffnet und geschlossen wurde. Die Anzahl der Sekunden wird durch das Timeout-Fenster der Tastatur bestimmt, das über die Benutzeroption 4 eingestellt wird.
2. Im Ruhemodus erscheint auf dem Display „E“. Und es gibt keine Mikrowellenaktivität.

3. Bereitschaftsmodus

In diesem Modus ist die Mikrowelle bereit, einen manuellen oder voreingestellten Garvorgang zu starten.



1. Durch Öffnen und Schließen der Tür im Ruhemodus wird die Mikrowelle in den Bereitschaftsmodus versetzt.
2. Während des Bereitschaftsmodus wird „READY“ angezeigt.
3. Vom Bereitschaftsmodus aus kann die Mikrowelle in fast alle anderen Modi wechseln.

4. „Tür offen“-Modus

1. Wenn die Tür geöffnet wird, schaltet die Mikrowelle in den Tür-offen-Modus.
2. Während dieses Modus ist die Anzeige leer.
 - **Hinweis:** Wenn die Tür während des Garvorgangs geöffnet ist, wird nacheinander „DOOR“ und „OPEN“ angezeigt. Dann wird die verbleibende Garzeit angezeigt. Der Lüfter und die Mikrowellenlampe sind in Betrieb.
3. Wenn die Tür geschlossen wird, geht die Mikrowelle in den Bereitschaftsmodus über.
 - **Hinweis:** Wenn die Tür geöffnet ist und die Benutzeroption OP:60 gewählt wurde und die Mikrowelle in einem manuellen oder voreingestellten Garzyklus läuft, geht die Mikrowelle in den Pausenmodus über. In allen anderen Fällen kehrt die Mikrowelle in den Tür-offen-Modus zurück, wenn die Benutzeroption OP:61 gewählt wurde. Durch Öffnen und Schließen der Tür werden alle Daten über ein manuelles oder voreingestelltes Programm, das gerade lief, gelöscht.



5. Pausenmodus

In diesem Modus kann der Benutzer den Garvorgang vorübergehend unterbrechen, um das Gargut zu prüfen oder umzurühren.

1. Wenn im manuellen Garmodus oder im voreingestellten Programm-Garmodus die Tür geöffnet und dann geschlossen wird oder wenn  gedrückt wird, schaltet die Mikrowelle in den Pausenmodus.
2. Im Pausenmodus wird die verbleibende Garzeit angezeigt.
3. Der Pausenmodus kehrt auf die gleiche Weise in den Ruhemodus zurück wie der Bereitschaftsmodus, je nach Einstellung der Benutzeroption 4. Wenn die Taste  gedrückt wird, schaltet die Mikrowelle außerdem sofort in den Bereitschaftsmodus. Oder wenn die Taste  gedrückt wird, fährt die Mikrowelle mit dem Garvorgang fort.

6. Manueller Garmodus

In diesem Modus kann der Benutzer die Garzeit und die Leistungsstufe manuell einstellen.

1. Drücken Sie im Bereitschaftsmodus die Taste , um den manuellen Garmodus aufzurufen. Auf der Anzeige wird „00:00“ angezeigt.
2. Drücken Sie die Zifferntasten, um die Garzeit nach Bedarf einzustellen.
3. Drücken Sie die Taste . In der Anzeige erscheint „%POWER“.
4. Drücken Sie die Zifferntasten, um die Leistungsstufe einzustellen, und die entsprechende Leistungsstufe wird angezeigt. Wenn Sie die volle Leistungsstufe einstellen möchten, drücken Sie einfach nacheinander „1“ und „0“. In der Anzeige erscheint dann „100%POWER“. Wenn keine Leistungsstufe gewählt wurde, ist die Standardeinstellung 100% Leistung.
5. Drücken Sie , um das manuelle Garen zu starten.
6. Die verbleibende Garzeit wird angezeigt. Der Lüfter und die Mikrowellenlampe sind in Betrieb.
7. Wenn das Garprogramm beendet ist, schaltet die Mikrowelle in den EOC-Modus „Ende des Garzyklus“.

7. „Ende des Garzyklus“-Modus (EOC)

1. Nach Ablauf eines manuellen Garvorgangs oder eines voreingestellten Programm-Garvorgangs geht die Mikrowelle in den Ende-des Garzyklus-Modus über.
2. Während dieses Modus wird „DONE“ angezeigt.
3. Wenn die Benutzeroption OP:11 oder OP:12 gewählt wurde, gibt die Mikrowelle so lange einen Signalton aus, bis der Benutzer dies entweder durch Öffnen und Schließen der Tür oder durch Drücken der Taste  quitiert. Wenn die Benutzeroption OP:10 gewählt wurde, geht die Mikrowelle nach 3 Sekunden Signalton in den Bereitschaftsmodus über.

8. Voreingestellter Programm-Garmodus

1. Dieser Modus ermöglicht das Garen mit einem Tastendruck. Drücken Sie im Bereitschaftsmodus eine der Zifferntasten, um ein voreingestelltes Programm für die entsprechende Garzeit zu starten.
2. Die verbleibende Garzeit wird angezeigt. Wenn es sich um ein mehrstufiges Programm handelt, wird die gesamte verbleibende Garzeit angezeigt.
3. Wenn das Garprogramm beendet ist, schaltet die Mikrowelle in den EOC-Modus „Ende des Garzyklus“.

9. „Spontanes“ Garen

1. Wenn die Benutzeroption OP:51 gewählt ist, kann während des Garvorgangs durch Drücken einer Zifferntaste ein voreingestelltes Garprogramm automatisch gestartet werden.
2. In der Anzeige wird die verbleibende Garzeit angezeigt.
3. Wenn das Garprogramm beendet ist, schaltet die Mikrowelle in den EOC-Modus „Ende des Garzyklus“.

10. Abtaufunktion

1. Drücken Sie im Bereitschaftsmodus die Taste „DEFROST“. Auf der Anzeige wird „00:00“ angezeigt.
2. Drücken Sie die Zifferntasten, um die Abtauzeit nach Bedarf einzustellen. Die maximale Zeit beträgt 99 Minuten und 99 Sekunden.
3. Drücken Sie  **Start**, um das manuelle Abtauen zu starten. Die Standardleistungsstufe ist 20%.
4. Die verbleibende Garzeit wird angezeigt.
5. Wenn das Garprogramm beendet ist, schaltet die Mikrowelle in den EOC-Modus „Ende des Garzyklus“.

11. Programmiermodus

In diesem Modus kann der Benutzer die Garzeit und die Leistungsstufe zu den voreingestellten Programmen der Zifferntasten einstellen.

1. Öffnen Sie die Tür. Drücken Sie dann 5 Sekunden die Zifferntaste „1“. Der Summer ertönt einmal und der Programmiermodus wird aktiviert.
2. „PROGRAM“ wird angezeigt.
3. Drücken Sie eine Zifferntaste, um das Programm einzustellen. 2 Sekunden später wird die dieser Zifferntaste zugeordnete voreingestellte Zeit angezeigt.
4. Nun können Sie mit den Zifferntasten die gewünschte Garzeit einstellen.
5. Drücken Sie die Taste **POWER LEVEL**. In der Anzeige erscheint „%POWER“. Drücken Sie nun die Zifferntasten, um die Leistungsstufe einzustellen, und die entsprechende Leistungsstufe wird angezeigt. Wenn Sie die volle Leistungsstufe einstellen möchten, drücken Sie einfach nacheinander „1“ und „0“. In der Anzeige erscheint dann „100%POWER“. Wenn keine Leistungsstufe gewählt wurde, ist die Standardeinstellung 100% Leistung.
6. Drücken Sie nach der Einstellung von Garzeit und Leistung **START** um zu speichern. Nach dem Speichern wird „PROGRAM“ angezeigt.
 - **Hinweis:** Wenn die gesamte Garzeit die in der Benutzeroption 7 festgelegte Höchstzeit überschreitet, ertönt beim Speichern des Programms durch Drücken auf **START** ein dreimaliger kurzer Signalton, um darauf hinzuweisen, dass die Zeit ungültig ist. Danach zeigt die Anzeige wieder „PROGRAM“ an. Die zuvor eingestellte Zeit wird nicht verändert.
7. Schließen Sie die Tür, und die Mikrowelle kehrt in den Bereitschaftsmodus zurück.
 - **Hinweis:** Wenn Sie während des Einstellens **STOP** drücken, schaltet die Mikrowelle in den Tür-offen-Modus. Das Programm, das nicht gespeichert wurde, geht verloren. Wenn ein Programm als Speicherprogramm gespeichert ist, wird durch Drücken der entsprechenden Zifferntaste das gespeicherte Programm gestartet. Wenn kein Programm gespeichert ist, ertönt der Summer beim Drücken der Zifferntasten und die Mikrowelle funktioniert nicht.

Beispiel: Um ein Programm als Speicherprogramm mit einer Leistungsstufe von 70% und einer Garzeit von 1 Minute und 25 Sekunden einzustellen, gehe bitte wie folgt vor:

Schritt 1:	Öffnen Sie die Tür. Drücken Sie dann 5 Sekunden die Zifferntaste „1“, „PROGRAM“ wird angezeigt.
Schritt 2:	Drücken Sie eine Zifferntaste, z. B. „3“, in der Anzeige erscheint „P003“. Nach 2 Sekunden wird die voreingestellte Garzeit „:30“ angezeigt.
Schritt 3:	Drücken Sie die Zifferntasten „1“, „2“ und „5“, um die Garzeit einzustellen.
Schritt 4:	Drücken Sie zuerst die Taste POWER LEVEL . Drücken Sie dann „7“, um die Leistungsstufe 70% einzustellen. In der Anzeige erscheint „1:25 70“. Die Einstellung ist nun abgeschlossen.
Schritt 5:	Drücken Sie START um zu speichern. Es wird wieder „PROGRAM“ angezeigt. Wenn Sie das Programm das nächste Mal verwenden möchten, drücken Sie einfach die Zifferntaste „3“, das entsprechende Programm wird automatisch gestartet.

Hinweis:

- Wenn die Stromversorgung unterbrochen wird, geht das gespeicherte Programm nicht verloren.
- Wenn das Programm zurückgesetzt werden muss, wiederholen Sie einfach die oben genannten Schritte.
- Wenn beim letzten Schritt **STOP** gedrückt wird, kehrt die Mikrowelle in den Tür-offen-Modus zurück. Alle Einstellungen werden nicht gespeichert.

12. Verdoppeln/Verdreifachen der Garzeit

Mit der Taste „X2“ / „X3“ kann der Benutzer ganz einfach die 2-fache / 3-fache Garzeit für ein bestimmtes Lebensmittel einstellen.

1. Drücken Sie im Bereitschaftsmodus zuerst die Taste „X2“ / „X3“ und dann innerhalb von 5 Sekunden eine Zifferntaste (0 - 9), um den Garvorgang mit der 2-fachen / 3-fachen Garzeit zu starten. ODER drücken Sie eine Zifferntaste (0 - 9), um den Garvorgang zuerst zu starten und dann innerhalb von 5 Sekunden die Taste „X2“ / „X3“, um den Garvorgang mit der 2-fachen/ 3-fachen Garzeit zu starten.
2. Wenn Sie „X2“ / „X3“ drücken, erscheint in der Anzeige „DOUBLE“ / „TRIPLE“. Wird dann eine Zifferntaste gedrückt, wird die verdoppelte/verdreifachte Garzeit angezeigt.
 - Drücken Sie z. B. zuerst die Zifferntaste „5“ (die voreingestellte Zeit beträgt 1 Minute). Dann drücken Sie „X2“ / „X3“, die Gesamtgarzeit ändert sich auf $1:00 \times 2/3 = 2/3$ (d. h. 2 Minuten oder 3 Minuten).
3. Wenn das Garprogramm beendet ist, schaltet die Mikrowelle in den EOC-Modus „Ende des Garzyklus“.



13. Stufengarprogramm

Diese Funktion ermöglicht es dem Benutzer, Speisen in einer Kombination verschiedener Leistungsstufen zu garen. Es können maximal drei Stufen eingestellt werden.

1. Nachdem Sie die Garzeit und die Leistung für die erste Stufe eingestellt haben, drücken Sie **TIME ENTRY**, um die zweite Stufe einzustellen. Dann den gleichen Schritt, um die dritte Stufe einzustellen.
2. Drücken Sie **START** um zu speichern.

Beispiel: Um einen 3-stufigen Garvorgang als Speicherprogramm einzustellen (die erste Stufe hat eine Garzeit von 1 Minute und 25 Sekunden und eine Leistungsstufe von 70%; die zweite Stufe hat eine Garzeit von 5 Minuten und 40 Sekunden und eine Leistungsstufe von 50%; die dritte Stufe hat eine Garzeit von 1 Minute und 30 Sekunden und eine Leistungsstufe von 20%), gehen Sie bitte wie folgt vor:	
Schritt 1:	Öffnen Sie die Tür. Drücken Sie dann 5 Sekunden die Zifferntaste „1“, „PROGRAM“ wird angezeigt.
Schritt 2:	Drücken Sie eine Zifferntaste, z. B. „3“, in der Anzeige erscheint „P003“. Nach 2 Sekunden wird die voreingestellte Garzeit „:30“ angezeigt.
Schritt 3:	Drücken Sie die Zifferntasten „1“, „2“ und „5“, um die Garzeit einzustellen. Es wird „1:25“ angezeigt.
Schritt 4:	Drücken Sie zuerst die Taste POWER LEVEL . Drücken Sie dann „7“, um die Leistungsstufe 70% einzustellen. Es wird „1:25 70“ angezeigt. Jetzt ist die erste Stufe beendet.
Schritt 5:	Auf TIME ENTRY drücken. Es wird „STAGE-2“ angezeigt.
Schritt 6:	Die Zifferntasten „5“, „4“, „0“ drücken, um die Garzeit einzustellen. Es wird „5:40“ angezeigt.
Schritt 7:	Drücken Sie zuerst die Taste POWER LEVEL . Drücken Sie dann „5“, um die Leistungsstufe 50% einzustellen. Es wird „5:40 50“ angezeigt. Jetzt ist die zweite Stufe beendet.
Schritt 8:	Auf TIME ENTRY drücken. Es wird „STAGE-3“ angezeigt.
Schritt 9:	Die Zifferntasten „1“, „3“ und „0“ drücken, um die Garzeit einzustellen. Es wird „1:30“ angezeigt.
Schritt 10:	Drücken Sie zuerst die Taste POWER LEVEL . Drücken Sie dann „2“, um die Leistungsstufe 20% einzustellen. Es wird „1:30 20“ angezeigt. Jetzt ist die dritte Stufe beendet.
Schritt 11:	Drücken Sie START um zu speichern. Es wird wieder „PROGRAM“ angezeigt. Wenn Sie das Programm das nächste Mal verwenden möchten, drücken Sie einfach die Zifferntaste „3“, das entsprechende Programm wird automatisch gestartet.

14. Erinnerungsfunktion „FILTER REINIGEN“



1. Wenn die Benutzeroption OP:01 gewählt ist und die eingestellte Zeit abgelaufen ist, erinnert die Mikrowelle den Benutzer daran, den Filter zu reinigen.
 - **Hinweis:** Die Mikrowelle muss eingeschaltet sein.
2. In der Anzeige erscheint „CLEAN FILTER“. Wenn Sie zu diesem Zeitpunkt die Taste  drücken oder die Tür öffnen, wird die Mikrowelle in den Bereitschaftsmodus versetzt.
3. Wenn der Filter nicht gereinigt werden soll, drücken Sie einfach die Taste  und halten Sie sie 3 Sekunden gedrückt, um die Erinnerungsinformation zu löschen. Anderenfalls wird die Mikrowelle im Leerlaufmodus ständig daran erinnern.

15. Benutzeroption-Modus

Hier kann der Benutzer zwischen verschiedenen Betriebsarten für die Mikrowelle wählen.

1. Öffnen Sie die Tür und drücken Sie 5 Sekunden auf „2“, um in den Benutzeroption-Modus zu gelangen.
2. In der Anzeige erscheint „OP: - -“.
3. Eine beliebige Zifferntaste drücken, um den entsprechenden Modus einzustellen.
 - Zum Beispiel: Den Summer auf mittel einstellen. Drücken Sie „2“, „23“ wird angezeigt. Wenn Sie die Einstellung ändern wollen, drücken Sie „2“ nacheinander, in der Anzeige erscheint „OP:20“, „OP:21“, „OP:22“, „OP:23“, „OP:20“..... in Folge.
4. Drücken Sie , um die aktuelle Einstellung zu speichern. Nach dem Speichern wird erneut „OP: - -“ angezeigt.

Hinweise:

- Drücken Sie während des Einstellens  um in den Tür-offen-Modus zu gelangen. Schließen Sie die Tür, um in den Bereitschaftsmodus zu gelangen.
- Wenn beim letzten Schritt die Taste  nicht gedrückt wird, wird das Programm nicht gespeichert, sondern kehrt zum vorherigen Zustand zurück.

16. Werkseitige Standardeinstellung

Drücken Sie im Bereitschaftsmodus  und „0“, um die werkseitige Standardeinstellung zu überprüfen. Der Summer ertönt einmal und in der Anzeige erscheint „CHECK“.

- Handelt es sich um die werkseitige Standardeinstellung, erscheint in der Anzeige „11“.
- Wenn es sich NICHT um die werkseitige Standardeinstellung handelt, zeigt die Anzeige „00“ an.
- Um die Standardeinstellung wiederherzustellen, drücken Sie  erneut. In der Anzeige erscheint zunächst „CLEAR“, dann „CHECK“ und schließlich „11“. Jetzt sind die werkseitigen Standardeinstellungen wiederhergestellt.

Hinweis: Seien Sie dabei vorsichtig, da alle werkseitigen Standardeinstellungen wiederhergestellt werden.

Hinweis: Sollte die Wiederherstellung der Standardeinstellungen fehlschlagen, wiederholen Sie bitte einfach die oben genannten Schritte.

Reinigung, Pflege und Wartung



- **Warnung: Schalten Sie die Mikrowelle vor Reinigung und Wartung aus und trennen Sie es von der Stromversorgung.**
- **Den Garraum immer sauber halten!**
- **Bei Verschmutzung den Türrahmen, die Dichtung und die angrenzenden Teile vorsichtig mit einem feuchten Tuch reinigen.**

Reinigen der Tür und der Vorderseite des Garraums

- Um beste Leistung und hohe Sicherheit zu gewährleisten, sollten die Türinnenverkleidung und die Vorderseite des Garraums frei von Lebensmittel- oder Fettablagerungen sein.
- Diese Teile mit einem milden Reinigungsmittel abwischen, abspülen und trocken wischen. Niemals Scheuerpulver oder -pads verwenden.

Reinigen des Bedienfelds und der Kunststoffteile

- Das Bedienfeld und die Kunststoffteile dürfen nicht mit einem Reinigungsmittel oder einer alkalischen Flüssigkeit besprüht werden, da diese Teile dadurch beschädigt werden können.
- Zum Reinigen dieser Teile ein trockenes Tuch (kein getränktes Tuch) verwenden.
- Darauf achten, dass das Bedienfeld nicht nass wird.

Reinigen des Innenraums

- Nach dem Gebrauch verschüttete Flüssigkeiten, Ölspritzer und Speisereste so schnell wie möglich entfernen.
- Wenn die Mikrowelle in verschmutztem Zustand benutzt wird, sinkt der Wirkungsgrad und der Schmutz setzt sich auf der Oberfläche des Innenraums fest. Dies kann zu unangenehmen Gerüchen führen.
- Reinigen Sie den Innenraum mit einem Tuch, das Sie in lauwarmes Wasser mit einem milden Reinigungsmittel getaucht haben, und wischen Sie die Seifenreste anschließend mit einem feuchten Tuch ab.



Entfernen Sie etwaige Gerüche im Garraum, indem Sie eine Tasse Wasser mit dem Saft einer Zitrone für 5 Minuten in die Mikrowelle stellen. Wischen Sie die Mikrowelle mit einem weichen, trockenen Tuch sauber.



Achtung:
Gefahr von Personenschäden! Es ist gefährlich, wenn eine nicht fachkundige Person Wartungs- oder Reparaturarbeiten durchführt, bei denen eine Abdeckung entfernt werden muss, die vor der Einwirkung von Mikrowellenenergie schützt.



Achtung:
Wischen Sie Kunststoffteile und lackierte Teile der Mikrowelle nicht mit Bleichmittel, Verdünner oder anderen Reinigungsmitteln ab, da sich diese Teile dadurch auflösen oder verformen können.



Achtung: Stellen Sie Folgendes bei dem herausnehmbaren Ölblech und dem Filter immer sicher:

- **Rechtzeitig reinigen!**
- **Nach der Reinigung und vor der Benutzung der Mikrowelle korrekt einbauen.**

Reinigen des Ölblechlechs

Die Mikrowelle ist mit einem herausnehmbarem Ölblechlechs ausgestattet, der eine einfache und gründliche Reinigung ermöglicht. Das Ablenblech befindet sich unter der Innendecke der Mikrowelle.

- Um das Ablenblech zu entfernen, halten Sie die beiden Schnallen vor dem Ölblechlechs fest. Üben Sie Kraft in Pfeilrichtung aus und ziehen Sie nach unten, nachdem Sie die Schnallen herausgezogen haben.
- Reinigen Sie das Ablenblechlechs mit einem milden Reinigungsmittel, spülen Sie es ab und wischen Sie es trocken.
- Um das Ablenblechlechs einzubauen, halten Sie es schräg und stecken Sie zuerst einen Stift von hinten in das Positionierungsloch an der Mikrowellenrückwand, dann drücken Sie die andere Seite, um alle anderen Stifte in die Positionierungslöcher zu stecken.

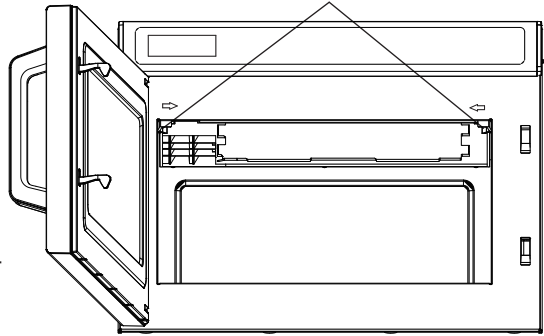

Reinigen des Filters

Die Mikrowelle ist mit einem abnehmbarem Filter ausgestattet, der leicht und gründlich zu reinigen ist.

- Befestigungsnägel lösen (Schritt A), dann Filter herausnehmen (Schritt B).
- Filter mit einer weichen Bürste reinigen.
- Filter wieder einsetzen und mit den Nägeln befestigen (Schritt C).

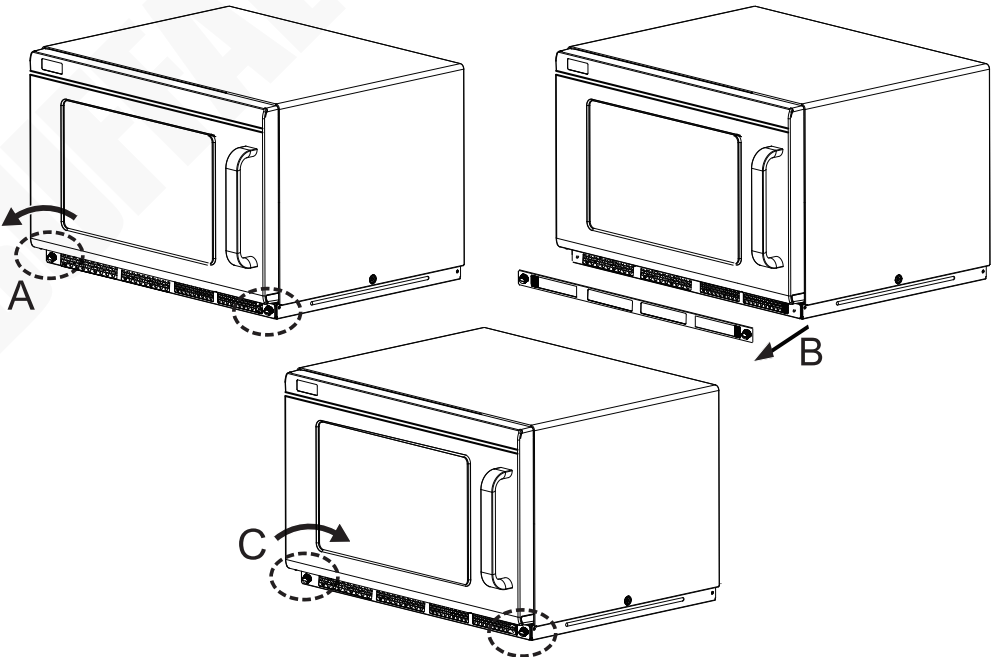

Störungssuche

Falls erforderlich, muss ein qualifizierter Techniker Reparaturen durchführen.

Störung	Vermutliche Ursache	Lösung
Das Gerät läuft nicht	Das Gerät ist nicht eingeschaltet	Prüfen, ob der Netzstecker in die Steckdose gesteckt wurde und das Gerät eingeschaltet ist
	Stecker und Kabel sind beschädigt	Stecker oder Leitung ersetzen
	Fehler Netzstromversorgung	Prüfen Sie die Netzstromversorgung
	Tür ist nicht richtig geschlossen	Tür sicher schließen
Lichtbogenbildung/ Funkenbildung	Metallteile oder anderes, nicht mikrowellengeeignetes Material wird verwendet	Metallobjekte entfernen. Nur mikrowellengeeignete Utensilien verwenden
	Verschüttete Lebensmittel bleiben in der Mikrowelle	Reinigen Sie das Innere der Mikrowelle
	Die Mikrowelle wird im leeren Zustand betrieben	Verwenden Sie die Mikrowelle nicht, wenn sie leer ist. Dies ist sehr gefährlich
Die Mikrowelle stört den Fernsehempfang	Der Radio- und Fernsehempfang wird gestört, wenn das Gerät in Betrieb ist	Das ist normal
Dampfansammlung an der Tür und heiße Luft aus den Lüftungsöffnungen	Beim Kochen kann Dampf aus den Speisen austreten. Der meiste Dampf entweicht aus den Lüftungsöffnungen, aber ein Teil kann sich an kühlen Stellen wie der Tür ansammeln	Das ist normal
Innenbeleuchtung dimmt	Beim Garen in einer Mikrowelle mit kleiner Leistung kann die Innenbeleuchtung schwächer werden	Das ist normal
Aussetzende Mikrowellenleistung	Stoppen Sie die Mikrowellenleistung für 75 Sekunden, dann geht die Mikrowellenleistung wieder auf 100%.	

Technische Spezifikationen

Hinweis: Aufgrund unseres kontinuierlichen Verbesserungsprozesses können sich die Produktspezifikationen ohne vorherige Ankündigung ändern.

Modell	Spannung	Leistung	Mikrowellenleistung	Fassungsvermögen der Mikrowelle	Betriebsfrequenz	Abmessungen H x B x T (mm)	Gewicht (kg)
FB865	230 - 240 V ~ 50 Hz	3000 W	1800 W	17 l	2450 MHz	340 x 420 x 563	31,6
FE143-E	230V ~ 50Hz						

Elektroanschlüsse

Der Stecker muss in eine geeignete Steckdose gesteckt werden.

Das Gerät ist wie folgt verdrahtet:

- Stromführender Leiter (braun) an Klemme L
- Neutralleiter (blau) an Klemme N
- Erdleiter (grün/gelb) an Klemme E



Dieses Gerät muss geerdet sein.

Bei Fragen wenden Sie sich bitte an einen qualifizierten Elektriker.

Elektroisolierpunkte dürfen nicht blockiert werden. Bei einem Notstopp müssen diese Punkte jederzeit sofort zugänglich sein.

Konformität

Das WEEE-Logo an diesem Produkt oder in der Dokumentation weist darauf hin, dass das Produkt nicht mit dem normalen Hausmüll entsorgt werden darf. Um potenziellen Gesundheits- bzw. Umweltschäden vorzubeugen, muss das Produkt durch einen zugelassenen und umweltverträglichen Recyclingprozess entsorgt werden. Ausführliche Informationen zur korrekten Entsorgung dieses Produkts erhalten Sie von Ihrem Produktlieferanten oder der für die Müllentsorgung in Ihrer Region zuständige Behörde.



Alle BUFFALO-Produkte werden strengen Tests unterzogen, um die Einhaltung von Normen und Spezifikationen internationaler und nationaler Behörden und unabhängiger Organisationen zu gewährleisten.



BUFFALO-Produkte sind für die Verwendung des folgenden Symbols zugelassen:

Alle Rechte vorbehalten. Diese Anleitung darf ohne vorherige schriftliche Genehmigung von BUFFALO weder ganz noch teilweise in irgendeiner Form oder auf irgendeinem Wege - einschließlich elektronischer, mechanischer Verfahren, durch Fotokopieren, Aufnahme oder andere Verfahren - vervielfältigt oder übertragen werden.

Es werden alle Anstrengungen unternommen um sicherzustellen, dass alle Angaben bei der Drucklegung korrekt sind. BUFFALO behält sich jedoch das Recht vor, Spezifikationen ohne Vorankündigung zu ändern.

Suggerimenti per la sicurezza

Per ridurre il rischio di incendi, scosse elettriche, lesioni personali o esposizione eccessiva alle microonde durante l'utilizzo dell'apparecchio, rispettare le precauzioni di base, incluse le seguenti:



PRECAUZIONI PER EVITARE POSSIBILI ESPOSIZIONI ALL'ENERGIA DELLE MICROONDE

Non tentare di azionare questo forno con lo sportello aperto poiché potrebbe comportare un'esposizione dannosa all'energia delle microonde. È importante non rompere o manomettere gli interblocchi di sicurezza.

Non posizionare alcun oggetto tra la parte anteriore del forno e lo sportello e non lasciare che sporco o residui di detergente si accumulino sulle superfici di tenuta.

Avvertenza: Se lo sportello o le guarnizioni dello sportello sono danneggiate, il forno non deve essere azionato finché non viene riparato da una persona competente.

- Posizionare su una superficie piana e stabile.
- L'installazione e le eventuali riparazioni devono venire eseguite da un agente/tecnico qualificato. Non rimuovere alcun componente da questo prodotto.
- Verificare la conformità alle normative locali e nazionali di quanto segue:
 - Normativa antinfortunistica sul lavoro
 - Linee guida BS EN
 - Precauzioni antincendio
 - Normativa IEE sui circuiti elettrici
 - Norme di installazione
- **Avvertenza:** Liquidi e altri alimenti non devono essere riscaldati in contenitori sigillati poiché potrebbero esplodere.

- **Avvertenza:** È pericoloso per chiunque non sia una competente eseguire qualsiasi operazione di assistenza o riparazione che comporti la rimozione di una copertura di protezione contro l'esposizione all'energia delle microonde.
- Utilizzare solo utensili idonei all'uso nei forni a microonde.
- Il forno deve essere pulito con regolarità: eventuali depositi di cibo devono essere rimossi.
- Quando si riscaldano cibi in contenitori di plastica o di carta, tenere sotto controllo il forno in quanto potrebbero verificarsi accensioni.
- In caso di presenza di fumo, spegnere o scollegare l'apparecchio dalla presa di corrente e tenere lo sportello chiuso per soffocare eventuali fiamme.
- Non cuocere troppo il cibo.
- Non utilizzare la cavità del forno per la conservazione. Non conservare oggetti, come pane, biscotti, eccetera all'interno del forno.
- Rimuovere le fascette e i manici metallici dai contenitori/ sacchetti di carta o plastica prima di inserirli nel forno.
- Installare o posizionare questo forno rispettando le istruzioni di installazione fornite.
- Le uova con guscio e le uova sode intere non devono essere riscaldate nei forni a microonde poiché potrebbero esplodere, anche una volta terminato il riscaldamento.
- Utilizzare l'apparecchio solo per l'uso previsto descritto nel manuale. Non utilizzare prodotti chimici o vapori corrosivi in questo apparecchio. Questo forno è stato appositamente progettato per riscaldare. Non è progettato per uso industriale o di laboratorio.
- Non conservare o utilizzare questo apparecchio all'aperto.
- Non utilizzare questo forno vicino all'acqua, in un locale umido o in prossimità di una piscina.
- La temperatura delle superfici accessibili può essere elevata quando l'apparecchio è in funzione. Le superfici possono surriscaldarsi durante l'uso. Tenere il cavo lontano dalla superficie riscaldata e non coprire le prese d'aria del forno.

- Non lasciare che il cavo penda dal bordo del piano di appoggio.
- Una scarsa pulizia del forno potrebbe causare il deterioramento della superficie e pertanto influire negativamente sulla durata dell'apparecchio, nonché essere fonte di situazioni di pericolo.
- **Avvertenza:** Il contenuto di biberon e vasetti di omogeneizzati deve essere mescolato o agitato e la temperatura deve essere controllata prima del consumo al fine di evitare ustioni.
- **Avvertenza:** Il riscaldamento a microonde delle bevande comporta un'ebollizione ritardata, pertanto è necessario prestare attenzione quando si maneggiano i contenitori.
- Liquidi come acqua, caffè e tè possono surriscaldarsi oltre il punto di ebollizione senza dare l'impressione di bollire.
- Spegner e scollegare sempre l'alimentazione dell'unità prima della pulizia o della manutenzione.
- Tenere lontano l'imballaggio dalla portata dei bambini. Smaltire l'imballaggio in conformità alle normative locali.
- Se danneggiato, il cavo di alimentazione deve venire sostituito da un agente BUFFALO o da un tecnico qualificato al fine di prevenire eventuali rischi.
- L'apparecchio non è destinato a essere utilizzato da persone (inclusi i bambini) con ridotte capacità fisiche, sensoriali o mentali, o prive della necessaria esperienza e conoscenza dell'apparecchio, che non abbiano ricevuto supervisione o istruzioni relative all'utilizzo dell'apparecchio dalle persone responsabili della loro sicurezza.
- I bambini devono essere sorvegliati onde evitare che giochino con l'apparecchio.
- Non azionare il forno a vuoto.
- Il forno a microonde non deve essere collocato all'interno di un armadio, a meno che non sia stato testato per questo.
- L'apparecchio non è progettato per essere utilizzato mediante un timer esterno o un sistema di controllo remoto separato.

- Non utilizzare idropulitrici a getto o a pressione per pulire l'apparecchio.
- Buffalo raccomanda che questo apparecchio venga periodicamente testato (almeno una volta all'anno) da una persona competente. I test devono comprendere, tra gli altri: ispezione visiva, test di polarità, continuità della messa a terra, continuità dell'isolamento e test funzionale.

Introduzione

Leggere con attenzione il presente manuale. La manutenzione e l'utilizzo corretti di questo apparecchio consentiranno di ottenere le massime prestazioni da questo prodotto BUFFALO.

Contenuto dell'imballaggio

Sono inclusi i seguenti componenti:

- Forno a microonde
- Manuale di istruzioni

BUFFALO garantisce una qualità e un servizio impeccabili e assicura che al momento dell'imballaggio tutti i componenti forniti sono perfettamente funzionanti e privi di difetti.

Nel caso siano rilevati danni risultanti dal trasporto del prodotto, rivolgersi immediatamente al rivenditore BUFFALO locale.

Installazione

1. Rimuovere tutti i materiali di imballaggio. Assicurarsi che tutte le pellicole e i rivestimenti protettivi in plastica siano stati completamente rimossi da tutte le superfici.



Avvertenza: Verificare l'assenza dei seguenti danni:

- Sportello disallineato o piegato, guarnizioni/superfici di tenuta dello sportello danneggiate, cerniere dello sportello rotte/allentate, ammaccature all'interno del forno.
- **NON** azionare il forno se si riscontrano danni. Contattare l'agente BUFFALO o un tecnico qualificato.

2. Posizionare il forno su una superficie piana, stabile e resistente al calore. Per una ventilazione sufficiente, lasciare uno spazio minimo di 30 cm sopra il forno, 10 cm sul retro e sul lato destro. Il lato sinistro deve essere aperto.

Nota: Non coprire o bloccare le aperture sull'apparecchio, né rimuovere i piedini.

3. Posizionare il forno il più lontano possibile da radio e TV poiché il funzionamento dell'apparecchio può causare interferenze alla ricezione radio o televisiva.

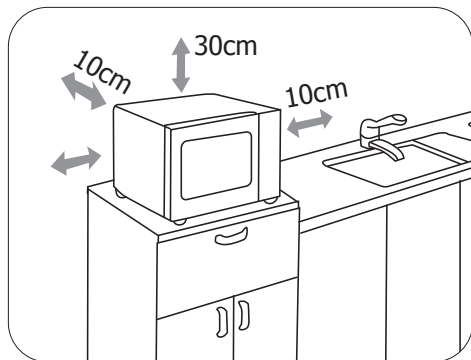

Impilaggio dell'apparecchio



Nota: Per risparmiare spazio, è possibile impilare un massimo di 2 apparecchi. Per i dettagli, attenersi alle istruzioni riportate di seguito.

1. Allentare le viti che fissano le piastre di montaggio. Rimuovere quindi le piastre di montaggio e serrare nuovamente le viti in posizione (Passaggio A).
2. Rimuovere le 4 viti come mostrato nel Passaggio B.
3. Posizionare le piastre di montaggio sulle parti combacianti dei 2 forni, quindi fissarle con le viti appena rimosse (Passaggio C).

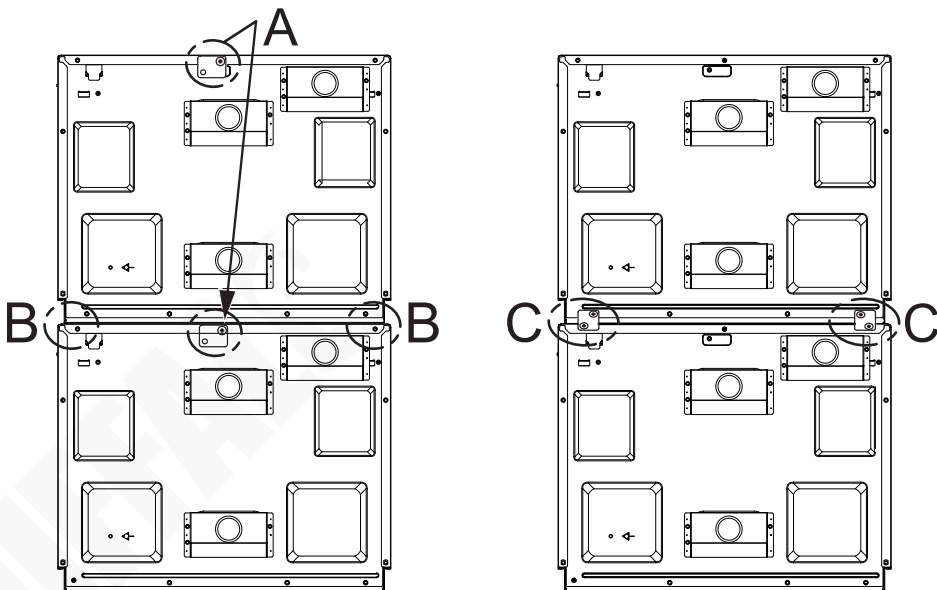

Utensili

Vedere le istruzioni in questo capitolo per gli utensili da utilizzare/evitare con il microonde. In caso di dubbi, controllare le istruzioni del produttore in relazione all'idoneità dell'utensile.

Materiali utilizzabili nel forno a microonde

Utensili (Non inclusi)	Osservazioni
Piatto di doratura	Seguire le istruzioni del produttore. Il fondo del piatto di doratura deve essere posizionato omogeneamente sulla piastra in ceramica. L'uso scorretto potrebbe comportare la rottura della piastra in ceramica.
Stoviglie	Solo per microonde. Seguire le istruzioni del produttore. Non utilizzare piatti crepati o scheggiati.
Barattoli in vetro	Rimuovere sempre il coperchio. Utilizzare per riscaldare il cibo solo fino a quando diventa tiepido. La maggior parte dei barattoli in vetro non è resistente al calore e potrebbe rompersi.
Cristalleria	Solo bicchieri da forno resistenti al calore. Assicurarsi che non ci siano finiture metalliche. Non utilizzare piatti crepati o scheggiati.
Sacchetti di cottura al forno	Seguire le istruzioni del produttore. Non chiudere con fascette metalliche. Praticare delle fessure per consentire la fuoriuscita del vapore.
Piatti e bicchieri di carta	Utilizzare solo per cottura/riscaldamento a breve termine. Non lasciare il forno incustodito durante la cottura.
Tovaglioli di carta	Utilizzare per coprire il cibo in fase di riscaldamento e per assorbire il grasso. Utilizzare con supervisione solo per una cottura breve.
Carta da forno	Utilizzare come copertura per evitare schizzi o come involuoco per la cottura a vapore.
Plastica	Solo per microonde. Seguire le istruzioni del produttore. Dovrebbe essere etichettata con la dicitura "Per microonde". Alcuni contenitori di plastica si ammorbidiscono poiché il cibo all'interno diventa caldo. I "sacchetti per bollitura" e i sacchetti di plastica sigillati devono essere tagliati, forati o forati come indicato sulla confezione.
Involucri di plastica	Solo per microonde. Utilizzare per coprire il cibo durante la cottura per trattenere l'umidità. Non permettere che l'involuoco di plastica tocchi il cibo.
Termometri	Solo per microonde (termometri per carne e dolci)
Carta cerata	Utilizzare come copertura per evitare schizzi e per trattenere l'umidità

Materiali da evitare nel forno a microonde

Utensili (Non inclusi)	Osservazioni
Vassoi di alluminio	Possono innescare archi elettrici. Trasferire il cibo in un piatto adatto al microonde
Scatole di cartone per alimenti con manico in metallo	Possono innescare archi elettrici. Trasferire il cibo in un piatto adatto al microonde
Utensili in metallo o con rifiniture in metallo	Il metallo protegge il cibo dall'energia delle microonde. Le finiture in metallo possono innescare archi elettrici
Fascette intrecciate in metallo	Possono innescare archi elettrici e potrebbero causare incendi nel forno
Sacchetti di carta	Possono innescare incendi nel forno
Schiume plastiche	Le schiume plastiche possono fondere o contaminare i liquidi all'interno se esposte a temperature elevate
Legno	Se utilizzato nel forno a microonde, il legno si asciuga e potrebbe rompersi o creparsi

Conoscere il proprio elettrodomestico

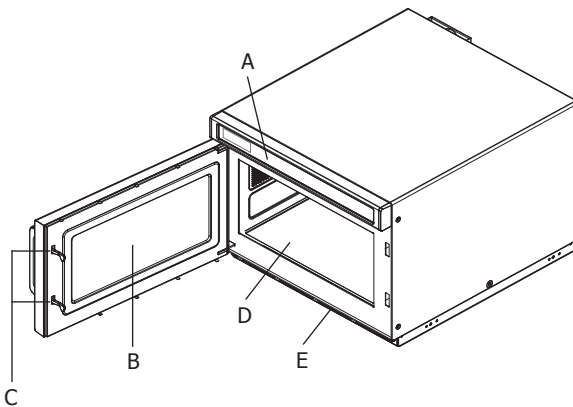

- A) Pannello di controllo
- B) Finestra di osservazione
- C) Sistema di interblocco di sicurezza
- D) Piastra in ceramica
- E) Filtro

Nota:

1. NON premere con forza sulla piastra in ceramica.
2. Appoggiare delicatamente gli utensili per evitare di danneggiare la piastra in ceramica.
3. Dopo l'uso, NON toccare la piastra in ceramica con le mani per evitare scottature dovute all'alta temperatura.

Pannello di controllo

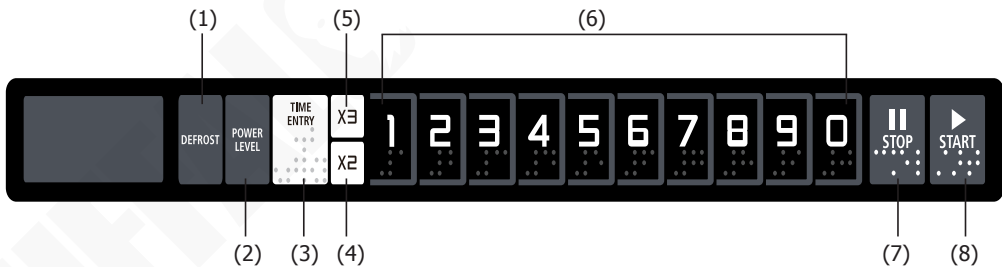

- (1) Pulsante di scongelamento
- (2) Pulsante del livello della potenza
- (3) Pulsante di immissione dell'ora
- (4) Pulsante X2
- (5) Pulsante X3
- (6) Pulsanti numerici
- (7) Pulsante di arresto/ripristino
- (8) Pulsante di avvio

Appendice A: Opzioni Utente

I valori in grassetto riportati nella tabella sottostante corrispondono alle impostazioni predefinite.

Opzione	Impostazione	Descrizione
1 Tono EOC	OP:10	Bip di 3 secondi
	OP:11	Bip continuo
	OP:12	5 bip rapidi, in ripetizione
2 Volume segnale acustico	OP:20	Segnale acustico disattivato
	OP:21	Basso
	OP:22	Medio
	OP:23	Alto
3 Segnale acustico attivato/disattivato	OP:30	Segnale acustico dei tasti disattivato
	OP:31	Segnale acustico dei tasti attivato
4 Finestra tastiera	OP:40	15 secondi
	OP:41	30 secondi
	OP:42	60 secondi
	OP:43	120 secondi
5 Al Volo	OP:50	Disattivazione Al volo
	OP:51	Al volo attivata
6 Ripristino sportello	OP:60	Ripristino sportello disattivato
	OP:61	Attivazione Ripristino sportello
7 Tempo max	OP:70	Tempo di cottura massimo di 60 Minuti
	OP:71	Tempo di cottura massimo di 10 Minuti
8 Programmazione manuale	OP:80	Disattivazione Programmazione manuale
	OP:81	Attivazione Programmazione manuale
0 Pulire filtro	OP:00	Disattivato - Non visualizzare mai "Pulire filtro"
	OP:01	Settimanale - Visualizza ogni 7 giorni
	OP:02	Mensile - Visualizza ogni 30 giorni
	OP:03	Trimestrale - Visualizza ogni 90 giorni

Appendice B: Tempo di cottura predefinito

Il forno sarà spedito con il seguente Tempo di Cottura Preimpostato a meno che non venga specificato diversamente nelle Specifiche di prodotto.

Pulsante numerico	Display (Tempo in minuti)	Alimentazio
1	0:10	100%
2	0:20	100%
3	0:30	100%
4	0:45	100%
5	1:00	100%
6	1:30	100%
7	2:00	100%
8	2:30	100%
9	3:00	100%
0	3:30	100%

Funzionamento

1. Accensione

Quando il forno viene acceso la prima volta, sul display si visualizza "-----". Se si preme il pulsante  il forno passa in modalità Inattivo.

Nota: in modalità Inattivo, la pressione di qualsiasi pulsante non produrrà alcuna risposta.

2. Modalità Inattivo

1. **Attivazione:** il forno entrerà in modalità Inattivo dopo che sono trascorsi alcuni secondi in modalità Pronto senza che sia stata attivata la tastiera o che lo sportello sia stato aperto e chiuso. Il numero di secondi è determinato dalla Finestra di Time-out della tastiera, impostata dall'Opzione Utente 4.
2. In Modalità Inattivo, il display visualizza "E". Il forno non eseguirà alcuna attività.

3. Modalità Pronto

In questa modalità il forno è pronto per iniziare un ciclo di cottura manuale o preimpostato.



1. L'apertura e la chiusura dello sportello in modalità Inattivo farà passare il forno in modalità Pronto.
2. In modalità Pronto, sul display si visualizza "READY".
3. Dalla modalità Pronto, il forno può passare a quasi tutte le altre modalità.

4. Modalità Sportello aperto

1. Quando lo sportello è aperto, il forno entrerà in modalità Sportello aperto.
2. In questa modalità, il display è vuoto.
 - **Nota:** Se si apre lo sportello durante il processo di cottura, si visualizzeranno in successione "DOOR" e "OPEN". Quindi verrà visualizzato il tempo di cottura rimanente. La ventola e la lampada del forno funzioneranno.
3. Quando lo sportello è chiuso, il forno entrerà in Modalità Pronto.
 - **Nota:** Se si apre lo sportello, ed è stata selezionata l'Opzione utente OP:60 e il forno stava eseguendo un ciclo di cottura manuale o preimpostato, il forno entra in modalità Pausa. In tutti gli altri casi, il forno tornerà in modalità Sportello aperto con l'Opzione utente OP:61 selezionata. aprendo e poi chiudendo lo sportello si cancelleranno tutte le informazioni sul programma manuale o preimpostato che era in esecuzione.



5. Modalità Pausa

Questa modalità consente all'utente di interrompere temporaneamente il ciclo di cottura per ispezionare o rimescolare gli alimenti.

1. Durante la modalità Cottura manuale o la modalità Cottura con Programma preimpostato, se si apre e poi si chiude lo sportello, o se si preme il pulsante  il forno entra in modalità Pausa.
2. In modalità di pausa, sul display si visualizzerà il tempo di cottura rimanente.
3. Dalla modalità Pausa tornerà in modalità Inattivo nello stesso modo della modalità Pronto, in base all'impostazione dell'Opzione Utente 4. Inoltre, se si preme il pulsante  il forno entrerà immediatamente in modalità Pronto. Altrimenti se si preme il pulsante  il forno continuerà ad eseguire il ciclo di cottura.

6. Modalità Cottura manuale

In questa modalità, l'utente può impostare manualmente il tempo di cottura e il livello di potenza desiderati.

1. In modalità Pronto, premere il pulsante  per entrare in modalità Cottura manuale. Sul display verrà visualizzato "00:00".
2. Premere i pulsanti numerici per impostare il tempo di cottura secondo necessità.
3. Premere il pulsante . Sul display si visualizzerà "%POWER".
4. Premere i pulsanti numerici per impostare il livello di potenza desiderato. Sul display si visualizzerà il livello di potenza corrispondente. Se occorre impostare il livello di massima potenza, premere "1" e "0" in successione. Quindi sul display si visualizzerà "100%POWER". Se non si seleziona alcuna potenza, l'impostazione predefinita sarà 100%.
5. Premere il pulsante  per avviare la cottura manuale.
6. Si visualizzerà il tempo di cottura rimanente. La ventola e la lampada del forno funzioneranno.
7. Al termine del programma di cottura, il forno entrerà in modalità Ciclo di Fine Cottura.

7. Modalità Ciclo di fine Cottura.

1. Al termine di una Cottura Manuale o di una Cottura con programma preimpostato, il forno entrerà in modalità Ciclo di Fine Cottura.
2. In questa modalità, sul display si visualizza "DONE".
3. Se si seleziona l'Opzione utente OP:11 o OP:12, il forno continuerà a suonare finché l'utente non ne prenderà atto aprendo e poi chiudendo lo sportello OPPURE premendo **II STOP**. Se si seleziona l'Opzione Utente OP:10, dopo 3 secondi di segnale acustico, il forno entrerà in modalità Pronto.

8. Modalità Cottura programmata preimpostata

1. Questa modalità consente di cucinare tramite l'attivazione di un singolo pulsante. In modalità Pronto, premere uno dei pulsanti numerici per eseguire un Programma Preimpostato per il tempo di cottura corrispondente.
2. Viene visualizzato il tempo di cottura rimanente. Se si tratta di una cottura a più fasi, viene visualizzato il tempo di cottura rimanente totale.
3. Al termine del programma di cottura, il forno entrerà in modalità Ciclo di Fine Cottura.

9. Cottura al Volo

1. Mentre il forno è in fase di cottura, ed è stata selezionata l'Opzione utente OP:51, premere un pulsante numerico per avviare automaticamente un programma di cottura preimpostato.
2. Sul display viene visualizzato il tempo di cottura rimanente.
3. Al termine del programma di cottura, il forno entrerà in modalità Ciclo di Fine Cottura.

10. Funzione di scongelamento

1. In modalità Pronto, premere il pulsante "DEFROST". Sul display verrà visualizzato "00:00".
2. Premere i pulsanti numerici per impostare il tempo di scongelamento necessario. Il tempo massimo è 99 minuti e 99 secondi.
3. Premere  per avviare lo scongelamento manuale. Il livello di potenza predefinito è 20%.
4. Viene visualizzato il tempo di cottura rimanente.
5. Al termine del programma di cottura, il forno entrerà in modalità Ciclo di Fine Cottura.

11. Modalità Programmazione

Questa modalità consente all'utente di impostare il tempo di cottura e il livello di potenza dei programmi preimpostati sui tasti numerici.

1. Aprire lo sportello. Premere il pulsante numerico "1" per 5 secondi. Il cicalino suonerà una volta e si attiverà la modalità Programmazione.
2. Si visualizzerà "PROGRAM".
3. Premere il pulsante numerico desiderato per impostare il programma. 2 secondi dopo, verrà mostrato il tempo predefinito associato a quel pulsante numerico.
4. Ora è possibile premere i pulsanti numerici per impostare il tempo di cottura desiderato.
5. Premere il pulsante **POWER LEVEL**. Sul display si visualizzerà "%POWER". Premere quindi i pulsanti numerici per impostare il livello di potenza desiderato. Si visualizzerà il livello di potenza corrispondente. Se occorre impostare il livello di massima potenza, premere "1" e "0" in successione. Sul display quindi si visualizzerà "100%POWER". Se non si seleziona alcuna potenza, l'impostazione predefinita sarà 100%.
6. Dopo aver impostato il tempo di cottura e la potenza desiderati, premere il pulsante **START** per salvare. Una volta salvato, si visualizzerà "PROGRAM".
 - **Nota:** Se tutto il tempo di cottura supera il tempo massimo consentito dall'Opzione utente 7, quando si preme **START** per salvare il programma, il cicalino suonerà 3 volte per indicare che il tempo non è valido. Quindi sul display si visualizzerà nuovamente "PROGRAM". Il tempo impostato prima non subirà modifiche.
7. Chiudere lo sportello. Il forno tornerà in modalità Pronto.
 - **Nota:** se si preme **STOP** durante l'impostazione, il forno passerà in modalità Sportello aperto. Il programma non salvato andrà perso. Se è presente un programma salvato come programma in memoria, premendo il relativo pulsante numerico verrà avviato il programma salvato. Se non è stato salvato alcun programma, il cicalino suonerà quando si premono i tasti numerici ma non vi corrisponderà alcuna azione.

Ad esempio, se si desidera impostare un programma in memoria, con livello di potenza al 70% e tempo di cottura di 1 minuto e 25 secondi, attenersi alla seguente procedura:	
Passaggio 1:	Aprire lo sportello. Premere il pulsante numerico "1" per 5 secondi per visualizzare "PROGRAM".
Passaggio 2:	Premere il pulsante numerico, ad esempio "3", e sul display si visualizzerà "P003". Dopo 2 secondi, viene visualizzato il tempo di cottura preimpostato " :30".
Passaggio 3:	Premere i pulsanti numerici "1", "2" e "5" per impostare il tempo di cottura.
Passaggio 4:	Premere innanzitutto il pulsante POWER LEVEL . Quindi premere "7" per impostare il livello di potenza al 70%. Sul display si visualizzerà "1:25 70". L'impostazione è completata.
Passaggio 5:	Premere START per salvare. Viene nuovamente visualizzato "PROGRAM". Quando si dovrà utilizzare il programma la volta successiva, sarà sufficiente premere il pulsante numerico "3" per avviare automaticamente il programma corrispondente.

Nota:

- In caso di interruzione dell'alimentazione, il programma salvato non andrà perso.
- Se è necessario ripristinare il programma, ripetere i passaggi precedenti.
- Se si preme **STOP** nell'ultimo passaggio, si tornerà in modalità Sportello aperto. Tutte le impostazioni non verranno salvate.

12. Raddoppia/Triplica tempo di cottura

Utilizzando il pulsante "X2" / "X3", l'utente può impostare facilmente il tempo di cottura raddoppiato/triplicato per un determinato alimento.

1. In Modalità Pronto, premere prima il pulsante "X2" / "X3", quindi entro 5 secondi premere un pulsante numerico (0-9) per avviare la cottura con il tempo di cottura raddoppiato/triplicato; OPPURE, premere prima un pulsante numerico (0-9) per avviare la cottura, quindi entro 5 secondi premere il tasto "X2" / "X3" per avviare la cottura con il tempo di cottura raddoppiato/triplicato.
2. Quando si preme "X2" / "X3", sul display si visualizza "DOUBLE" / "TRIPLE". Quando si premono i pulsanti numerici, si visualizzerà il tempo di cottura raddoppiato/triplicato.
 - Ad esempio, premere prima il pulsante numerico "5" (il cui tempo preimpostato è 1 minuto). Quindi premere "X2" / "X3", il tempo totale di cottura cambierà in $1:00 \times 2/3 = 2/3$ (ovvero 2 minuti o 3 minuti).
3. Al termine del programma di cottura, il forno entrerà in modalità Ciclo di Fine Cottura.

13. Programma di Cottura a Fasi



Questa funzione consente all'utente di cuocere gli alimenti in una combinazione di vari Livelli di Potenza. È possibile impostare un massimo di tre fasi.

1. Dopo aver impostato il tempo di cottura e la potenza per la prima fase, premere **TIME ENTRY** per impostare la seconda fase. Quindi eseguire lo stesso passaggio per impostare la terza fase.
2. Premere **START** per salvare.

Esempio: se si desidera impostare un ciclo di cottura a 3 fasi come programma di memoria (la prima fase è con tempo di cottura di 1 minuto e 25 secondi e livello di potenza 70%; la seconda fase con tempo di cottura di 5 minuti e 40 secondi e potenza livello 50%; la terza fase con tempo di cottura di 1 minuto e 30 secondi e livello di potenza 20%), seguire le seguenti operazioni:

Passaggio 1:	Aprire lo sportello. Premere il pulsante numerico "1" per 5 secondi per visualizzare "PROGRAM".
Passaggio 2:	Premere il pulsante numerico, ad esempio "3", e sul display si visualizzerà "P003". Dopo 2 secondi, viene visualizzato il tempo di cottura preimpostato " :30".
Passaggio 3:	Premere i pulsanti numerici "1", "2" e "5" per impostare il tempo di cottura. Si visualizza "1:25".
Passaggio 4:	Premere innanzitutto il pulsante POWER LEVEL . Quindi premere "7" per impostare il livello di potenza al 70%. Si visualizza "1:25 70". La prima fase è terminata.
Passaggio 5:	Premere TIME ENTRY . Si visualizza "STAGE-2".
Passaggio 6:	Premere i tasti numerici "5", "4", "0" per impostare il tempo di cottura. Si visualizza "5:40".
Passaggio 7:	Premere innanzitutto il pulsante POWER LEVEL . Quindi premere "5" per impostare il livello di potenza al 50%. Si visualizza "5:40 50". La seconda fase è terminata.
Passaggio 8:	Premere TIME ENTRY . Si visualizza "STAGE-3".
Passaggio 9:	Premere i tasti numerici "1", "3", "0" per impostare il tempo di cottura. Si visualizza "1:30".
Passaggio 10:	Premere innanzitutto il pulsante POWER LEVEL . Quindi premere "2" per impostare il livello di potenza al 20%. Si visualizza "1:30 20". La terza fase è terminata.
Passaggio 11:	Premere START per salvare. Viene nuovamente visualizzato "PROGRAM". Quando si dovrà utilizzare il programma la volta successiva, sarà sufficiente premere il pulsante numerico "3" per avviare automaticamente il programma.

14. Funzione di promemoria "PULIRE FILTRO".



1. Se si seleziona l'Opzione Utente OP:01 e il tempo impostato scade, il forno ricorderà all'utente di pulire il filtro.
 - **Nota:** Il forno deve essere acceso.
2. Sul display si visualizzerà "CLEAN FILTER". A questo punto, premendo il pulsante  o aprendo lo sportello, il forno entrerà in modalità Pronto.
3. Se non si desidera pulire il filtro, tenere premuto il pulsante  per 3 secondi per cancellare le informazioni di promemoria. In caso contrario, il forno continuerà a ripresentare costantemente il promemoria in modalità Inattivo.

15. Modalità Opzioni Utente

Ciò consente all'utente di scegliere tra diverse modalità di funzionamento del forno.

1. Aprire lo sportello e premere "2" per 5 secondi per accedere alla modalità Opzioni utente.
2. Sul display si visualizza "OP: - -".
3. Premere qualsiasi pulsante numerico per accedere all'impostazione della modalità correlata.
 - Ad esempio: Impostare il tono del cicalino su medio. Premere "2" per visualizzare "23". Se si desidera apportare modifiche, tenere premuto "2". Sul display si visualizzerà "OP:20", "OP:21", "OP:22", "OP:23", "OP:20", ... a rotazione.
4. Premere  per salvare l'impostazione corrente. Dopo il salvataggio, si visualizza nuovamente "OP: Si visualizza nuovamente - -".

Note:

- durante l'impostazione, premere  per accedere alla modalità Sportello aperto. Chiudere lo sportello per entrare in modalità Pronto.
- Se nell'ultimo passaggio non si preme il pulsante , il programma non potrà essere salvato e tornerà allo stato precedente.

16. Impostazione Predefinita di fabbrica

In modalità Pronto, premere  e "0" per controllare l'impostazione predefinita di fabbrica. Il cicalino suona una volta e sul display si visualizzerà "CHECK".

- Se si trova nell'impostazione predefinita di fabbrica, sul display verrà visualizzato "11".
- Se NON si trova nell'impostazione predefinita di fabbrica, sul display verrà visualizzato "00".
- Se si desidera ripristinare l'impostazione predefinita, premere nuovamente . Sul display si visualizzerà prima "CLEAR", poi "CHECK" e infine "11". Le impostazioni predefinite di fabbrica sono state ripristinate.

Nota: Prestare attenzione alle operazioni in quanto ripristineranno tutte le impostazioni predefinite di fabbrica.

Nota: Se non è possibile completare il ripristino delle impostazioni predefinite, ripetere le operazioni di cui sopra.

Pulizia e manutenzione



- **Avvertenza: Spegner e scollegare l'alimentazione prima della pulizia.**
- **Tenere sempre pulito il forno!**
- **Pulire accuratamente il telaio dello sportello, la guarnizione e le parti adiacenti con un panno umido.**

Pulizia dello sportello e della parte anteriore del forno

- Per ottenere le migliori prestazioni e per mantenere un elevato grado di sicurezza, il pannello interno dello sportello e la parte anteriore del forno devono essere privi di cibo o accumuli di grasso.
- Pulire queste parti con un detergente delicato, risciacquare e asciugare. Non utilizzare mai polveri o spugne abrasive.

Pulizia del pannello di controllo e delle parti in plastica

- Non applicare detersivi o spray liquidi alcalini sul pannello di controllo e sulle parti in plastica poiché potrebbero provocare dei danni.
- Utilizzare un panno asciutto (non imbevuto) per pulire queste parti.
- Evitare che il pannello di controllo si bagni.

Pulizia dell'interno del forno

- Dopo l'uso, assicurarsi di rimuovere versamenti di liquidi, schizzi di olio e residui di cibo il più rapidamente possibile.
- Se il forno viene utilizzato sporco, i residui si fissano alle superfici e l'efficienza diminuisce. Ciò può causare cattivi odori.
- Pulire l'interno con un panno imbevuto di acqua tiepida con un detergente delicato disciolto, quindi risciacquare il sapone con un panno umido.



Per rimuovere eventuali odori all'interno del forno è sufficiente cuocere nel microonde una tazza d'acqua con il succo di 1 limone per 5 minuti. Pulire il forno con un panno morbido e asciutto.



Attenzione: Pericolo di lesioni personali! È pericoloso per chiunque non sia una competente eseguire qualsiasi operazione di assistenza o riparazione che comporti la rimozione di una copertura di protezione contro l'esposizione all'energia delle microonde.



Attenzione: non pulire le parti in plastica e verniciate del forno con candeggina, diluenti o altri detersivi, perché potrebbe causare lo scioglimento o la distorsione di queste parti.



Attenzione: Per il deflettore e il filtro dell'olio rimovibili, assicurarsi sempre di:

- **Pulirli per tempo!**
- **Installarli correttamente dopo la pulizia e prima dell'uso del forno.**

Pulizia del deflettore dell'olio

Il forno è dotato di un deflettore dell'olio rimovibile per una pulizia facile e accurata. Il deflettore si trova sotto la parete superiore interna del forno.

- Per rimuovere il deflettore, tenere le due fibbie davanti al deflettore dell'olio. Esercitare forza nella direzione delle frecce e tirare verso il basso dopo aver sfilato le fibbie.
- Pulire il deflettore con un detergente delicato, risciacquare e asciugare.
- Per installare il deflettore dell'olio, tenerlo inclinato e inserire prima un perno sul retro nel foro di posizionamento sulla parete posteriore del forno, quindi spingere l'altro lato per inserire tutti gli altri perni nei fori di posizionamento.

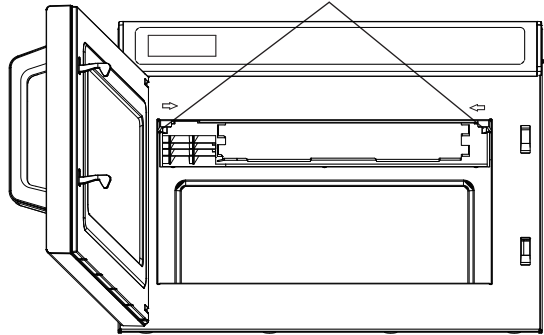

Pulizia del filtro

Il forno è dotato di un filtro rimovibile per una pulizia facile e accurata.

- Allentare i chiodi di fissaggio (Passaggio A), quindi rimuovere il filtro (Passaggio B).
- Pulire il filtro con una spazzola morbida.
- Collocare il filtro in posizione e fissarlo con i chiodi (Passaggio C).

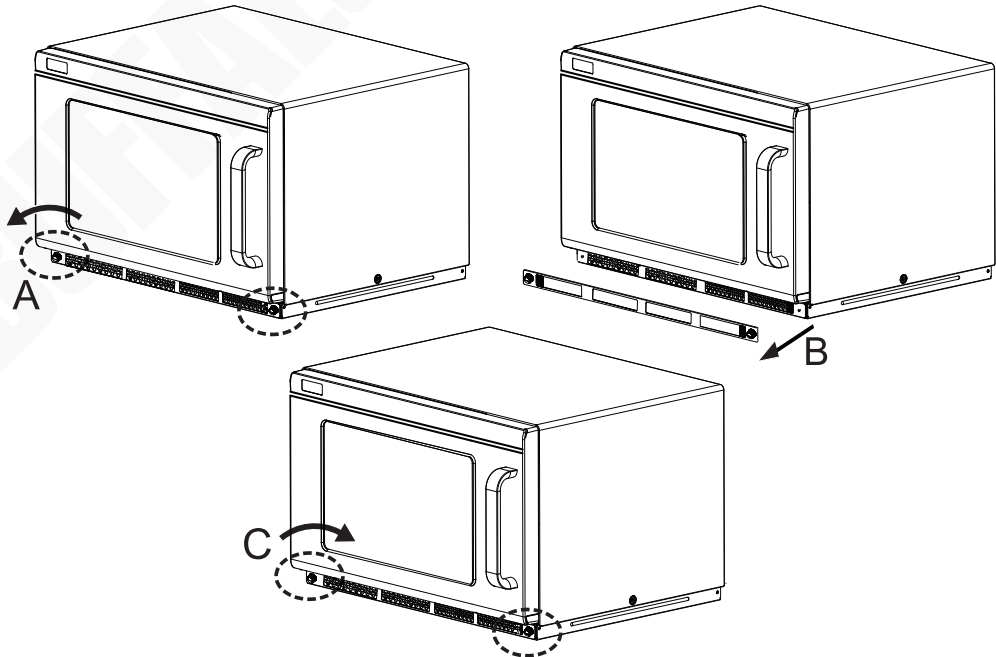

Risoluzione dei problemi

Se necessario, contattare un tecnico qualificato per le eventuali riparazioni.

Guasto	Probabile causa	Azione
L'unità non funziona	L'apparecchio non è acceso	Controllare che l'apparecchio sia correttamente collegato e acceso
	La presa e il cavo sono danneggiati	Sostituire la spina o il cavo
	Guasto alimentazione di rete	Controllare l'alimentazione di rete
	Lo sportello non è chiuso correttamente	Chiudere bene lo sportello
Arco elettrico/ scintillio	Sono stati utilizzati materiali metallici o non appropriati	Rimuovere gli oggetti in metallo. Utilizzare solo utensili idonei per forni a microonde
	Il cibo che si versa rimane all'interno del forno	Pulire l'interno del forno
	Il forno è azionato vuoto	Non azionare il forno a vuoto. È molto pericoloso
Il forno a microonde interferisce con la ricezione TV	La ricezione di radio e TV viene disturbata quando l'apparecchio è in funzione	Questo è normale
Accumulo di vapore sullo sportello e aria calda espulsa dalle prese d'aria	Durante la cottura può fuoriuscire vapore dal cibo. La maggior parte verrà convogliata all'esterno dalle prese d'aria, ma potrebbe verificarsi una condensa nei punti più freddi, come lo sportello del forno	Questo è normale
Luce del forno fioca	Durante la cottura a microonde a bassa potenza, la luce del forno potrebbe diventare fioca	Questo è normale
Produzione intermittente di microonde	Arrestare il microonde per 75 secondi, poi la potenza del microonde tornerà al 100%	

Specifiche tecniche

Nota: come conseguenza del processo di miglioramento continuo, le specifiche del prodotto sono soggette a modifiche senza preavviso.

Modello	Tensione	Alimentazio	Uscita microonde	Capacità del forno	Frequenza di funzionamento	Dimensioni A x L x P (mm)	Peso (kg)
FB865	230-240V~ 50Hz	3000 W	1800 W	17L	2450MHz	340 x 420 x 563	31,6
FE143-E	230V~ 50Hz						

Cablaggi elettrici

La spina deve venire collegata a una presa di rete appropriata.

L'apparecchio ha i seguenti cablaggi:

- Filo sotto tensione (colore marrone) a terminale L
- Filo del neutro (colore blu) a terminale N
- Filo di terra (colore verde/giallo) a terminale E

Questo apparecchio deve essere collegato a terra.



In caso di dubbi, consultare un elettricista qualificato.

I punti di isolamento elettrico devono essere liberi da ostruzioni. In caso di emergenza, i punti devono essere facilmente raggiungibili qualora sia necessario scollegarli.

Conformità

Il logo WEEE riportato su questo prodotto o sulla relativa documentazione indica che il prodotto non può essere smaltito come normale rifiuto domestico. Per evitare possibili danni alla salute e/o all'ambiente, il prodotto deve venire smaltito utilizzando una procedura di riciclaggio approvata e sicura per l'ambiente. Per ulteriori informazioni su come smaltire in maniera corretta questo prodotto, contattare il fornitore del prodotto o l'ente locale responsabile per lo smaltimento dei rifiuti.



I componenti BUFFALO sono stati sottoposti a un rigoroso collaudo ai fini della conformità agli standard e alle specifiche normative previste dalle autorità internazionali, indipendenti e federali.

I prodotti BUFFALO sono autorizzati a esporre il seguente simbolo:



Tutti i diritti riservati. È vietata la riproduzione o la trasmissione in alcuna forma, elettronica, meccanica, mediante fotocopiatura o altro sistema di riproduzione, di qualsiasi parte delle presenti istruzioni senza la previa autorizzazione scritta di BUFFALO.

Le informazioni contenute sono corrette e accurate al momento della stampa, tuttavia BUFFALO si riserva il diritto di modificare le specifiche senza preavviso.

Consejos de Seguridad

Para reducir el riesgo de incendio, de descarga eléctrica, de lesiones a personas o de exposición a una energía excesiva del horno microondas cuando utilice su aparato, siga las precauciones básicas, incluyendo las siguientes:



PRECAUCIONES PARA EVITAR UNA POSIBLE EXPOSICIÓN A LA ENERGÍA DE MICROONDAS

No intente utilizar este horno con la puerta abierta, ya que esto puede provocar una exposición perjudicial a la energía de microondas. Es importante no romper ni manipular los bloqueos de seguridad.

No coloque ningún objeto entre la cara frontal del horno y la puerta, ni permita que se acumule tierra o residuos de limpiador en las superficies de sellado.

Advertencia: Si la puerta o las juntas de la puerta están dañadas, no debe usar el horno hasta que haya sido reparado por una persona competente.

- Colóquela sobre una superficie plana, estable.
- Un agente de servicio / técnico cualificado debería llevar a cabo la instalación y cualquier reparación si se precisa. No retire ninguna pieza del producto.
- Consulte las Normas Locales y Nacionales correspondientes a lo siguiente:
 - Legislación de Seguridad e Higiene en el Trabajo
 - Códigos de Práctica BS EN
 - Precauciones contra Incendios
 - Normativos de Cableado de la IEE
 - Normativas de Construcción
- **Advertencia:** Los líquidos y otros alimentos no deben calentarse en recipientes cerrados, ya que pueden explotar.

- **Advertencia:** Es peligroso que alguien que no sea una persona competente realice cualquier operación de servicio o reparación que implique la retirada de una cubierta que proteja de la exposición a la energía de microondas.
- Utilice únicamente utensilios adecuados para su uso en hornos microondas.
- El horno debe ser limpiado regularmente y se deben eliminar los restos de alimentos.
- Al calentar alimentos en recipientes de plástico o papel, vigile el horno ya que pueden inflamarse.
- Si se observa humo, apague o desenchufe el aparato y mantenga la puerta cerrada para sofocar cualquier llama.
- No cocine demasiado los alimentos.
- No utilice la cavidad del horno como lugar de almacenaje. No almacene artículos, como pan, galletas, etc. dentro del horno.
- Retire las bridas y las asas metálicas de los recipientes/bolsas de papel o plástico antes de colocarlos en el horno.
- Instale o ubique este horno sólo de acuerdo con las instrucciones de instalación proporcionadas.
- No se deben calentar en el microondas huevos con cáscara ni huevos duros ya que pueden explotar, incluso después de terminar el tiempo de calentamiento.
- Utilice este aparato sólo para los usos previstos, tal y como se describe en el manual. No utilice productos químicos ni vapores corrosivos en este aparato. Este horno está especialmente diseñado para calentar. No está diseñado para uso industrial ni de laboratorio.
- No almacene ni utilice este aparato en exteriores.
- No utilice este horno cerca del agua, en un sótano húmedo ni cerca de una piscina.
- La temperatura de las superficies accesibles puede ser alta cuando el aparato está en funcionamiento. Las superficies pueden calentarse durante el uso. Mantenga el cable alejado de la superficie caliente y no cubra ninguna de las rejillas de ventilación del horno.

- No deje que el cable cuelgue del borde de la mesa o de la encimera.
- No mantener el horno limpio podría provocar un deterioro de la superficie que podría afectar negativamente a la vida útil del aparato y posiblemente provocar una situación de peligro.
- **Advertencia:** El contenido de los biberones y de los tarros de comida para bebés debe ser removido o agitado y se debe comprobar la temperatura antes de su consumo con el fin de evitar quemaduras.
- **Advertencia:** Al calentar bebidas en el microondas, se pueden producir salpicaduras después de que hayan hervido; por tanto, se debe tener cuidado al manipular el recipiente.
- Los líquidos como el agua, el café y el té pueden sobrecalentarse más allá del punto de ebullición sin que parezca que están hirviendo.
- Apague y desconecte siempre la alimentación del aparato antes de limpiarlo o realizar tareas de mantenimiento.
- Mantenga el embalaje lejos del alcance de los niños. Elimine el embalaje de acuerdo con las normas de las autoridades locales.
- Si el cable eléctrico está dañado, debe ser reemplazado por un agente de BUFFALO o un técnico cualificado recomendado para evitar cualquier riesgo.
- Este aparato no debe ser utilizado por personas (incluidos los niños) que tengan sus capacidades físicas, sensoriales o mentales reducidas o que no cuenten con experiencia y conocimientos a menos que lo hagan bajo la supervisión o siguiendo instrucciones relativas al uso del aparato a través de una persona responsable de su seguridad.
- Los niños deben estar supervisados para garantizar que no juegan con el aparato.
- No haga funcionar el horno vacío.
- El horno microondas no debe colocarse en un armario a menos que haya sido probado para ese tipo de instalación.
- El aparato no está destinado a ser operado por medio de un temporizador externo ni un sistema de control remoto separado.

- No utilice lavadoras a chorro/a presión para limpiar el aparato.
- Buffalo recomienda que este aparato debe ser periódicamente probado (al menos anualmente) por una Persona Competente. Las pruebas deben incluir, entre otras: Inspección visual, ensayo de polaridad, puesta a tierra, continuidad de aislamiento y prueba de funcionamiento.

Introducción

Tómese unos minutos para leer este manual. El correcto mantenimiento y manejo de esta máquina proporcionará el mejor funcionamiento posible de su producto BUFFALO.

Contenido del Conjunto

Se incluye:

- Horno microondas
- Manual de instrucciones

BUFFALO se enorgullece de la calidad y el servicio, garantizando que al embalar el producto, el contenido se suministre plenamente operativo y no presente daños.

Si encontrara algún daño resultante del transporte, póngase en contacto inmediatamente con su distribuidor BUFFALO.

Instalación

1. Retire todos los materiales de embalaje. Asegúrese de retirar completamente la película protectora y los revestimientos de todas las superficies.



Advertencia: Compruebe si se ha producido alguno de los siguientes daños:

- **Puerta desalineada o doblada, juntas/superficie de sellado de la puerta dañadas, bisagras de la puerta rotas/aflojadas, abolladuras en el interior del horno.**
- **NO utilice el horno si encuentra algún daño. Llame a un agente de BUFFALO o a un técnico cualificado.**

2. Coloque el horno sobre una superficie plana, estable y resistente al calor. Para una ventilación suficiente, deje un espacio mínimo de 30 cm por encima del horno, 10 cm en la parte trasera y en el lado derecho. El lado izquierdo debe estar abierto.

Nota: No cubra ni bloquee ninguna de las aberturas del aparato, ni retire las patas.

3. Coloque el horno lo más lejos posible de radios o televisores; el funcionamiento del aparato puede causar interferencias en la recepción de dichos dispositivos.

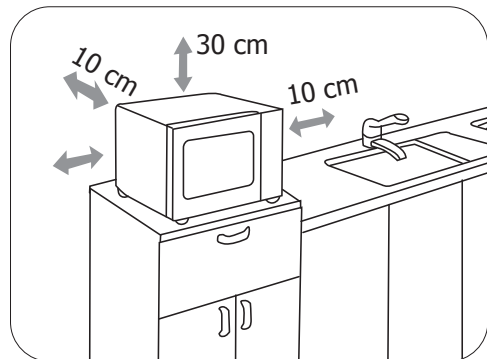

Apilar el aparato



Nota: Para ahorrar espacio, se pueden apilar un máximo de 2 aparatos. Para obtener más detalles, siga las instrucciones que se incluyen a continuación.

1. Afloje los tornillos que fijan las placas de montaje. A continuación, extraiga las placas de montaje y vuelva a colocar y apretar los tornillos en su sitio (Paso A).
2. Retire los 4 tornillos como se muestra en el Paso B.
3. Coloque las placas de montaje en las piezas de unión de los 2 hornos y fíjelas con los tornillos que acaba de retirar (Paso C).

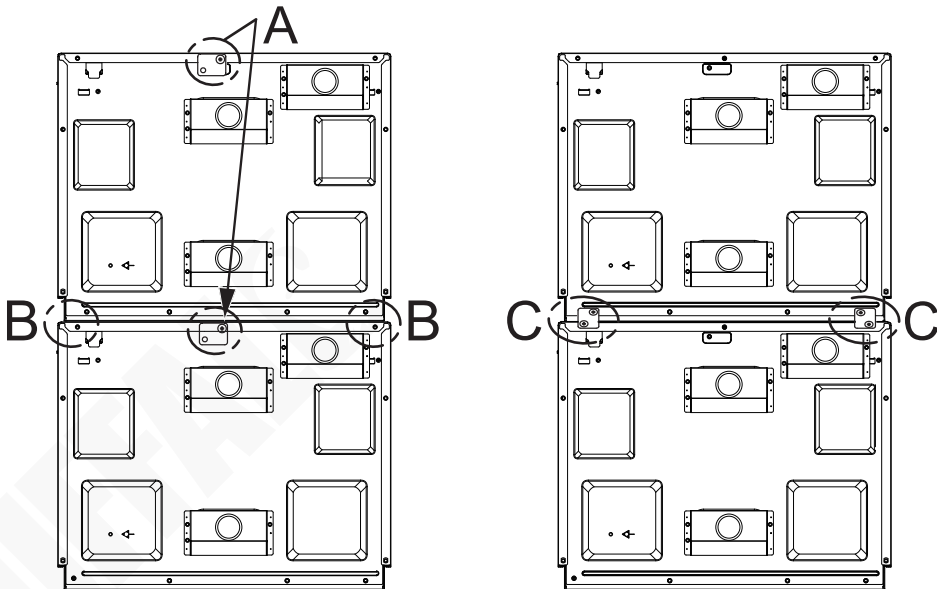

Utensilios

Consulte las instrucciones de este capítulo para conocer los utensilios que debe utilizar o evitar al cocinar con el microondas. En caso de duda, compruebe en las instrucciones del fabricante si su utensilio es apto para el microondas o no.

Materiales que se pueden utilizar en el horno microondas

Utensilios (no incluidos)	Observaciones
Plato para dorar	Siga las instrucciones del fabricante. El fondo del plato para dorar debe colocarse suavemente sobre la placa de cerámica. Un uso incorrecto puede hacer que la placa cerámica se rompa.
Vajilla	Sólo apta para microondas. Siga las instrucciones del fabricante. No utilice platos agrietados o astillados.
Frascos de vidrio	Retire siempre la tapa. Utilícelo sólo para calentar alimentos hasta que estén templados. La mayoría de los tarros de cristal no son resistentes al calor y pueden romperse.
Objetos de vidrio	Utilice únicamente objetos de vidrio para horno resistentes al calor. Asegúrese de que no tenga adornos metálicos. No utilice platos agrietados o astillados.
Bolsas para cocinar en el horno	Siga las instrucciones del fabricante. No se deben cerrar con bridas metálicas. Haga cortes para permitir la salida del vapor.
Platos y vasos de papel	Utilícelos sólo para cocinar/calentar a corto plazo. No deje el horno sin vigilancia mientras cocina con ellos.
Papel de cocina	Utilícelas para cubrir los alimentos al recalentarlos y absorber la grasa. Se deben utilizar con supervisión sólo para cocinar a corto plazo.
Papel para horno	Utilícelo como tapa para evitar salpicaduras o como envoltura para cocinar al vapor.
Plástico	Sólo apta para microondas. Siga las instrucciones del fabricante. Deben llevar la etiqueta "Microwave Safe" (apta para microondas). Algunos recipientes de plástico se reblandecen cuando el alimento que contienen se calienta. Las "bolsas para hervir" y las bolsas de plástico bien cerradas deben rajarse, perforarse o ventilarse según las indicaciones del envase.
Envoltorio de plástico	Sólo apta para microondas. Utilícela para cubrir los alimentos durante la cocción para retener la humedad. No permita que el envoltorio de plástico toque los alimentos.
Termómetros	Sólo aptos para microondas (termómetros para carne y de repostería).
Papel de cera	Utilice una tapa para evitar salpicaduras y para ayudar a retener la humedad.

Materiales que no se deben usar en el horno microondas

Utensilios (no incluidos)	Observaciones
Bandeja de aluminio	Puede producirse un arco eléctrico. Transfiera los alimentos a un plato apto para microondas.
Caja de alimentos con asa de metal	Puede producirse un arco eléctrico. Transfiera los alimentos a un plato apto para microondas.
Utensilios metálicos o con adornos metálicos	El metal protege los alimentos de la energía de las microondas. Los adornos metálicos pueden causar un arco eléctrico.
Bridas metálicas	Pueden provocar un arco eléctrico y causar un incendio en el horno.
Bolsas de papel	Pueden provocar un incendio en el horno.
Espuma plástica	La espuma plástica puede derretirse o contaminar el líquido del interior cuando se expone a altas temperaturas.
Madera	La madera se seca cuando se utiliza en el horno microondas y puede partirse o agrietarse.

Conozca su aparato

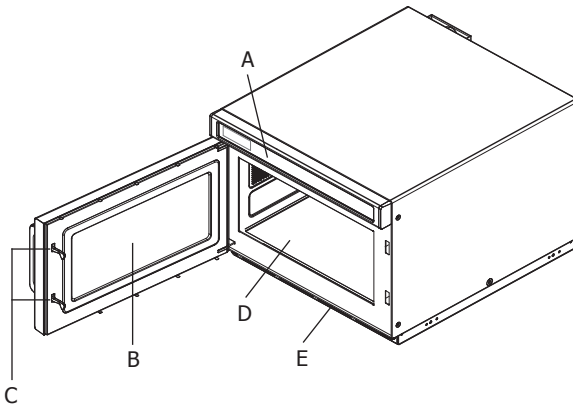

- A) Panel de control
- B) Ventana de observación
- C) Sistema de bloqueo de seguridad
- D) Placa cerámica
- E) Filtro

Nota:

1. NO presione la placa cerámica con fuerza.
2. Coloque los utensilios con cuidado para no dañar la placa cerámica.
3. Después de usarla, NO toque la placa de cerámica con la mano para evitar quemaduras por alta temperatura.

Panel de Control

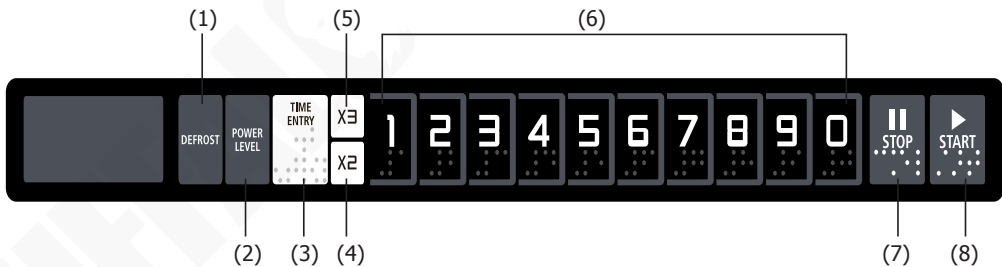

- (1) Botón de descongelación
- (2) Botón de nivel de potencia
- (3) Botón de introducción del tiempo
- (4) Botón X2
- (5) Botón X3
- (6) Botones numéricos
- (7) Botón Parar/Reiniciar
- (8) Botón Inicio

Apéndice A: Opciones de usuario

Los valores en negrita que aparecen en la siguiente tabla son los ajustes por defecto.

Opción	Configuración	Descripción
1 Tono EOC	OP:10	Pitido de 3 segundos
	OP:11	Pitido continuo
	OP:12	5 pitidos rápidos, repetidos
2 Volumen del timbre	OP:20	Pitido apagado
	OP:21	Bajo
	OP:22	Medio
	OP:23	Alto
3 Activación/ desactivación de la señal acústica	OP:30	Sonido de tecla apagado
	OP:31	Sonido de tecla encendido
4 Ventana del teclado	OP:40	15 segundos
	OP:41	30 segundos
	OP:42	60 segundos
	OP:43	120 segundos
5 Sobre la marcha	OP:50	Desactivar Sobre la marcha
	OP:51	Sobre la marcha activado
6 Reinicio de la puerta	OP:60	Reinicio de la puerta desactivado
	OP:61	Activar Reinicio de la puerta
7 Tiempo máximo	OP:70	60 minutos de tiempo máximo de cocción
	OP:71	10 minutos de tiempo máximo de cocción
8 Programación manual	OP:80	Desactivar Programación manual
	OP:81	Activar Programación manual
0 Limpiar el filtro	OP:00	Desactivado - Nunca se muestra "Limpiar filtro"
	OP:01	Semanal - Se muestra cada 7 días
	OP:02	Mensual - Se muestra cada 30 días
	OP:03	Trimestral - Se muestra cada 90 días

Apéndice B: Tiempo de cocción predeterminado

El horno se enviará con el siguiente tiempo de cocción preestablecido, a menos que se indique lo contrario en las Especificaciones del producto.

Botón numérico	Pantalla (tiempo en minutos)	Potencia
1	0:10	100 %
2	0:20	100 %
3	0:30	100 %
4	0:45	100 %
5	1:00	100 %
6	1:30	100 %
7	2:00	100 %
8	2:30	100 %
9	3:00	100 %
0	3:30	100 %

Funcionamiento

1. Encendido

Cuando el horno se enchufa por primera vez, se muestra "-----". Si se pulsa el botón  el horno cambiará al modo Reposo.

Nota: En el modo Reposo, no habrá respuesta al pulsar ningún botón.

2. Modo Reposo

1. **Entrada:** El horno entrará en el modo Reposo después de que pasen unos segundos en el modo Listo sin que se haya pulsado el teclado o se haya abierto y cerrado la puerta. El número de segundos está determinado por la Ventana de tiempo de espera del teclado, configurada en la opción de usuario 4.
2. Durante el modo Reposo, la pantalla mostrará "E". Y no habrá actividad del horno.

3. Modo Listo

En este modo, el horno está listo para comenzar un ciclo de cocción manual o preestablecido.



1. El horno pasará a modo Listo si se abre y cierra mientras está en modo Reposo.
2. Durante el modo Listo, se muestra el mensaje "READY".
3. Desde el modo Listo, el horno puede pasar a casi todos los demás modos.

4. Modo Puerta abierta

1. Cuando la puerta está abierta, el horno entra en el modo Puerta abierta.
2. En este modo, la pantalla está blanco.
 - **Nota:** Si la puerta está abierta durante la cocción, se mostrarán sucesivamente "DOOR" y "OPEN". Luego se mostrará el tiempo de cocción restante. El ventilador y la lámpara del horno funcionarán.
3. Cuando la puerta esté cerrada, el horno entrará en el modo Listo.
 - **Nota:** Cuando las puertas están abiertas, si la opción de usuario OP:60 está seleccionada y el horno estaba ejecutando un ciclo de cocción manual o preestablecido, el horno entrará en el modo Pausa. En todos los demás casos, el horno volverá al modo Puerta abierta al seleccionar la opción de usuario OP:61. Al abrir y cerrar la puerta, se borrará cualquier información sobre un programa manual o de reinicio que estuviera en ejecución.



5. Modo Pausa

Este modo permite al usuario detener temporalmente el ciclo de cocción para inspeccionar o remover los alimentos.

1. Mientras está en el modo Cocción manual o en el modo Cocción con programa preestablecido, si se abre la puerta y luego se cierra, o si se pulsa  el horno entrará en el modo Pausa.
2. Mientras esté en pausa, la pantalla mostrará el tiempo de cocción restante.
3. El modo Pausa pasará de nuevo a modo Reposo de la misma manera que el modo Listo, dependiendo de la configuración de la opción de usuario 4. Además, si se pulsa el botón  el horno entrará inmediatamente en el modo Listo. O si se pulsa el botón  el horno continuará ejecutando el ciclo de cocción.

6. Modo Cocción manual

El usuario puede ajustar manualmente el tiempo de cocción y el nivel de potencia mientras está en este modo.

1. Mientras está en el modo Listo, pulse el botón  para entrar en el modo Cocción manual. En la pantalla aparecerá "00:00".
2. Pulse los botones numéricos para ajustar el tiempo de cocción según sea necesario.
3. Pulse el botón . La pantalla mostrará "%POWER".
4. Pulse los botones numéricos para ajustar el nivel de potencia, se mostrará el nivel de potencia correspondiente. Si desea cocinar al máximo de potencia, sólo tiene que pulsar "1" y "0" sucesivamente. A continuación, la pantalla mostrará "100%POWER". Si no se elige ninguna potencia, el 100% de potencia será el valor por defecto.
5. Pulse  para iniciar la cocción manual.
6. Se mostrará el tiempo de cocción restante. El ventilador y la lámpara del horno funcionarán.
7. Cuando el programa de cocción termine, el horno entrará en el modo Fin de ciclo de cocción.

7. Modo Fin de ciclo de cocción

1. Después de que finalice el modo de Cocción manual o el modo de Cocción de programa preestablecido, el horno entrará en el modo de Fin de ciclo de cocción.
2. Durante este modo, se muestra "DONE".
3. Si se selecciona la opción de usuario OP:11 u OP:12, el horno seguirá sonando hasta que el usuario abra y cierre la puerta o pulse **II STOP**. Si se selecciona la opción de usuario OP:10, después de 3 segundos pitido, el horno entrará en el modo Listo.

8. Modo de Cocción con programa preestablecido

1. Este modo permite cocinar pulsando un solo botón. Mientras está en el modo Listo, presione uno de los botones numéricos para ejecutar un Programa preestablecido para el tiempo de cocción correspondiente.
2. Se mostrará el tiempo de cocción restante. Si se trata de una cocción en varias fases, se muestra el tiempo total de cocción restante.
3. Cuando el programa de cocción termine, el horno entrará en el modo Fin de ciclo de cocción.

9. Cocción sobre la marcha

1. Mientras el horno está cocinando, si se selecciona la opción de usuario OP:51, al pulsar un botón numérico se iniciará automáticamente un programa de cocción preestablecido.
2. La pantalla muestra el tiempo de cocción restante.
3. Cuando el programa de cocción termine, el horno entrará en el modo Fin de ciclo de cocción.

10. Función de descongelación

1. En el modo Listo, presione el botón "DEFROST". En la pantalla aparecerá "00:00".
2. Pulse los botones numéricos para ajustar el tiempo de descongelación según sea necesario. El tiempo máximo es de 99 minutos y 99 segundos.
3. Pulse **Start** para iniciar la descongelación manual. El nivel de potencia predeterminado es el 20 %.
4. Se muestra el tiempo de cocción restante.
5. Cuando el programa de cocción termine, el horno entrará en el modo Fin de ciclo de cocción.

11. Modo Programación

Este modo permite al usuario ajustar el tiempo de cocción y el nivel de potencia a los programas preestablecidos de los botones numéricos.

1. Abra la puerta. A continuación, mantenga pulsado el botón "1" durante 5 segundos. El timbre sonará una vez y entrará en modo Programación.
2. Se muestra el mensaje "PROGRAM".
3. Pulse el botón numérico que desee para establecer el programa. 2 segundos después, se mostrará la hora preestablecida asociada a ese botón numérico.
4. En ese momento se pueden pulsar los botones numéricos para ajustar el tiempo de cocción deseado.
5. Pulse el botón **POWER LEVEL**. La pantalla mostrará "%POWER". Luego, pulse los botones numéricos para ajustar el nivel de potencia y se mostrará el nivel de potencia correspondiente. Si desea cocinar al máximo de potencia, sólo tiene que pulsar "1" y "0" sucesivamente. A continuación, la pantalla mostrará "100%POWER". Si no se elige ninguna potencia, el 100% de potencia será el valor por defecto.
6. Después de ajustar el tiempo de cocción y la potencia, pulse **START** para guardarlo. Cuando se haya guardado, se mostrará "PROGRAM".
 - **Nota:** Si el tiempo de cocción total excede el tiempo máximo permitido por la opción de usuario 7, al pulsar **START** para guardar el programa, el timbre sonará 3 veces para indicar que el tiempo no es válido. Luego, la pantalla volverá a mostrar "PROGRAM". El tiempo configurado anteriormente no cambiará.
7. Cierre la puerta y el horno volverá a estar en modo Listo.
 - **Nota:** Si pulsa **STOP** durante la configuración, el horno pasará al modo Puerta abierta. El programa que no se haya guardado se perderá. Si hay un programa guardado como programa en memoria, presione el botón numérico correspondiente y este comenzará. Si no se ha guardado ningún programa, el timbre dará la alarma al presionar los botones numéricos y no funcionará.

Por ejemplo, si desea establecer un programa como programa en memoria, con un nivel de potencia del 70 % y un tiempo de cocción de 1 minuto y 25 segundos, siga las siguientes operaciones:

Paso 1:	Abra la puerta. A continuación, pulse el botón numérico "1" durante 5 segundos y aparecerá "PROGRAM".
Paso 2:	Pulse el botón numérico, por ejemplo "3", y la pantalla mostrará "P003". Después de 2 segundos, aparece el tiempo de cocción predeterminado ":30".
Paso 3:	Pulse los botones numéricos "1", "2" y "5" para configurar el tiempo de cocción.
Paso 4:	Pulse primero el botón POWER LEVEL . A continuación, presione "7" para configurar el nivel de potencia al 70 %. La pantalla mostrará "1:25 70". El ajuste ha finalizado.
Paso 5:	Pulse START para guardar. De nuevo se mostrará el mensaje "PROGRAM". Cuando vaya a utilizar el programa la próxima vez, sólo tiene que pulsar el botón numérico "3" y el programa correspondiente se iniciará automáticamente.

Nota:

- Si se corta la alimentación eléctrica, el programa guardado no se perderá.
- Si es necesario reiniciar el programa, sólo tiene que repetir los pasos anteriores.
- Si se pulsa **STOP** en el último paso, se volverá al modo Puerta abierta. No se guardarán todos los ajustes.

12. Tiempo de cocción doble/triple

Utilizando el botón "X2"/"X3", el usuario puede ajustar fácilmente el tiempo de cocción doble/triple para un alimento concreto.

1. En el modo Listo, pulse primero el botón "X2" / "X3" y, a continuación, antes de que transcurran 5 segundos, pulse un botón numérico (0-9) para iniciar la cocción con el tiempo de cocción doble/triple; o bien, pulse primero un botón numérico (0-9) para iniciar la cocción y, a continuación, antes de que transcurran 5 segundos, pulse el botón "X2"/"X3" para iniciar la cocción con el tiempo de cocción doble/triple.
2. Al pulsar "X2"/"X3", la pantalla mostrará "DOUBLE" o "TRIPLE". Al pulsar los botones numéricos, se mostrará el tiempo de cocción duplicado o triplicado.
 - Por ejemplo, pulse primero el botón numérico "5" (con un tiempo predeterminado de 1 minuto). A continuación, pulse "X2"/"X3"; el tiempo de cocción total cambiará a 1:00 x 2/3 = 2/3 (es decir, 2 o 3 minutos).
3. Cuando el programa de cocción termine, el horno entrará en el modo Fin de ciclo de cocción.



13. Programa de cocción por etapas

Esta función permite cocinar alimentos en combinación con varios niveles de potencia. Se pueden ajustar tres etapas como máximo.

1. Después de ajustar el tiempo de cocción y la potencia para la primera etapa, pulse **TIME ENTRY** para ajustar la segunda etapa. A continuación, repita el paso anterior para configurar la tercera etapa.
2. Pulse **START** para guardar.

Ejemplo: Si desea configurar un ciclo de cocción de 3 etapas como programa de memoria (la primera etapa con un tiempo de cocción de 1 minuto y 25 segundos y nivel de potencia 70 %, la segunda etapa con un tiempo de cocción de 5 minutos y 40 segundos y nivel de potencia 50 %, y la tercera etapa con un tiempo de cocción de 1 minuto y 30 segundos y nivel de potencia 20 %), siga los pasos indicados a continuación:	
Paso 1:	Abra la puerta. A continuación, pulse el botón numérico "1" durante 5 segundos y aparecerá "PROGRAM".
Paso 2:	Pulse el botón numérico, por ejemplo "3", y la pantalla mostrará "P003". Después de 2 segundos, aparece el tiempo de cocción predeterminado ":30".
Paso 3:	Pulse los botones numéricos "1", "2" y "5" para configurar el tiempo de cocción. Se muestra "1:25".
Paso 4:	Pulse primero el botón POWER LEVEL . A continuación, presione "7" para configurar el nivel de potencia al 70 %. Aparecerá "1:25 70". La primera etapa ha terminado.
Paso 5:	Pulse TIME ENTRY . Se mostrará "STAGE-2".
Paso 6:	Pulse los botones numéricos "5", "4", "0" para ajustar el tiempo de cocción. Se muestra "5:40".
Paso 7:	Pulse primero el botón POWER LEVEL . A continuación, presione "5" para configurar el nivel de potencia al 50 %. Se muestra "5:40 50". La segunda etapa ha terminado.
Paso 8:	Pulse TIME ENTRY . Se mostrará "STAGE-3".
Paso 9:	Pulse los botones numéricos "1", "3", "0" para ajustar el tiempo de cocción. Se muestra "1:30".
Paso 10:	Pulse primero el botón POWER LEVEL . A continuación, presione "2" para configurar el nivel de potencia al 20 %. Se muestra "1:30 20". La tercera etapa ha terminado.
Paso 11:	Pulse START para guardar. De nuevo se mostrará el mensaje "PROGRAM". Cuando vaya a utilizar el programa la próxima vez, sólo tiene que pulsar el botón numérico "3" y el programa se iniciará automáticamente.

14. Función de recordatorio "LIMPIAR FILTRO"



1. Si la opción de usuario OP:01 está seleccionada y el tiempo establecido finaliza, el horno recordará al usuario que debe limpiar el filtro.
 - **Nota:** El horno debe estar encendido.
2. En la pantalla aparecerá "CLEAN FILTER". En este momento, si se pulsa el botón  o se abre la puerta, el horno entrará en el modo Listo.
3. Si no desea limpiar el filtro, simplemente pulse el botón  y manténgalo pulsado durante 3 segundos para eliminar la información del recordatorio. De lo contrario, el horno seguirá emitiendo el recordatorio constantemente durante el modo Reposo.

15. Modo de Opción de usuario

Permite al usuario elegir entre varias formas de funcionamiento del horno.

1. Abra la puerta y pulse "2" durante 5 segundos para entrar en el modo de opciones de usuario.
2. La pantalla muestra "OP: - -".
3. Pulse cualquier botón numérico para entrar en el ajuste del modo correspondiente.
 - Por ejemplo: Ajuste del volumen del timbre al nivel medio. Pulse "2" y se mostrará "23". Si desea cambiar, mantenga pulsado "2", la pantalla mostrará "OP:20", "OP:21", "OP:22", "OP23", "OP:20"...
4. Pulse  para guardar la configuración actual. Una vez guardada, vuelve a aparecer "OP: - -".

Notas:

- Durante la configuración, pulse  para entrar el modo Puerta abierta. Cierre la puerta para entrar en el modo Listo.
- Si no se pulsa el botón  en el último paso, el programa no se podrá guardar y se volverá al estado anterior.

16. Configuración predeterminada de fábrica

En el modo Listo, pulse  y "0" para comprobar la configuración predeterminada de fábrica. El timbre sonará una vez y la pantalla mostrará "CHECK".

- Si tiene la configuración predeterminada de fábrica, la pantalla mostrará "11".
- Si NO tiene la configuración predeterminada de fábrica, la pantalla mostrará "00".
- Si desea restablecer la configuración predeterminada, pulse de nuevo . La pantalla mostrará primero "CLEAR", a continuación, "CHECK" y finalmente, "11". Entonces se restablecerá la configuración predeterminada de fábrica.

Nota: Tenga cuidado con las operaciones, ya que se restaurará íntegramente la configuración predeterminada de fábrica.

Nota: Si falla la restauración de la configuración predeterminada, repita las operaciones anteriores.

Limpeza, Cuidado y Mantenimiento



- **Advertencia:** Apague y desconecte el aparato de la red eléctrica antes de limpiarlo.
- **Mantenga siempre limpio el horno.**
- **Limpe cuidadosamente el marco de la puerta, la junta y las partes vecinas con un paño húmedo cuando estén sucias.**

Limpeza de la puerta y de la cara frontal del horno

- Para un mejor rendimiento y para mantener el alto grado de seguridad, el panel interior de la puerta y la cara frontal del horno deben estar libres de alimentos o de acumulación de grasa.
- Limpe estas partes con un detergente suave, enjuague y seque. No utilice nunca polvos ni estropajos abrasivos.

Limpeza del panel de control y de las piezas de plástico

- No aplique detergentes ni líquidos alcalinos en aerosol al panel de control ni a las piezas de plástico, ya que podría dañarlas.
- Utilice un paño seco (no empapado) para limpiar estas piezas.
- No permita que el panel de control se moje.

Limpeza del interior del horno

- Después de su uso, asegúrese de retirar lo antes posible los líquidos derramados, las salpicaduras de aceite y los restos de comida.
- Si el horno se utiliza cuando está sucio, la eficiencia baja y la suciedad se queda pegada en la superficie del horno. Esto puede causar malos olores.
- Limpe el interior con un paño empapado en agua tibia con un detergente suave disuelto en ella; luego aclare el jabón con un paño húmedo.



Elimine los olores del interior del horno, poniendo en el microondas una taza de agua con el zumo de 1 limón durante 5 minutos. Limpe el horno con un paño suave y seco.



Precaución:
Peligro de lesiones personales. Es peligroso que alguien que no sea una persona competente realice cualquier operación de servicio o reparación que implique la retirada de una cubierta que proteja de la exposición a la energía de microondas.



Precaución:
No limpie las secciones pintadas y de plástico del horno con lejía, disolventes u otros productos de limpieza, ya que pueden hacer que estas piezas se disuelvan o se deformen.



Precaución: Para el deflector de aceite y el filtro extraíbles, asegúrese siempre de:

- **Limpiarlos a tiempo.**
- **Instalarlos correctamente después de la limpieza y antes de utilizar el horno.**

Limpieza del deflector de aceite

El horno cuenta con un deflector de aceite extraíble para una limpieza fácil y completa. El deflector se encuentra bajo el techo interior del horno.

- Para retirar el deflector, sujete las dos pestañas en la parte delantera del deflector de aceite. Ejerza fuerza siguiendo la dirección de las flechas y tire hacia abajo después de haber sacado las pestañas.
- Limpie el deflector con un detergente suave, aclárelo y séquelo con un paño.
- Para instalar el deflector de aceite, sosténgalo inclinado e inserte primero un pasador de la parte posterior en el orificio de posicionamiento de la pared posterior del horno, y luego empuje el otro lado para insertar todos los demás pasadores en los orificios de posicionamiento.

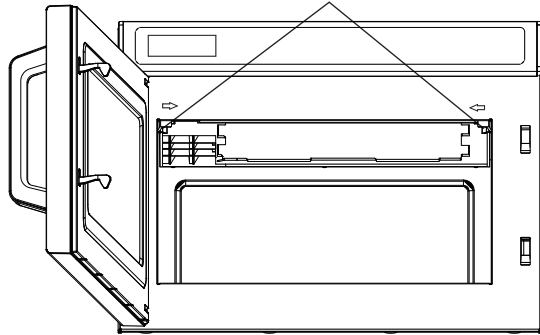

Limpieza del filtro

El horno cuenta con un filtro extraíble para una limpieza fácil y completa.

- Afloje los clavos de fijación (Paso A) y, luego, retire el filtro (Paso B).
- Limpie el filtro con un cepillo suave.
- Coloque el filtro en su sitio y fíjelo con los clavos (Paso C).

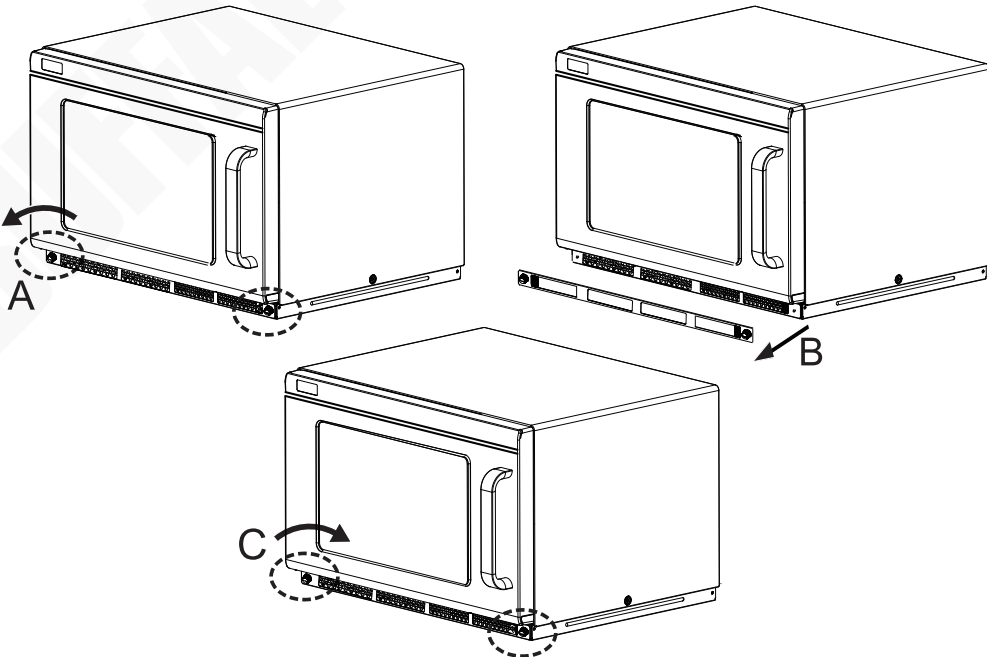

Resolución de problemas

Un técnico calificado debe realizar las reparaciones si es necesario.

Fallo	Causa probable	Acción
La unidad no funciona	El aparato no está conectado	Compruebe que el aparato esté enchufado correctamente y conectado
	El enchufe y el cable están dañados	Reemplace el enchufe o el cable
	Fallo de la fuente de alimentación de red	Compruebe la red eléctrica
	La puerta no está cerrada correctamente	Cierre la puerta firmemente.
Formación de un arco eléctrico/chispas	Se están utilizando materiales metálicos u otros no apropiados.	Saque los objetos metálicos. Utilice sólo utensilios aptos para el microondas.
	Hay restos de salpicaduras de comida en el interior del horno.	Limpie el interior del horno.
	El horno se ha usado vacío.	No haga funcionar el horno vacío. Es muy peligroso.
El horno microondas interfiere con la recepción de la TV	La recepción de radio y TV se ve interferida cuando el aparato está en funcionamiento.	Es normal.
Acumulación de vapor en la puerta y salida de aire caliente por las rejillas de ventilación	Al cocinar, el vapor puede salir de los alimentos. La mayor parte saldrá por las rejillas de ventilación, pero otra parte puede acumularse en lugares fríos como la puerta del horno.	Es normal.
Luz tenue del horno	En la cocción por microondas de baja potencia, la luz del horno puede volverse tenue.	Es normal.
Salida de microondas intermitente	Detenga la salida de microondas durante 75 segundos, luego la salida de microondas volverá al 100 %.	

Especificaciones Técnicas

Nota: Debido a nuestro proceso de mejora continua, las especificaciones del producto están sujetas a cambios sin previo aviso.

Modelo	Tensión	Potencia	Potencia del microondas	Capacidad del horno	Frecuencia de funcionamiento	Dimensiones al. x al. x p. (mm)	Peso (kg)
FB865	230-240 V~ 50 Hz	3000 W	1800 W	17 L	2450 MHz	340 x 420 x 563	31,6
FE143-E	230V ~ 50 Hz						

Cableado Eléctrico

El enchufe tiene que conectarse a una toma eléctrica adecuada.

Este aparato está conectado de la forma siguiente:

- Cable cargado (de color marrón) al terminal marcado como L
- Cable neutro (de color azul) al terminal marcado como N
- Cable de tierra (de color verde / amarillo) al terminal marcado como E

Este aparato debe conectarse a una toma de tierra.



Si tiene alguna duda, consulte a un electricista cualificado.

Los puntos de aislamiento eléctrico deben mantenerse libres de cualquier obstrucción. En caso de precisarse una desconexión de emergencia, deben estar disponibles de forma inmediata.

Cumplimiento

El logotipo WEEE en este producto o su documentación indica que no debe eliminarse como un residuo doméstico. Para ayudar a prevenir posibles daños a la salud humana y/ o el medio ambiente, el producto debe eliminarse en un proceso de reciclaje aprobado y medioambientalmente seguro. Para obtener más información sobre cómo eliminar correctamente este producto, póngase en contacto con el proveedor del mismo o la autoridad local responsable de la eliminación de residuos en su zona.



Las piezas BUFFALO han pasado estrictas pruebas de productos para cumplir las especificaciones y normas reguladoras establecidas por las autoridades internacionales, independientes y federales.

Los productos BUFFALO han sido aprobados para exhibir el siguiente símbolo:



Reservados todos los derechos. Puede estar prohibida la reproducción o transmisión en cualquier forma o por cualquier medio electrónico, mecánico, de fotocopiado, registro o de otro tipo, de cualquier parte de estas instrucciones sin la autorización previa y por escrito de BUFFALO.

Se ha hecho todo lo posible para garantizar que todos los datos son correctos en el momento de su publicación; sin embargo, BUFFALO se reserva el derecho a modificar las especificaciones sin que medie notificación previa.

DECLARATION OF CONFORMITY

• Conformanceverklaring • Déclaration de conformité • Konformitätserklärung • Dichiarazione di conformità •
• Declaración de conformidad

Equipment Type • Uitrustingstype • Type d'équipement • Gerätetyp • Tipo di apparecchiatura • Tipo de equipo	Model • Modèle • Modell • Modello • Modelo
1. Programmable Commercial Microwave - 17Ltr 1800watt - UK & IE 2. Programmable Commercial Microwave - 17Ltr 1800watt - EU (not IE)	1. FB865 2. FE143-E
Application of Territory Legislation & Council Directives(s) Toepassing van Europese Richtlijn(en) • Application de la/des directive(s) du Conseil • Anwendbare EU-Richtlinie(n) • Applicazione delle Direttive • Aplicación de la(s) directiva(s) del consejo	Low Voltage Directive (LVD) - 2014/35/EU Electrical Equipment (Safety) Regulations 2016 EN 60335-1: 2012 +A11:2014 +A13:2017 +A1:2019 +A14:2019 +A2:2019 +A15:2021 +A16:2023 EN IEC 60335-2-90: 2021 +A1:2021 EN 62233:2008 Electro-Magnetic Compatibility (EMC) Directive 2014/30/EU - recast of 2004/108/EC Electromagnetic Compatibility Regulations 2016 (S.I. 2016/1091) EN 55011:2016 +A1:2017 +A11:2020 +A2:2021 EN 61000-3-3: 2013+ A1:2019+A2:2021 EN IEC 55014-1: 2021 EN IEC 55014-2: 2021 EN IEC 61000-3-2: 2019+A1:2021 EN 55032:2015+A11:2020+A1:2020 EN 55035: 2017+A11:2020 EN IEC 61000-3-11:2019 Restriction of Hazardous Substances Directive (RoHS) 2015/863 amending Annex II to Directive 2011/65/EU Restriction of the Use of Certain Hazardous Substances in Electrical and Electronic Equipment Regulations 2012 (S.I. 2012/3032)
Manufacturer Name • Naam fabrikant • Nom du fabricant • Name des Herstellers • Nome del fabbricante • Nombre del fabricante	Buffalo

I, the undersigned, hereby declare that the equipment specified above conforms to the above Territory Legislation, Directive(s) and Standard(s).

Ik, de ondergetekende, verklaar hierbij dat de hierboven gespecificeerde uitrusting goedgekeurd is volgens de bovenstaande Richtlijn(en) en Standaard(en).

Je soussigné, confirme la conformité de l'équipement cité dans la présente à la / aux Directive(s) et Norme(s) ci-dessus Ich, der/die Unterzeichnete, erkläre hiermit, dass das oben angegebene Gerät der/den oben angeführten Richtlinie(n) und Norm(en) entspricht.

Il sottoscritto dichiara che l'apparecchiatura di sopra specificata è conforme alle Direttive e agli Standard sopra riportati.

El abajo firmante declara por la presente que el equipo arriba especificado está en conformidad con la(s) directiva(s) y estándar(es) arriba mencionadas.

Date • Data • Date • Datum • Data • Fecha

Signature • Handtekening • Signature • Unterschrift Firma

Full Name • Volledige naam • Nom et prénom • Vollständiger Name • Nome completo • Nombre completo

Position • Functie • Fonction • Position • Qualifica • Posición

Manufacturer Address • Adres fabrikant • Adresse du fabricant • Adresse des Herstellers • Indirizzo del fabbricante • Dirección del fabricante

19th Jun 2025

Signed by:
Ashley Hooper
AB8DB7658FFB441...

Ashley Hooper

Group Head of Product Quality & Compliance

Fourth Way,
Avonmouth,
Bristol,
BS11 8TB
United Kingdom

DocuSigned by:
Eoghan Donnellan
D352874F7FAB460...

Eoghan Donnellan

Commercial Manager/ Importer

Unit 9003,
Blarney Business Park,
Blarney,
Co. Cork
Ireland





UK	0117 3075655	service@technical-sales.co.uk
Eire	021 4946777	Sales@nisbets.ie
NL	040 2628080	service@nisbets.nl
FR	01 60342880	sav@nisbets.fr
BE-NL	0800 29129	service@nisbets.be
BE-FR	0800 29229	service@nisbets.be
DE	0800 1860806	service@nisbets.de
ES	901 100133	
AU	1300 225 960	
NZ	0800 222 700	



<http://www.buffalo-appliances.com/> 

FB865_FE143-E_ML_A5_v4_2025/08/21