



# HOW TO ASSEMBLE

## PALERMO™ 10x10 / 3x3

### IMPORTANT!

Please read these instructions carefully before starting assembly.  
Keep these instructions in a safe place for future reference.

[www.canopia.com](http://www.canopia.com)



A member of  
Palram Industries Ltd.





## 4 WAYS TO WATCH OUR VIDEO



### 1 Scan QR Code



### 2 Search on YouTube



Palram - Canopia  
Palermo Assembly



### 3 Go to

<http://bit.ly/2oy87VO>

### 4 Visit us

<https://canopia.com/product/palermo-hardtop-gazebo/>



# 1

## PARTS REQUEST

**In the case of missing or damaged parts, do not return product to store.**

Go to the link below or scan the QR code for help, it will direct you to a form that will help us assist you as soon as possible.



SCAN ME

Contact us on our website:  
[bit.ly/3js7yZi](https://bit.ly/3js7yZi)

# 2

## ASSEMBLY ASSISTANCE

If you need any technical assistance in assembling your product, go to the link below or scan the QR code for help. It will direct you to a form that will help us assist you as soon as possible.



SCAN ME

Contact us on our website:  
[bit.ly/3kqqFEc](https://bit.ly/3kqqFEc)



## CUSTOMER SUPPORT



SCAN ME

# WE ARE HERE TO HELP

For general questions: [bit.ly/3kY07dP](https://bit.ly/3kY07dP)

### USA

877-627-8476

[hobbyservice@poly-tex.com](mailto:hobbyservice@poly-tex.com)

### CANADA

905-5646007

[sales@footprintproducts.com](mailto:sales@footprintproducts.com)

### UNITED KINGDOM · IRELAND

01302-380775

[customer.serviceUK@palram.com](mailto:customer.serviceUK@palram.com)

### GERMANY

0180-522-8778

[customer.serviceDE@palram.com](mailto:customer.serviceDE@palram.com)

### FRANCE · BELGIUM

+33-169-791-094

[customer.serviceFR@palram.com](mailto:customer.serviceFR@palram.com)

### ISRAEL

04-848-6816

[info.il@palram.co.il](mailto:info.il@palram.co.il)

### ITALY · NETHERLANDS · PORTUGAL · SPAIN

+33-169-791-094

[customer.serviceFR@palram.com](mailto:customer.serviceFR@palram.com)

### AUSTRIA · LUXEMBURG · LIECHTENSTEIN

+49-180-522-8778

[customer.serviceDE@palram.com](mailto:customer.serviceDE@palram.com)

### AUSTRALIA

03-9219-4444

[salesvic@palram.com](mailto:salesvic@palram.com)

NORWAY · SWEDEN · ARGENTINA · GREECE · GREENLAND · ICELAND · ESTONIA · JAPAN · LATVIA · LITHUANIA  
MAURITIUS · MEXICO · ROMANIA · RUSSIA · TURKEY · UZBEKISTAN · UKRAINE · SWAZILAND · KOREA

+972-4-848-6816

[customer.service@palram.com](mailto:customer.service@palram.com)



## CUSTOMER SUPPORT



SCAN ME

# WE ARE HERE TO HELP

For general questions: [bit.ly/3kY07dP](https://bit.ly/3kY07dP)

### AUSTRALIA - GREENHOUSES

03-9544-6-999

[info@mazedistribution.com.au](mailto:info@mazedistribution.com.au)

### HUNGARY · SLOVAKIA

+420-493-523-523

[servis@garland.cz](mailto:servis@garland.cz)

### NEW ZEALAND

0800 800 880

[customer.service@palram.com](mailto:customer.service@palram.com)

### DENMARK

07-575 42 70

[post@nshnordic.com](mailto:post@nshnordic.com)

### SOUTH AFRICA

011-397-7771

[receptionza@palram.com](mailto:receptionza@palram.com)

### CROATIA · SLOVENIA

0599-37-057

[info@ms-viscom.com](mailto:info@ms-viscom.com)

### CZECH REPUBLIC

0493-523-523

[servis@garland.cz](mailto:servis@garland.cz)

### FINLAND

Neuvonta: 09-6866720  
Tuki / Varaosat: 050-3715350

[www.horisontenterprises.fi](http://www.horisontenterprises.fi)  
[tuki@horisontenterprises.fi](mailto:tuki@horisontenterprises.fi)

### POLAND

Infolinia: 801-011-929  
22-349-93-36

[kontakt@ogrodosfera.pl](mailto:kontakt@ogrodosfera.pl)

### CYPRUS

0224-971-13

[alpaco@alpacodomica.com](mailto:alpaco@alpacodomica.com)  
[www.alpacodomica.com](http://www.alpacodomica.com)

### SWITZERLAND

062-287-33-77

[info@ritter.ch](mailto:info@ritter.ch)



## DIGITAL INSTRUCTIONS WORLDWIDE

ES

Para reducir las cantidades de papel utilizadas, los manuales de instrucciones preliminares fueron traducidos a muchos otros idiomas y están disponibles en nuestro sitio web [www.canopia.com](http://www.canopia.com).

Los encontrará en la página web respectiva de(los) producto(s) CANOPIA que haya elegido, así como a las **instrucciones de seguridad, las indicaciones para preparar el terreno, cómo colocar los cimientos** y mucho más...

HE

על מנת לצמצם שימוש בכמויות נייר, תרגמנו את ההוראות המקדימות בשפות רבות נוספות, אותן תוכלו למצוא באתר האינטרנט שלנו [www.canopia.com](http://www.canopia.com). תוכלו למצוא אותן בדף האינטרנט של המוצר CANOPIA שבחרתם, כולל **הוראות בטיחות, הנחיות להכנת השטח לפני הרכבה, הקמת בסיס מוצר ועוד...**

NL

Om de hoeveelheid gebruikt papier te verminderen, hebben we de voorlopige instructies vertaald naar meerdere extra talen en ze beschikbaar gemaakt voor u op onze website [www.canopia.com](http://www.canopia.com).

U kunt deze vinden op de respectieve webpagina van het (de) CANOPIA product(en) dat (die) u hebt gekozen, **inclusief veiligheidsinstructies, richtlijnen om uw site voor te bereiden, uw fundering** te leggen en meer...

IT

Per ridurre la quantità di carta utilizzata, abbiamo tradotto le istruzioni preliminari in molte altre lingue e le abbiamo messe a vostra disposizione sul nostro sito web [www.canopia.com](http://www.canopia.com).

Potete trovare queste istruzioni sulla pagina web del prodotto CANOPIA di vostra scelta, **comprese le istruzioni di sicurezza, le istruzioni per la preparazione del terreno, la posa delle fondamenta** e molto altro...

SV

För att minska mängden papper som använts har vi översatt de preliminära instruktionerna på många andra språk och gjort dem tillgängliga för dig på vår webbplats [www.canopia.com](http://www.canopia.com).

Du hittar dem på respektive webbsida för CANOPIA-produkterna du har valt, inklusive **säkerhetsinstruktioner, anvisningar för att förbereda din plats, skapa din grund** och mycket annat ...

NN

For å redusere mengden papir som brukes har vi oversatt de preliminære instruksene i mange ekstra språk og gjort dem tilgjengelig for deg på nettsiden vår [www.canopia.com](http://www.canopia.com).

Du finner dem på den respektive nettsiden til CANOPIA produkt(ene) du har valgt, **inkludert sikkerhetsinstruksjoner, instruksjoner for å forberede området, legge fundamentet** og mer...

FI

Paperin määrän vähentämiseksi olemme kääntäneet alustavat ohjeet monille muille kielille ja saattaneet ne saataville verkkosivustollamme [www.canopia.com](http://www.canopia.com).

Löydät ne kunkin CANOPIA-tuotteen vastaavalta verkkosivulta, mukaan lukien **turvallisuusohjeet, ohjeet asennuspaikan valmistelemiseksi, perustan luomiseksi** ja paljon muuta...

DA

For at reducere mængden af brugt papir har vi oversat de foreløbige instruktioner til mange andre sprog og har gjort dem tilgængelige for dig på vores hjemmeside [www.canopia.com](http://www.canopia.com).

Du finder dem på den respektive CANEBSITE for de CANOPIA-produkter, du har valgt, **herunder sikkerhedsinstruktioner, anvisninger til forberedelse af dit siteebsted, indstilling af dit fundament** og mere...



## DIGITAL INSTRUCTIONS WORLDWIDE

SL

Da bi zmanjšali količino porabljenega papirja, smo predhodna navodila prevedli v številne dodatne jezike in vam jih dali na voljo na naši spletni strani [www.canopia.com](http://www.canopia.com).

Našli jih boste na ustrezni spletni strani izdelka(-ov) CANOPIA, ki ste ga(jih) izbrali, vključno z **varnostnimi navodili**, navodili za **pripravo gradbišča**, **postavitve temeljev** in še več...

CS

Abychom snížili množství použitého papíru, přeložili jsme předběžné pokyny do mnoha dalších jazyků a zpřístupnili jsme je na našich webových stránkách [www.canopia.com](http://www.canopia.com).

Najdete je na příslušné webové stránce produktů CANOPIA, které jste si vybrali, **včetně bezpečnostních pokynů, pokynů k přípravě pozice, nastavení základů** a další...

HU

A felhasználókat papírmennyiség csökkentése érdekében az előkészületi utasításokat számostovábbi nyelvre lefordítottuk, és a [www.canopia.com](http://www.canopia.com) weboldalunkon elérhetővé tettük az Ön számára.

Ezeket a kívánt CANOPIA termék(ek) megfelelő weboldalán találja meg, **beleértve a biztonsági utasításokat, a helyszín előkészítésére, az alapozásra vonatkozó utasításokat és még sok más...**

LT

Lai samazinātu izmantotā papīra daudzumu, esam iztulkojuši sākotnējās instrukcijas daudzās papildu valodās un padarījušas tās pieejamas mūsu vietnē [www.canopia.com](http://www.canopia.com).

Jūs tulkojumus atradīsiet attiecīgajā izvēlētā(-o) CANOPIA produkta(-u) tīmekļa lapā, tur atradīsiet arī **drošības instrukcijas, norādījumus, kā sagatavot vietni, iestatīt pamatu un vēl vairāk...**

SK

Za účelom zníženia množstva použitého papiera sme preložili predbežné pokyny do mnohých ďalších jazykov a sprístupnili sme ich pre vás na našej webovej stránke [www.canopia.com](http://www.canopia.com).

Nájdete ich na príslušnej webovej stránke produktov CANOPIA, ktoré ste si vybrali, **vrátane bezpečnostných pokynov, pokynov na prípravu vášho pracoviska, vytvorenia základov** a ďalších...

ET

Kasutatava paberi koguse vähendamiseks oleme tõlkinud esialgsed juhised paljudesse lisakeeltesse, need on teile kättesaadavad meie veebilehel [www.canopia.com](http://www.canopia.com).

Leiate need teie poolt valitud CANOPIA toote (toodete) **vasataval veebileheküljel, sealhulgas ohutusjuhised, teie objekti ettevalmistuse, aluse seadmise juhised** ja palju muud...

PL

W celu zmniejszenia ilości zużywanego papieru przetłumaczyliśmy wstępną instrukcję w wielu dodatkowych językach i udostępniliśmy ją Państwu na naszej stronie internetowej [www.canopia.com](http://www.canopia.com).

Znajdziecie je Państwo na stronie internetowej wybranego produktu CANOPIA, łącznie z **instrukcjami bezpieczeństwa, wskazówkami dotyczącymi przygotowania terenu, fundamentów** i wieloma dodatkowymi informacjami..

RU

Чтобы сократить количество используемой бумаги, мы перевели предварительные инструкции на множество других языков и сделали их доступными для вас на нашем веб-сайте [www.canopia.com](http://www.canopia.com).

Вы найдете их на соответствующей веб-странице изделия CANOPIA, которые вы выбрали, **включая инструкции по безопасности, инструкции по подготовке вашего места, закладке основы** и многое другое...

## SITE PREPARATION & FOUNDATION

### A - PREPARE THE SITE

The product must be built on a **solid and leveled** surface in order to perform properly.

#### 1 - Clear the site

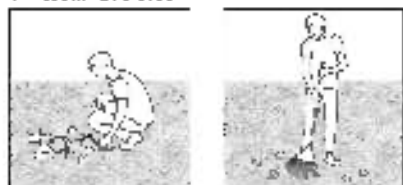

#### 2 - Level the ground

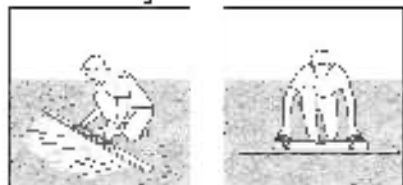

#### IMPORTANT!

We recommend checking for restrictions or covenants for building this product in your area. In addition we advise to check if you need to submit any forms or if any permits is required prior to building the product.

### B - CHOOSE YOUR FOUNDATION TYPE

#### Option 1: Concrete slab / Wooden Deck

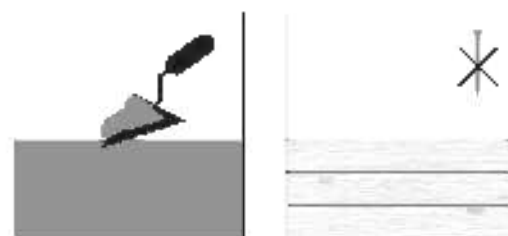

The screws and masonry anchors supplied with the kit are suitable for concrete fixing only.  
Please consult with an expert regarding which fasteners are suitable for Wooden Decks.

#### Option 2: Paving stones

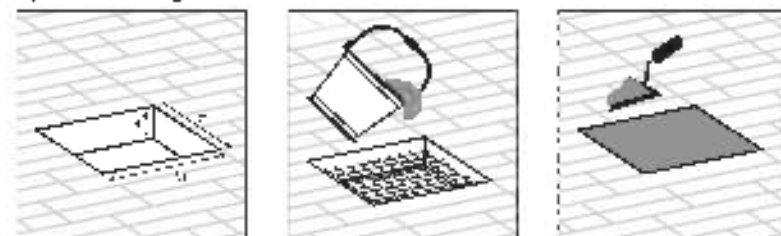

a - 40 cm / 14" | b + c - 40 cm / 14"

Dig holes in to the ground and fill with concrete.  
For frozen areas, please check the required depth needed for these holes.

#### Option 3: Solid ground / Asphalt

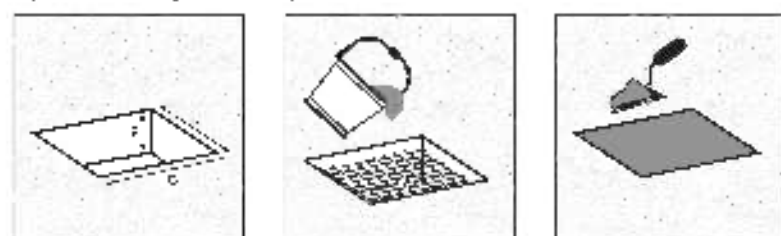

a - 20 cm / 8" | b + c - 70 cm / 27"

### C - DIMENSIONS

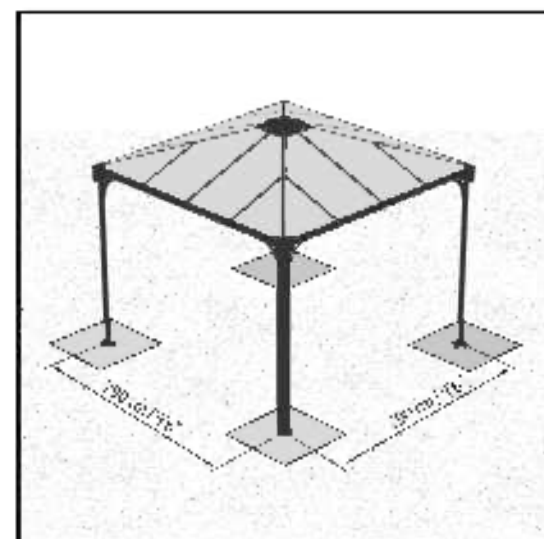

The illustration describes center-to-center distance between poles.

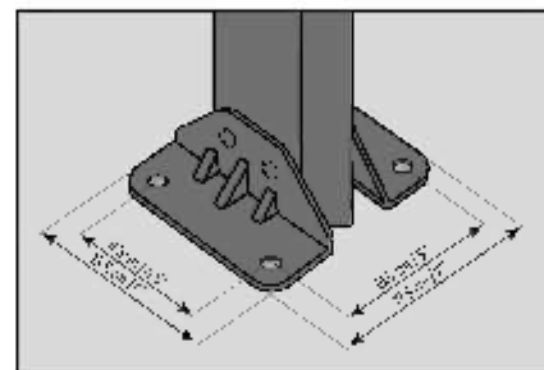

## SAFETY ADVICE

- It is of utmost importance to assemble all of the parts according to the directions. Do not skip any steps.
- We strongly recommend using work gloves during panel fitting.
- Always wear shoes and safety goggles when working with extruded aluminium.
- Using a step ladder or power tools make sure that you follow the manufacturer's safety advice.
- Do not touch overhead power cables with the aluminium profiles.
- Do not climb or stand on the roof.
- Do not attempt to assemble the product in windy or wet conditions.
- Dispose of all plastic bags. Keep them out of reach of small children.
- Keep children away from the assembly area.
- Do not lean against or push the products during construction.
- Do not position your product in an area exposed to excessive winds.
- Do not attempt to assemble this product if you are tired, have taken drugs or alcohol or if you are prone to dizzy spells.
- Make sure there are no hidden pipes or cables in the ground before inserting the pegs.
- This product is designed to be used mainly as a gazebo.
- **Please Note:** We strongly recommend anchoring the product directly to a solid foundation to increase the product's stability and wind resistance in areas with severe weather conditions.

## CARE & MAINTENANCE

- When your product needs to be cleaned, use a mild detergent solution and rinse with cold clean water.
- DO NOT use acetone, abrasive cleaners or other special detergents to clean the panels.
- Clean the product once assembly is complete.

## TOOLS & EQUIPMENT



↳ Zip cap needed



↳ Electric Drill  
With Drill Bit  
5mm | 3/16"

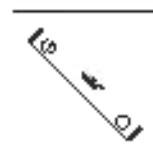

↳ Spirit Level



↳ Ladder



↳ Electric Drill  
With Drill Bit  
10mm | 15/32"



↳ Cordless Drill -  
Phillips Head



↳ Screwdriver



↳ Wrench  
10mm | 13/32"

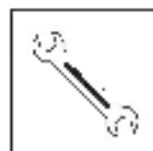

↳ Wrench  
13mm | 1/2"

## BEFORE ASSEMBLY

1. Selecting a site:
  - The product must be positioned and fixed on a flat, level surface.
  - Choose a sunny position away from overhanging trees.
2. We strongly recommend this product to be secured directly to a solid foundation.
3. This is a multi-part assembly best achieved by two people. Allow at least 16h for dry for the assembly process.
4. Take all components & parts out of the packages, sort the parts and check against the content parts list.
5. Parts should be laid out close at hand. Keep all small parts (screws etc.) in a bowl so they do not get lost.
6. Please review entire instructions before starting. Carry out the assembly steps in exact order.
7. Please consult your local authorities if any permits are required prior to constructing the product.
8. If you wish to add Palermo - Canopy's doors / walls closure to your gazebo, please carry out the steps in the order set out in the Palermo Enclosed Gazebo instructions. Should you do so, some parts will be surplus.

## DURING ASSEMBLY

- You may use silicone lubricant spray on the frame in order to help you slide the panels into the profiles.
- Do not sooty the Polycarbonate panels.
- Use a rubber mallet, if necessary.



- During assembly you will encounter the information icon, please refer to the relevant assembly step for additional comments and assistance.



- Please make sure you install the panels with the UV protected side out (marked with "THE SIDE OUT") and remove the slider as panels are in place.

## IMPORTANT RECOMMENDATIONS

- Firmly connect the product to a level surface immediately after completion of the assembly.
- Anchoring this product to the ground is essential to its stability and rigidity. It's required to complete this stage in order for your warranty to be valid.
- During assembly use a soft surface below the parts to avoid scratches and damages.
- Tighten all screws once assembly is completed.
- Screws 8192 and nuts 466 are used throughout the assembly process.
- If not specified otherwise, do not fasten screws and nuts (8192 & 466) for more than 2-3 turns. Do not tighten them until completion of the panels assembly. These 2 icons below indicate if screw's tightening is required or not.
- However, in some steps, temporary tightening of a few screws may be needed to prevent a profile from sliding out.





## IMPORTANT ASSEMBLY STEPS

When encountering this information icon during assembly, please refer to the relevant assembly step for important additional comments.

### Steps

**3-12:**

It is recommended to use a carton or other soft material under the lowered corner in order to avoid scratches and peeling of paint.

### Step 10:

Optional: if you wish to add Palermo - Canopia's Curtains or Netting Set, please thread the plastic clips through the rail in each profile. (Palermo - Canopia's Curtains / Netting Set are not supplied).

### Steps

**11a+13a:**

Please note that threading of the screws should be done from the outside.

### Steps

**12+14:**

Please note that threading of the screws should be made from the bottom up.

### Step 15a:

Please add silicone on the inner area of part #8327 as illustrated.

### Step 21a:

Please drill holes in the panels to be located precisely parallel to the holes in profiles #9249.

### Step 22:

Please level the profile's legs and adapt screws and plugs to your specific ground type.

## PRÉPARATION DU TERRAIN ET FONDATION

## A- PRÉPARER LE TERRAIN

Le produit doit être monté sur une surface solide et nivelée afin d'en assurer la bonne stabilité.

## 1- Déblayer le terrain

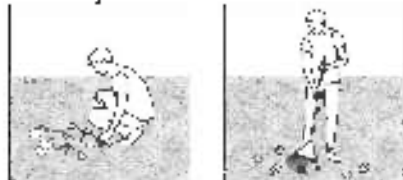

## 2- Nivelier le sol

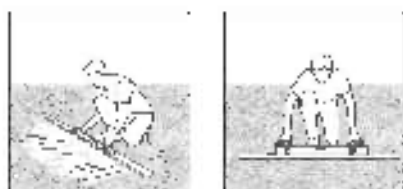

## IMPORTANTE

Avant d'assembler ce produit dans votre région, nous vous recommandons de vous renseigner sur les restrictions ou réglementations locales. Nous vous conseillons en outre de vérifier si vous devez soumettre des formulaires ou si un permis est requis avant de monter le produit.

## B - CHOISIR VOTRE TYPE DE FONDATION

## Option 1 : dalle en béton / terrasse en bois

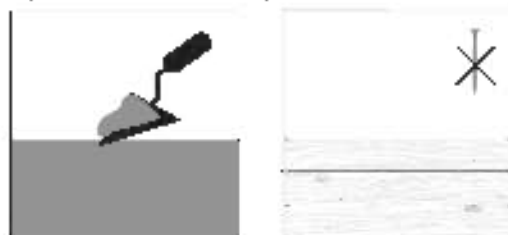

Les vis et les chevilles pour maçonnerie fournies avec le kit ne conviennent que pour fixer du béton.  
Veuillez consulter un expert pour savoir quelles fixations sont adaptées aux terrasses en bois.

## Option 2 : Pavés

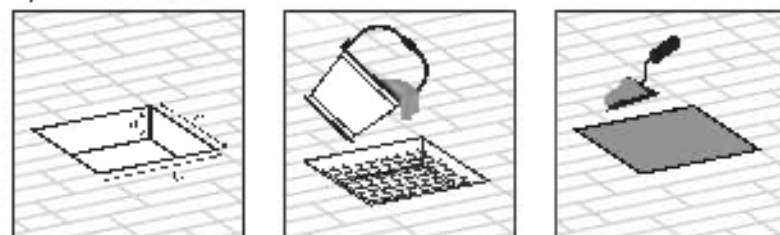

a - 10 cm / 4" | b + c - 40 cm / 16"

Creusez des trous dans le sol et remplissez-les de béton.  
Pour les zones où le sol est gelé, veuillez vérifier la profondeur requise pour vos trous.

## Option 3 : sol solide / asphalte

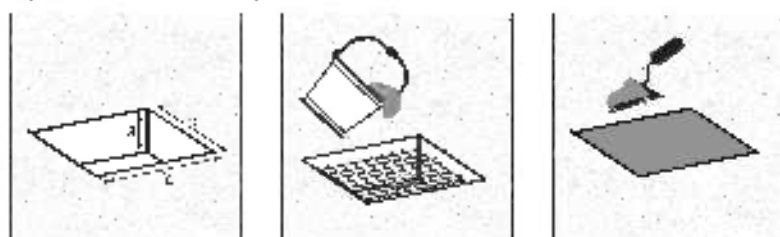

a - 20 cm / 8" | b - c - 40 cm / 16"

## C - DIMENSIONS

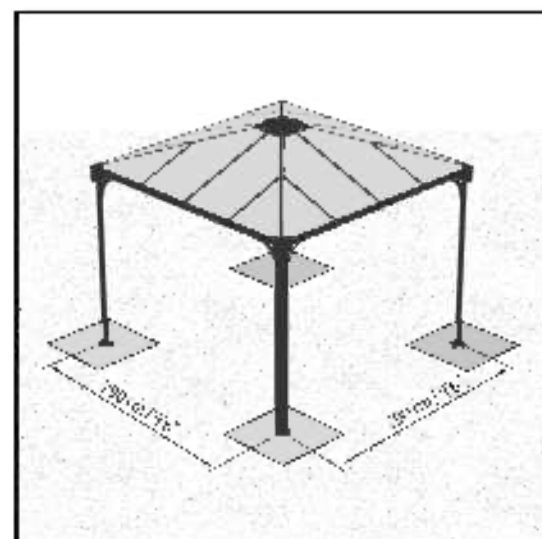

L'illustration montre la distance entre les poteaux.

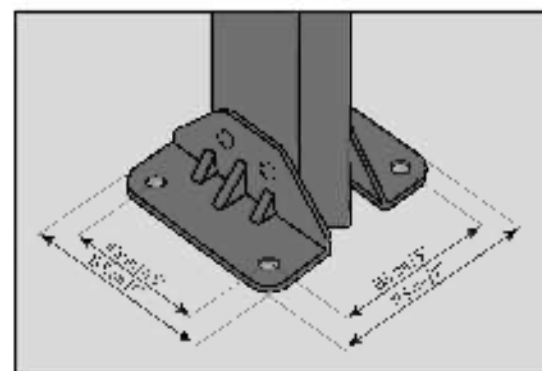

## CONSEILS DE SECURITE

- Très important : Veuillez suivre scrupuleusement les instructions de ce manuel et réaliser les étapes dans l'ordre donné.
- Nous recommandons vivement le port de gants de protection pendant le montage.
- Porter toujours des chaussures de travail et des lunettes de protection lorsque vous travaillez des pièces en aluminium extrudé.
- Lors de l'utilisation d'une échelle ou d'outils électriques, assurez-vous de bien suivre les consignes de sécurité du fabricant.
- Veillez à ne pas toucher de câbles aériens avec les profils en aluminium.
- Ne montez pas sur le toit.
- Mesurez pas de monter le produit s'il y a du vent ou s'il fait humide.
- Jetez tous les sacs en plastique en appliquant les règles de sécurité et maintenez-les hors de portée des jeunes enfants.
- Joignez les enfants de la zone d'assemblage.
- Ne vous appuyez pas contre le produit et ne le poussez pas pendant le montage.
- Ne positionnez pas le produit dans un endroit trop exposé au vent.
- Mesurez pas de monter le produit si vous êtes fatigués, si vous êtes sous l'effet de drogues, de médicaments ou

d'alcool ou encore si vous êtes sujet aux vertiges.

- Avant de monter les objets, assurez-vous qu'aucun tuyau ni câble n'est entré à l'endroit sélectionné pour l'installation.
- Ce produit a été conçu pour être principalement utilisé comme Gazebo de jardin.
- Veuillez noter : Nous recommandons fortement d'ancrer le produit directement sur une base solide afin d'augmenter la stabilité et la résistance au vent du produit dans les zones où les conditions météorologiques sont défavorables.

## ENTRETIEN & MAINTENANCE

- Pour nettoyer votre produit, utilisez une solution détergente douce et rincez à l'eau claire et froide.
- N'UTILISER JAMAIS d'acétone ni de produits nettoyants ou autres détergents spéciaux pour nettoyer les panneaux de verre.
- Nettoyez le produit une fois le montage terminé.

## OUTILS ET EQUIPEMENT



□ Nécessite 2 personnes

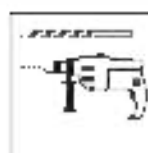

□ Perceuse filaire avec foret 5 mm | 3/16"

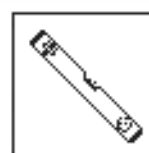

□ Niveau



□ Echelle



□ Perceuse filaire avec foret 10 mm | 3/8"



□ Perceuse - Tête Phillips



□ Vis croix



□ Clé 10 mm | 3/32"



□ Clé 12 mm | 1/2"

## AVANT LE MONTAGE

1. Choisir un endroit :
  - Le produit doit être positionnée et fixée sur une surface plane et horizontale.
  - Choisissez un endroit ensoleillé, loin des arbres en saillie.
2. Nous vous recommandons fortement de sécuriser le produit directement à une fondation en béton solide. Utilisez les trous pré-perçés dans la base métallique au moment de le faire.
3. Il s'agit d'un assemblage multi parties qui vaut mieux réaliser à deux. Comptez au moins un à demi-journée pour le processus de montage.
4. Retirez tous les composants des paquets. Triez les éléments et vérifiez l'état. Les éléments doivent se trouver à portée de main.
5. Gardez tous les petits éléments (vis etc.) dans un bol pour ne pas les perdre.
6. Veuillez lire toutes les instructions avant de commencer. Procédez aux étapes de montage dans l'ordre exact.
7. Veuillez consulter les numéros locaux au cas où des permis sont nécessaires pour la construction du produit.
8. Si vous souhaitez ajouter des portes de Palermo (Carroll's) à la fermeture des murs à votre gazbo, veuillez suivre les étapes dans l'ordre indiqué dans le mode d'emploi du Gazbo fermé l'adro. Si vous le faites, ne faites pas les pièces sont excédentaires.

## DURANT L'ASSEMBLAGE

- Vous pouvez utiliser un spray de lubrifiant pour silicone afin de vous aider à glisser les panneaux dans les profils.
- Ne peignez pas les panneaux en polycarbonate.
- Utilisez un maillet en caoutchouc si nécessaire.



- Pendant le montage, vous verrez l'icône d'information, veuillez-vous référer à la phase de montage correspondante pour des commentaires et une assistance supplémentaire.



- Veuillez vous assurer d'avoir installé les panneaux avec le côté extérieur vers l'extérieur (indiqué par l'inscription « T-15 S. DE OUT ») Retirez l'autocollant en plastique au fur et à mesure que les panneaux sont en place.

## RECOMMANDATIONS IMPORTANTES

- Commencez du produit fermement sur une surface nivelée après l'achèvement de l'assemblage.
- Cette étape d'ancrage du produit au sol est essentielle à sa stabilité et à sa rigidité. Elle est de plus nécessaire pour assurer la validité de votre garantie.
- Pendant le montage, placez une surface souple sous les pièces pour éviter de les érafler ou de les endommager.
- Serrez toutes les vis une fois l'assemblage terminé.
- Les vis 8192 et écrous 466 servent tout au long de la procédure.

- Ne serrez les vis et écrous (8192 & 466) que de 2 à 3 jours, pas plus. Ne les serrez pas tant que l'assemblage n'est pas complètement terminé, sauf indication contraire.
- Cependant, la réalisation de certaines étapes peut nécessiter le serrage provisoire de quelques vis pour empêcher un produit de tomber en attendant qu'il soit entièrement intégré à l'ensemble de la structure dans les étapes suivantes.





## PRINCIPALES ÉTAPES D'ASSEMBLAGE

Lorsque vous rencontrez cette icône d'information pendant l'assemblage, veuillez vous référer à l'étape d'assemblage correspondante pour d'autres commentaires importants.

### Étapes 3-12:

Afin d'éviter toute égratignure ou écaillage de la peinture, il est recommandé d'utiliser un carton ou un autre matériau souple sous l'angle inférieur.

### Étape 10:

En option, si vous souhaitez ajouter des rideaux de Palram - Canopia ou des filets, veuillez enfiler les clips en plastique à travers le rail de chaque profilé. (Les rideaux de Palram - Canopia / des filets ne sont pas fournis).

### Étapes 11a+13a:

Notez s'il vous plaît que l'enfilage des vis doit être fait de l'extérieur.

### Étapes 12+14:

Notez s'il vous plaît que l'enfilage des vis doit être de bas en haut.

### Étape 15:

Ajoutez s'il vous plaît du silicone à l'intérieur de la pièce #8327 comme illustré.

### Étape 21:

Percez s'il vous plaît des trous dans les panneaux parallèles aux trous qui se trouvent dans les profils #9249.

### Étape 22:

Nivelez le sol et adaptez les vis et chevilles au type de sol.

## STANDORTWAHL &amp; FUNDAMENT

A - VORBEREITUNG DES  
UNTERGRUNDES

Das Produkt muss auf einem **festen und absolut ebenmäßigen** Untergrund aufgebaut werden, um eine einwandfreie Funktion zu gewährleisten.

## 1 - Standort säubern



## 2 - Untergrund ausgleichen und nivellieren



## WICHTIG

Jeder, der mit der Montage beginnt, vergewissere Sie sich bitte beim zuständigen Bauamt, ob es in Ihrer Region Einschränkungen oder Auflagen für den Bau des gewählten Produktes gibt. Wir bitten Sie außerdem zu prüfen, ob eine Genehmigung für den Bau erforderlich ist.

## B - FUNDAMENTWAHL

## Option 1: Betonboden / Holzboden

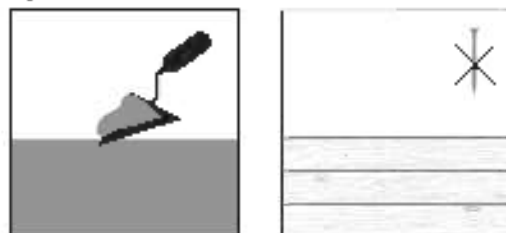

Die mitgelieferten Schrauben und Fundament-Anker sind nur für die Befestigung auf Beton geeignet. Bitte lassen Sie sich von einem Fachmann beraten, wo die Befestigungsmittel für Holböden geeignet sind.

## Option 2: Pflastersteine

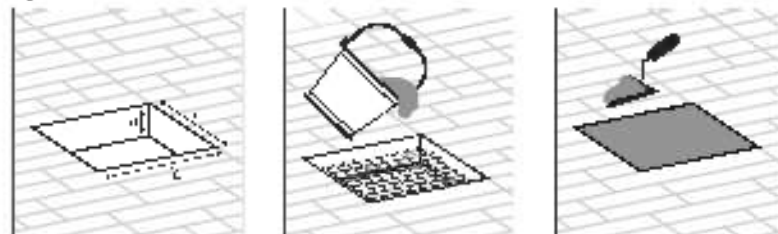

a: 20cm/8" | b-c: 40cm/16"

Geben Sie Löcher in den Boden und füllen Sie diese mit Beton. Bei gefrorenen Flächen prüfen Sie bitte die erforderliche Tiefe, die für diese Löcher benötigt wird.

## Option 3: Fester Boden / Asphalt

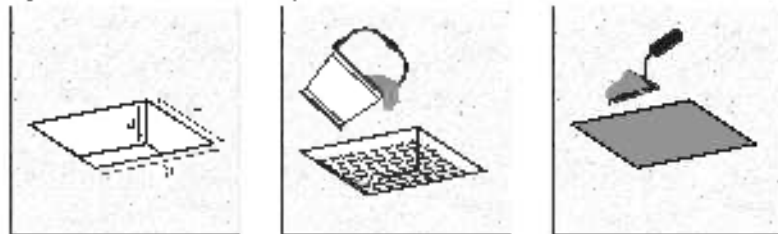

a: 20cm/8" | b-c: 40cm/16"

## C - ABMESSUNGEN

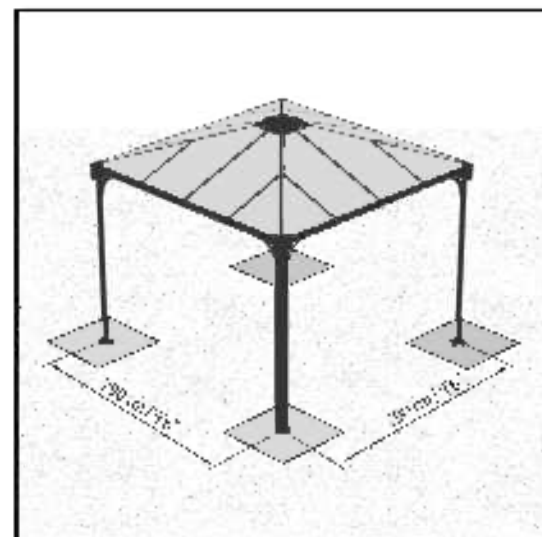

Die Abbildung beschreibt den Mittelpunktsatz der Säule/Balken.

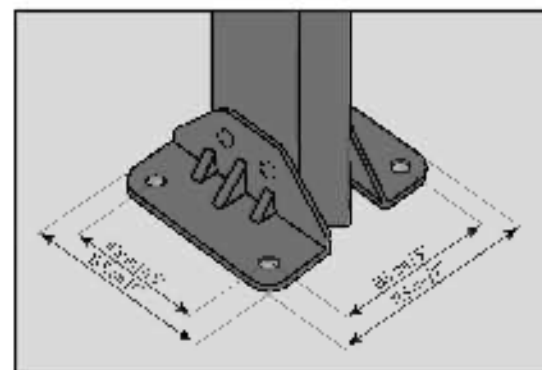

## SICHERHEITSHINWEISE

- Es ist sehr wichtig, dass alle Teile gemäß den Anweisungen in dieser Anleitung zusammenzubauen. Lassen Sie bitte keinen Schritt aus.
- Tragen Sie während des Aufbaus unbedingt Arbeitshandschuhe. Außerdem empfehlen wir ausdrücklich das Tragen von festem Schuhwerk und einer Schutzbrille.
- Achten Sie beim Verwenden einer Leiter oder Flexkrowenwerkzeuge bitte auf die jeweiligen Sicherheitshinweise des Herstellers.
- Berühren Sie mit der Aluminiumfolie keine Oberleitungen.
- Halten Sie Kinder vom Aufbaubereich fern.
- Nicht auf das Dach klettern oder darauf stehen.
- Die Montage darf nur bei trockenem und windstillem Wetter erfolgen.
- Entsorgen Sie alle Plastiklinsen sicher und bewahren sie außerhalb der Reichweite von kleinen Kindern auf.
- Während des Aufbaus sollten Sie sich nicht gegen das Produkt lehnen oder Druck ausüben.
- Sicher Sie einen windgeschützten Standort für das Produkt aus.
- Versuchen Sie nicht, dieses Produkt zu montieren, wenn Sie müde sind, Drogen oder Alkohol zu sich genommen haben oder zu Schwimelarfüllern neigen.
- Vergewissern Sie sich, dass sich keine versteckten Rohre oder Kabel im Foder befinden, bevor Sie die Erdanker einsetzen.
- Dieses Produkt ist hauptsächlich für die Verwendung als Gartenpavillon vorgesehen.
- **Bitte beachten:** Wir empfehlen dringend, das Produkt direkt auf einem soliden Fundament zu verankern, um die Stabilität und Windbeständigkeit des Produkts in Gebieten mit strengen Wetterbedingungen zu erhöhen.

## PFLEGE & WARTUNG

- Zur Reinigung verwenden Sie ein mildes Reinigungsmittel und spülen es mit kaltem, sauberem Wasser nach.
- Verwenden Sie zur Reinigung der Paneele KEIN Aceton und auch keine anderen scheuernden Reinigungsmittel oder andere Spezialreiniger.
- Säubern Sie das Produkt nach dem Aufbau.

## WERKZEUGE & AUSTRÜSTUNG



□ Zwei Personen erforderlich



□ Bohrmaschine mit Bohrer 5 mm | 3/16"

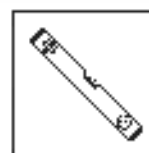

□ Wasserwaage



□ Leiter

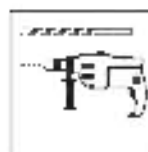

□ Bohrmaschine mit Bohrer 10 mm | 3/8"



□ Akkubatter-Kreuzschlitzsatz



□ Schraube



□ Schraubenschlüssel 10 mm | 3/32"



□ Schraubenschlüssel 12 mm | 1/2"

## VOR DEM ZUSAMMENBAU

- Die Standortwahl
  - Das Produkt muss auf einem ebenen Untergrund aufgestellt und befestigt werden.
  - Wählen Sie eine sonnige Position abseits von überhängenden Bäumen.
- Wir empfehlen dringend, das Produkt direkt auf einem betonierten Fundament zu befestigen.
- Für die Montage dieses Produktes sind zwei Personen erforderlich. Nehmen Sie sich für den Zusammenbau mindestens einen halben Tag Zeit.
- Packen Sie die Bauteile aus und überprüfen Sie, ob alle Teile der Liste aufgeführt sind. Nehmen Sie die Teile sollten griffbereit ausgelegt werden.
- Bewahren Sie alle kleinen Teile (Schrauben usw.) in einer Schüssel, damit nichts verloren geht.
- Während des Zusammenbaus sind daher nicht alle Böcher in den Profilen relevant.
- Lesen Sie vor Beginn des Aufbaus die gesamte Anleitung durch.
- Führen Sie die Montageschritte in genauer Reihenfolge durch.
- Bitte erkundigen Sie sich bei den örtlichen Behörden, ob vor dem Aufbau des Produktes eine Genehmigung erforderlich ist.
- Falls Sie die Tür- / Wandabschlüsse von Palam zu Ihrem Pavillon hinzufügen möchten, führen Sie die Schritte in der Reihenfolge aus, die in den Anweisungen zu "Edel-Tintosed Capete" aufgeführt sind. Wenn Sie dies tun, werden einige Teile überschüssig sein.

## WICHTIGE HINWEISE

- Befestigen Sie das Produkt sofort nach Fertigstellung der Montage auf einem ebenen Untergrund.
- Die Verankerung dieses Produktes im Boden ist für seine Stabilität und Standfestigkeit von maßgeblicher Bedeutung.
- Legen Sie während des Aufbaus eine weiche Unterlage unter die einzelnen Teile, um Kratzer und Schäden zu vermeiden.
- Die Verankerung dieses Produktes im Boden ist für seine Stabilität und Standfestigkeit unerlässlich. Eine ordentliche Befestigung ist erforderlich, damit die Garantie gültig ist. Ziehen Sie nach Abschluss der Montage alle Schrauben fest.
- Die Schrauben 8192 und Muttern 466 werden während des gesamten Montagevorgangs benötigt.

## WÄHREND DER MONTAGE

- Sie können Silikonolien spray auf den Rahmen sprühen, um das Verschieben der Platten in die Profile zu erleichtern.
- Besprühen Sie nicht die Polycarbonat-Platten.
- Nehmen Sie – falls nötig – einen Gummihammer zur Hilfe.



- Während der Montage begleitet Ihnen das Informationssymbol, weitere Hinweise und Hilfestellungen finden Sie auf der Seite "WICHTIGE MONTAGETIPPS".



- Bitte achten Sie darauf, die Platte mit der UV-geschützten Seite nach außen (Kennzeichnung XL-BSDLU) zu richten Sie den Mastikaufkleber, wenn die Platten angebracht sind.

- Wenn nicht anders spezifiziert, ziehen Sie Schrauben und Muttern (8192 & 466) erst nach Fertigstellung der Plattenmontage und nicht früher als 2-3 Umdrehungen an. Diese 2 Symbole unten zeigen an, wo das Anziehen der Schrauben erforderlich ist, oder nicht.
- Bei einigen Schritten kann jedoch ein vorübergehendes Anziehen einiger Schrauben erforderlich sein, um das Verschieben eines Profils zu verhindern.

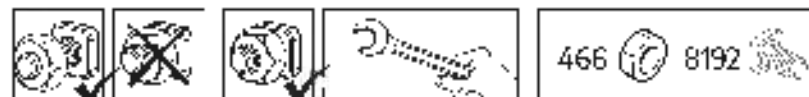



## WICHTIGE MONTAGESCHRITTE

Wenn Sie bei der Montage auf dieses Informationssymbol stoßen, finden Sie im jeweiligen Montageschritt wichtige Zusatzhinweise.

### Schritte 3-12:

Es wird empfohlen, einen Karton oder ein anderes weiches Material unter der abgesenkten Ecke zu stellen, um Kratzer und Abblättern der Farbe zu vermeiden.

### Schritt 10:

Optional – falls Sie Palram – Canopia Gardinen oder Netzgarnituren hinzufügen möchten, führen Sie bitte die Plastikklips durch die Schiene in jedem Profil. (Palram – Canopia Gardinen / Netzgarnituren sind nicht mitenthalten).

### Schritte 11a+13a:

Bitte beachten Sie, dass das Einschrauben der Schrauben von außen durchgeführt werden sollte.

### Schritte 12+14:

Bitte beachten Sie, dass das Einschrauben der Schrauben von unten nach oben erfolgen sollte.

### Schritt 15a:

Bitte fügen Sie Silikon auf dem Innenbereich des Teils #8327 hinzu, wie dargestellt.

### Schritt 21:

Bitte bohren Sie die Löcher in den Pfetten genau parallel zu den Löchern in Profilen #9249.

### Schritt 22:

Bitte ebener Sie die Beine der Profile und passen Sie die Schrauben und Dübeln an Ihren spezifischen Boden-Typ an.

## PREPARACIÓN DEL SITIO Y CIMENTACIÓN

### A - PREPARE EL SITIO

Este producto debe construirse sobre una **base sólida y una superficie nivelada** para que funcione correctamente.

#### 1- Limpie el sitio



#### 2- Nivele el terreno

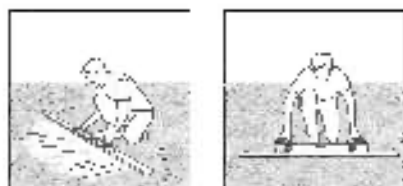

#### IMPORTANTE

Recomendamos comprobar las restricciones o condiciones para la construcción de este producto en su área. Además, aconsejamos comprobar si necesita presentar algún formulario o si se requiere algún permiso antes de construir el producto.

### B - ELIJA EL TIPO DE CIMENTACIÓN

#### Opción 1: Losa de hormigón / Deck de madera

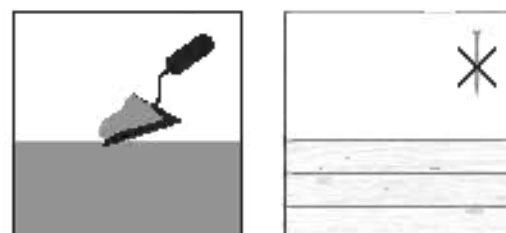

Los tornillos y andajes de mampostería suministrados con el kit solo son adecuados para la fijación de hormigón. Consulte con un experto que el método de fijación son adecuados para los Decks de madera.

#### Opción 2: Adoquines

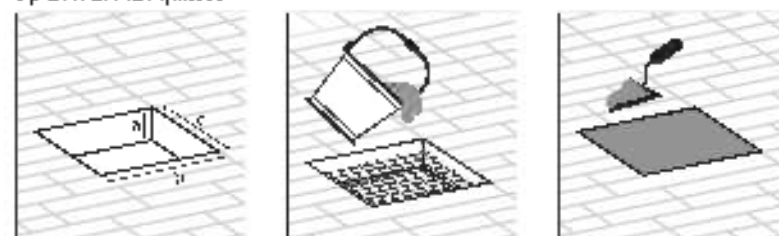

a = 30 cm / 1'1" | b = 40 cm / 1'4"

Coloca agujeros en el suelo y llénelo con hormigón. Para las zonas en las que el suelo está congelado, compruebe la profundidad necesaria para estos agujeros.

#### Opción 3: Tierra firme / Asfalto

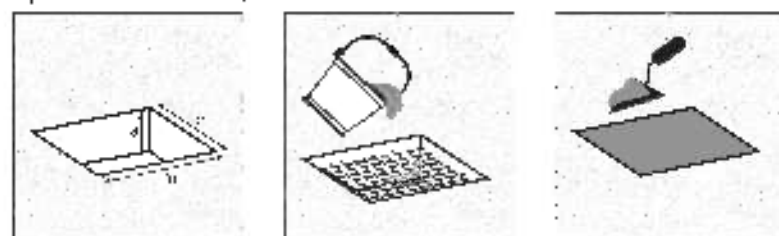

a = 30 cm / 1'1" | b = 40 cm / 1'4"

### C - DIMENSIONES

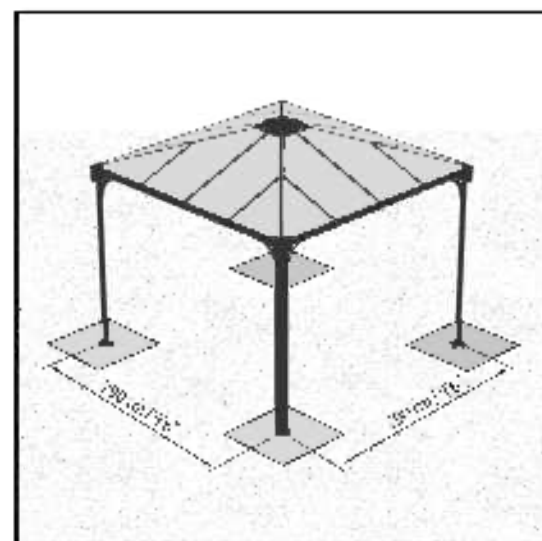

La ilustración describe la distancia de centro a centro entre los postes.

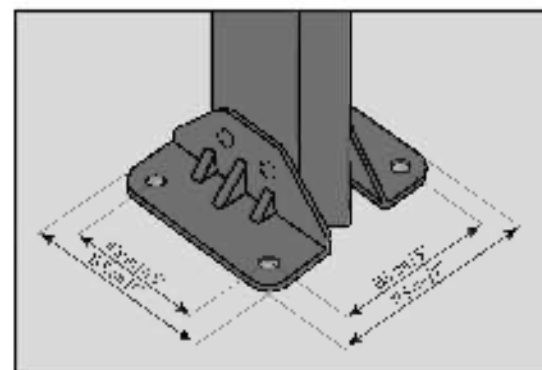

## CONSEJOS DE SEGURIDAD

- Es de suma importancia montar todas las partes de acuerdo con las instrucciones. No se se te ningún paso.
- Recomendamos firmemente el uso de guantes de trabajo durante el montaje.
- Use siempre zapatos y gafas de seguridad al trabajar con aluminio extrudido.
- Al usar una escalera plegable o herramientas eléctricas asegúrese de que sigue las instrucciones de seguridad de los fabricantes.
- No toque los cables eléctricos acerca con los perfiles de aluminio.
- No trepe ni se ponga de pie en el tejado.
- No intente montar el invernadero en días de viento o días con humedad.
- Disponga todas las bolsas plásticas en lugar seguro guárdelas fuera del alcance de niños.
- Mantenga a los niños fuera de área de montaje.
- No se apoye ni empuje el producto durante la construcción.
- No coloque su producto en un área expuesta al viento excesivo.
- No intente montar este producto si usted está cansado, ha tomado drogas o alcohol o si usted es propenso a ataques de pánico.
- Manténgalo en un lugar seco.
- Asegúrese de que no haya ninguna tubería o cables ocultos en la tierra antes de insertar las clavijas.
- Este producto fue diseñado para ser utilizado principalmente como un Gazebo de jardín.
- **Nota:** Recomendamos encarecidamente anclar el producto directamente a una base sólida para aumentar la estabilidad y la resistencia al viento del mismo en zonas con condiciones meteorológicas adversas.

## CUIDADOS & MANTENIMIENTO

- Cuando quiera limpiar su producto, use una solución de detergente suave y agua con agua limpia fría.
- No use acetona, limpiadores abrasivos u otros detergentes especiales para limpiar los paneles transparentes.
- Limpie el producto una vez terminado el montaje.

## HERRAMIENTAS Y EQUIPOS



Se necesitan dos personas

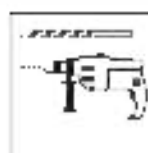

Taladro eléctrico con broca o mecha 5 mm | 3/16"

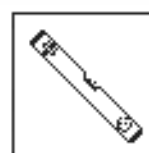

Regla de nivel



Escalera



Taladro eléctrico con broca o mecha 10 mm | 3/8"



Taladro inalámbrico: cabeza Phillips



Sierra



Llave 10 mm | 3/32"



Llave 12 mm | 1/2"

## ANTES DEL MONTAJE

1. Seleccionar un lugar:
  - El producto debe colocarse y fijarse en una superficie plana y nivelada.
  - Llevar a una ubicación soleada y apartada de árboles que la cubran.
2. Recomendamos encarecidamente que el producto se fije directamente sobre cimientos de cemento sólido. Para hacer esto, utilice los agujeros previamente perforados en la base de metal.
3. Este montaje consta de varias partes y sería óptimo que lo realicen dos personas. El proceso de montaje llevará alrededor de medio día.
4. Extraiga todas las piezas y componentes de sus embalajes. Ordene las piezas y compruebe que están todas usando la lista de contenidos.
5. Las piezas deberían colocarse cerca y tenerlas a mano. Ponga las piezas pequeñas (p.ej. tornillos) en un bol para no perderlas.
6. Por favor, revise todas las instrucciones antes de empezar. Siga los pasos del montaje en el orden exacto.
7. Consulte las limitaciones, requisitos, permisos y a las autoridades locales para la construcción de este cobertizo de producto.
8. Si desea añadir puertas/paredes Palermo Canopia de riego a su cenador, siga los pasos en el orden establecido en las instrucciones del cenador vendido por separado. Subirán algunas piezas.

## DURANTE EL MONTAJE

- Puede utilizar spray lubricante de silicona para facilitar el deslizamiento de los paneles en los cantoneros.
- No ponga spray en los paneles de polycarbonato.
- Use un martillo de goma si ficiere falta.



- Cuando encuentre el icono de información, por favor lea con cuidado dicho paso con comentarios y asistencia adicionales.



- Asegúrese de que instale los paneles con la cara que protege de los rayos UV hacia afuera (marcado con "UV PROTECT"); Retire el adhesivo de plástico cuando los paneles estén en su lugar.

## RECOMENDACIONES IMPORTANTES

- Conecte firmemente el producto a una superficie nivelada inmediatamente después de terminar el montaje.
- Por favor, tenga en cuenta: Anclar este producto al suelo es esencial para su estabilidad y rigidez. Es necesario completar esta fase para que su garantía sea válida.
- Durante el montaje, ponga algo suave por debajo de las piezas, para evitar que se rayen o estropeen.
- Apriete todos los tornillos una vez esté completado el montaje.

- Los tornillos **8192** y los tuercas **466** son usados durante todo el proceso de montaje.
- No apriete los tornillos y tuercas (**8192 & 466**) más de 2-3 vueltas. No los apriete hasta terminar el montaje de los paneles, a menos que orientado de otra manera.
- Si en cambio, en algún paso puede ser necesario apretar de forma temporal algunos tornillos para evitar que se caiga un perfil.

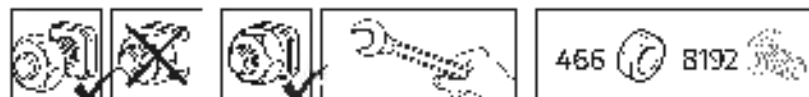



## PASOS DE MONTAJE IMPORTANTES

Al encontrar este icono de información durante el montaje, consulte el paso de montaje correspondiente para obtener importantes comentarios adicionales.

**Paso 3-12:** Se recomienda usar cartón u otro material blanco bajo la esquina situada en una posición más baja para evitar arañazos y manchas en la pintura.

**Paso 10:** Opcional: Si desea añadir cortinas o un set de mallas Palermo - Canopia, inserte los ganchos de plástico por el riel de cada contorno. (No incluye cortinas/set de mallas Palermo - Canopia).

**Pasos 11a+13a:** Pasos. Por favor, tenga en cuenta que debe enroscar los tornillos desde el exterior.

**Pasos 12+14:** Por favor, tenga en cuenta que debe enroscar los tornillos de abajo arriba.

**Paso 15a:** Por favor, añada el icono a la zona interior de la pieza #8327 tal como se muestra.

**Paso 21a:** Por favor, taladre orificios en los paneles para que se sitúen de forma precisa en paralelo a los muelles de los perfiles #9249.

**Paso 22:** Por favor, nivele las costuras de los perfiles y ajuste los tornillos y tacos a su tipo de suelo específico.

## הכנת האתר והיסודות

### א. הכן את האתר

א.1. המוצר יישלח לך עם קרקע יציבה ומפולסת  
ב.1. פנה את האתר



### 2 - פלט את הקרקע

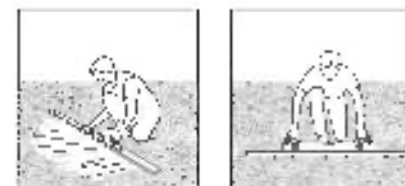

### ד. שוב

אם משהיית לך קרקע יבשה ומפולסת  
חוקקת להקמת תורה זה האזורית  
במטרה להיות עם יסודות קרקע  
אחת חייבת להיות מוכנה ללחות,  
ואם יש בזה בוחס עם שאות  
ס. תרילים בבחינת של המצב.

### ב. בחר את סוג היסודות שלך

אופציה ראשונה: משטח בטון / דק עץ

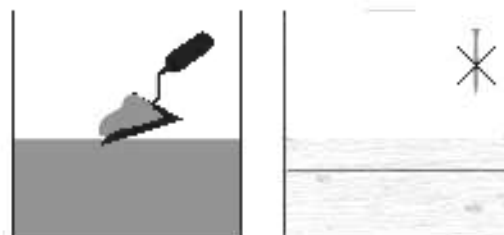

עבור דרייט ויט ווייט המטות. יש להשתמש בחומרים מתאימים לטון ולרטי.  
אם החייץ עם מוצקה במגע לא ידור ריבויים נדרשים עבור קובע המוצר לסיפוח העץ שלך.

אופציה שנייה: אבנים משחלכות

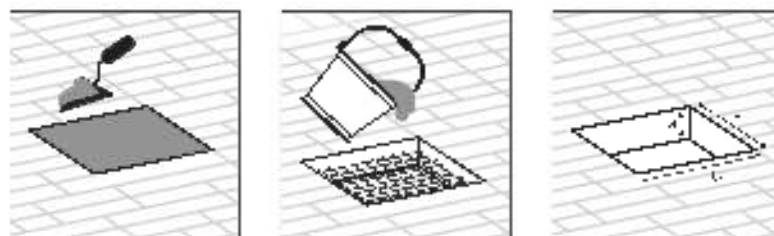

א' / רחב (b) + ס' / רוחב (a) -

חומר חריח רחב המעלה הרחמים וממלאר רדס.  
באוויר קטאע אטאני קאטאטקור ווסלרתי אטא.

אופציה שלישית: קרקע מוצקה / אספלט

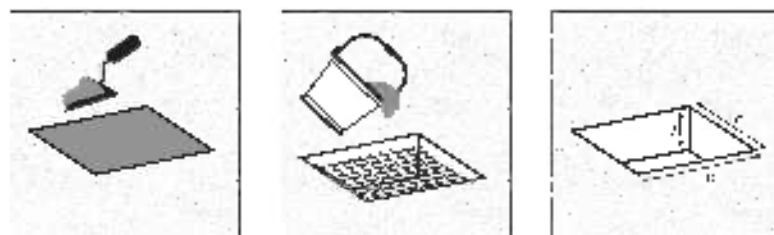

a 20cm / b+c 40cm /

### ג. מיידע

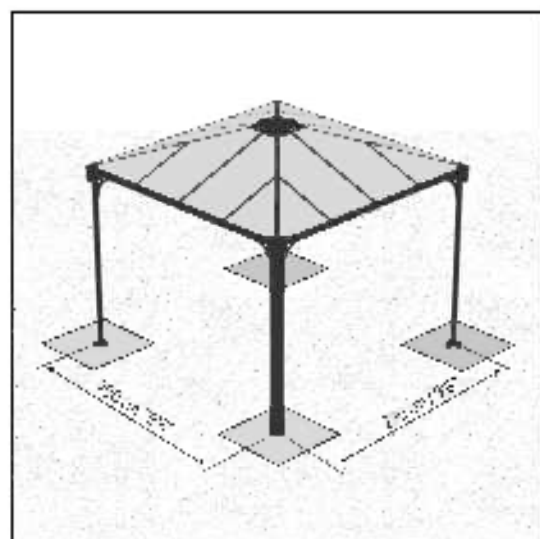

תארי מתאר את המיידע בין המודים ומכרס למכרס.

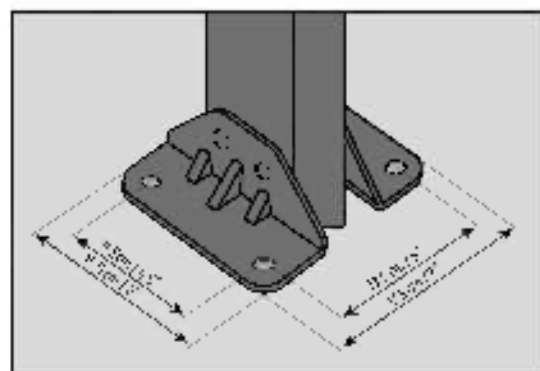



## במהלך ההרכבה

- דווקן לשימוש: סגור סלקון דווי מסייע לזיזת האוהל או הלוח אל תוך הבסיס של אוהל.
- אין להניח סכר יום ליד קוון על לחוזה הפוליטי הבוכה.
- במידת הצורך, השתמש בפטיש נטי.

- כאשר מופיע סימן זה, אין לעיין בפליב ההרכבה המצוי. כדי לקרוא הנחיות ומידע נוסף:



- כאשר מופיע סימן זה, אין לעיין בפליב ההרכבה המצוי. כדי לקרוא הנחיות ומידע נוסף:



## לפני ההרכבה

1. הורד וסוגרם ללא אי-סדרים והאביזרים הנלווים הנכונים.
2. על הקרקע להיות ישרה וההתאמה לרדיו ובעלה. בסיס עם צק כגון: בטון, אספלט, דק סלע, סל.
3. יש לייש את אוהל שטח-שטח. חוקי הניסוח.
4. אין לסתק את המוצר באזור חשף לרוח. תחזוקת.
5. יש למכס את החיצונית ולקבע אותה על משטח שטוח. אין מפלצים לכבוע את המוצר ישירות לכס עם צק.
6. יש לייש את המוצר על לוחות עץ או על משטח ישר שטוח.
7. יש לרשם את חלקי ההרכבה בקרבה למקום ההרכבה. שמור את החלקים הכסום בקערה על מנת שלא יאבדו.
8. אלא כדוק מול הרשית. כאשר יש צורך בהיתרים כדלהב טורב ההרכבה המוצר.
9. אין לייש את המוצר על לוחות עץ חלבוני המצוי, אלא באזור שטוח וישר. המוצר על להיות ישר ורדיו. גם כוסינה במידת הצורך בסגרת הגז בויהו מספר חלקים פני תרים.

## המלצות חשובות

- שולל את האוהל אוהל, אין להקטין את מידת המוצר. חוזר מאפי 3-2 כיוון הרוח.
- אין לרדק אותם לפני שהם הרכבתה. חוזר 2 מפליב אלה מציגים האם נחוץ רדק או לא.
- בחלק מהשילובים, הרוק מני של הרגלים ושור. לחזור בחץ בבד. למנוע את נפילתו של פחם ה.



- ישנן הנחיות לקרקעיות לשימוש נוסף. חוזר 1000 לאוהל השלמות והנחיות.
- יש לעיין באתרים צר הליב כפירקוקע במצב מפולם. תוכני האחריות חלו בהשלמה שלב זה.
- בעת ההרכבה, השתמש במשטח רחב ונחת לחלק עם בבד. למנוע שרשית.
- חוקי הניסוח והניסוח המוצר והניסוח המוצר.
- כרנום 8192 ואומים 466 משמשים כמרחק כל זהר ההרכבה.



## שלבים חשובים בהרכבה

כאשר אתם רואים את הסמל הזה במהלך ההרכבה, אנא פנו אל שלב ההרכבה לקבלת הערות חשובות נוספות.

**שלבים**  
**:3-12**

מומלץ להניח חשט רך בגון כהה על גבי המוצר כדי לכסות שריטות והסרה צבע.

**שלב 10:**

אינציונלי - אם ברצונך להוסיף ולניח חשט ממוצרת Palra - Caropia, יש להשחיל מחברת ליה מפלסטיק אל המטילות שבפרטילט כדי להגן על אוזן. (יולנטה וישו אינט מיפיקים עם המוצר).

**שלבים**  
**:11a+13a**

יש לשים לב ולהשחיל את הברגים מהצד החיצוני.

**שלבים**  
**:12+14**

יש לשים לב ולהשחיל את הברגים מלמעלה כדי למנוע.

**שלב 15a:**

נא להוסיף טיף יקן באוזן הפנימי של חלק מס' 8327 כדי שמסביב ראיה.

**שלב 21a:**

נא לקדוח חורים בפנל כדיק במסביב לחורים בפחפיל מס' 9249.

**שלב 22:**

נא לפלס את רגלי הפיופדים ולהתאים את הברגים והדיבלים למנו הדרקע שברוח.

ט.ל.ח

## FÖRBEREDELSE AV OMRÅDE OCH STIFTELSE

## A - FÖRBEREDA OMRÅDET

Produkten måste vara på en fast och plan yta för att fungera korrekt.

## 1 - Rensa området



## 2 - Platta marken



## VIKTIG

Vi rekommenderar att du kollar efter begränsningar och begränsningarna för konstruktionen av barm produkt i ditt område. Dessutom rekommenderar vi att du kollar om du behöver fylla i formuläret och ansöka om tillstånd innan du bygger produkten.

## B - VÄLJ GRUNDTYP

## Alternativ 1: Betongplatta / trädeck

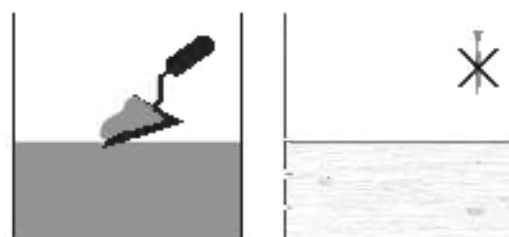

Skrivarna och murarna ska som medföljer satsen är endast lämpliga för betong fixering.  
Ködgör med en expert angående vilka faste element som är lämpliga för trädeck.

## Alternativ 2: Gatstenar

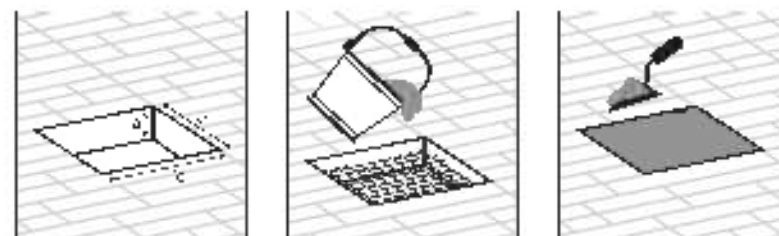

a 10cm/4" | b c 40cm/16"

Gräva hål i marken och fyll med betong.  
I en frostfri öden kontrollera det djup som krävs för dessa hål.

## Alternativ 3: Fast mark / asfalt

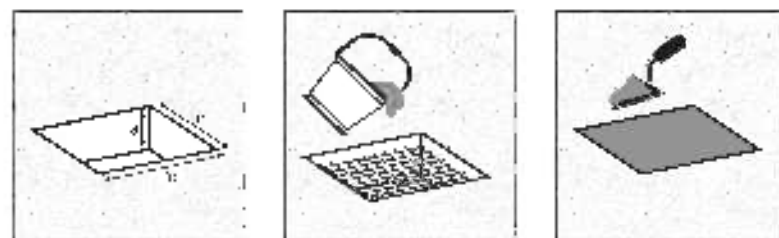

a 20cm/8" | b c 40cm/16"

## C - MÅTT

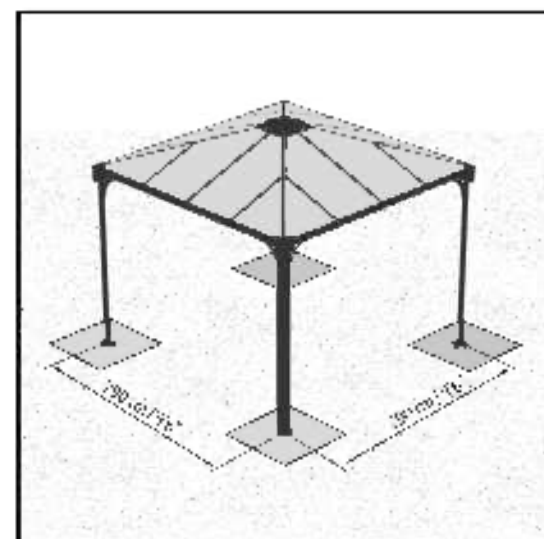

Illustrationen beskriver mittavståndet mellan stolarna.

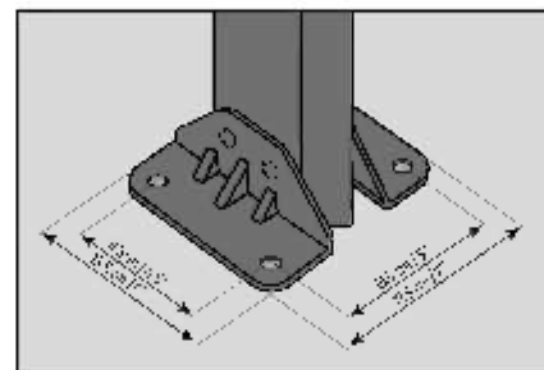

## SÄKERHETSÅD

- Följ monteringsanvisningarna i den ordning som visas i monteringsplanerna, hoppa inte över något steg.
- Vi rekommenderar att handskar, skor och skyddsglasögon alltid används då man arbetar med metaller.
- Vid användning av slag, redskap och bormaskin, följ tillverkarens säkerhetsråd.
- Var noga med att inte komma i kontakt med elektriska ledningarna då metallprofiler hanteras.
- Undvik att montera produkten i dåligt väder eller regn.
- Kättra elektriska ledningar på lämpligt sätt.
- Ta val här och om alla plastbåsar och se till att de är utom räckhåll för barn.
- Låt inte barn vistas på monteringsplatsen och låt aldrig någon snugga.
- Luta eller tryck inte på produkten under monteringen.
- Välj omsorgsfullt platsen för produkten så att det inte påverkas av kraftig vind eller extrema snö.
- Försök inte att sätta ihop denna produkt om du är trött, har tagit droger, druckit alkohol eller om du brukar ta yrse attacker.
- Försök alltid att inte finns några dolda ledningar eller kablar i vägen innan du slår ner mätarfästena för att installera produkten.
- Denna produkt har utformats för att huvudsakligen användas som en Lusthus.
- Observera: Vi rekommenderar starkt att förankra produkten direkt i en solid grund för att öka produktens stabilitet och vindmotstånd i områden med svåra väderförhållanden.

## RENGÖRINGSINSTRUKTIONER

- Vid rengöring av produkten använd ett mildt rengöringsmedel och skölj med kallt rent vatten.
- Använd inte andra rengöringsmedel innehållande slipmedel, blekmedel eller andra specialmedel för att rengöra panelerna.
- Gör ren produkten när ihopsättningen är klar.

## VERKTYG OCH REDSKAP



2 personer  
behövs



Elektrisk bormaskin  
med borrar  
5 mm | 3/16"

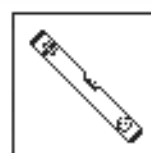

Linjal



Slag



Elektrisk bormaskin  
med borrar  
10 mm | 3/8"



Trådlös skruvdrift  
Phillips-skruvar



Skrutvår

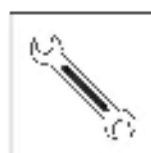

Hexnyckel  
10 mm | 3/32"



Hexnyckel  
12 mm | 1/2"

## FÖRE MONTERING

1. Välj plats noggrant innan du påbörjar monteringen.
2. Markytan måste vara helt platt och jämn och ha en fast bas såsom betong, asfalt, trääck etc.
3. Välj en solig plats utan överhängande träd.
4. Välj omsorgsfullt platser för produkt så att det inte påverkas av kraftig vind eller extra snö.
5. Produkt måste placeras på en fast och plant underlag.
6. Vi rekommenderar absolut att detta produkt säkras direkt på en solid cementgrund.
7. Tärn vid byggnadsplatsen ska tas inna du parkerar upp de ar och påbörjar monteringen.
8. Sortera delarna och kontrollera mot komponentlistan.
9. Delarna här läggs ut nära dig. Ha alla små delar (skruvar etc.) i en skål så att de inte försvinner.
10. Kontakta din lokala myndigheter hurvida tillstånd krävs innan byggnation av produkten.
11. Om du önskar lägga till Perlam - Canopia dörrar / väggar till din paviljong, var god och gå igenom Ledam Slutet Paviljongs instruktioner i ordning. Om du skulle göra så, så kommer några av delarna att vara överflödiga.

## UNDER MONTERING

- Du kan använda silikonsprei för panelerna lättare skall glida in i profilen a.
- Spreja inte på polycarbonat-panelerna.
- Använd en gummitubbe om nödvändigt.



- När du ser en informationsikon så refererar den till det relevanta monteringsmomentet för förklaringar och assistans.



- Observera att du monterar panelerna med den blå skuggade sidan utåt (markerat med "THIS SIDE OUT") i botten klistermärken när panelerna är på plats.

## VIKTIGA REKOMMENDATIONER

- Sätt fast produkt på en tillräckligt stort underlag efter alla monteringen är klar. Förankring av denna produkt på marken är nödvändigt för stabilitet och styvhet.
- Det är nödvändigt att slutföra det här steget för att din garanti ska gälla.
- Det är rekommenderat att använda en kartong eller annat mjukt material under det nedslänkta området för att undvika repor och oavsikning av färg.
- Drag på alla skruvar sist till av monteringen.
- Skruv 8192 och mutter 466 används genom hela monteringsprocesser.
- Om inre matnings, dra inte åt skruvar och mutter (8192 & 466) mer än 2-3 varv.

- Dra inte åt dem femta monteringen av panelerna är avslutad. Dessa två ikoner anger om du behöver dra åt skruvar eller inte.
- I vissa steg kan en eller två temporära åtdragning av ett par skruvar vara nödvändig, för att förhindra att en panel faller ner.

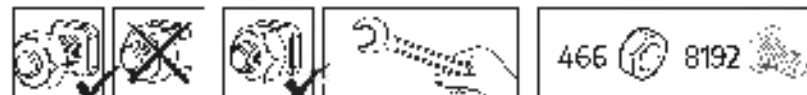



## VIKTIGA MONTERINGSSTEG

När du ser **denna ikon** under montering, se **relevant monteringssteg för viktiga ytterligare kommentarer.**

**Steg 3-12:** Det är rekommenderat att använda en kartong eller annat mjukt material under det nedsänkta hörnet för att undvika repor och avskrapning av färg.

**Steg 10:** om du vill lägga till Palermo Canopias Gardiner eller Nät-set, var god och utvärdera på plats i synen igenom skenan i varje profil. (Palermo Canopias Gardiner / Nät-set medföljer ej)

**Steg 11a+13a:** Vänligen notera att skruvarna ska gängas från utsidan.

**Steg 12+14:** Vänligen notera att skruvarna ska gängas från botten och upp.

**Steg 15a:** Vänligen applicera stliten på den inre ytan av del #8327 enligt illustrationer.

**Steg 21a:** Vänligen bena hålen i panelerna för att passa exakt bara lillt med hålen i profilerna #9249.

**Steg 22:** Vänligen se till så att profilernas ben är på samma nivå och att passa skruvar och pluggar efter de egna specifika markerna.

## FORBEREDELSE AV OMRÅDE OG FUNDAMENT

### A - FORBERED OMRÅDET

Produktet må være på en solid og flat overflate for å fungere korrekt.

#### 1 - Rydd området

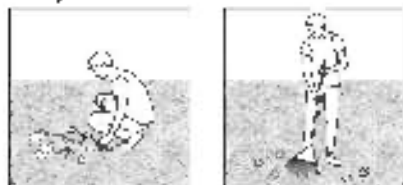

#### 2 - Flat ut bakken

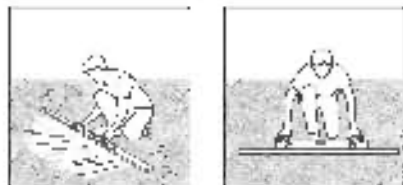

#### VIKTIG

Vi anbefaler at du sjekker restriksjoner og begrensninger for konstruksjon av dette produktet i ditt område. Tiltleggs anbefaler vi at du sjekker om du må fylle ut skjemaer eller søke om tillatelse før du bygger produktet.

### B - VELG FUNDAMENTTYPE

#### Alternativ 1: Betongplate / terrasser av tre

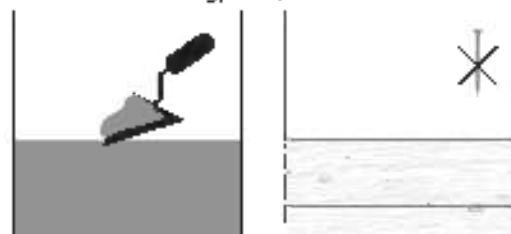

Skrue og murankerene som kommer i settet er kun passende for feste av betong. Vennligst konsulter med en ekspert om festeve passer til terrasser av tre.

#### Alternativ 2: Brostein

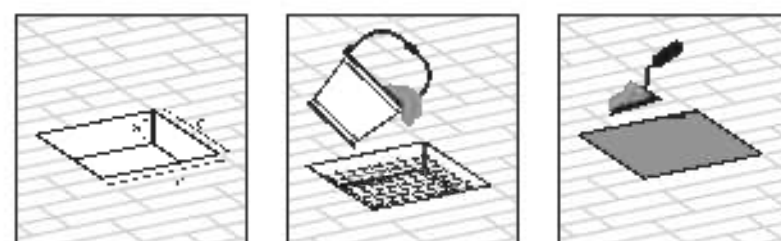

a = 120 cm / 3' | b = c = 120 cm / 3' 1"

Grav hull i bakken og fyll med betong. For tørre områder, vennligst sjekk tilknyttet dybde for disse hullene.

#### Alternativ 3: Solid bakke / Asfalt



a = 20 cm / 8" | b = c = 40 cm / 15"

### C - DIMENSJONER

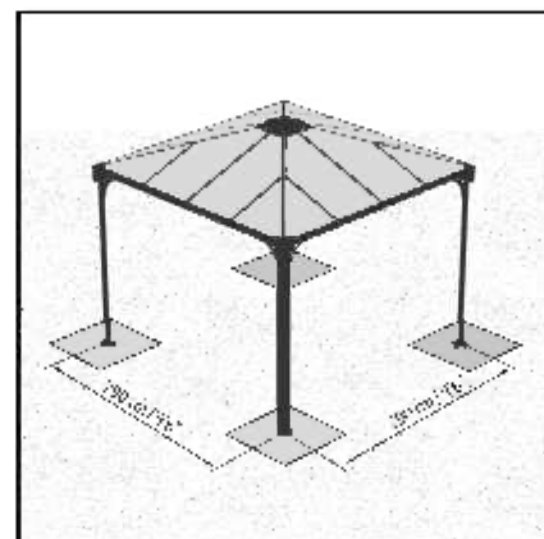

Dimensjonen beskriver avstanden mellom belysningstil-skrue.

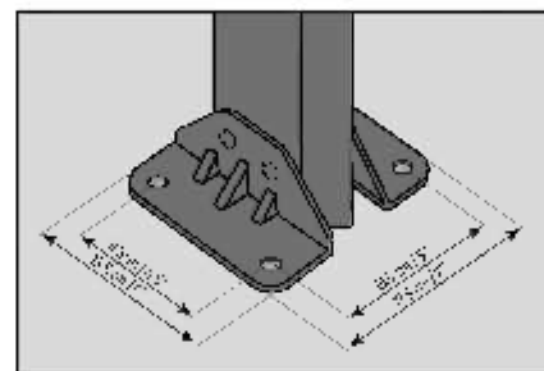

## SIKKERHETSÅD

- Les før monteringen i henhold til disse anvisningene.
- Bruk vernehansker.
- Bruk sko og vernebriller ved arbeid med aluminiumsprofiler.
- Følg produsentens sikkerhetsanvisninger for verktøy og annet utstyr.
- Pass på at aluminiumsprofilene ikke kommer i kontakt med strømkabler eller ledninger.
- Ikke forsøk å montere produktet når det blåser eller regner.
- Ikke klatre opp eller stå på taket.
- Limballongen skal avhenges i henhold til gjeldende regler. Oppbevar plastposer utilgjengelig for barn – kveldingsfare.
- Hold barn på trygg avstand fra arbeidsområdet.
- Ikke trykke eller vipp på produktet under monteringen.
- Ikke plasser produktet slik at det utsetter for sterk vind.
- Forsøk å drå å montere produktet hvis du er trøtt eller såvirket av narkotika, legemidler eller alkohol.
- Kontroller at det ikke ligger skjulte rør eller kabler i bakken før du trykker ned pinnene.
- Dette produktet ble laget for å brukes i hovedsak som lysthus for hage.
- **Merk:** Vi anbefaler på det sterkeste å forankre produktet i et godt og solid fundament for å øke produktets stabilitet og vindmotstand i områder med løffe værforhold.

## VEDLIKEHOLD OG RENGJØRING

- Rengjør produktet med mildt rengjøringsmiddel og skyll med kaldt vann.
- Bruk ikke aceton, slipende rengjøringsmidler eller andre kjemikalier på deg, ennomsiktede deler.
- Rengjør produktet når monteringen er ferdig.

## VERKTØY OG UTSTYR



☐ = 2 personer nødvendig



☐ = Elektrisk drill med bor 5 mm | 3/16"

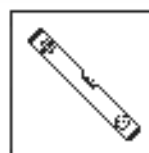

☐ = Væsker



☐ = Sæge

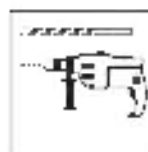

☐ = Elektrisk drill med bor 10 mm | 3/8"



☐ = Trådløs drill - Phillips bølge



☐ = Skruer



☐ = Skiftenøkkel 10 mm | 3/32"

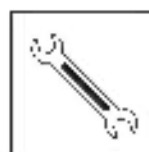

☐ = Skiftenøkkel 12 mm | 1/2"

## FØR MONTERING

1. Velg grunnlaget med omhu før du monterer.
2. Produktet må plasseres og festes på et flatt underlag.
3. Velg en solrikt beliggenhet uten overhengende treer.
4. Ikke plasser produktet slik at det utsettes for sterk vind.
5. Produktet må plasseres og festes på et flatt underlag.  
Vi anbefaler spesielt at dette produktet plasseres direkte på et betongunderlag.  
For dette formålet bruker du de forhåndsdrillede hullene i møte basen.
6. Gjør den plasseringsmidlet før du pakker ut deler og begynner monteringen.
7. Sorter delene og sjekk dem opp mot de elisten.
8. Delene bør legges ut slik at de lett kan nå dem. Hold dem små deler (skruer osv.) i en bolle slik at de ikke forsvinner.
9. Kontroller delene nøye i lister for å se om du trenger byggeutrustning for å sette opp dette produktet.
10. Hvis du ønsker å legge til Palermo - Carobias dør- eller veggtilslutning i lysthuset ditt, må du utføre trinnet i den rekkefølgen som er angitt i vedlagte ledningsinstruksjonene. Skulle du gjøre det, vil det bli noen deler til overs.

## UNDER MONTERINGEN

- Du kan bruke silikenspray for å hjelpe med at panelene sklir inn i profilene.
- Ikke spray panser laget av polycarbonat.
- Bruk gummitammer hvis nødvendig.



- Under monteringen vil du møte på informasjonsskiltene, hvor det henvises det til det relevante monteringsstråket for flere kommentarer og hjelp.



- Vær oppmerksom på at du må installere panelet med den UV beskyttelse siden ut (merket med «THIS SIDE OUT»). Fjern klistermerket i plast dekk når panelet er på plass.

## IMPORTANT RECOMMENDATIONS

- Sett produktet godt til et underlag. Posisjoner skal settes etter at monteringen er fullført.
- Vennligst bemerk: For å sikre produktets stabilitet er det essensielt å forankre produktet i bakken. Det er nødvendig å fullføre dette steget for at garantien skal være gyldig.
- Det anbefales å bruke karong eller et annet mykt materiale under det ser kede hjørnet for å unngå riper og mangelskader.
- Stram alle skruer når du er ferdig med monteringen.
- Skruer 8192 og mutter 466 brukes på mange steder under monteringen.

- Ikke stram til skruer og mutter 8192 & 466 mer enn 2-3 omrøininger.  
Hvis ikke annet angis, skal de ikke strammes for alle paneler er montert.
- Imidlertid, kan være nødvendig å midlertidig stramme enkelte skruer for noen av trinnene for å hindre av profilen faller.





## VIKTIGE MONTERINGSTRINN

Når du ser **dette ikonet under montering**, vennligst se relevant **monteringstrinn** for viktige tilleggskommentarer.

### Trinnene 3-12:

Det anbefales å bruke kartong eller et annet mykt materiale under det ser kledet hjemmet for å unngå riper og malingskader.

### Trinn 10:

Tilleggsutstyr: hvis du ønsker å legge til (Palram - Canopia's gardner eller netting, vennligst tre plastklammer og en omskinner i hver profil. (Palram - Canopia's gardner / nettingsett er ikke inkludert).

### Trinnene 11a+13a:

Vær oppmerksom på at skruene skal settes inn fra utsiden.

### Trinnene 12+14:

Vær oppmerksom på at skruene skal settes inn opp fra bunnen.

### Trinn 15a:

Legg silikon på det indre området av del nr. 8327 som vist.

### Trinn 21a:

Vennligst bør du fjerne panelene før de skal ligge ned i den parallelle med hulene i profil nr. 9249.

### Trinn 22:

Vennligst sett nivået på profilenes ben og tilpass skruene og pluggene til din type bakke/utvete.

## RAKENNUSALUEEN VALMISTELU & RAKENNUSPOHJA

### A - VALMISTELE RAKENNUSALUE

uute on rakennettava vakaalle ja tasaiselle alustalle (ottaen huomioon maan

#### 1 - Raivaa rakennusalue

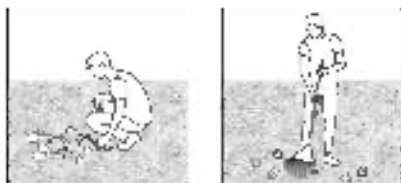

#### 2 - Tasoita maa

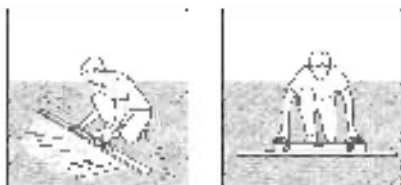

### TÄRKEÄÄ

Suosittelina, että tuuletus tavan luotteen rakentamiseen liittyvii rajoitusten tai sopimusten alueellasi. Lisäksi suosittelemme, että tarkistat onko sinun toimittava toimittaja tai tarvittava lupa ennen tuotteen rakentamista.

### B - VALITSE RAKENNUSPOHJAN TYYPI

Vaihtoehto 1: Betonilaatta/puulevy

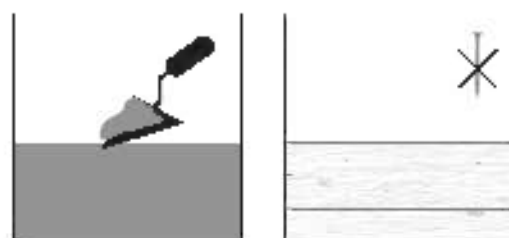

Sarjan mukana toimittelu... ja muurausarkit soveltuva vaurioitukseen. Kysy asiantuntijalta, mitkä kiinnikkeet sopivat puulevyille.

Vaihtoehto 2: Kivipinta

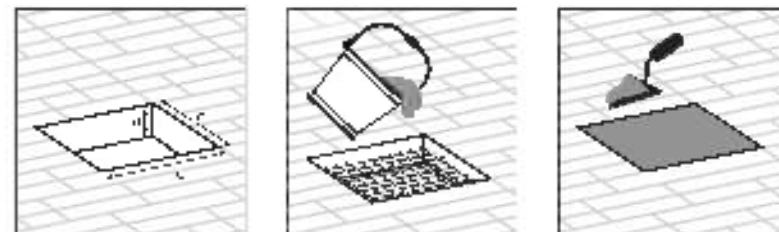

a - 100 cm / 4" | b - c - 40 cm / 1 1/2"

Käivää vika maahan ja täytä betonilla. Jos kysessä on jäänyt alue, tarkista näiden reikien tarvitsema syvyys.

Vaihtoehto 3: Kiinteä maajäsfallti

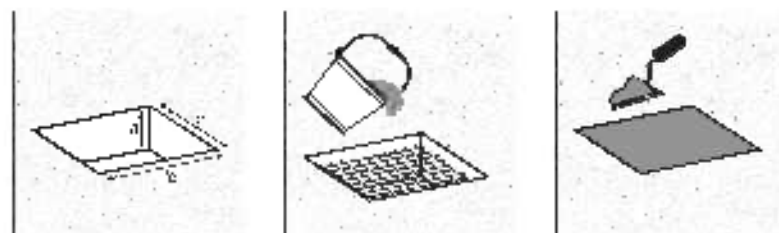

a - 20 cm / 8" | b - c - 40 cm / 1 1/2"

### C - MITAT

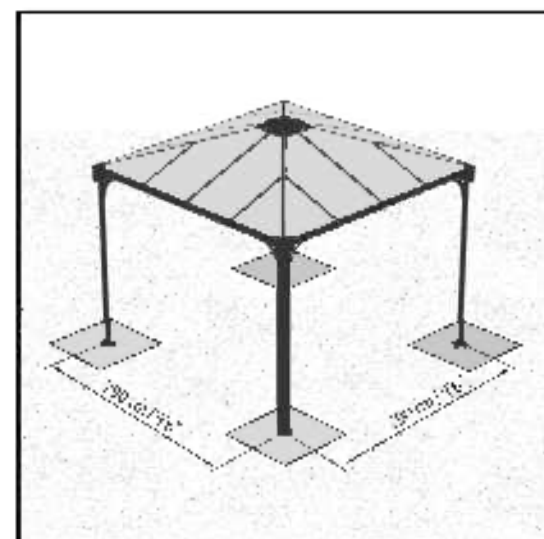

Kuva esittää keskipisteiden välistä etäisyyttä jalppien välillä.

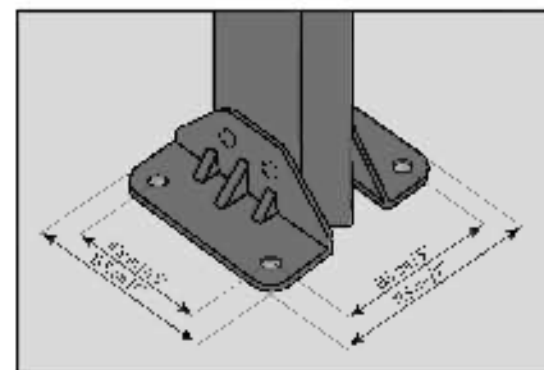

## TURVALLISUUSOHJEET

- Ennen asennuksen aloittamista on noudatettava asennusohjeen järjestystä ja ohjeita ja ajateltava laatu- ja turvallisuusnäkökohtia.
- Suosittelemme suojakäsineiden käyttöä asennustyössä.
- Käytä aina lukkovaivaita ja suojaseleitä myös kromattujen metalliosien kanssa.
- Älä käytä tikkaa, apuraketta, akkuporakoneita tai muita työkaluja valmistajan käyttöohjeita.
- Älä kosketa sähköjohtojen tai lähteiden metalliosien kanssa.
- Älä kytkeä tällaisiin kytkeisiin.
- Älä yritä pystyttää / asentaa kasvihuonetta tuulisella, sateisella tai huonoa säätä.
- Hävitä tuotellisesti kaikki muoviset pakkaustuotteet ja varmista että ne pääsevät pois lasten käynnetyiltä.
- Pidä lapset pois työskentelyalueelta ja pidä myös alus aina sisällä.
- Älä työntä tällaisia kasvihuoneen rakenteisiin asennusvaiheisiin.
- Valitse huolellisesti kasvihuoneen sijainti, siten ettei se ole liian kovalle tuulelle tai ylimääräisille lumenpölyille.
- Älä yritä asentaa tätä kasvihuonetta tuulikuoroisena, väsymänä. Tuuletin on tarkasti lukittu paikalleen ja asennossa.
- Varmista että maahan kiinnitys on turvallista ja ettei maaperässä ole putkia tai sähköjohtoja.
- Tämä tuote on suunniteltu käytettäväksi pääasiassa Puutarhan Huimajana.
- **Huomaa:** Suosittelemme vahvasti ankkuroimaan tuotteen suoraan kiinteälle perustukselle seinäseiden ja tukijalkojen parantamiseksi ja uella, jossa esiintyy ankaria sääolosuhteita.

## PUHDISTUSOHJEET

- Puhdista tuote miedolla pesuaineliuoksella ja huuhtele puhtaalla vedellä.
- Älä käytä pesuainepuhdistukseen asetonia, hartsia tai muita liukoispesuaineita.
- Puhdista tuote kokonaan ennen jälkeä.

## TYÖKALUT & VÄLINEET



☐ Vastaa kaksi henkilöä



☐ Sähköporakone  
porantavälillä  
5 mm | 3/32"

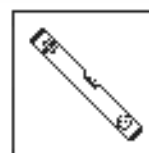

☐ Vuoropassi



☐ Tikkaa



☐ Sähköporakone  
porantavälillä  
10 mm | 3/8"



☐ Langaton pora-  
retipää



☐ Sivikon



☐ Kiinteävaiht  
10 mm | 3/32"



☐ Kiinteävaiht  
12 mm | 1/2"

## ENNEN KOKOAMISTA

1. Valitse paikka huolellisesti ennen kokoamista.
2. Maan pinnan on oltava täysin tasainen ja suora, ja perustan olava kiinteä, kuten betoni, asfaltti, puu tai kivi.
3. Valitse aurinkoisin paikka, jossa yllä ei ole oksia.
4. Valitse huolella produktio ja nautu, jotta ette ole alttiina kova- ja tuulelle tai ilmakehän epäpuhtauksille.
5. Varmista, että maasto on ankkuroitava tasatulle pinnalle ja kiinteään perustukseen, jotta varmistetaan sen vakaus. Varmista, että ruuvit ja ankkurit ovat yhteensopivia perustustyypin kanssa. Varmista, että kokoamisalueen ja epäpuhtaus- ja saasteiden välillä ei ole esteitä.
6. Tee paiksen valmistelu valmiiksi ennen kuin aloitat asennuksen ja alitilat koostamisen.
7. Käytännön ohjeet ja tarkat ohjeet löydät ohjeiden sisästä.
8. Osa on sijoitettava käden ulottuvuudelle. Pidä kaikki pienet osat (ruuvit, yms.) osassa, jotta ne eivät häviä hukkaan.
9. Kysy tarvittaessa paikallisten viranomaisten lupa kauteen pystyttämiseen.
10. Jos haluat lisätä Palram - Canopiain osat (seinät, pöydät jne.), ne hyvä ja merkitse ne erillisellä endosed Canopiain ohjeiden läpi jostyksestä. Jos päätät tehdä näin, jotkut osat jäävät.

## ASENNUKSEN AIKANA

- Voit käyttää silikonisprayä apuna parhaiten tuottamassa profiilissa.
- Älä käytä sprayä polymeeripinnoitteisiin.
- Käytä tarvittaessa kumivärsää.



- Kohdistaaksesi tietoturvakkeen, katso asennusohjeen koostamivaiheita lisäkommentteja ja suosituksia.



- Varmista, että asennetut paneelit UV-suojattu puoli ulospäin (merkitty tekstillä "THIS SIDE OUT"). Poista muovipakkaukset kun paneelit ovat paikallaan.

## TÄRKEITÄ SUOSITUKSIA

- Kiinnitä produktu tiukasti vaakasuora ja alustalle ja koostamisen jälkeen. Liian ankkurointi maahan on väärä ja vähentää sen vakautta ja jäykkyyttä merkittävästi. Se vaaditaan tässä vaiheessa, jotta takuu olisi voimassa.
- Kiinnitä kaikki ruuvit läyhtäessään kokoonpanon.
- Käytä pohjassa alustaa estäaksesi ruuvin ja ankkurien.
- Kiinnitä kaikki ruuvit asennuksen lopuksi.
- Ruuvit B192 ja mutterit 466 ovat yleiset käytössä koko kasvihuoneen osalta.

- Älä käytä tuukkaa alkuvaiheessa ruuveja ja muttereita (8192 & 466) seinäkiinnityksiin.
- Tarvitset ruuvien suojaa sääntöä, jotta välttyä vaurioilta kiinnityksiin. Ohjeissa kaikki liitokset tulee kiinnittää työkalulla tukeasti kiinnitettäväksi.
- Joissakin vaiheissa muutamien ruuvien väliaikainen kiinnitys voi olla kuitenkin tarpeen tukirangan asennuksen estämiseksi.





## TÄRKEÄT ASENNUSVAIHEET

Kun näet tämän tietokuvakkeen asennuksen aikana, katso tärkeät lisähuomautukset olennaisesta asennusvaiheesta.

### Vaiheet 3- 12:

On suositeltavaa käyttää kartonkia tai muuta ohimenevää materiaalia alemman kulmaosan alla välttääkseen naarmut ja maalilahtemisen.

### Vaihe 10:

Valinnaisia: Jos haluat lisätä Palramin Verhot tai Verko setin, laita muovikipsitangon/kskon läpi jokaisesta profiilista.  
(Palram - Canopiain Verhot / Verko Setit ovat erilliset).

### Vaiheet 11a+13a:

Huomaa, että ruuvien kierteitys tulee suorittaa ulkopuolelta.

### Vaiheet 12+14:

Huomaa, että ruuvien kierteitys tulee suorittaa ahaalta ylös.

### Vaihe 15a:

Lisää silkkoria osan #8327 sisäpuolelle kuvan mukaisesti.

### Vaihe 21a:

Pora reikät paneeleihin tarkoin yhdensuuntaisesti profiileissa #9249 näytettyjen reikien kanssa.

### Vaihe 22:

Lasko profiilien jalat alas ja säädä ruuvia ja tulpoja maaston tyyppiin mukaan.

## FORBEREDELSE AF OMRÅDE OG FUNDAMENT

### A - FORBERED OMRÅDET

Produktet skal bygges på en solid og plan overflade for at kunne fungere ordentligt.

#### 1 - Ryd stedet

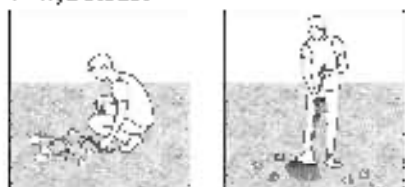

#### 2 - Gør jorden jævn

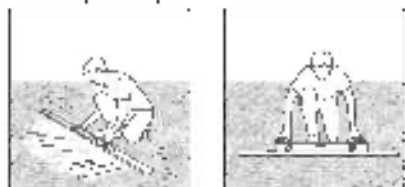

#### VIGTIGT

Vi anbefaler at kontrollere for begrænsninger eller rejer for at bygge dette produkt i dit område. Derudover råder vi til at kontrollere, om du har brug for at indsende nogen formularer, eller om der kræves tilladelse, før du bygger produktet.

### B - VÆLG DIN FUNDAMENTTYPE

#### Mulighed 1: betonplade / trædæk

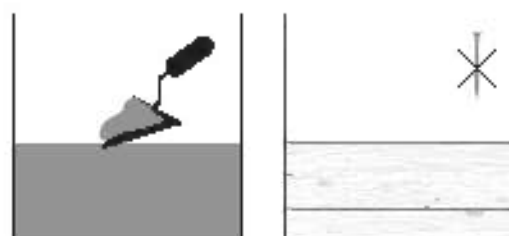

De skruer og muranker, der følger med sættet, er kun egnet til concrete fastgørelse. Kontakt, vær lig stille og se på om, hvilke fastgørelsesdele der passer til trædæk.

#### Mulighed 2: brosten

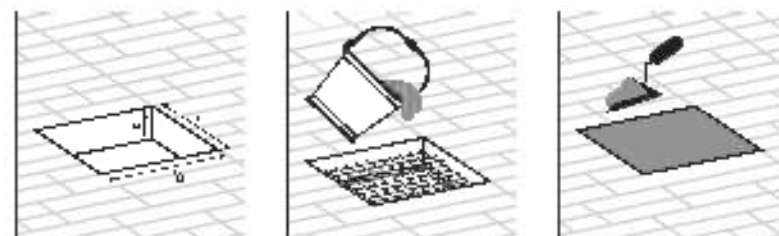

a: 10cm/4" | b+c: 40cm/16"

Flav huller i jorden og fyld med beton. For frostområder skal du kontrollere den nødvendige dybde for disse huller.

#### Mulighed 3: fast grund / asfalt

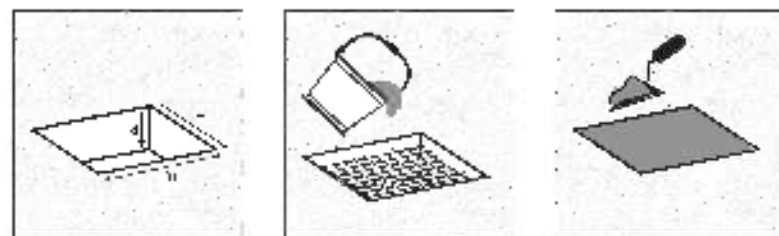

a: 20cm/8" | b+c: 40cm/16"

### C - DIMENSION

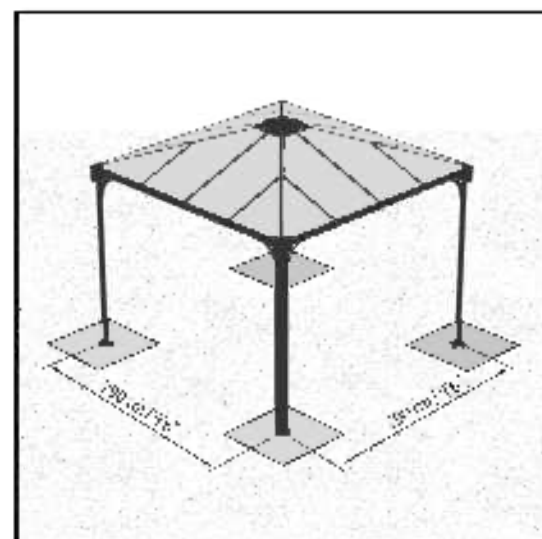
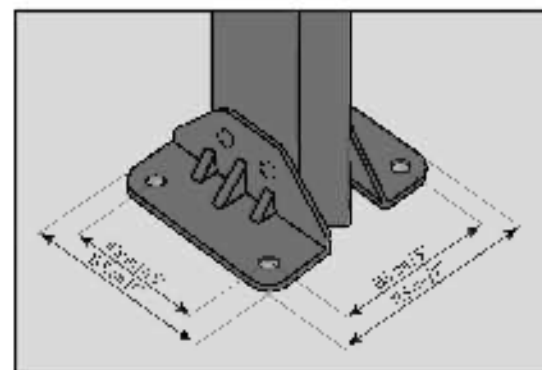

Illustration en beskriver center til center afstand mellem pole.



## SIKKERHEDSRÅD

- Det er meget vigtigt, at alle dele samles i henhold til anvendelserne. Spring ikke noget trin over.
- Vær belysning stærkt, at der anvendes arbejds handsker under samlingen.
- Vær altid i forsigtig og anvend sikkerhedsbriller, når der arbejdes med elektricitet og aluminium.
- Hvis der bruges en trappesøjle eller elektrisk værktøj, skal producentens sikkerhedsanvisninger følges.
- Børn ikke tilslutning af med aluminiumsprofilerne.
- Krøl eller stå ikke på taget.
- Forsøg ikke at samle produktet, når det blæser eller er vådt i vejret.
- Bortskaf alle plastikposer på sikker måde. Hold dem uden for små børns rækkevidde.
- Hold børn væk fra stedet, hvor samlingen foregår.
- Lær dig ikke mod produktet og skal ikke tilslutning under monteringen.
- Anbring ikke produktet på et sted med kraftig vind.
- Forsøg ikke at samle produktet, hvis du er træuet under indflydelse af narkotika, med din eller alkohol, eller hvis du har tendens til søvnløshed.
- Inden du anbringer naglerne, skal du kontrollere at der ikke findes skuletræer eller kabler i jorden.
- Dette produkt blev primært designet til at blive brugt som Have Havepavillon.
- Bemærk venligst: Vi anbefaler på det kraftigste at forankre produktet direkte til et solidt fundament for at sikre produktets stabilitet og vindmodstand i områder med svære vejrforhold.

## RENGØRINGSVEJLEDNING

- Anvend en mild rengøringsopløsning, for at rengøre produktet, og skyl med rent koldt vand.
- Anvend ikke acetone, slibende rengøringsmidler, eller andre specialrengøringsmidler til at rengøre panelerne.
- Rengør produktet, når monteringen er udført.

## VÆRKTØJ & Udstyr



☐ Der kræves to personer

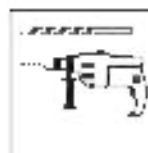

☐ Elektrisk boremaskine med bor 5 mm | 3/16"

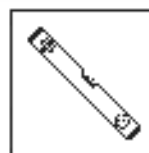

☐ Vandspas



☐ Sæge



☐ Elektrisk boremaskine med bor 10 mm | 3/8"



☐ Trådløs Boremaskine - Stjernebit



☐ Skikølle



☐ Svansk nøgle 10 mm | 3/32"



☐ Svansk nøgle 12 mm | 1/2"

## FØR MONTERING

1. Vælg stedet omhyggeligt inden du påbegynder samlingen.
2. Gulvoverfladen skal være helt lod og vandret, og have solid grund under sig såsom beton, asfalt, støbetræk osv.
3. Vælg et solrigt sted uden overhængende træer.
4. Anbring det produkt på et sted med kraftig vind.
5. Produkt skal placeres og opføres på en klar flade.  
Vi anbefaler kraftigt, at dette produkt fastnes direkte til et solidt betonfundament.  
Når du gør dette, kan du anvende de på forhånd borede huller i metalunderlaget.
6. Tændtøget forberede sig inden udpakning af dele og begynde se monteringen.
7. Sorter de dele og kontroller dem i forhold til indholdslisten.
8. De forskellige dele bør lægges ud, så de er lettilgængelige. Put alle de små dele (skruer osv.) i en kasse, så de ikke bliver væk.
9. Anvend din venlighed til de lokale myndigheder hvis en tilladelse er påkrævet inden produktet konstrueres.
10. Hvis du ønsker at tilføje Palram® Canopias belysning (væggetillækning til dit lysthus, vent også på at følge af trinene og ved i instruktion manualen til Ledro LED Lysrørset. Hvis du gør dette vil der være nogle dele til over.

## UNDER MONTERINGEN

- Du kan anvende silikone smøremiddel som hjælp til at få panelerne ind i profilerne.
- Spray ikke på polycarbonate-pladerne.
- Brug en gummihammer om nødvendigt.



- Når du slæber på in-formationsikonet, bedes du venligst se den relevante monteringsstrin for yderligere kommentarer og hjælp.



- Bemærk venligst at du skal installere panelerne med den UV beskyttede side udad (markeret med "TH S SIDE OUT"). Fjern plastikklistermærkerne efter monteringen af panelerne.

## VIKTIGE ANBEFALINGER

- Sørg for at fæste produktet godt til et jævnt fundament uden misforhold efter det er færdigsamlet.
- Forankring af dette produkt til jorden er afgørende for dets stabilitet og styrke.
- For at sikre gyldigheden af din garanti, kræves det, at du gennemfører dette trin.
- For at undgå ridser eller skader, anvend en blød underlag under delene under monteringen.
- Stram alle skruer når du er færdig med monteringen.
- Skruerne 8192 og møtrikkerne 466 bruges under hele samlingen.

- Stram ikke skruer og møtrikker (**8192 & 466**) mere end to tre omgange.  
Hvis ikke andet er anført, skal de ikke strammes, før parterne er samlet.
- I nogle dele af samlingsprocessen kan en midlertidig stramning af nogle af skruerne være nødvendig for at forhindre en profil i at vælte.





## VIGTIGE MONTERINGSTRIN

Når du støder på dette informationsikon under monteringen, se det relevante monteringstrin for vigtige yderligere kommentarer.

**Trin 3-12:** Det anbefales at anvende pap, eller et andet blødt materiale, under de sænkede hjørner for at undgå ridser og afskalning af malning.

**Trin 10:** Valgfrit – hvis du ønsker at tilføje Palermo's Gardin- eller Netsæt, venligst fastslå plastikringsene i træværket i træprofil. (Palermo's Canopies Gardin- / Netsæt følger ikke med).

**Trin 11a+13a:** Bemærk, at skruerne skal puttes i hullerne fra ydersiden.

**Trin 12+14:** Bemærk, at skruerne skal puttes i hullerne nedfra og op.

**Trin 15a:** Kom silikone på indersiden af del #8327, som vist.

**Trin 21a:** Bør hullerne i panelet, så de er eksakt parallel til hullerne i profilerne #9249.

**Trin 22:** Juster proflets ben og tilpas skruer og tappe til din specielle undergrund.

## VOORBEREIDING VAN TERREIN & FUNDERING

### A - TERREIN VOORBEREIDEN

Het product moet op een **stevige en egale** oppervlakte gebouwd worden om goed te kunnen werken.

#### 1 - Maak het terrein vrij

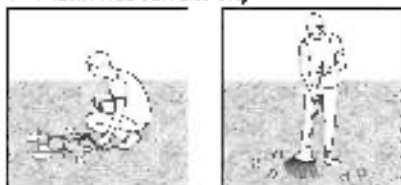

#### 2 - Egalliseer de grond

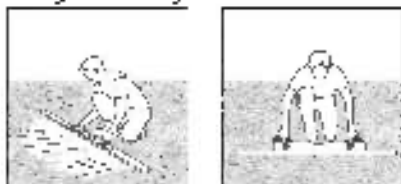

#### BELANGRIJK

Wij raden u aan te controleren of er beperkingen of convenanten van toepassing zijn voor het bouwen van dit product in uw omgeving. Daarnaast adviseren wij u te controleren of u formuleren moet inzien of dat er een vergunning nodig is voordat u het product opbouw.

### B - KIES UW TYPE FUNDERING

#### Optie 1: Betonplaat / Houten dek

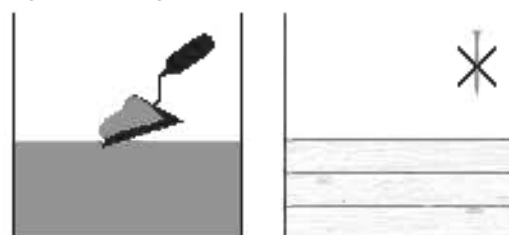

De schroeven en beton ankers die met de kit worden meegeleverd zijn enkel geschikt voor bevestiging in beton.

Raadpleeg een expert betreffende welke bevestigingsmiddelen geschikt zijn voor houten dekken.

#### Optie 2: Straatstenen

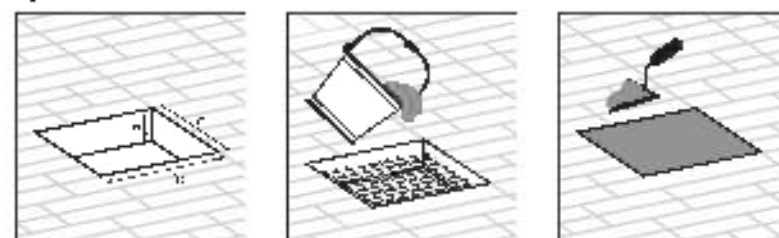

a - 10cm / 4" | b + c - 40cm / 1' 4"

Maak gaten in de grond en vul deze met beton. Voor bevriezende zones, controleer de vereiste diepte die nodig is voor deze gaten.

#### Optie 3: Vaste grond / Asfalt

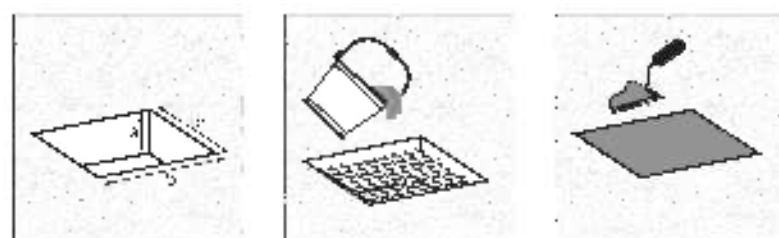

a - 20cm / 8" | b + c - 70cm / 2' 6"

### C - AFMETINGEN

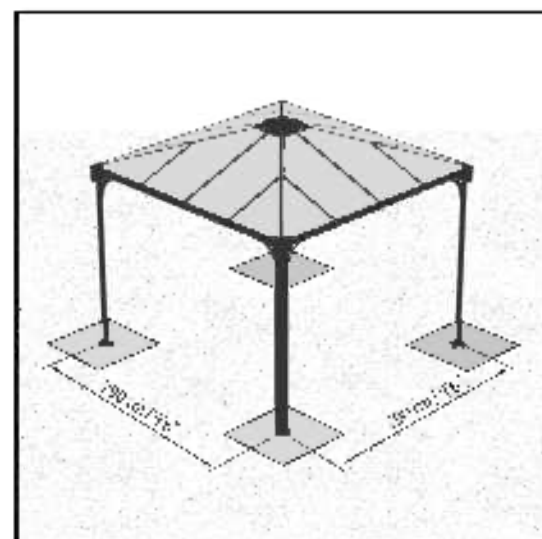

De afmetingen beschrijven de afstand tussen de steunen.

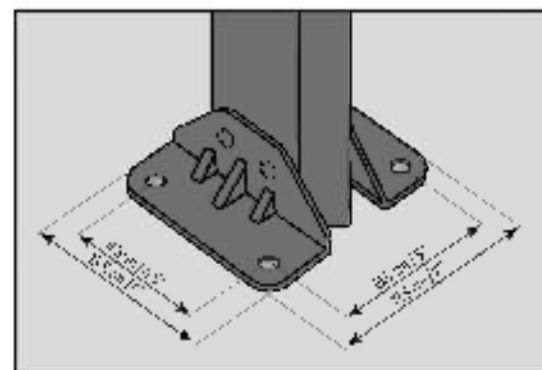

## VEILIGHEIDSAADVIES

- Het is uiterst belangrijk alle onderdelen volgens de richtlijnen te monteren. Sla geen enkele stap over.
- Het is ten zeerste aanbevolen om werkhandschoenen te dragen tijdens de montage.
- Draag altijd schoenen en een veiligheidsbril als u met geëxtrudeerd aluminium werkt.
- Als u een ladder of elektrisch gereedschap gebruikt, wees zeker dat u het veiligheidsadvies van de fabrikant volgt.
- Maak de bovengroene elektrische kabels niet aan met de aluminium profielen.
- Niet op het dak staan of klimmen.
- Probeer de product niet te monteren in winterse of natte omstandigheden.
- Verwijder alle plastic veiligheidszakken en houd ze buiten bereik van kleine kinderen.
- Houd kinderen uit het montagegebied.
- Leun niet of druk niet aan de product gedurende de montage.
- Plaats uw product niet in een gebied met overmatige wind.
- Probeer de product niet te monteren indien u moe bent, drugs of alcohol gebruikt, of als u lijdt aan aanvallen van duizeligheid.
- Controleer dat er geen verborgen pijpen of kabels in de grond zijn voordat u de pin in de plaats.
- Dit product werd ontworpen om hoofdzakelijk te worden gebruikt als tuinpaviljoen.
- **Let op:** We raden sterk aan om het product rechtstreeks op een stevige fundering te verankeren om de stabiliteit en windweerstand van het product te vergroten in gebieden met zware weersomstandigheden.

## SCHOONMAAK INSTRUCTIES

- Om de Artikel schoon te maken, gebruik slechts milde reinigers en speel dit af met schoon en koud water.
- Gebruik geen acetone, schurende decontaminant of andere speciale middelen voor het reinigen van de panelen.
- Maak het product schoon na assemblage.

## GEREEDSCHAP & UITRUSTING



□ Werk Mensen Bescherming



□ Elektrische Boor  
Met Boorsetjeel  
5 mm | 3/16"

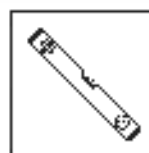

□ Waterpas



□ Ladder



□ Elektrische Boor  
Met Boorsetjeel  
10 mm | 3/8"



□ Draadloze Schroefmachine -  
Kruiskopschroef



□ Schroeven



□ Moersleutel  
10 mm | 3/32"



□ Moersleutel  
12 mm | 1/2"

## VOÛR DE VERGADERING

1. Kies deze locatie zorgvuldig voordat u begint met de montage.
2. Het grondoppervlak moet perfect vlak en waterpas zijn en een stevige ondergrond hebben zoals beton, asfalt, betonblok enz.
3. Kies een zonnige positie weg van overhangende bomen.
4. Plaats uw artikel niet in een gebied met overmatige wind.
5. Opmerking: dit product moet worden verankerd op een geëigende oppervlak en een stevige ondergrond om de stabiliteit te garanderen. Zorg ervoor dat schroeven en ankers compatibel zijn met het funderingstype. Zorg ervoor dat er geen obstacules zijn tussen het montagegebied en de funderingsite.
6. Voltooi de voorbereiding van de locatie voordat u onderde en uitpakt, en begint met de montage.
7. Sorteer de onderdelen en controleer dit met de meter aanpak.
8. Onderdelen moeten dicht bij de hand liggen. Bewaar alle kleine onderdelen (schroeven, enz.) in een klein zakje of in een tasje.
9. Raadpleeg uw plaatselijke autoriteiten of er bepaalde vergunningen vereist zijn.
10. Voortaan met product gaat bouwen.
11. Als u de dealer/jouren van Palermo Cannaipa wilt toevoegen aan uw prijs, voeg u de stappen uit in de volgende twee u te volgen in de Ledro Enclosed Gazebo instructies. Als u dit doet, zullen sommige delen overbodig zijn.

## TIJDENS DE ASSEMBLAGE

- U kunt siliciumolie gebruiken om de panelen gemakkelijker in de profelen te schuiven.
- Spray niet de polycarbonaat panelen.
- Gebruik een lijkboeren hamer indien nodig.



- Wanneer u het informatie-icoon ziet, ga dan naar de relevante montage stap voor aanvullende opmerkingen en essentie.



- Installeer de panelen met de kant met UV-bescherming naar buiten gericht (gemarkeerd met "UV-SIDED ONLY"). Verwijder de beschermingsstickers wanneer de panelen op hun plaats zitten.

## BELANGRIJKE AANBEVELINGEN

- Sluit de kas stevig aan op een vlakke positie na het voltooien van de montage.
- Verankering van dit product aan de grond is van essentieel belang voor de stabiliteit en stevigheid. Deze fase dient te worden voltooid om uw garantie-geldig te laten blijven.
- Gebruik een zachte ondergrond voor de onderde en om krassen en beschadigingen te voorkomen.
- Maak het product schoon na assemblage.
- Schroeven 8192 en bouten 466 worden door het gehele montageproces gebruikt.

- Draai de schroeven en bouten (8192 & 466) niet meer dan 12 J draaier. Indien niet anderszins aangegeven, draai ze niet vast tot voltooiing van de panelen assemblage.
- In sommige stappen kan het nodig zijn om enkele schroeven tijdelijk vast te draaien om het overvallen van een profiel te voorkomen.

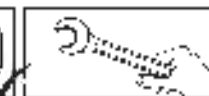



## BELANGRIJKE STAPPEN VAN DE OPBOUW

**Wanneer u dit informatiepictogram tijdens de opbouw tegenkomt, raadpleeg dan de betreffende stap van de opbouw voor belangrijke bijkomende opmerkingen.**

### Stappen 3-12:

We raden u aan om een stuk karton of ander zacht materiaal onder de verlaagde hoek te doen om krassen en afbladderen van de verf te voorkomen.

### Stap 10:

Optioneel: als u Palram Canopy's Gordijnen of Netten Set wilt toevoegen, schuif dan de plastic clips door de rail in elk profiel. (Palram's Gordijnen/Netten Set worden niet meegeleverd).

### Stappen 11a+13a:

Let op dat de schroeven vanaf de buitenkant moeten worden ingedraaid.

### Stappen 12+14:

Let op dat de schroeven vanaf de onderkant moeten worden ingedraaid.

### Stap 15a:

breng siliconen aan op het binnegebied van onderzijde # 8327 zoals op de afbeelding.

### Stap 21a:

boor gaten in de paneel en zodat ze precies aansluiten aan de gaten in profielen # 9249.

### Stap 22:

maak de poten van de profielen waterpas en pas de schroeven erop aan aan uw specifieke ondergrond.

## PREPARAZIONE DEL SITO E FONDAZIONE

## A - PREPARARE IL SITO

Questo prodotto deve essere costruito su una superficie solida e piana per funzionare correttamente.

## 1 - Sgombrare il sito



## 2 - Livellare il terreno

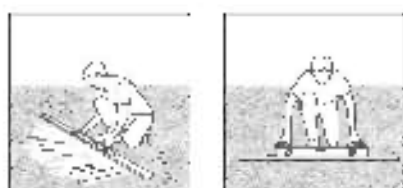

## INFORMAZIONI

Si consiglia di verificare se ci sono restrizioni o autorizzazioni per la costruzione di questo prodotto nella vostra zona. Inoltre, si consiglia di controllare se è necessario presentare del prodotto se è necessario un permesso prima di costruire il prodotto.

## B - SCEGLIERE IL TIPO DI FONDAZIONE

## Opzione 1: lastra di cemento / terrazza di legno

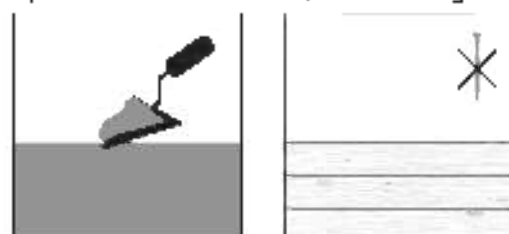

Le viti per muratura e i tasselli forniti con il kit sono adatti solo per il fissaggio del calcestruzzo.

Si prega di consultare un esperto su quali elementi di fissaggio sono adatti per le terrazze di legno.

## Opzione 2: pietre da pavimentazione

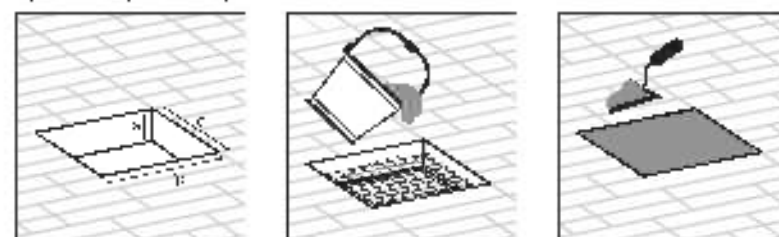

a: 100cm<sup>2</sup> | b+c: 40cm<sup>2</sup> x 4"

Scavate dei buchi nel pavimento a "ferro" di cemento.

Per le zone in cui il terreno è ghiacciato, si prega di controllare la profondità necessaria per questi fori.

## Opzione 3: terreno solido / asfalto

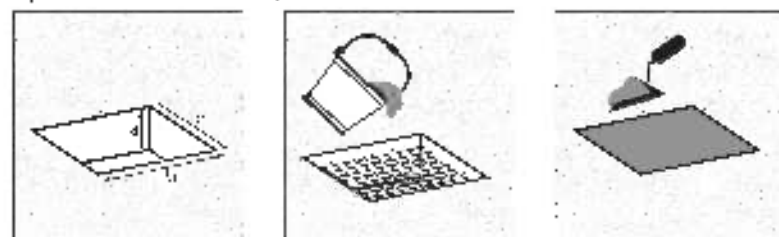

a: 20cm<sup>2</sup> | b+c: 40cm<sup>2</sup> x 4"

## C - DIMENSIONI

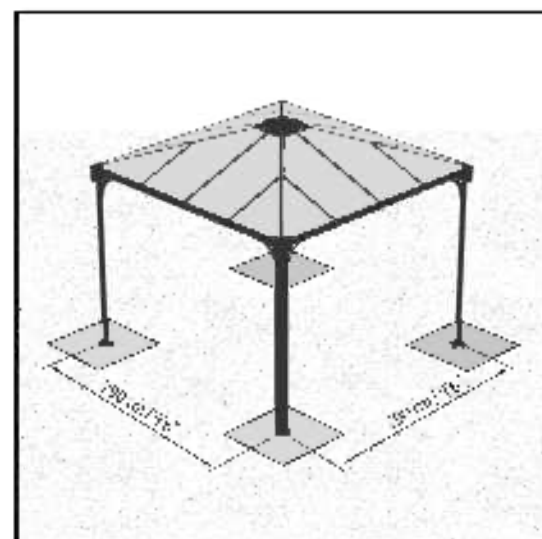

L'illustrazione descrive la distanza da centro a centro, tra i picchi.

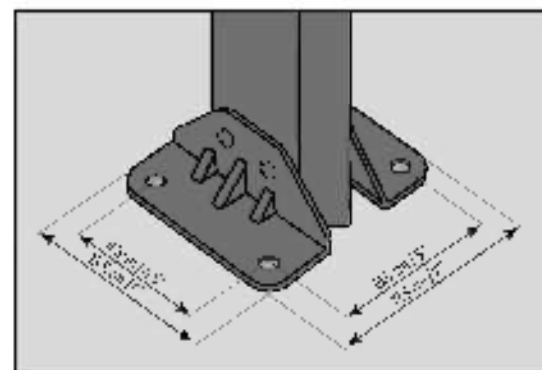

## CONSIGLIO DI SICUREZZA

- È di grande importanza montare le parti secondo le direttive. Non omettere alcuna fase.
- Raccomandiamo caldarmer l'uso dei guanti di lavoro durante i lavori di montaggio.
- Indossare sempre scarpe ed occhiali di sicurezza nei maneggiare i profili d'alluminio estruso.
- Usando una scala a pioli o utensili elettrici da lavoro, assicurarsi di seguire le disposizioni di sicurezza fornite dal produttore.
- Non toccare cavi elettrici con i profili d'alluminio.
- Non salire o rimanere in piedi sul tetto.
- Non tentare di montare il prodotto in condizioni atmosferiche ventose o umide.
- Eliminare in modo sicuro tutti i sacchetti di plastica - conservarli fuori della portata dei bambini.
- Tenere i bambini a distanza dall'area di montaggio.
- Non appoggiarsi o spingere le prodotto durante la sua costruzione.
- Non posizionare la prodotto in un'area troppo esposta al vento.
- Non tentare di montare il prodotto in condizioni di siccità, dopo aver fatto uso di stupefacenti o alcoolici se si è soggetti ad avere capogiri.
- Verificare che non vi siano tubi o cavi elettrici sotterranei prima di cominciare i lavori.
- Prodotto progettato per uso prevalentemente come gazebo da giardino.
- Nota: si consiglia vivamente di ancorare il prodotto direttamente ad una base solida per aumentare la stabilità e la resistenza al vento del prodotto in aree con condizioni meteorologiche avverse.

## ISTRUZIONI PER LA PULIZIA

- Per pulire il Prodotto, utilizzare un detergente delicato e risciacquare con acqua pulita fredda.
- Non utilizzare acetone, detersivi abrasivi o altri detersivi speciali per la pulizia dei pannelli.
- Pulisci il prodotto una volta che il montaggio è completo.

## STRUMENTI E ATTREZZATURE



☐ Servizio  
clienti



☐ Trapano elettrico  
con punta di trapano  
5 mm | 3/16"

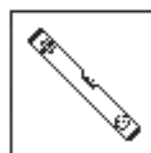

☐ Righe o livello



☐ Scala

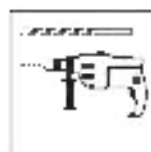

☐ Trapano elettrico  
con punta di trapano  
10 mm | 3/8"



☐ Trapano a batteria -  
testa Philips



☐ Cacciavite

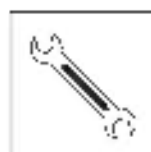

☐ Chiave  
10 mm | 3/32"

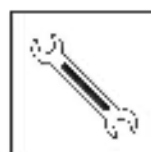

☐ Chiave  
12 mm | 1/2"

## PRIMA DELL'ASSEMBLEA

1. Scegliete con cura il vostro luogo di montaggio prima di assemblare.
2. Il terreno dove il prodotto deve essere montato deve essere perfettamente piatto e livellato e deve avere una solida base come cemento, asfalto, terra, ecc.
3. Scegli una posizione soleggiata lontano dagli alberi sovrastanti.
4. Non posizionare il prodotto in un'area troppo esposta al vento.
5. Nota: Questo prodotto deve essere ancorato a una superficie livellata e solida fondamentale per assicurare la stabilità. Assicurarsi che viti e ancoraggi siano compatibili con il tipo di fondamento. Assicurarsi che non ci siano ostruzioni tra l'area di montaggio e la posizione finale.
6. Completare la preparazione del posto prima di disimballare le parti e iniziare ad assemblare.
7. Ordinare i componenti e verificare con l'elenco contenuto.
8. Le parti devono essere poste a portata di mano. Conservare tutte le parti (viti, ecc.) in una bacinella per evitare di perderle.
9. Si prega di consultare le vostre autorità locali in caso siano richiesti permessi prima di costruire il prodotto.
10. Se si desidera aggiungere le porte / le pareti di Palermo Canopia al gazebo, si prega di eseguire i passaggi nell'ordine indicato nelle soluzioni del gazebo di uso di legno. Se lo fa, alcuni pannelli saranno in eccesso.

## RACCOMANDAZIONI IMPORTANTI

- Collegare saldamente la struttura ad una posizione immediatamente dopo il completamento del montaggio.
- Il fissaggio di questo prodotto a terra è essenziale per ottenere la stabilità e la rigidità. Affinché la garanzia sia valida è necessario completare questo passaggio.
- Durante il montaggio, utilizzare una superficie morbida sotto le parti per evitare graffi e danni.
- Stringi l'elice e viti al termine del montaggio.
- Le viti 8192 ed i dadi 466 sono usati in tutto il processo di montaggio.

## DURANTE IL MONTAGGIO

- Puoi utilizzare lo spray lubrificante al silicone per aiutare i pannelli a scorrere nei profili.
- Non spruzzare sui pannelli in policarbonato.
- Usa un martello di gomma, se necessario.



- Quando si incontra l'icona delle informazioni, fare riferimento al passo di montaggio rilevante per ulteriori commenti e assistenza.



- Ti preghiamo di notare che i pannelli vanno installati con il lato protezione raggi UV verso l'esterno (segnato con la scritta "THIS SIDE OUT"). Rimuovi l'adesivo di plastica mentre i pannelli sono in posizione.

- Collegare saldamente la struttura ad una posizione immediatamente dopo il completamento del montaggio.
- Il fissaggio di questo prodotto a terra è essenziale per ottenere la stabilità e la rigidità. Affinché la garanzia sia valida è necessario completare questo passaggio.
- Durante il montaggio, utilizzare una superficie morbida sotto le parti per evitare graffi e danni.
- Stringi l'elice e viti al termine del montaggio.
- Le viti 8192 ed i dadi 466 sono usati in tutto il processo di montaggio.

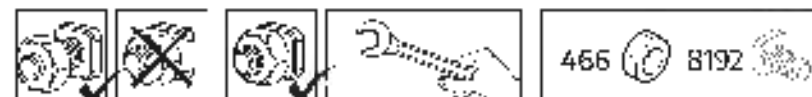



## FASI DI MONTAGGIO IMPORTANTI

Quando si incontra questa icona informativa durante il montaggio, fare riferimento alla relativa fase di montaggio per ulteriori importanti commenti..

### Passi

#### 3-12:

Si consiglia di utilizzare un carbone o altro materiale morbido sotto l'angolo basso per evitare graffi e rimozione della vernice.

#### Passo 10:

Facoltativo: se si desidera aggiungere le tende di Palram Canopia o i set di reti, infilare le clip di plastica attraverso la guida di ciascun profilo. (Palram - Canopia's Curtains / Netting Set non sono forniti).

### Passi

#### 11a+13a:

Si prega di notare che le viti vanno infilate dal e esterno.

### Passi

#### 12+14:

Si prega di notare che le viti vanno infilate dal basso verso l'alto.

#### Passo 15a:

Si prega di aggiungere del silicone nella parte interna del pezzo #8327 come illustrato.

#### Passo 21a:

Si prega di praticare dei fori nei pannelli da collocare precisamente in corrispondenza dei fori nelle sezioni #9249.

#### Passo 22:

Si prega di livellare le gambe dei profilati e adattare le viti e tasselli al vostro tipo di terreno specifico.

## PRÍPRAVA A ZALOŽENIE MIESTA

## A - PRIPRAVTE SI MIESTO

Fund. st. musí byť postavený na pevnom a vrovnanom povrchu, aby fungoval správne.

## 1 - Vychistite miesto

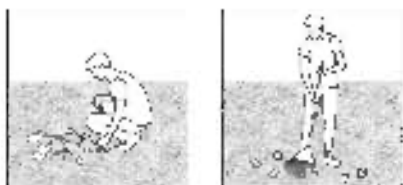

## 2 - Vyrovnajte povrch

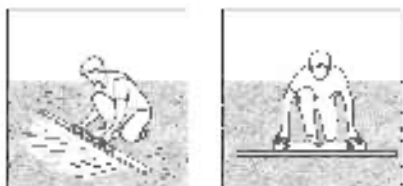

## DÔLEŽITÉ

Odporúčame skontrolovať zhoredenie alebo zmluvy týkajúce sa výroby tohto produktu vo vašej oblasti. Či ste toho odporúčame pred vývozom produktu skontrolovať, či potrebujete odoslať nejaké formuláre alebo či je potrebné nejaké povolenie.

## B - VYBERTE SI TYP PODLOŽENIA

## Možnosť 1: Betónová doska/Drevená doska

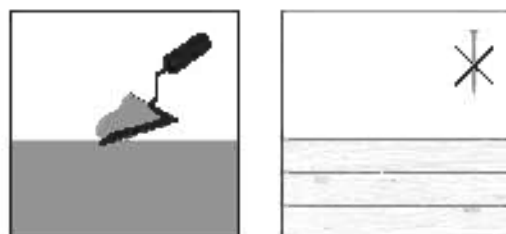

Skrutky a kotvy do muriva dodávané so súpravou sú vhodné na pripavenie k betónu.

O čort, ktoré spájajúce prvky sú vhodné pre drevené dosky, sa poraďte s odborníkmi.

## Možnosť 2: Dlažobné kocky

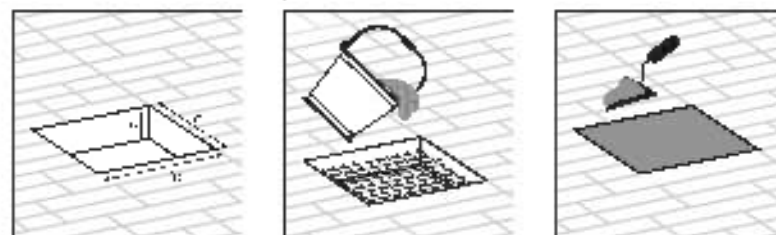

a: 10 cm / 4" | b: c: 40 cm / 16"

Vykopajte jamy do zeme a vyplňte ich betónom.

V prípade zamrznuť sa v oblasti skontrolujte požadovanú hĺbku potrebnú pre tieto stĺpy.

## Možnosť 3: Pevná zem/Asfalt

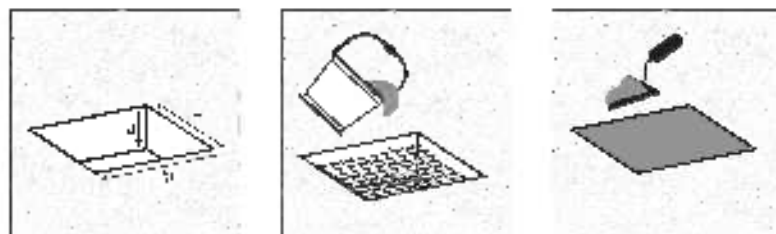

a: 20 cm / 8" | b+c: 40 cm / 16"

## C - ROZMERY

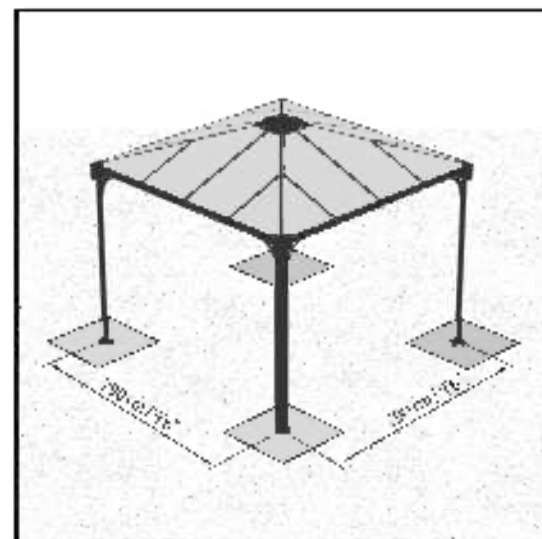

Ilustrácia popisuje vzdialenosť medzi stredmi tyčí.

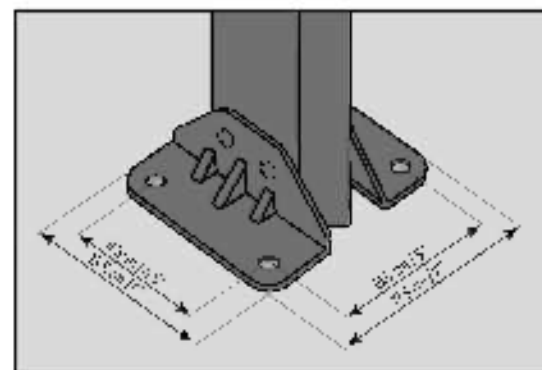

## BEZPEČNOSTNÁ RADA

- Je najvyššie dôležité zmontovať všetky časti v súlade s pokynmi. Neoprávnené žiadny úkrokov.
- Počas montáže veľmi silne odporúčame používať pracovné rukavice.
- Pri práci s elektrickým náradím vždy noste topánky a bezpečnostné okuliare.
- Pri používaní dvojitých reťazí alebo elektrického náradia sa uistite, že nasledujete bezpečnostné pokyny výrobcu.
- Liniovými profilmi sa nedotýkajte nadezimu vetvami elektrických káblov.
- Nelezte na strechu a nesťavajte sa na ňu.
- Neznazte sa výrobok zmontovať vo veterných podmienkach alebo pri vysokej vlhkosť.
- Bezpečne zlikvidujte plastové obaly a nepoužívajte ich mimo dosahu malých detí.
- Zabezpečte, aby sa deti nedostali na miesto montáže.
- Počas jeho montáže sa o výrobok nepoliehajte ani na ňu nešľapajte.
- Neumiestňujte výrobok na miesto, ktoré je vystavené nadmernému vetru.
- Nesnažte sa tento výrobok zmontovať v prípade, že ste unavení, ... alebo ste drogy alebo alkohol, alebo ak ste náchylný k záchvatom závratu.
- Tento výrobok namontujte tak, aby sa ocuzoval predovšetkým ako záhradný altánok.
- Prosím všimnite si! Dôrazne odporúčame výrobok ukotviť priamo na pevný základ, aby sa zvýšila stabilita výrobku a odolnosť proti vetru v oblastiach s nepriaznivými poveternostnými podmienkami.

## POKYNY NA ČISTENIE

- Na vyčistenie výrobku použite jemný roztok sapónu s vodou a opláchnite ho čistou studenou vodou.
- Na čistenie povrchov použite jemný abrazívne čistidlo alebo iné špeciálne čistidlo prstičky.
- Po ukončení montáže vyčistite výrobok.

## NÁSTROJE A ZARIADENIE



– Potrebné  
dve usoby



– Elektrická vŕtačka  
s vŕtákom  
5 mm | 3/16"

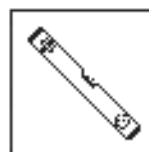

– vodováha



– Komba

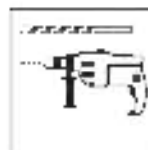

– Elektrická vŕtačka  
s vŕtákom  
10 mm | 3/8"



– Akumulátorová vŕtačka -  
kráľova hlava



– Šikón



– Kľúč  
10 mm | 3/32"



– Kľúč  
12 mm | 1/2"

## PRED MONTÁŽOU

1. Pred začiatkom montáže si starostlivo vyberte svoje stránky.
2. Výrobok musí byť umiestnený a upevnený na rovnom povrchu...
3. Zvoľte si miesto, ktoré je vzdialené od stromov.
4. Neumiestňujte výrobok na miesta, ktoré sú vystavené nadmerne mu vetru...
5. Povrch zeme musí byť dokonale rovný a musí mať pevnú základňu, napríklad betón, asfalt, plochu, atď. Dôrazne odporúčame tento výrobok upevniť priamo na betonový základ.
6. Použite medzery alebo diery v zemi v základni.
7. Kompletná príprava miesta pred rozbežaním dielov a začiatkom montáže.
8. Otvoríte diery a kontrolujte ich so značkami označujúcimi diery.
9. Súčasťou by mali byť položené na dosah ruky. Umožňuje to všetky malé časti (skrutky, atď.) v mieste, aby sa ne Stratili.
10. Prosím, obráťte sa so svojimi miestnymi orgánmi prípadne povolenie je potrebné vykonať zápisník.
11. Pokiaľ si na svojom stránku prajete duplizovať zabezpečenie overiť špecifikáciu Palermu - Canopia, prosím postupujte podľa zrokov v poradí, v ktorom sú znázornené v príručnom návode a títo Ladri. Pokiaľ budete používať správne, ostane vám niekoľko súčastok navyše.

## POČAS MONTÁŽE

- Môžete použiť silikónový úbratkový sprej pri zasúvaní panelov do seba.
- Nestiskajte na polycarbonátové panely.
- V prípade potreby použite gumovú kladivo.



- Pri montáži sa stretnete s informačným symbolom, pozrite sa do prísľušného montážneho kroku pre ďalšie pripomienky a pomoc.



- Panely inštalujte s UV chránenou stranou smerom von (označená „THIS SIDE OUT“). Po umiestnení panelov odstráňte plastovú nálepku.

## DÔLEŽITÉ ODPORÚČANIA

- Nevystavujte výrobok vo vodotesnej, pochopte ho až po dokončení montáže.
- Ukolvenie tohto výrobku na zem, je potrebné pre jeho stabilitu a bezpečnosť. Vyžaduje sa na dokončení tejto fázy, aby bola záruka.
- Počas montáže použite pod časťami mäkký povrch, aby ste sa vyhli poškriabaniu a poškodeniu.
- Na konci montáže, prosím, odstráňte všetky skrutky.
- Skrutky 8192 a matice 466 sa používajú počas celého procesu montáže.

- Nedeľajte skrutky a matice (8192 & 466) na viac než len 2-3 použítí. Nedotknite ich, kým nedokončíte montáž panelov (pokiaľ nie je v zrokov montáže uvedené inak).
- Akže vy nie ste v blízkosti, k tomu je dočasné, tak matice navyše, ktoré aby sa zabránilo pôdu do ťu.





## DŮLEŽITÉ MONTÁŽNĚ KROKY

Keď sa počas montáže stretnete s touto informačnou ikonou, ďalšie dôležité poznámky nájdete v príslušnom montážnom kroku.

### Kroky 3-12:

Odporúčame vám dať čo do nej časti kartón alebo iný mäkký materiál, aby nedošlo k poškrabaniu a odlupovaniu farby.

### Krok 10:

Veliteľné: Ak si prajete doplniť záclonú alebo závesovú Palm - Canopia, prosím zasunúť plastové spony do košíčiek v každom profile (sada záclon / závesov Palm - Canopia nie je dodávaná s výrobkom).

### Kroky 11a+13a:

Upozorňujeme, že skrutky sa utahujú zvonku.

### Kroky 12+14:

Upozorňujeme vás, že skrutkované skrutky je treba utiahť zdola nahor.

### Krok 15a:

Prosím naneste si ikónu na vnútornú stranu časti #8327 ako na obrázku.

### Krok 21a:

Prosím vyvítajte diery na bočných stenách tak, aby boli umiestnené presne paralelne k diere v profile č. #9249.

### Krok 22:

Prosím zarovnejte spodnú časť stĺpkov na rovnakú úroveň a prisoďte skrutky a hmoždinky konkrétnemu typu povrchu.

## PRIPRAVA LOKACIJE & TEMELJA

### A - PRIPRAVITE LOKACIJO

Izdelek morate postaviti na trdni in ravni površini, da bo pravilno dočeval.

#### 1 - Očistite lokacijo

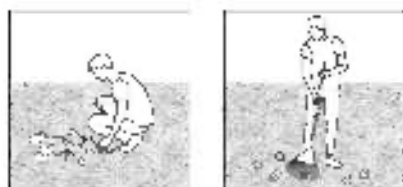

#### 2 - Poravnajte tla

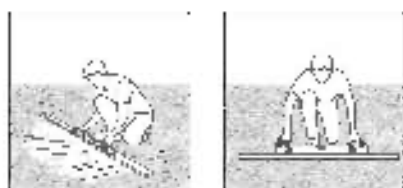

#### POMEMNO

Priloga 1, da preverite morebitne omejitve ali dogovore glede postavitve tega izdelka na vašem območju. Prav tako svetujemo, da preverite morebitno odgovornost za vložitev kalčuril, koli ozračev ali pridobitve dovoljenja, preden postavite izdelke.

### B - IZBERITE SVOJO VRSTO TEMELJA

**Možnost 1: Betonska plošča / lesena terasa**

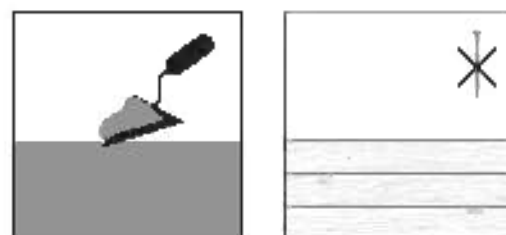

Vlak in zidarski svinca, priloženi kompletu, so primerni samo za pritrjevanje v cementni beton.

Ostali, kateri so trčilni elementi so primerni za lesene terase, se posvetujte s strokovnjakom.

**Možnost 2: Tlakovci**

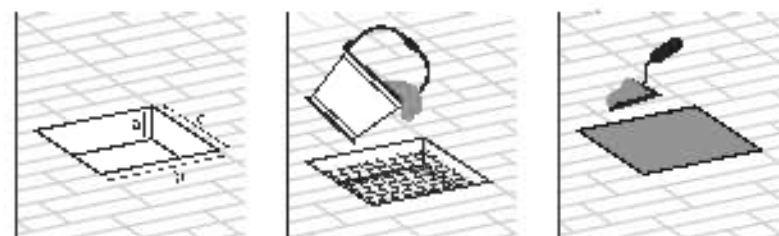

a = 10 cm / 4" | b = c = 10 cm / 4"

Vzemite izpolnjene luknje in jih izpolnite z betonom.

Pri zamrzovanju obratujte preverite potrebno globino, ki je potrebna za te luknje.

**Možnost 3: Trdna tla / asfalt**

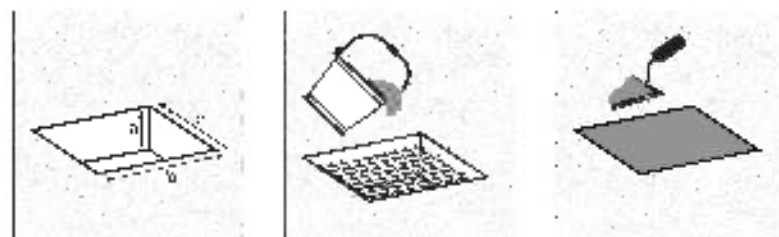

a = 20 cm / 8" | b = c = 10 cm / 4"

### C - MERE

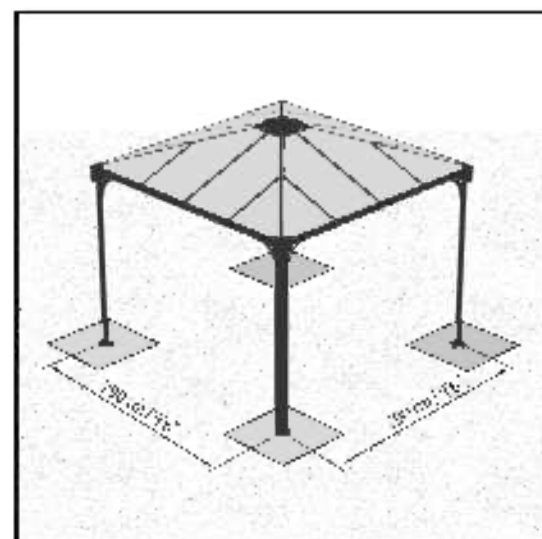

Ilustracija opisuje središči gazebo med sosednjima.

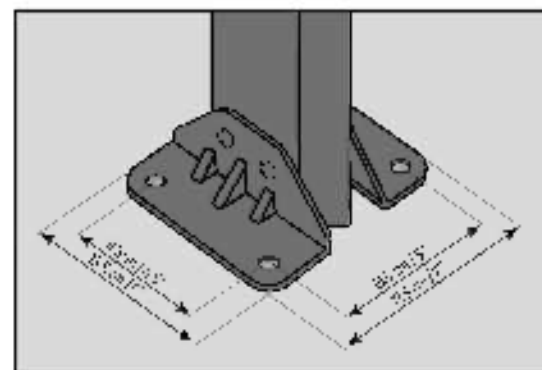

## VARNOSTNI NAPOTEK

- Nadzora pomembno je, da vse dele sestavite v skladu z navodili. Ne prekušajte nobenega koraka.
- Med montažo toplo priporočamo uporabo delovnih rokavic.
- Če delate z elektriciranimi orodji, bodite ves čas obupno pozorni na varnostna priporočila.
- Če boste uporabili lestev ali električne orodja, upoštevajte varnostna navodila proizvajalca.
- Ne dotikajte se odprtih električnih kablov z aluminijastimi predeli.
- Ne vzpenjajte se ali stojite na strehi.
- Ne sestavljajte izdelka v večovrni ali mulčerji vrtni opremi.
- Varno odstranite vse plastične vrečke in jih hranite izven dosega otrok.
- Ne dovolite otrokom priti na mesto montaže.
- Med montažo se ne nagnite na izdelek in ga ne pritiskajte.
- Ne postavite izdelka na zelo vročeno mesto.
- Ne sestavljajte tega izdelka, če ste utrujeni, ste jemali droge ali pili alkohol, ali če se vam rado vrtili.
- Pred zabijanjem klinov zagotovite, da v zaslonu niso shranjeni cevi ali kablovi.
- Ta izdelek je bil dizajniran predvsem za uporabo kot vrtni gazebo.
- **Prosimo, upoštevajte:** Priporočamo, da izdelek pritrdite neposredno na trdno podlago, da povečate stabilnost izdelka in odpornost pred vetru na območjih s slabimi vremenskimi razmerami.

## NAVODILA ZA ČIŠČENJE

- Za čiščenje izdelka uporabite blago, toplo in čisto vodo in sperite s hladno čisto vodo.
- Za čiščenje plošč uporabljajte aceton, abrazivnih čistil ali drugih posebnih detergentov.
- Čistite izdelek, ko je sklop sestavljen.

## ORODJA & OPREMA



– Potrebna sta dva človeka



□ Električni vrtalnik s svedrur 5 mm | 3/16"

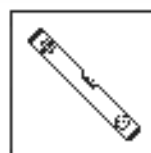

– Libra



– Lestev

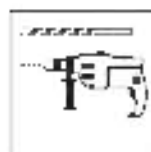

□ Električni vrtalnik s svedrur 10 mm | 3/8"



– Akumulatorski vrtalni s P1 tip glavo



– Škrofik

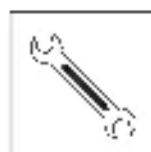

□ Ključ 10 mm | 3/32"

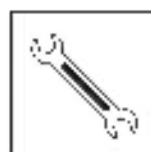

– Ključ 12 mm | 1/2"

## PRED SESTAVLJANJEM

1. Preden začnete sestavljati, pravilno izberite mesto postavitve.
2. Površina tal mora biti povsem ravna in izravnan ali trdni trdni podlažje, kot je beton, asfalt, krov itd.
3. Zverite sorodno mesto, v bližini ne sme biti visokih dreves.
4. Ne postavite izdelka na zelo vetrovno mesto.
5. Opomba: Ta izdelek mora biti priljubljen na izravnanu površino in trdni zemlji, da se zagotovi njegova stabilnost. Prepričajte se, da so vijaki in šraube združljivi z vrsto temelja. Prepričajte se, da med obnovo monarja in konkretnimi položajmi ni ovir.
6. Pripravo površine zaključite pred razpakiranjem delov in začetkom montaže.
7. Razstrlejte delo in preverite seznam delov.
8. Dela razprostirajte v bližini. Vse majhne dele (vijake itd.) shranite v posodo, da se ne izgubijo.
9. Prosimo, ubričajte se ubričajte ne lezite ne organe, če so potrebni a dovoljenje pred sestavitvijo izdelka.
10. Če želite svojemu paviljonu dodati Palermo - Canopia v različnih izvedbah, izvedite naslednje korake v vrstnem redu, ki so opisani v navodilih k delu Enclosed Gazebos. V tem primeru boste potrebovali več delov.

## MED SESTAVLJANJEM

- Za pomoč pri sestavljanju plošč v profil tal ko uporaba silikonske mazave ne razpršilo.
- Ne držite se polikarbonatnih plošč.
- Po potrebi uporabite gumijasto čelado.



- Med sestavljanjem sestavite delo in uporabite informacije. Pmsimo, glejte zadnji korak sestavljanja in druge dodatnih komentarjev in pomoči.



- Prepričajte se, da na nesilite plošče z UV zaščušeno stranjo (površina s "HLS SLU") navzven in od stranice ne epla, ko so plošče nameščene.

## POMEMBNA PRIPOROČILA

- Izdelka trdno pritrdite v vodoravnem položaju, tako po končanem sestavljanju.
- Priljubljevanje tega izdelka v tla je ključno za njegovo stabilnost in trdnost. To stopnjo morate pravilno zaključiti, da garancija ostane veljavna.
- Podas monarja pozrite pod častanji mišički površ, ahy ste sa vyhli poskrabari in a poskodeniu.
- Ko je sestavljanje končano, zategnite vse vijake.
- Vijak 8192 in matice 466 se uporabijo med celobnim postopkom sestavljanja.

- Vijakov in matic (8192 & 466) ne zategnite za več kot 2-3 obratov. Ne zategnite jih, dokler sestavljanje plošč ni dokončano, se ni navedeno drugače.
- Vseeno pa je pri nekaterih korakih potrebno začeti z zategovanjem in sklenih vijakov, da preprečite prevrnitev in t.i.a..

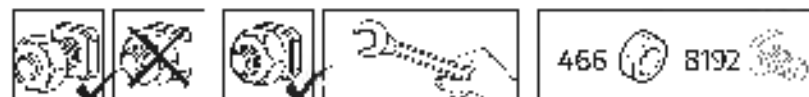



## POMEMBNI KORAKI MONTAŽE

Če med montiranjem naletite na to ikono za informacije, glejte ustrezní korak montaže za pomembne dodatne opombe.

### **Koraki 3- 12:**

Priporočamo, da uporabite karton ali drug mehak material pod souščenim vogalom, da se izognete pras-kam in uščenju barve.

### **Korak 10:**

Izbijmo, če želite dodati zavese ali komplet mrež Palram Canopia, napeljite plastične sponke skozi rimo v vsak profil. (Zavese ali komplet mrež Palram - Canopia niso priloženi).

### **Koraki 11a+13a:**

Ne pozabite, da morate vijake vstaviti z zunanje strani.

### **Koraki 12+14:**

Ne pozabite, da morate vijake vstaviti s spodnje strani navzgor.

### **Korak 15a:**

Dodajte sili kon na notranjo stran do št. 8327, kot je prikazano.

### **Korak 21a:**

Izvrstite oprijeme v plošče, tako da se bodo nahajale natančno vzporedno z udpi linami v profilu št. 9249.

### **Korak 22:**

Izvrstite noge profila in nato nastavite vijake in čepce glede na vaš specifičen tip tal.

## MAATÜKI ETTEVALMISTAMINE JA VUNDAMENT

### A - VALMISTAGE ETTE MAATÜKK

oode peab olema ehitatud kindlale ja korralikult loomiseks tasandatud pinnale.

#### 1 - Puhastage maatiikk

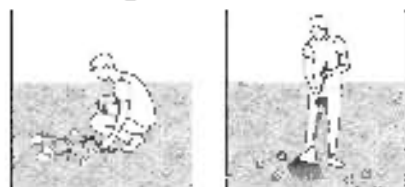

#### 2 - Tasandage maapinda

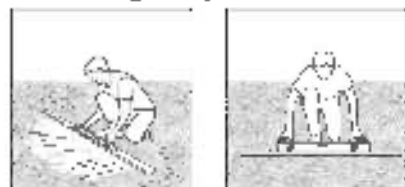

#### OHUTINE

Soovitage kontrollida, kas teie pinnas on sobiv toote ehitamiseks kahes alus pinnanguid või eritugevusi. Et teie soovitage enne toote ehitamist kontrollida, kas teie on vaja tootli eritada või kas teil on vaja liiva.

### B - VALIGE OMA VUNDAMENDI TÜÜP

Valik 1: Betoonplaadid / Puidust tekk

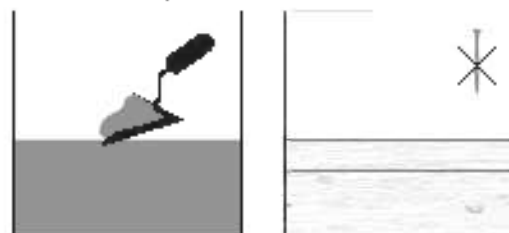

Selles komplektis sobivad kivid ja muurt, se arkrud sobivad ainult betoon kinnitamiseks. Ilmu korral teorige-eks teadiga puudust tekkidele sobivale kivid, se ealide suhtes.

Option 2: Paving stones

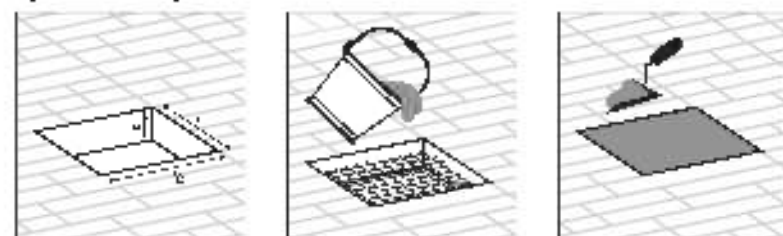

a - 10 cm / 4" | b + c - 40 cm / 16"

Keevake maa sisse aegud ja jälke need betooniga. Kõikumine piirjoonade puud kontrollige talun nende aegade jaoks vajalikku sügavust.

Valik 3: Kindel alus / asfalt

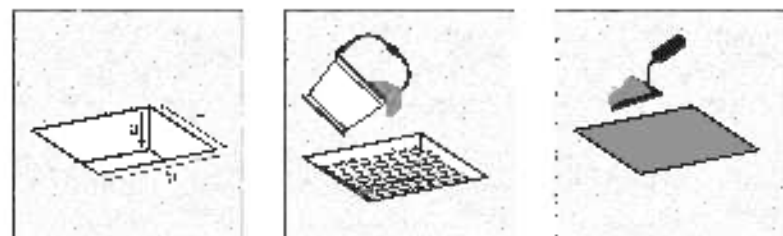

a - 20 cm / 8" | b + c - 40 cm / 16"

### C - MÕÖDUD

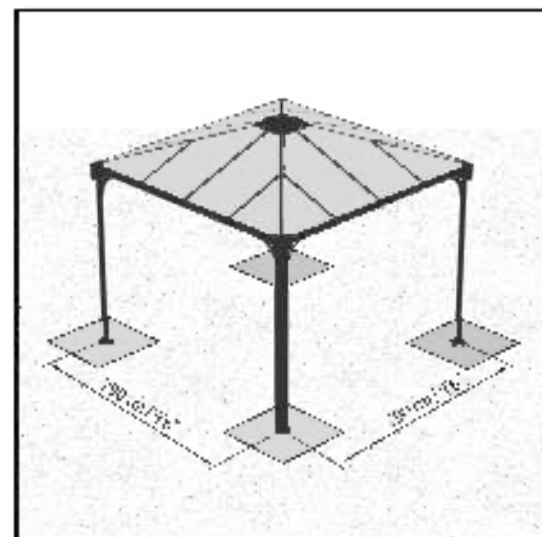

Joorisel on kirje datud postide vaheline kaugus.

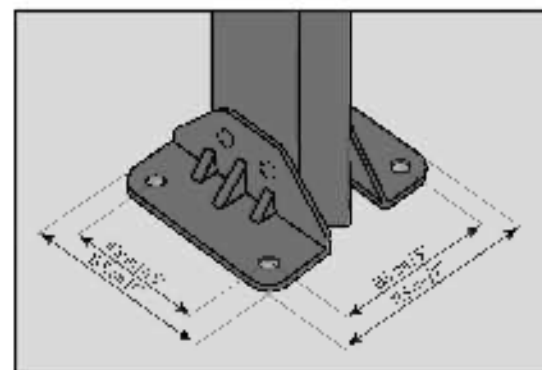

## OHUTUSNÕUDED

- On äärmiselt oluline kõik osad kokku panna vastavalt juhistele. Ärge jätke ühtegi osamü vahel.
- Komplektamine soovilane, lugege kindlasti juhiseid.
- Kressitud alumise osaga töötamisel kandke alati kingi ja prille.
- Töödel või elektiliste tööriistade kasutamisel ärge kindlasti tööta juhisel ohutusjuhised.
- Ärge proovige toodet tulla sisse või väljastada õhust kokku panna.
- Viska kõik kilekatted minema. Turvalise hoides, visake kilekatted korpust minema, mitte sõiduristade e määrimiseks - võib põhjustada lämbumist...
- Ärge ionige kaluse e ega seise kaluse.
- Hoidke lapsi kogunemiseast eemal.
- Ärge loetuge kokkuparaku ajal kasvuhorale ega liikake seda.
- Ärge asetage toodet tulla sisse kohta.
- Ärge proovige toodet kokku panna, kui olete väsinud, võtate ravimeid, olete võtnud alkoholi või olete joomas.
- Enne võtete sisestamist veenduge, et maapinnal ei ole espardetud tomsid ega kaablid.
- See toode on mõeldud kasutamiseks peamiselt A-akatus.
- Võtke arvesse toote stabiilsuse ja tuulekindluse suurendamiseks rasketes ilmastitingimustes soovitatav lugevalt kindlada see tugeva aluse külge.

## PUHASTUSJUHISED

- Tootet puhastamiseks kasutage pehme pesuvahendit, ahust ja kühvige toodet pehme külma veega.
- Ärge kasutage paneelide puhtamiseks abrasiivseid, agressiivseid puhastusaineid ega muud kõrge detergentsi.
- Puhastage toodet siis, kui see on kokkuparaku lõppenud.

## TÖÖRIISTAD JA SEADMED



— Vajate kahte inimest



— Elektriline puur  
suurileraaga  
10 mm | 3/32"

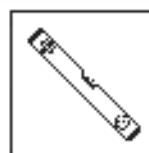

— Vesilööb



— Kruvi

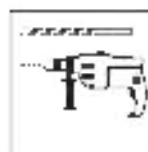

— Elektriline puur  
suurileraaga  
10 mm | 3/32"



— Akutrell -  
Ristkruvi/keeraja otsaga



— Sõikoon



— Mustrivõti  
10 mm | 3/32"



— Mustrivõti  
12 mm | 1/2"

## ENNE KOKKUPANEKUT

1. Valige kokkupaneku eeselt hooldikaltselle sobiv koht.
2. Aluspind peab olema täiesti tasane ja kindel ning tugeva põhjaga, nagu asfalt, betoon, klinker jms.
3. Vali päikseline asukoht, kus ei oleks varju, haivaid puud.
4. Ärge paigutage toodet liigse tuulega kokkupuutuvalle alale.
5. See toode tuleb paigutada ja kinnitada tasasele pinnale, et tagada selle stabiilsus.
6. Soovitage tungivalt kinnitada see toode kindlale uuele kasulage eelnevalt puuritud avasid terasesel alusel.
7. Lõpetage tootmisprotsessi ettevalmistamine enne osade lennivõtmist ja kokkupanemist alustamist.
8. Sorveerige osad ära ja kontrollige, et kõik osade nimekiirgas leiduvad osad on olemas.
9. Soovitage asetada detailid kätelahtuse, taldia või kesiseid osi (kruvid ja mutrid) kausis, et vältida nende kadu.
10. Palun konsulteerige oma kohalike võimudega, kui teete kokkupaneuku on taasislahasid.
11. Kui soovite enne paigutamist lisada Palerm - Canopia's ulsed / osinat, siis palun võtke samuti abi lühidelt Enclous Gareho j. l. Hita järjekorrale vastavalt tootmisjärgi toetusel (täiendavad nõuanded on).

## KOKKUPANEKU AJAL

- Paneetide profiile vahetult libistamiseks võid kasutada silikooni, määrdepõhjustit.
- Ära puhusta polükarbonaatsid paneelidele.
- Võid selle kasutada kinnistamiseks.



- Kui märkate informatsioonikooni, vaadake täiendavaid märkuseid ja juhiseid vastava paigaldusjuhendi alusel.



- Pöörake tähelepanu sellele, et paigaldate UV-kaitsesega paneelid ainult UV-kaitses (näiteks kui "T-ISO DF OUT") jääks vähepoola, enne daga liidubis siis, kui paneelid on omal kohal.

## OLULISED SOOVIKUSED

- Kirjutage toodet kindlalt tasasele pinnale kindel peale selle kokkupaneuku toote pinnasesse ankurdamine on sisetõuse ja jääkuse tagamiseks vältimatu.
- Selle ettevalmistamine on garantii kehtivuse esimesel aastal.
- Kokkupaneuku ajal kasutage osade all pinnale, et vältida osade kriimustamist ja kahjustamist.
- Puhustage kruvide esimesel paigutamisel komplekteeritud.
- Kruvid 8192 ja mutrid 466 kasutatakse lõpuni kokkupaneukiprotsessi aja.

- Kui ei ole täiesti meelestatud, ärge kinnitage kruvid ja mutrid (8192 ja 466) rohkem kui ainult 2-3 pööret. Ärge pingutage neid enne parselise komplekti valmistamist. Need kaks ikooni näitavad, kas kruvide pingutamise on vajalik või mitte.
- Mõne sammude puhul võib profiili kukkumise vältimiseks osutada vajalikult mõnede lauade ajutine kinnitamine.





## OLULISED KOKKUPANEMISSAMMUD

Kui näete kokkupanemisel seda teabeikooni, palun vaadake vastavat kokkupanemisetappi oluliste lisakommentaaride saamiseks.

### **Sammud 3- 12:**

Mada seinanurga alla on soovitatav asetada kartong või muu pehme materjal, et vältida kriimustumist ja värvi koorumist.

### **Samm 10:**

Valikuline - kui soovite lisada Palermo kardinad või tasearvelusid, siis palun viige plastikklambrite läbi iga profiil raia. (Palermo - Cancopla kardinad / tasearvelus ei kuulu komplekti).

### **Sammud 11a+13a:**

Palun pange tähele, et kruvid tuleks keermetada väljas.

### **Sammud 12+14:**

Palun pange tähele, et kruvid tuleks keermetada alt üles.

### **Samm 15a:**

Palun kandke silikooni osa #8327 sisemisele piirkonnale, õnnisel kujutatud viisi.

### **Samm 21a:**

Palun puurige paheelidesse augud nii, et need asu-sid täpselt paralleelselt aukudega profiilides #9249.

### **Samm 22:**

Palun tasandage profiilide toed ja reguleerige kruvisid ja printe vastavalt oma spetsifilisele pinnasetüübile.

## TEREP ELŐKÉSZÍTÉSE ÉS ALAPOZÁS

### A - TEREP ELŐKÉSZÍTÉSE

A felépítményt száraz és vízszintes felületre kell építeni, hogy biztosítja megfelelő állása el.

#### 1- Tisztítsa meg a területet

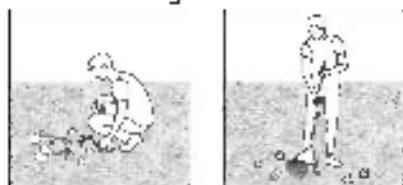

#### 2- Egyenlegesse vízszintesre a talajt

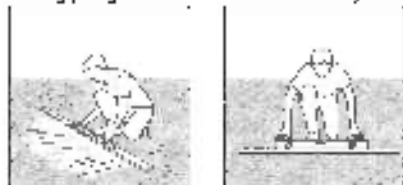

#### FONTOS

Javasoljuk, hogy ellenőrizze, hogy milyen korlátozások vagy előírások vannak érvényben a helyszínen az Ön felépítményre vonatkozóan. Főként az azt javasoljuk, hogy ellenőrizze, nincs-e szükség valamilyen formanyomtatvány, vagy engedély benyújtására a telepítés előtt.

### B - VÁLASSZA ALAP TÍPUSÁT

#### 1. opció: beton alap / fából készült alap

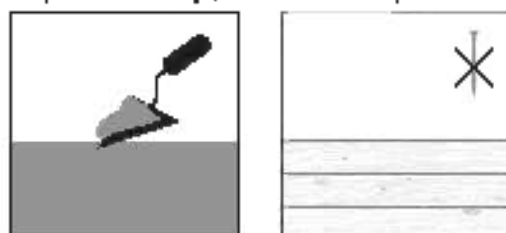

A készlethez mellékel a csavarok és alapozó horgonyok csak betonra történő rögzítésre alkalmasak.

Kérjük, konzultáljon egy szakemberrel, hogy mely rögzítési módok alkalmasak a különböző fából készült alapozásokhoz.

#### 2. opció: Térkőburkolatok

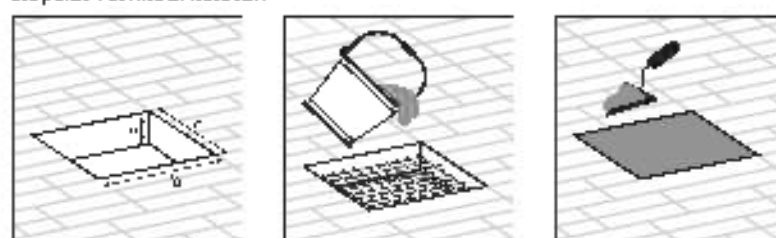

a: 40cm/16" | b: c: 40cm/16"

Ásson lyukat a földbe, és töltsze fel betonnal.

Fagyott területek esetén kérjük, ellenőrizze a szükséges mélységet, amelyhez ezek a lyukak a fagyórétegig tart.

#### 3. opció: szilárd talaj / aszfalt

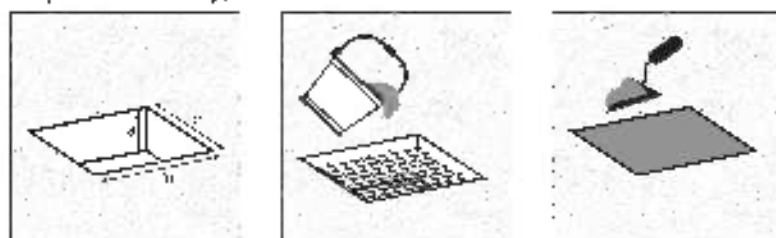

a: 70cm/28" | b: c: 40cm/16"

### C - MÉRETEK

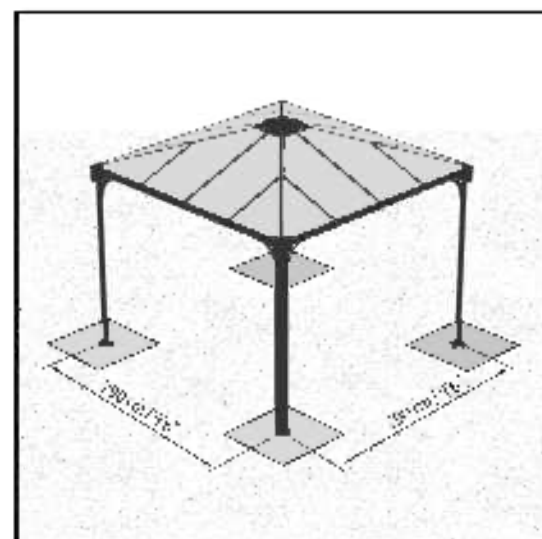

Az ábra az aszoppeenda közötti középponti távolságot jelöli.

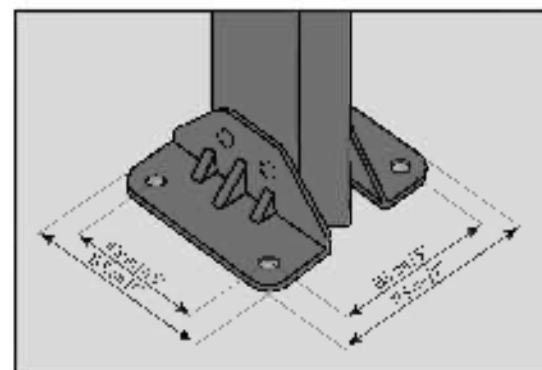







## FONTOSS ÖSSZESZERELÉSI LÉPÉSEK

**Amikor összeszerelés során ezzel az információs ikonnal találkozik, úgy kérjük, olvassa el a vonatkozó összeszerelési lépést a további fontos megjegyzésekkel kapcsolatban.**

**3- 12  
lépés:**

Ajánlatos egy kartonlapot elhelyezni leeresztett sánc alatt, hogy elkerülje azok megkarcolódását, vagy a festék lehámozódását.

**lépés 10:**

Opcionális - Ha Palram - Canopia függőnyt vagy hálószeretet is fel kíván szerelni, csavarja át a műanyag csatlakozást a sánc minden szelvényénél. (A Palram - Canopia függőnye / hálószerete nincs a csomagolásban). Rögzítse a csatlakozást a függőnygyűrűk adott mennyiségének megfelelően.

**11a+13a  
lépés:**

Kérjük, figyeljen rá, hogy a csavarokat kívülről hajtsa be.

**12+14  
lépés:**

Kérjük, vegye figyelembe, hogy a csavarokat alulról feltehetően hajtsa be.

**15a lépés:**

Kérjük, hogy a 8327-es számú elemi belső felülete tegyen szilikon tömítést, mint ahogy.

**21a lépés:**

Kérjük úgy fúrjon lyukakat a panelekba, hogy azok precízen, és párhuzamosan fussanak a 9249-es számú profilon lévő lyukakkal.

**22 lépés:**

Kérjük, állítsa be pontosan a profil lábait, majd a talaj típusának megfelelő csavarokkal és tülkkel rögzítse.

## PRZYGOTOWANIE MIEJSCA & FUNDAMENTY

### A - PRZYGOTUJ MIEJSCE

Produkt należy włożyć na solidnej, wyrównanej powierzchni, aby efekt był prawidłowy

#### 1 - Oczyszczyć miejsce

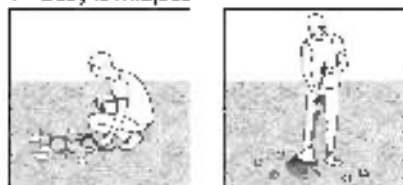

#### 2 - Wyrównaj podłoże

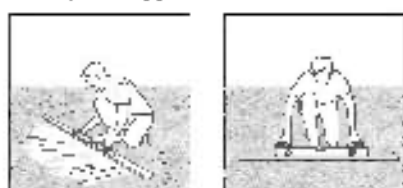

#### WAŻNE

Zalecamy zamocować się z ogranicznikami bądź przepisanymi dla wazonów tego typu. Przed drzewem swoje, dłońce. Dodatkowo należy sprawdzić, czy nie należy użyć owadobójczych środków, czy nie są wymagane pewne pozwolenia przed wzniesieniem produktu.

### B - WYBIERZ TYP FUNDAMENTÓW

#### Opcja 1: Betonowa płyta / Drewniana płyta

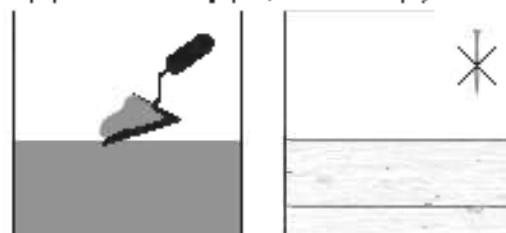

Dostarczane w zestawie wkręty i kolby mularskie nadają się tylko do mocowania w betonie

Prosimy o skonsultowanie się z ekspertem w celu ustalenia, które elementy zostaną odpowiednio dla drewnianych tarasów.

#### Opcja 2: Kostka brukowa

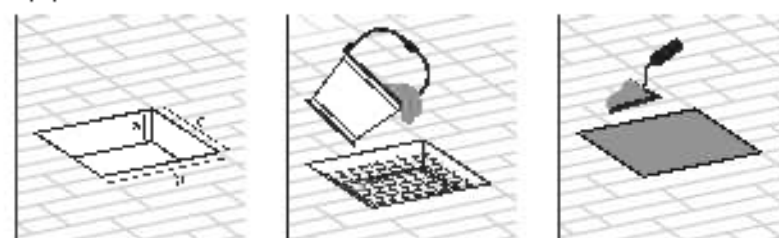

a - 10cm/4" | b+c - 40cm/16"

Wykopać otwór w ziemi i wypełnić go betonem.

W przypadku otworów zamierzających na sily sprawdzić wymagania głębokość otworów.

#### Opcja 3: Twarde podłoże/Asfalt

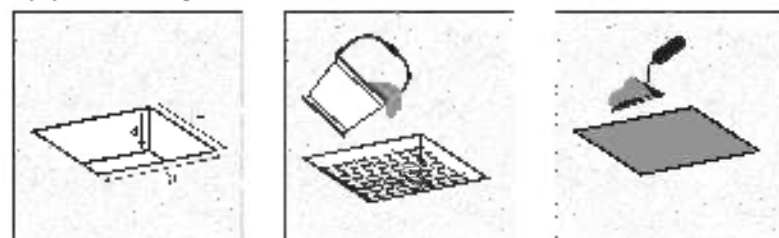

a - 20cm/8" | b+c - 40cm/16"

### C - WYMIARY

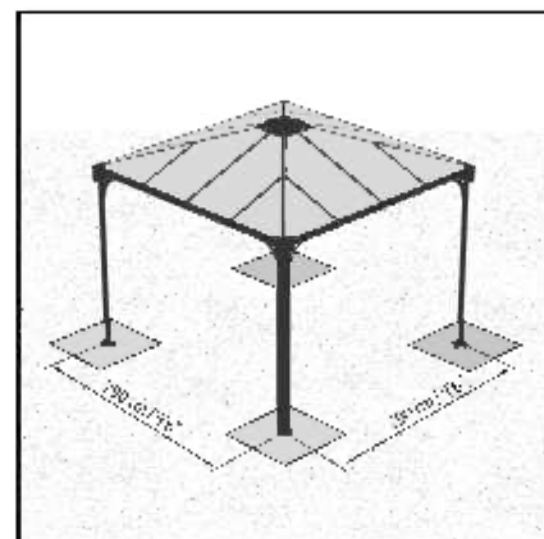

Na rysunku opisano odległość od środka do środka pomiędzy słupkami.

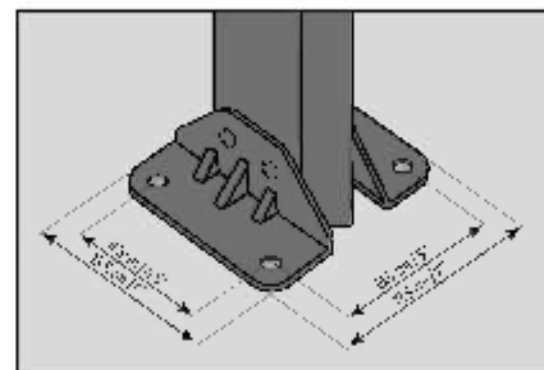

## RADY DOT. BEZPIECZENSTWA

- Dokonuj montażu zgodnie z niniejszą instrukcją.
- Używaj rękawic ochronnych.
- Podczas pracy z profilami aluminiowymi używaj okularów i kasku ochronnych.
- Stosuj się do zasad bezpieczeństwa produktu na dotyczących narzędzi i sprzętu.
- Zwłaszcza przy profilach aluminiowych nie stykaj się z kablami ani przewodami elektrycznymi.
- Nie próbuj modyfikować produktu podczas wiatru lub deszczu.
- Nie wspinaj się ani nie stawaj na cachu.
- Materiały z krawędzi wykażono palenizowane, należy użyć środków zgodnie z odczynnymi przepisami.
- Niechłapij ani nie wdychaj pyłu z wykażono palenizowanego materiału dla uniknięcia ryzyka uszkodzenia.
- Podczas pracy z narzędziami w wykażono palenizowanym środowisku pracy.
- Podczas montażu nie naciskaj na produkt ani się o niego nie opieraj.
- Nie umieszczaj produktu w miejscach, w których będzie narazony na

działanie sił wiatru.

- Nie używaj produktu w pobliżu produktów w przypadku zagrożenia antykorozyjnym na skóry, alkoholu czy leków.
- Ten produkt nie jest przeznaczony do użytku w miejscach publicznych, takich jak Altana ogrodowa.
- **Uwaga:** Zalecamy przytwierdzić produkt do powierzchni, aby zwiększyć trwałość produktu i jednocześnie wzmocnić konstrukcję w trudnych warunkach pogodowych.

## INSTRUKCJE CZYSZCZENIA

- Do czyszczenia produktu należy użyć delikatnego środka czyszczącego i spłukiwać zimną wodą.
- Do mycia paneli nie używaj acetonu, ściernych środków czyszczących ani innych substancji chemicznych.
- Wyczyść panele po zakończeniu montażu.

## NARZĘDZIA I SPRZĘT



Wymagane  
Droga Osoby



Wiertarka  
Elektryczna  
z wiertłem  
5 mm | 3/16"

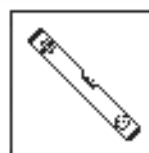

Poziomica



Drabina

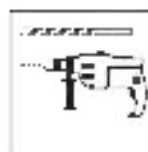

Wiertarka  
Elektryczna  
z wiertłem  
10 mm | 3/8"



Wkrętarka Akumulatorowa  
- Kołowa / Krzyżakowa



Śrętki



Śrętki Płaski  
10 mm | 3/32"



Śrętki Płaski  
12 mm | 1/2"

## PRZED MONTAŻEM

1. Wybierz serię wertykalną dokładnie przed rozpoczęciem montażu.
2. Podłoga musi być idealnie płaska i wyrównana a także wykonana z solidnego materiału, takiego jak beton, asfalt, kamień, itp.
3. Wybierz słoneczne miejsce z dala od drzew, które by je zacieniały.
4. Nie ustawiaj produktu w miejscu wystawionym na działanie silnego wiatru.
5. W celu zakotwiczenia produktu użyj wyznaczonych zestawów do zakotwiczenia producenta.
6. Zakotwiczenia produktu można także dokonać poprzez wosferowanie profili podstawy i zamocowanie ich do ziemi używając śrub dużych lub gwóźdź (nie są one zawarte w zestawie).
7. Nie używaj gotowych łan pod budowę z innymi rozpuszczalnymi częściami produktu zainstalowany może.
8. Porozbij i sprawdź zgodność z listą części zawartą w instrukcji.
9. Części powinny być pobrane z listy, w zasięgu ręki. Małe części (np. śruby) nie używaj w innych miejscach w odpowiednim naczyniu, tak aby ich nie zgubić.
10. Nie używaj konserwować się z lokalnymi władzami, jeśli wymagane są jakikolwiek pozwolenia przed rozpoczęciem budowy produktu.
11. Jeśli chcesz Państwo dostać zamknięte drzwi ślony Palermo - Car poia du Parisowa i lany, należy wykonać kroki w kolejności określonej w instrukcji. Jeśli Państwo używają Gazebo, to ich wykonaniu, mogą powstać zgodnych wymiarów części.

## PODCZAS MONTAŻU

- Upewnij się, że podstawa jest kwadratowa poprzez pomiar przekątnych oraz, że jest równa, używając poziomicy.
- Możesz użyć silikonowego lub brylantowego sprayu aby wspomóc wsunięcie paneli do profili.
- Nie stosuj siły na panelach podczas anowymy.
- W razie potrzeby użyj nowego modelu.



- Ikona informacyjna wskazuje na konieczność zwrócenia się z dodatkowymi informacjami dotyczącymi danego etapu montażu.



- Upewnij się, żeby zamontować panele tak, żeby słońca nie padała na promieniowanie ultrafioletowe znajdujące się na zewnątrz (oznaczone "ULTRAVIOLET" = "La strana na zewnątrz"). Należy usunąć plastikową naklejkę, gdyż słońce znajdując się tuż nad swoim miejscem.

## WAŻNE ZALECENIA

- Prosimy zauważyć, że zakotwiczenie produktu do ziemi jest kluczowe dla jego stabilności i sztywności.
- Aby Państwo gwarantują zachować trwałość niezapędne jest wykonanie tego etapu.
- Podczas instalacji użyj miękkiej powierzchni pod częściami, aby uniknąć zarysowań i uszkodzeń.
- Dokreć wszystkie części po zakończeniu montażu.
- Śruby 8192 i nakrętki 466 używane są w trakcie tworzenia całego procesu montażu.

- Nie dokrecaj śruby 8192 i nakrętki 466 o więcej niż 2-3 obroty. Jeżeli nie podano inaczej, nie należy ich dokrecać, dopóki wszystkie panele nie zostaną zamontowane. Ikony wskazują czy dokrecać śruby jest wymagane czy nie.
- Podczas wykonywania nie-tytuł etapów montażu konieczna może okazać się czasowa mutacja dokrecać kilku śrub w celu umocnienia zapadnięcia się ruszowania.

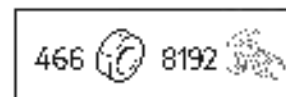
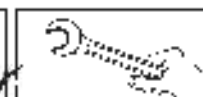



## WAŻNE KROKI MONTAŻU

Kiedy napotkasz taką ikonę informacyjną w trakcie montażu, prosimy zapoznać się z odpowiednim krokiem montażu opatrzonym ważnym komentarzem dodatkowym.

### Kroki

**3-12:**

ce u uniknięcia zarysowań i luszczenia się farby zaleca się podłożenie kartonu lub innego miękkiego materiału pod montażny ciąg altany.

### Krok 10:

Dociekowo – jeśli zdecyd Państwo dodać zasłony Palram Canopia lub zestaw siatek, należy wsunąć plastikowe klipsy w listwę w każdym profilu. (Zasłony Palram - Canopia / Zestaw siatek nie są dołączone).

### Kroki

**11a+13a:**

Śruby należy wkręcać od zewnątrz.

### Kroki

**12+14:**

Śruby należy wkręcać od dołu.

### Krok 15a:

Na wewnętrzna powierzchnię części #8327 należy nałożyć silikon jak pokazano.

### Krok 21a:

Należy wywfordić otwory w panelach w taki sposób, aby odkrywały się z listwami w profilach #9249.

### Krok 22:

Należy wyrównać nogi profilu oraz dostosować wkręty i kółka do rodzaju podłoża.

## ПОДГОТОВКА ПЛОЩАДКИ И ФУНДАМЕНТ

### A - ПОДГОТОВЬТЕ ПЛОЩАДКУ

Иногда необходимо соорудить на твердой и выровненной поверхности для обеспечения его подложки с функцией выравнивания.

#### 1 - Очистите площадку

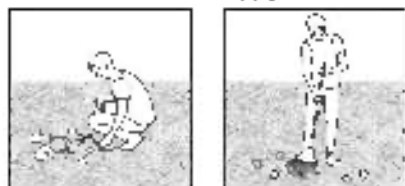

#### 2 - Выровняйте грунт



#### ВАЖНО

Мы рекомендуем проверить наличие ограничений или условий хулиганов, относящихся к сооружению изделия на Вашем участке. Кроме того, перед началом сооружения изделия мы рекомендуем проверить необходимость предоставления каких-либо затопленных форм или получения разрешений.

### B - ВЫБЕРИТЕ ТИП ФУНДАМЕНТА

#### Вариант 1: бетонная плита / деревянный настил

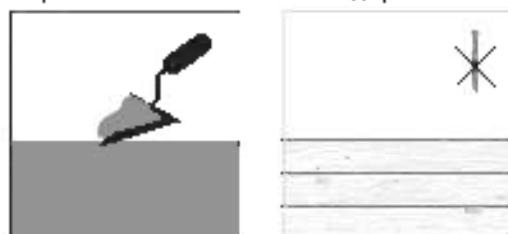

Шурупы / каменные анкеры, входящие в комплект, подходят только для крепления к бетону.

Пожалуйста, проконсультируйтесь со специалистом относительно того, какие крепления подходят для деревянных настилов.

#### Вариант 2: Брусчатка

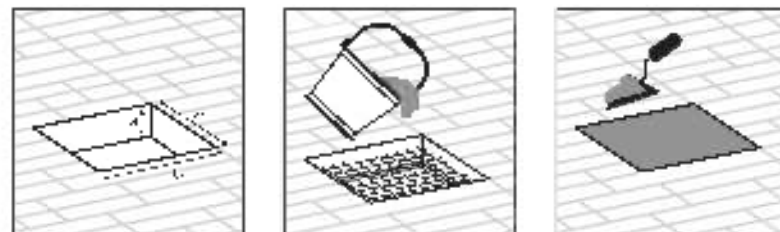

a 100cm/4' | b+c 40cm/16"

Выкопайте ямы в земле и залейте бетоном. Для замороженных участков просверлите необходимую глубину этих отверстий.

#### Вариант 3: твердая земля / асфальт

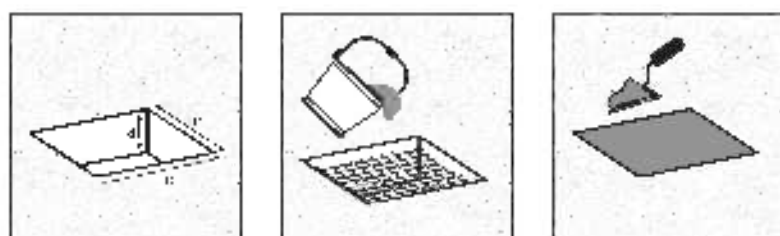

a 20cm/8" | b+c 40cm/16"

### C - ГАБАРИТНЫЕ РАЗМЕРЫ

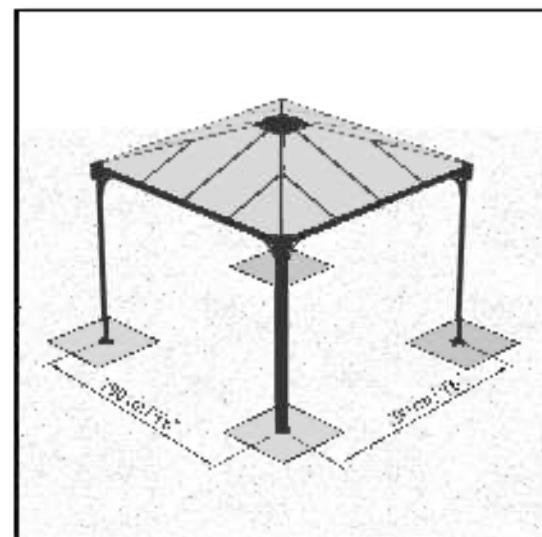

На рисунке показано межцентровое расстояние между полками.

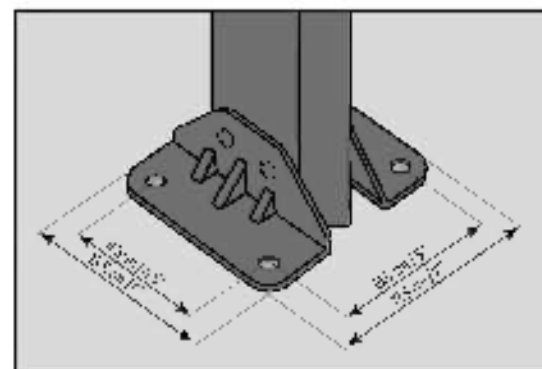

## РЕКОМЕНДАЦИЯ ПО ТЕХНИКЕ БЕЗОПАСНОСТИ

- Кран? не жмите, контролируйте, как вы работаете в состоянии с указанными. Не прогибай? с ни одним из этапов сборки.
- При сборке настоятельно рекомендуется использовать перчатки.
- Всегда надевайте обувь и защитные очки при работе с такими инструментами, как ручные дрели и шуруповёрты.
- Если Вы пользуетесь лестницей или алюминиевыми ручками, обязательно следуйте инструкциям производителя по технике безопасности.
- Избегайте использования инструментов в местах, где кабели с опломбированными профилями.
- Не поднимайтесь и не вставляйте на крышу.
- Не пытайтесь монтировать товар в ветреную погоду или при любых погодных условиях.
- Размещайте все пластиковые мешки в безопасном месте, храните их в сухую или затенённую часть.
- Не стойте до с? на монтажной площадке.
- Не прислоняйтесь / не давите на парниковые конструкции во время сборки.
- Не размещайте Ваш товар в местах, подверженных воздействию сильных ветров.
- Не пытайтесь собирать шпатель, если вы не уверены, что вы держите предмет правильно или безопасно. Если вы не уверены, не собирайте.
- Товар сблокирован, чтобы не использовался как лестница, как Садовая Беседка.
- Обратите внимание: мы настоятельно рекомендуем закрепить продукт непосредственно на прочном основании. Чтобы избежать условий эксплуатации продукта / повреждения: ветру в районах с суровыми погодными условиями.

## ИНСТРУКЦИИ ПО УБОРКЕ

- Чтобы очистить прибор, используйте мягкое моющее средство и мойте средство после очистки влажной губкой.
- Не используйте в уходе абразивные чистящие средства или другие специальные моющие средства для чистки панелей.
- Очищайте продукт после завершения сборки.

## ИНСТРУМЕНТЫ И ОБОРУДОВАНИЕ



□ Требуется для человека



□ Электрическая дрель с твердым сверлом 5 мм | 3/16"

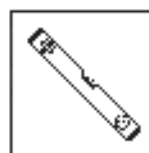

□ Спиртовой уровень



□ Шraubendreher



□ Электрическая дрель с твердым сверлом 10 мм | 13/32"



□ Аккумуляторный шуруповёрт крестообразный шлиц



□ Силиконовый герметик



□ Шестигранный ключ 10 мм | 13/32"

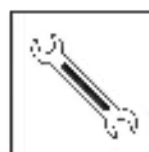

□ Шестигранный ключ 13 мм | 1/2"

## ПЕРЕД НАЧАЛОМ СБОРКИ

1. Перед началом сборки тщательно выберите место.
2. Примечание: для того, чтобы продукт необходимо надежно закрепить в ровном / устойчивом основании. Проверьте, чтобы шурупы / дюбели подходили к материалу основания типа основания. Убедитесь, что между местом сборки и соседним толжением продукта нет никаких препятствий.
3. Выберите солнечное место в стороне от нависающих деревьев.
4. Не размещайте сборку в местах, подверженных сильному ветру.
5. Мы-астрономы рекомендуем прикрепить этот товар непосредственно к стене / полу бетонному / деревянному. При этом следует использовать предварительно просверленные отверстия в металлическом основании.
6. Пожалуйста, ознакомьтесь со всеми инструкциями перед началом сборки. Выполните все действия по сборке в точном порядке.
7. Отсортируйте детали и товары в их список.
8. Детали должны быть расположены под рукой. Храните все мелкие детали (винты и т.д.) в глубокой тарелке, чтобы они не потерялись.
9. Проконсультируйтесь с местными органами власти, если требуется разрешение до начала сборки продукта.
10. Если вы хотите добавить двери / стены Palermit - Caporia к вашей беседке, выполните шаги в порядке, указанном в инструкциях "Открытая беседка Ledit". Если вы это делаете, некоторые детали будут лишними.

## ПРИМЕЧАНИЯ ПО СБОРКЕ

- Вы можете использовать силиконовый смазочный спрей, чтобы было проще вставлять панели в профили.
- Не разбрызгивайте спрей на пол / карбоновые панели.
- При необходимости используйте резиновый молоток.



- Если во время сборки вы увидите значок информации, ознакомьтесь с описанием соответствующего шага сборки. В нем будут приведены дополнительные комментарии, которые помогут вам.



- Пожалуйста, убедитесь в том, что вы устанавливаете панель с зафиксированной от ультрафиолетового излучения стороной (на ней существует надпись большими буквами "THIS SIDE OUT"), и удалите наклейку, когда панель уже установлена.

## ВАЖНЫЕ РЕКОМЕНДАЦИИ

- Плотно закрепите товар в горизонтальном положении сразу же после завершения сборки. Крепление этого продукта к полу является обязательным для его устойчивости / прочности.
- Необходимо завершить эту статью, чтобы ваша гарантия была действительной.
- Во время сборки используйте мягкую поверхность под деталями, чтобы избежать царапин и повреждений.
- При завершении сборки затяните все гайки.

- Винты 8192 и гайки 466 используются во время всего процесса сборки.
- Не затягивайте винты / гайки (8192 и 466) более чем на 2-3 оборота.
- Не затягивайте их до завершения сборки панелей, если нет иных указаний.
- Однако, на некоторых этапах, временно полное затягивание нескольких винтов может быть необходимо для предотвращения падения профиля, это необходимо до тех пор, пока он не будет полностью соединен с конструкциями в следующих этапах.

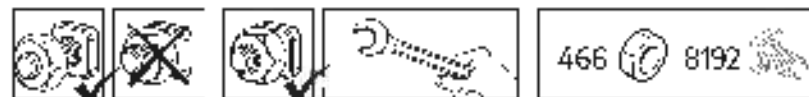



## ВАЖНЫЕ ЭТАПЫ СБОРКИ

Если во время сборки вам встречается такая справочная иконка, необходимо обратиться к соответствующему этапу сборки для ознакомления с дополнительными важными замечаниями.

**Шаги 3-12:** Рекомендуется использовать картон или другой мягкий материал под наклонным углом, чтобы избежать царапин и шелушения краски.

**Шаг 10:** Дополнительно: если вы хотите добавить занавески или сетку Palram - Saporia, навинтите пластиковые зажимы через рельс в каждом профиле. (Занавески / сетка Palram - Saporia's не поставляются).

**Шаги 11а + 13а:** Обратите внимание, что навинчивание винтов должно выполняться снаружи.

**Шаги 12+41:** Обратите внимание, что навинчивание винтов должно производиться снизу вовнутрь.

**Шаг 15а:** Пожалуйста, добавьте силикон на внутреннюю поверхность части № 8327, как показано на рисунке.

**Шаг 21а:** Присверлите отверстия в панелях, которые должны быть расположены точно параллельно отверстиям в профиле № 9249.

**Шаг 22:** Пожалуйста, выравнивайте ножки профиля и приспособьте винты и вилки к вашему типу заземления.

## VIETAS SAGATAVOŠANA UN PAMATUMS

### A - SAGATAVOJIET VIETU

Lai izstrādājums kalpot precīzi, tam jābūt izstādītam uz cietas un izlīdzinātas virsmas.

#### 1 - Notīriet vietu

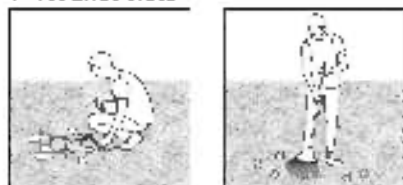

#### 2 - Nolidziniet zemi

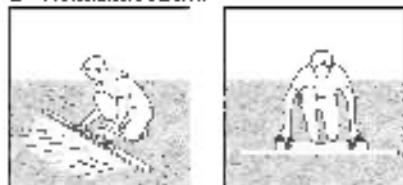

#### SVARĪGI

Mēs iesakām pārbaudīt ierobežojumus vai līgumus attiecībā uz šīs izstrādājuma būvniecību jūsu reģionā. Turklāt iesakām pārbaudīt vai pirms tā būvniecības jums nav nepieciešami formulu un varatļaujas.

### B - IZVĒLIETIES PAMATA VEIDU

#### 1. variants: betona plātnē/koka klājs

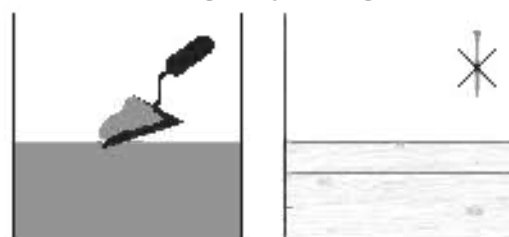

Kamēr ekfā iekaulās skrūves un betona enkuri ir piemēroti tikai betona slāņiem, konsultējieties ar ekspertu par to, ko izstrādājums ir piemērots konkrētiem.

#### 2. variants: bruģakmeņi

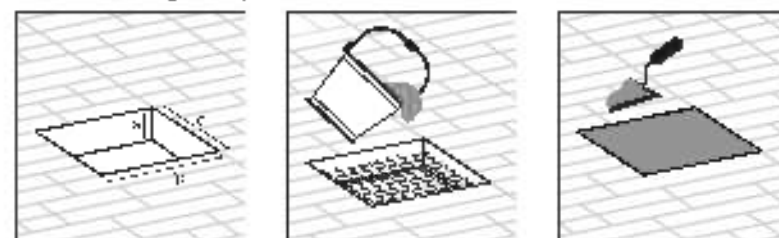

a: 100cm/4' | b: 40cm/1'4"

Izrotēt zemē bedres, un papildiet ar betonu. Sasalušās zemes gadījumā pārbaudiet nepieciešamo dziļumu, kads vajadzīgs 5-6cm bedrēm.

#### 3. variants: cietā zeme/asfalts

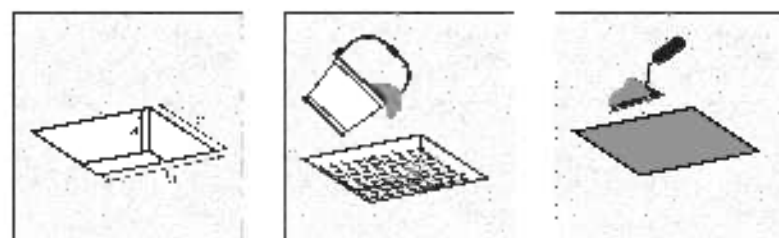

a: 20cm/8" | b: 40cm/1'4"

### C - IZMĒRI

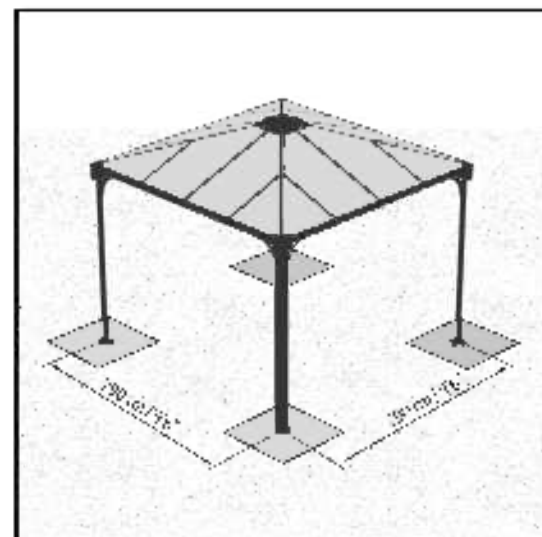

Ilustrācijā aprakstīts attēlums, kā tam jābūt no viena staba centra līdz otra staba centram.

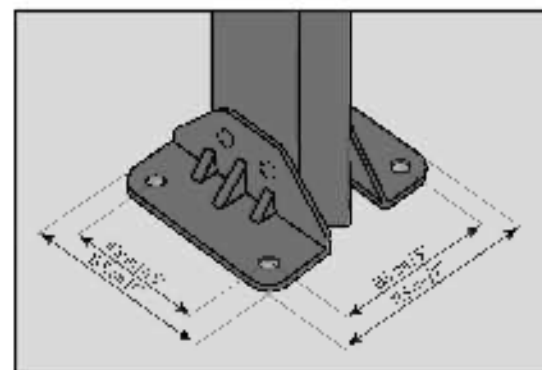

## DROŠĪBAS PADOMI

- Ir ļoti svarīgi uzstādīt visas detaļas pēc norādījumiem. Nesīkaieties nevienam solim.
- Mēs dziļi iesakām uzvilkt cimdus montāžas laikā.
- Vienmēr nesāciet apākus un drošības darbus, kad ir koptas vai presētas alumīnija...
- Ja vien iespējams, izmantojiet saliekamas kāpnes vai ar elektrību darbības instrumentus, pārbaudot, ka tie veidojat ražotāja dotos padomus par drošību.
- Neaizskariet vārs galvas esošus elektrības vadus ar alumīnija

profiliem.

- Nekāpēc ne nosāviet uz jumta.
- Nemēģiniet montēt produktu vējainos vai mitros apstākļos.
- Atbrīvojieties no visiem plastikāta iesaiņojumiem dēsi un glabājiet tos mazā un bērniem nepieejamā vietā.
- Nelaidiet bērnus montāžas vietā.
- Neatbalstieties un nostumiet uz priekšu montāžas laikā.
- Ievērojiet siltumtīrņu vietās, kas pakļautas pārmaiņīgi veļainiem lēņiem apstākļiem.

- Nemēģiniet montēt produktu, ja esat noguris, esat ietojis medikamentu, zāles vai kolbu vai ja jums ir sāpošs galva.
- Pārbaudiet, ka zemē neatrodas apsildes caurules vai elektrības vadi pirms ievietošanas lapas.
- Šo iestrādājumu ir paredzēts ietot galvenokārt kā Dārza laperes.
- **Lūdzu, ņemiet vērā:** mēs iesakām izvēlēties nūru, kurai iestrādājumu dēsi uz stingra pamata, lai palielinātu produkta stabilitāti un veicinātu tādos apstākļos, kurus ir sāpīgi laikā apstākļos.

## TĪRĪŠANAS NORĀDĪJUMI

- Lai tīrītu produktu, izmantojiet viegļu mazgāšanas līdzekli šūnām un noskalojiet ar tīru un svaigu ūdeni.

- Par jebkādu tīrīšanai nepieciešamu acetonu, abrazīvu tīrīšanas līdzekļus vai citus īpašus mazgāšanas līdzekļus.

- Netīrīiet produktu, kad montāža ir pabeigta.

## RĪKI UN APRĪKOJUMS



— Vajadzīgi drošības brilles

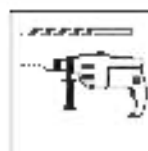

□ Elektriskā urbjmašīna ar urbi 5 mm | 3/16"

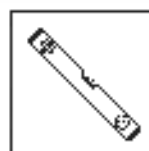

— Līnēnrodis



— Kapsnes



□ Elektriskā urbjmašīna ar urbi 10 mm | 3/8"



— Bezvada urbis - P1 tips galva



— Skrūvskrūve



□ Uzgriešņu atslēga 10 mm | 3/32"

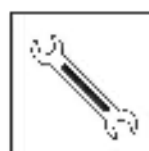

— Uzgriešņu atslēga 12 mm | 1/2"

## PIRMS MONTĀŽAS

1. Pirms montāžas rūpīgi izvēlieties vietu.
2. Zemes virsma jābūt pilnīgi plakarai un notīrējotai, un tai jābūt ar pietu parietni, piemēram, betonu, asfalta, koka klāju utt.
3. Zeme jānotīra no aļģēm, vīļiem un citiem viskņih dzīvniekiem.
4. Kastīrjaka ne pastāvite na obmožje, koje uzpostavljeno modernu vetru.
5. Piezīme: Šim produktam jābūt pieslēgtam pie izlīdzinātas virsmas un stingra pamata, lai nodrošinātu tā stabilitāti. Pārbaudiet, ka skurves un enkurskrūves ir adekvātas ar pamata tipu. Pārbaudiet vietas, kas jāpārmontējas zonā un galējo izvirzījumu nav šķēršļi...
6. Pabeidziet vietas sagatavošanu pirms detaļu ieviešanas un montāžas sākuma.
7. Pabeidziet darbu un noņemiet šķēršļus, lai visi daļi pilnībā.
8. Sakārtojiet detaļas tā, lai tās būtu pie rokas. Izbēģiet visas mazās detaļas (skrūves utt.) Trūkā, lai tos nezaudētu.
9. Turklāt, pirms produkta ieviešanas konsultējieties ar vietējām varas iestādēm, ja ir nepieciešamas kādas atļaujas.
10. Ja jūs vēlaties pievienot Palram - Canopia durvis / sienas / visu lapenes iefogojānai, uzturieties darbības, kas ir prasītas Lielu slēgus lapenes ieviešanas. Ja jūs ne daršit, dažas detaļas paliks pāri.

## MONTĀŽAS LAIKĀ

- Za pomoć pri instalaciji, ploče i profil lal ko upore ste silikons ko mazno ierazprilo.
- Ne držite do bolikontaktnih plošrah.
- Po potrebi upore do te gu nijeste dade vo.



- Ja uzdurielies informācijas ikonai, lūdzu, skatieties arī iedziļā montāžas soli papildus komentāriem un palīdzība.



- Lūdzu, pārliecinieties, ka paneļi ir uzstādīti ar UV aizsargājamu pusi uz āru (atzīmets ar "UV PROTECT") un neņemiet uzlīmī, kad paneļi ir novietoti vietā.

## SVARĪGI IETEIKUMI

- Kastīrjaka trdno pried te na ravno površino takoj do zaključenem sestavljanju.
- Sidra tje teža drošivoda v Ula je bistvena komena za njegovo stabilnost in trdnost. To faze morate opraviti, če želite, da bo vaša garancija veljavna.
- Med sestavljanjem položite menzolo podloge pod dele, da se izognete prasam in poškodbam.
- Po končni sestavi zategnite vse vijake.

- Vijaki B192 in matice 466 se uporabljajo slezi delaten sestopek sestave.
- Nepievelciel skrūves un uzqrēģus (B192 un 466) - kamēr nav pabeigta montāžas process. S šizikonas norada, var skrūvju previlģano ir var nāve nepieciešama.
- Vērtar pa je dži nekaverih - orakih - norada polrebno račas do zateģri ili nekaj vijakov, da se presvū zars profila.

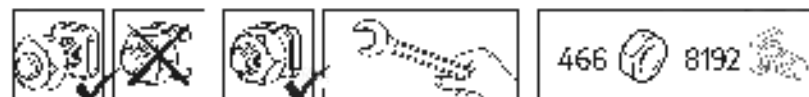

466 B192



## SVARĪGAS DARBĪBAS MONĪŽAI

Saskaroties ar šo informācijas ikonu montāžas laikā, lūdzu, skatiet attiecīgo montāžas darbību, lai iegūtu svarīgus papildu komentārus.

**Soļi 3-12:** Ieteicams lietot karbonu vai citu mīkstu materiālu zem nolikuma stūra, lai izvairītos no krasu skrāpējumiem un lobišanās.

**Solis 10:** Pēc izvēles - ja vēlaties pievienot Palham - Canopia aizkarus vai tīklu komplektu, lūdzu, vītņojiet pastmasas soraudes caurumiem katrā profilā. (Palham - Canopia aizkar / tīklu komplekts nav iekļauts piegādē).

**Soļi 11a+13a:** Lūdzu, nemiet vērā, ka skrūvju vītņošana jāveic no ārpuses.

**Soļi 12+14:** Lūdzu, nemiet vērā, ka skrūvju vītņošana jāveic no apakšas uz augšu.

**Solis 15a:** Lūdzu, pievienojiet siliķonu uz iekšējās daļas detaļai #B327, kas paredzēta attēla.

**Solis 21a:** Lūdzu, urbiet caurumus paneļos, kas atrodas precīzi paralēli caurumiem profilā #9249.

**Solis 22:** Lūdzu, nolīmējot profilu kājas un pieļaujiet skrūves un kontaktdakšas uz konkrētu gurtus veidus.

## PŘÍPRAVA A ZALOŽENÍ MÍSTA

## A - PŘIPRAVTE SI MÍSTO

Produkt musí být postaven na **pevném a vyzvozaném** povrchu, aby fungoval správně.

## 1 - Vyčistěte místo

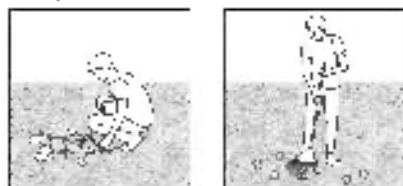

## 2 - Vyrovnajte povrch

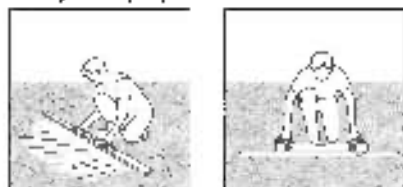

## DŮLEŽITÉ

Doporučujeme zkontrolovat smezení nebo smlouvy týkající se výšky úhlu produktu ve vaší oblasti. Kromě toho doporučujeme před výstavou produktu zkontrolovat, zda políček je udeset nějaké formou láh nebo zda je třeba nějaké souvleci.

## B - VYBERTE SI TYP PODLOŽENÍ

**Možnost 1: Betonový podklad / dřevěná paluba**

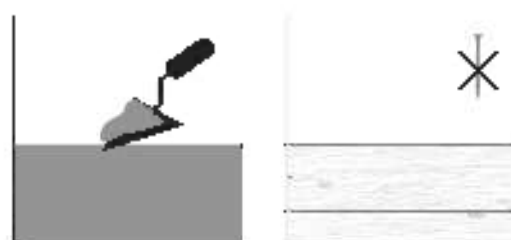

Šrouby a kotvy do zdiva dodávané se sadou jsou vhodné pouze pro připevnění k betonu.

Proat to se s udborníkem, které spojovací prvky jsou vhodné pro dřevěné pal. by.

**Možnost 2: Dlažební kameny**

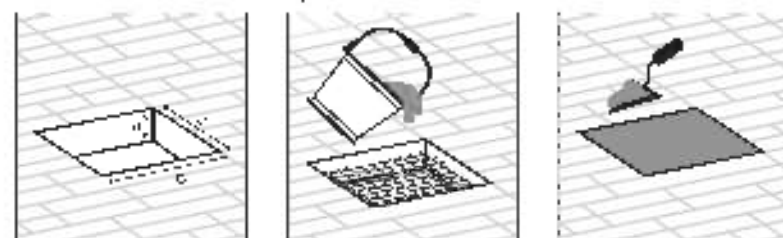

a 40cm/16" | b 40cm/16"

Vykopejte díry do země a vyplňte betonem.

U zamrzých oblastí zkontrolujte požadovanou houbu, potřebnou pro tyto díry.

**Možnost 3: Pevná zem / asfalt**

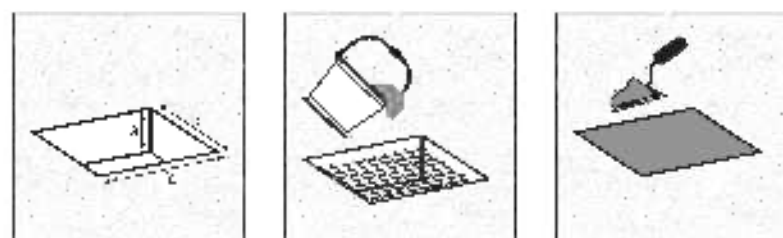

a 40cm/16" | b 40cm/16"

## C - ROZMĚRY

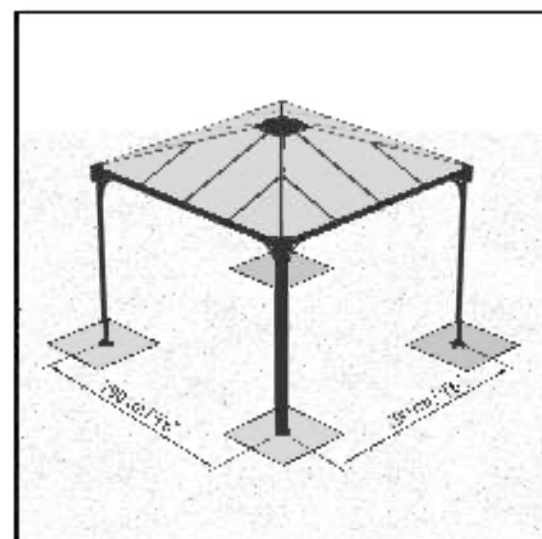

Obrázek popisuje vzdálenost mezi středy noh.

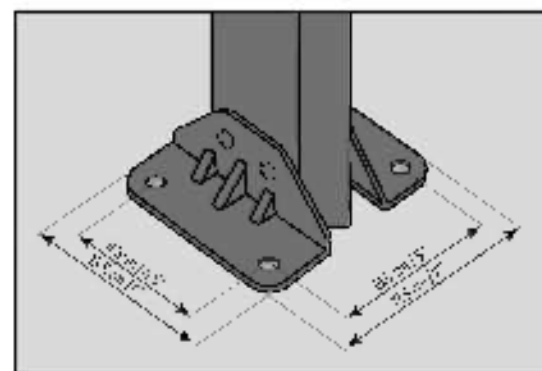

## BEZPEČNOSTNÍ RADA

- Je nanejvýš důležité sestavit všechny části podle návodu. Někdy může být žádný krok.
- Důrazně doporučujeme při sestavování používat pracovní rukavice.
- Při práci s elektrickým nářadím noste vodě odolnou ochrannou brýle.
- Pokud používáte schůdky nebo elektrické nástroje, ujistěte se, že můžete dodržet bezpečnostní pokyny výrobce výrobce.
- Nechte na světlu ani na ní nesušiče.
- Nedotýkejte se nadzemních elektrických kabelů hliníkovými profily.
- Nepokoušejte se provádět montáž produktu za větrného nebo deštěčného počasí.
- Bezpečně vyhodte plastové obaly - uchovávejte je mimo dosah dětí.
- Zakrante dětem v přístupu do oblastí montáže.
- Při práci s výrobky se o produkt nepřipínejte a netlačte na něj.
- Produkt neumísťte do míst vystavených nadměrnému větru.
- Nepokoušejte se provádět montáž produktu, jestliže jste unaveni, požíli jste drogy, účiva nebo alkohol, nebo pokud máte sklon k závratím.
- Před vložením kolíků (které jsou součástí dodávky) zajistěte, aby v zemi nebyly žádné skryté trubky nebo kabely.
- Tento produkt byl navržen především pro používání jako Zahradní altán.
- Upozornění: Důležité pozorujeme kutvy (toho větrube přímo na pevný základ, aby se zvýšila jeho stabilita a odolnost proti větru v oblastech s nepříznivými povětrnostními podmínkami.

## NÁVOD K ČIŠTĚNÍ

- K čištění produktu použijte slabý roztok sapónu, který poté opláchněte studnou čistou vodou.
- K čištění panelů nepoužívejte aceton, drhnutí čistící prostředky, ani jiné speciální odmašťovací prostředky.
- Po dokončení montáže očištěte produkt.

## NÁSTROJE A ZAŘÍZENÍ



– Potřebné dvě osoby



– Elektrická vrtarka s vřalkou 5 mm | 3/16"

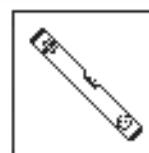

– Vodorovná



– Želvík

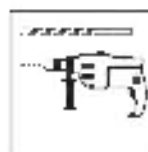

– Elektrická vrtarka s vřalkou 10 mm | 3/8"



– Akumulátorová vrtarka - klíčová hlava



– Štítek



– Klíč 10 mm | 3/32"

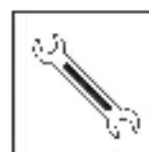

– Klíč 12 mm | 1/2"

## PŘED MONTÁŽÍ

1. Produkt musí být umístěn a upevněn na rovném povrchu.
2. Zkontrolujte součásti a zkontrolujte podle seznamu obsahu.
3. Zvolte si vhodné umístění daleko od přehnaných stromů.
4. Produkt neumísťujte do míst vystavených nadměrnému větru.
5. Poznámka: Tento výrobek musí být upevněn na vyrovnaný povrch a pevný bod drž. aby byla zajištěna jeho stabilita. Ujistěte se, že šrouby a upevnění jsou kompatibilní se základovým typem. Ujistěte se také, že mezi oblastí sestavy a korčnou polehou nejsou žádné překážky. Výrobek musí být umístěn a upevněn na rovnou plochu. Důrazně doporučujeme tento výrobek zajistit přímo na pevný podklad. Použijte předem určené otvory v ocelové základně.
6. Děkujeme připravením před rozbalením dílů a začátkem montáže.
7. Před vytažením dílů a zahájením montáže dokaňte přípravu místa kde se bude konat montáž.
8. Seřadte součásti a zkontrolujte je vůči seznamu součástí.
9. Součásti by měly být rozloženy na desah ruky. Mezi součásti (šroubky atd.) dejte do měřky, aby se nezmění.
10. Kárák, únduljor a helyi haúság hozza engedélyköteles az emékek felépítése.
11. Chcete-li přidat altán Palermo - Cappinových dveří / zakalkár..., proveďte prázdnou kromy v pořadí uvedeném v instrukcích Ledru Uzavřený altán. Jestli tak učinit, některé části budou přetřeny.

## POZNÁMKY BĚHEM MONTÁŽE

- Můžete použít silikonový lubrikační sprej, aby vám panely sklouzly lépe do profilů.
- Nepřejížděte na polykarbonátové panely.
- Použijte gumovou paličku, pokud je to nutné.



- Když narazíte na informační ikonu, podívejte se prosím na příslušný montážní krok a doplňující komentáře a rady.



- Vezměte prosím na vědomí, že panely instalujete stranou s ochrannou pro UV záření ven (na straně „THIS SIDE OUT“). Odstraňte plastovou nálepu, když panely budou na místě.

## DŮLEŽITÁ DOPORUČENÍ

- Okamžitě po dokončení montáže pevně připněte produkt do země, aby byl ukotven. Zhotovte podklad z zemi je nezbytné pro jeho stabilitu a bezpečnost.
- Aby byla vaše zahrada plněná, je nutné dokončit tento krok.
- Při montáži budluďte součásti něčím s měkkým povrchem, abyste zabránili vzniku škrábanců a poškození.
- Na konci montáže dotáhněte všechny matice.
- Šrouby 8192 a matice 466 se používají během celého procesu montáže.

- Nezapomínejte šrouby a matice (8192 & 466) více než 2 až 3 centimetry. Neotahujte je, pokud nedokončíte sestavení panelů, pokud není uvedeno jinak.
- Nicméně, v některých krocích je nutné dočasně přišroubovat panely, aby se zabránilo spadnutí profilů.

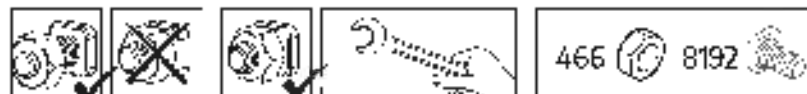



## DŮLEŽITÉ MONTÁŽNÍ KROKY

Když se během montáže setkáte s touto informační ikonou, další důležité poznámky najdete v příslušném montážním kroku.

### **Kroky 3-12:**

Doporučujeme Vám používat pod sníženým rohem lepenku nebo jiný měkký materiál, aby se zamezilo vzniku škrábanců a oupravení nátěru.

### **Krok 10:**

Velice důležité: pokud chcete přidat Palram Canopia's záclony nebo síťovku, prosím vážněte plastové svorky přes listu v každém profilu.  
(Palram Canopia's záclony / síťovka nejsou dodávány).

### **Kroky 11a+13a:**

Mějte prosím na paměti, že závity šroubů by měly být očlány zvrážkou.

### **Kroky 12+14:**

Mějte prosím na paměti, že závity šroubů by měly být očlány zdola nahoru.

### **Krok 15a:**

Naneste prosím si ikonu na vnitřní plochu součásti 8327 dle vyobrazení.











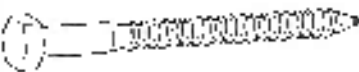



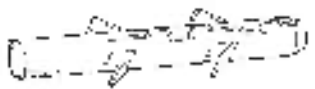









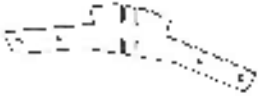





### **Krok 21a:**

Vyvrtejte prosím otvory do panelů tak, aby byly přesně rovinné s otvory v profilech č. 9249.





### **Krok 22:**

Srovnejte prosím nový profil a upevněte šrouby a zátky dle svého konkrétního typu podlahy.

# Contents

Item		Qty.	Item		Qty.	Item		Qty.	Item		Qty.
7670		4	4000		16 (-1)	8192		16 (+2)	7829		88 (-5)
7669		4	4010		16 ( 1)	466		17 (+3)	<div style="border: 1px solid black; padding: 5px;"> <p>Option</p>  </div>		
8765		4	7680		8 (+1)	421		32 (+3)			
7673		2	8880		9 (-1)	7682		1	8331		1
7672		2	7119		16 (-1)	426		99 (+)	8327		4
8758		8	7679		16 ( 2)	433		16 (+2)	<div style="border: 1px solid black; padding: 5px;">  </div>		
7674		1	5000		96 (+)	4024		1			
			5001		16 (+2)	427		32 (+3)			
						7024		32 (+3)			
						413		1	<div style="border: 1px solid black; padding: 5px;"> <p>8293</p>  </div>		
						7121		49 (+3)			

# Contents

Item	Qty.
9249 	1
9275 	4
7665 	4
7664 	1
9262 	8

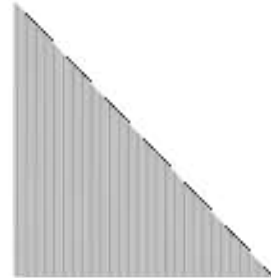
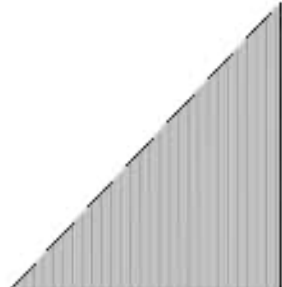
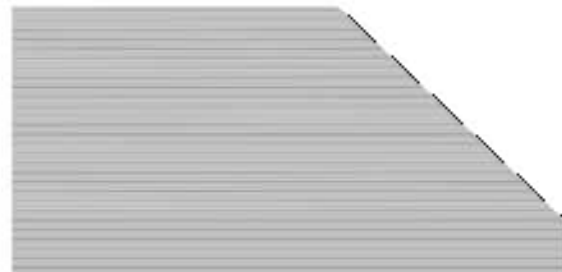
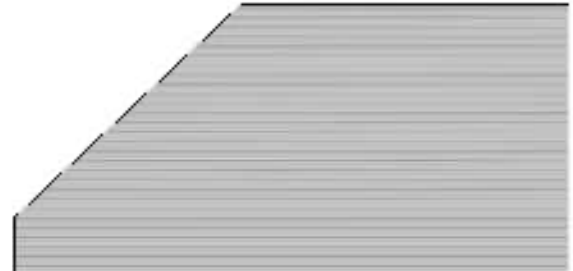
Item	Qty.
7677 	4
7678 	4
7676 	4
7675 	4

1

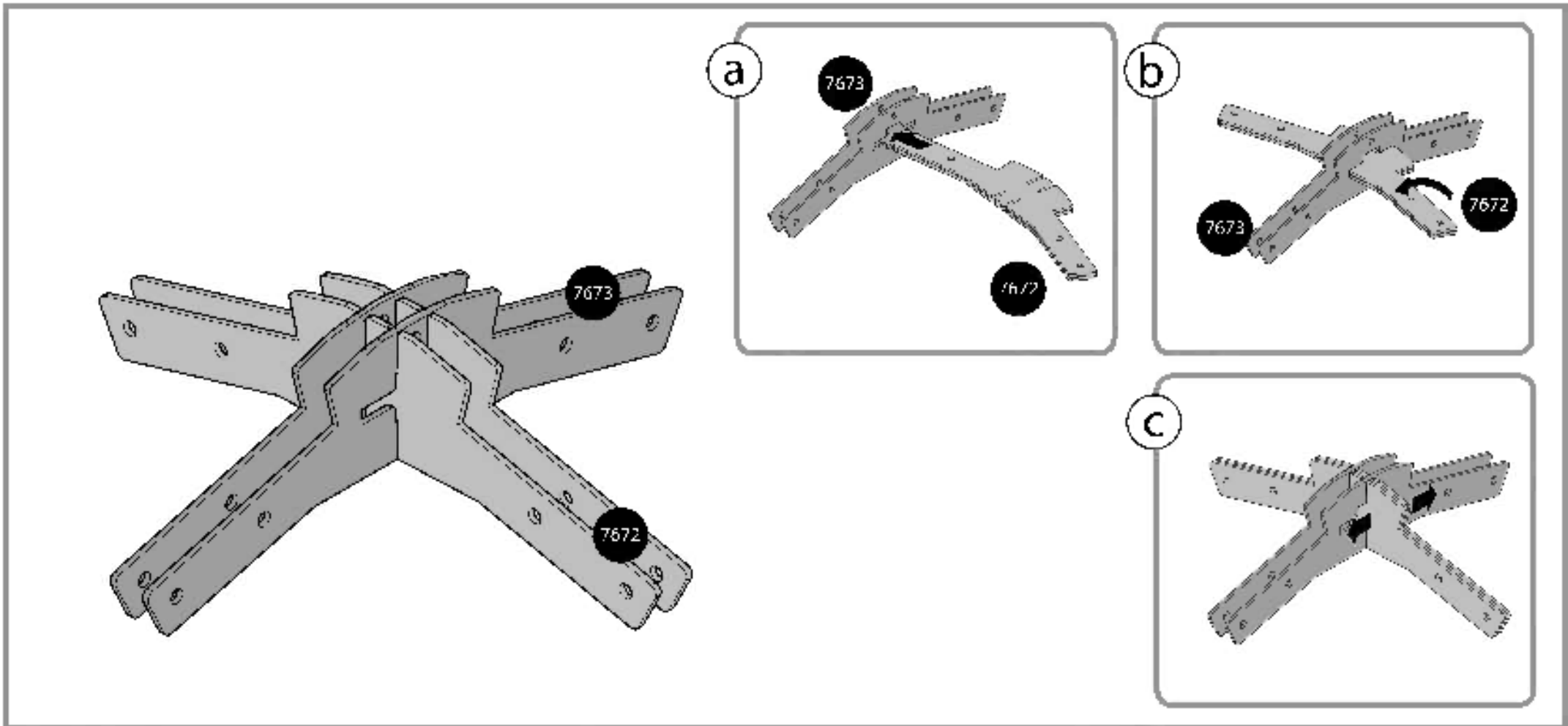
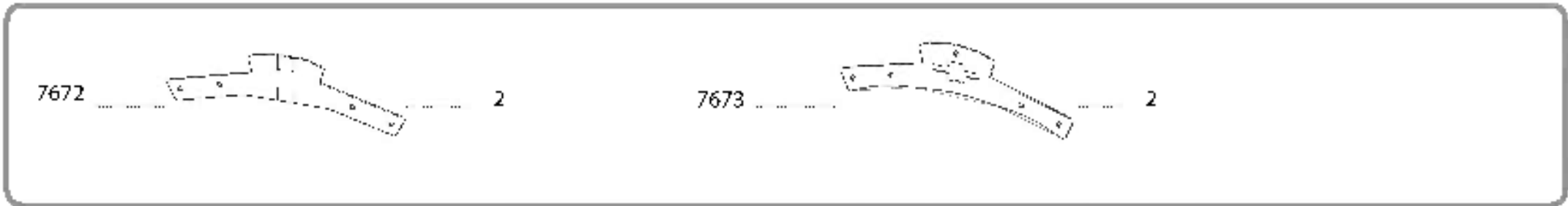

2

- 7682 ..... 1
- 8880 ..... 1
- 466 ..... 1
- 7121 ..... 1
- 426 ..... 3
- 7674 ..... 1

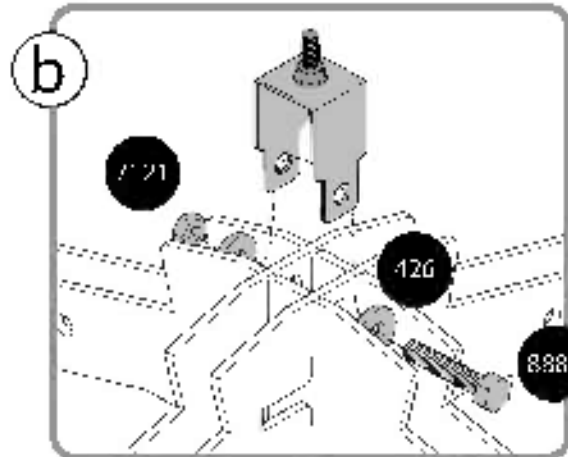
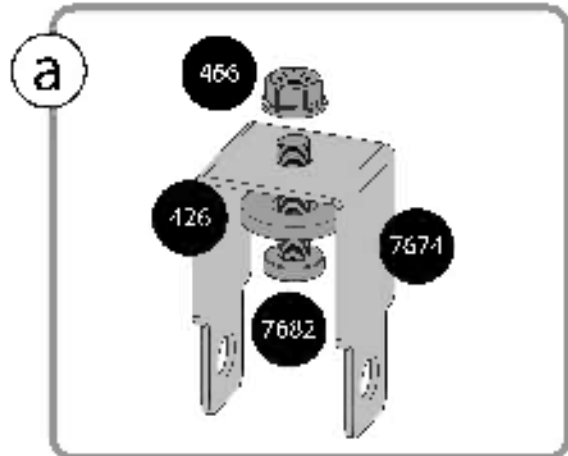
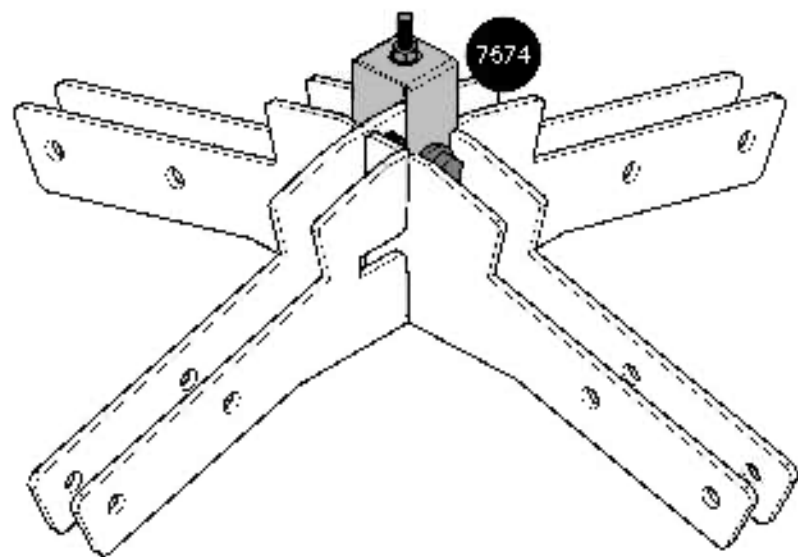
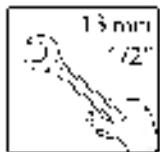

3

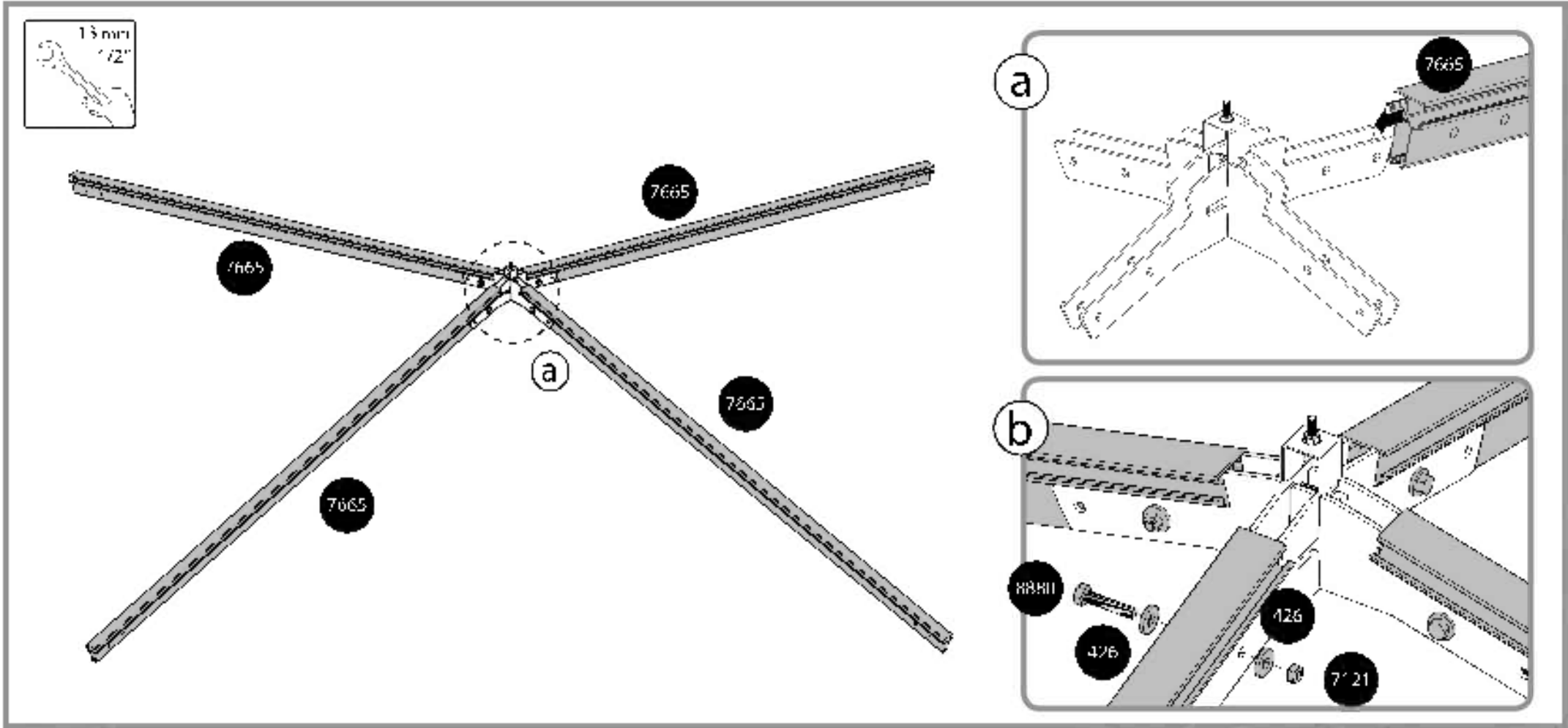
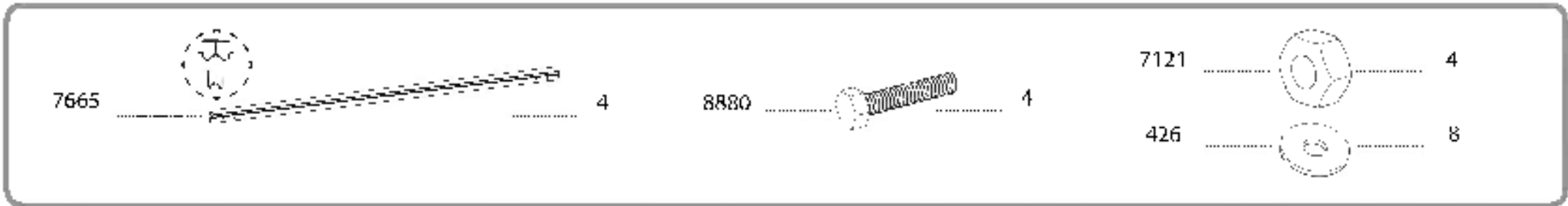

# 4

8880 ..... 4



426 ..... 8



466 ..... 4



7121 ..... 4



8192 ..... 1



8765 ..... 4

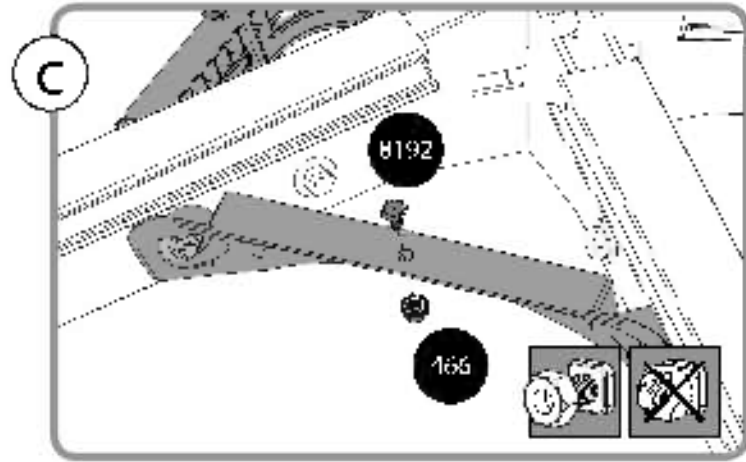
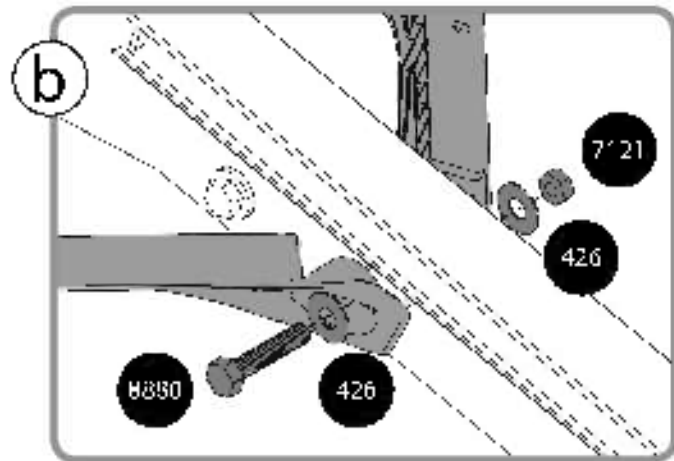
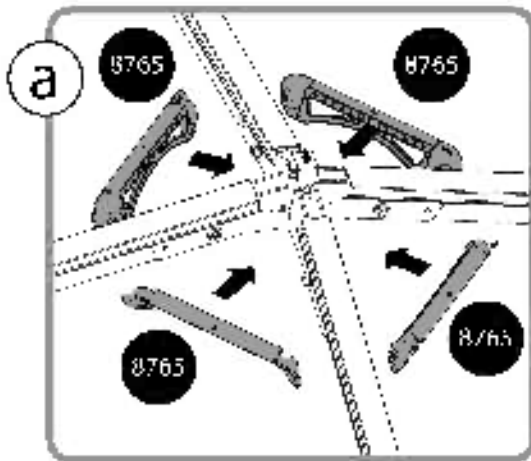
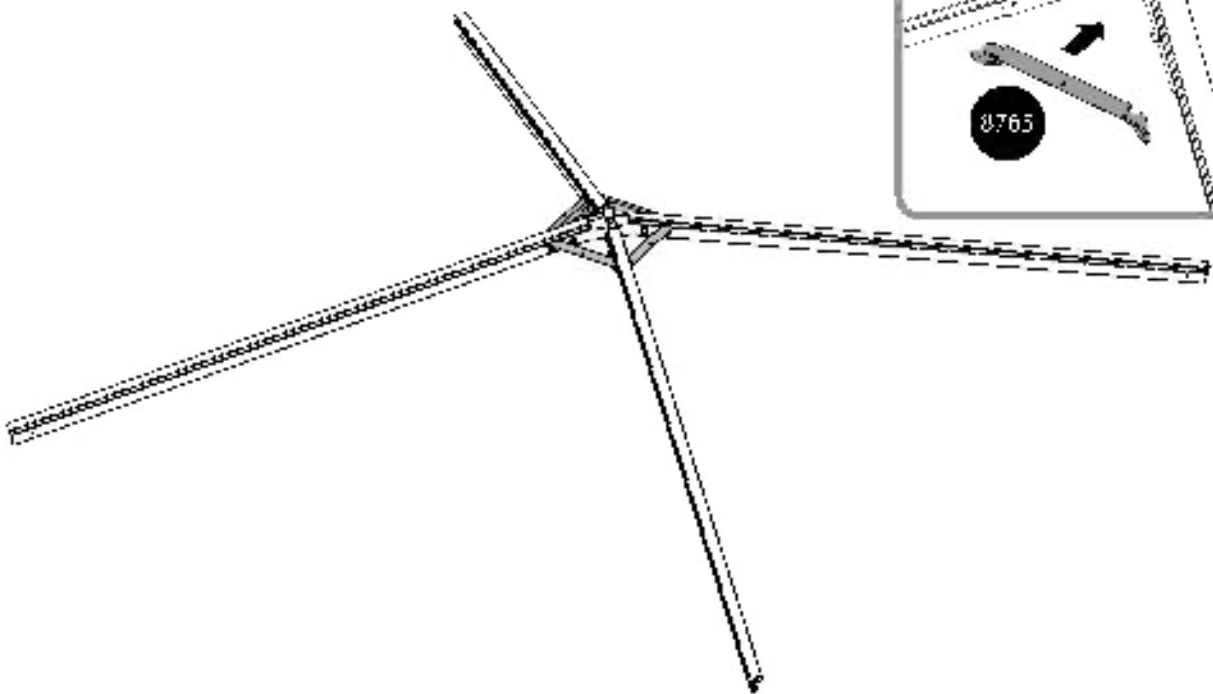
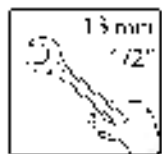

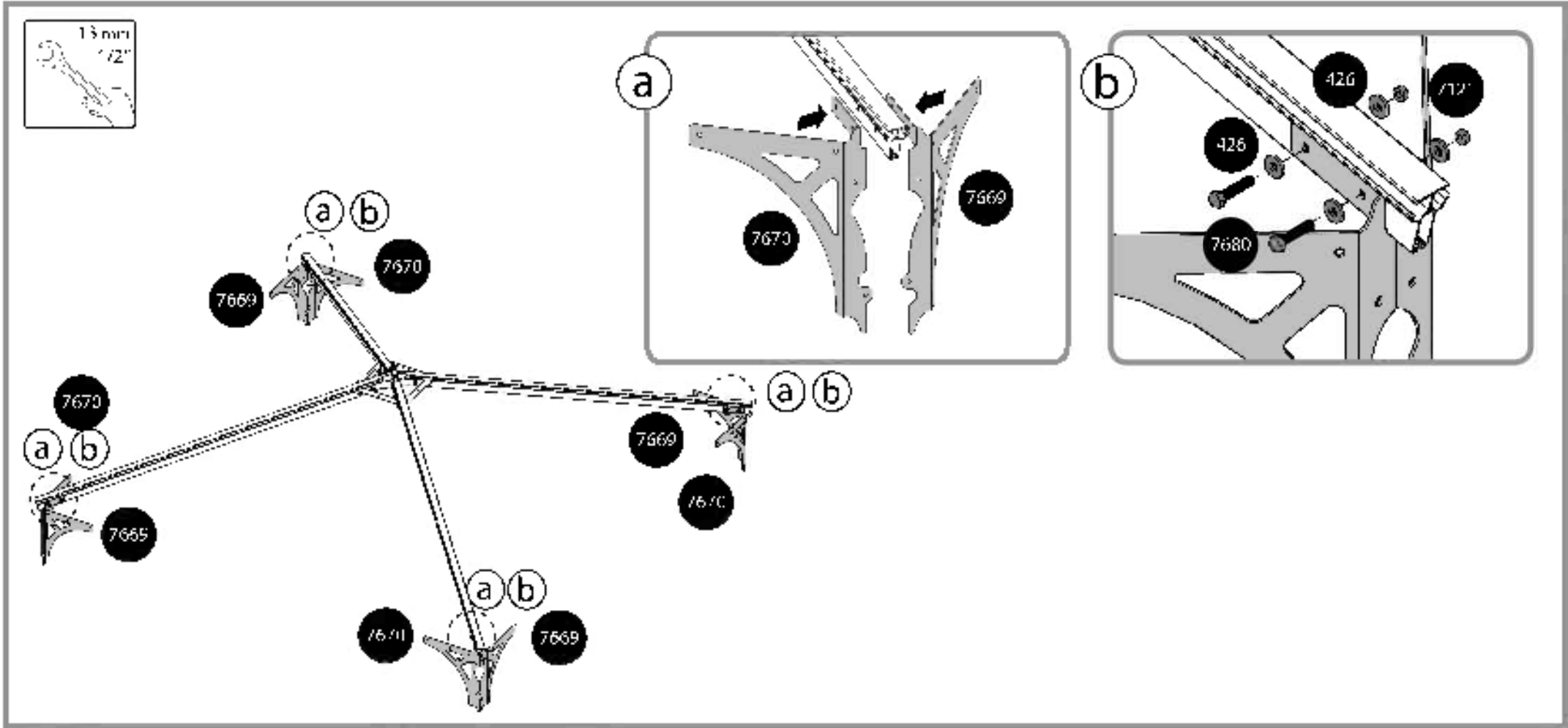
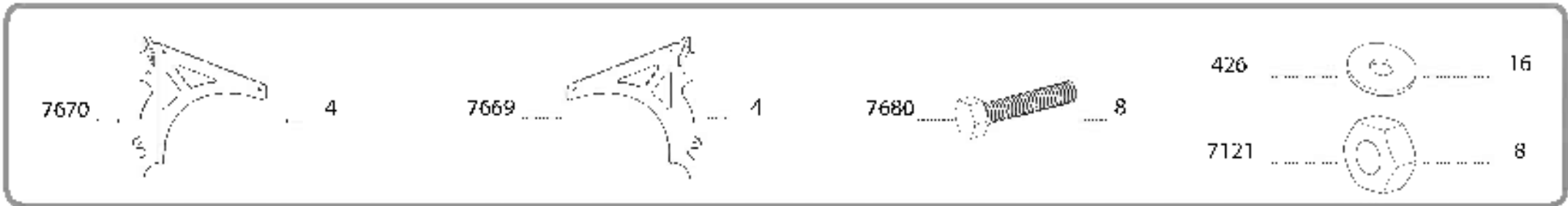

**6** **i** It is recommended to use a carton or other soft material **under** the lowered corner in order to avoid scratches and peeling of paint

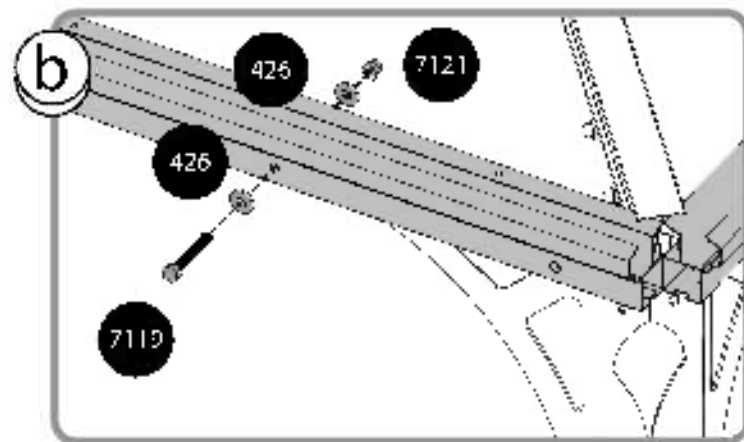
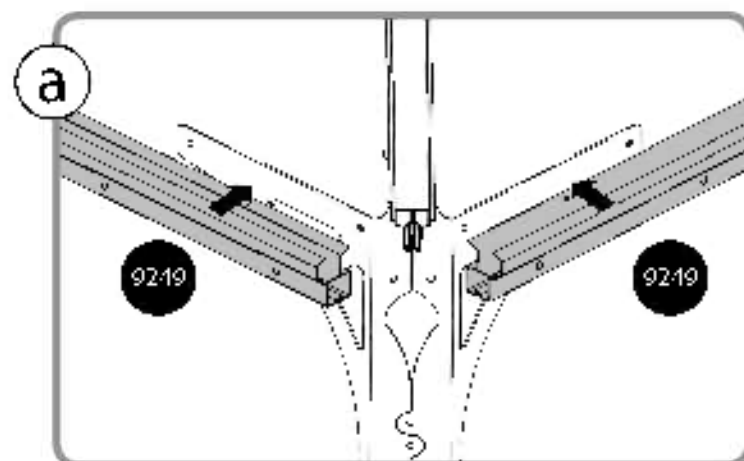
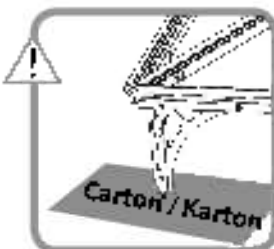
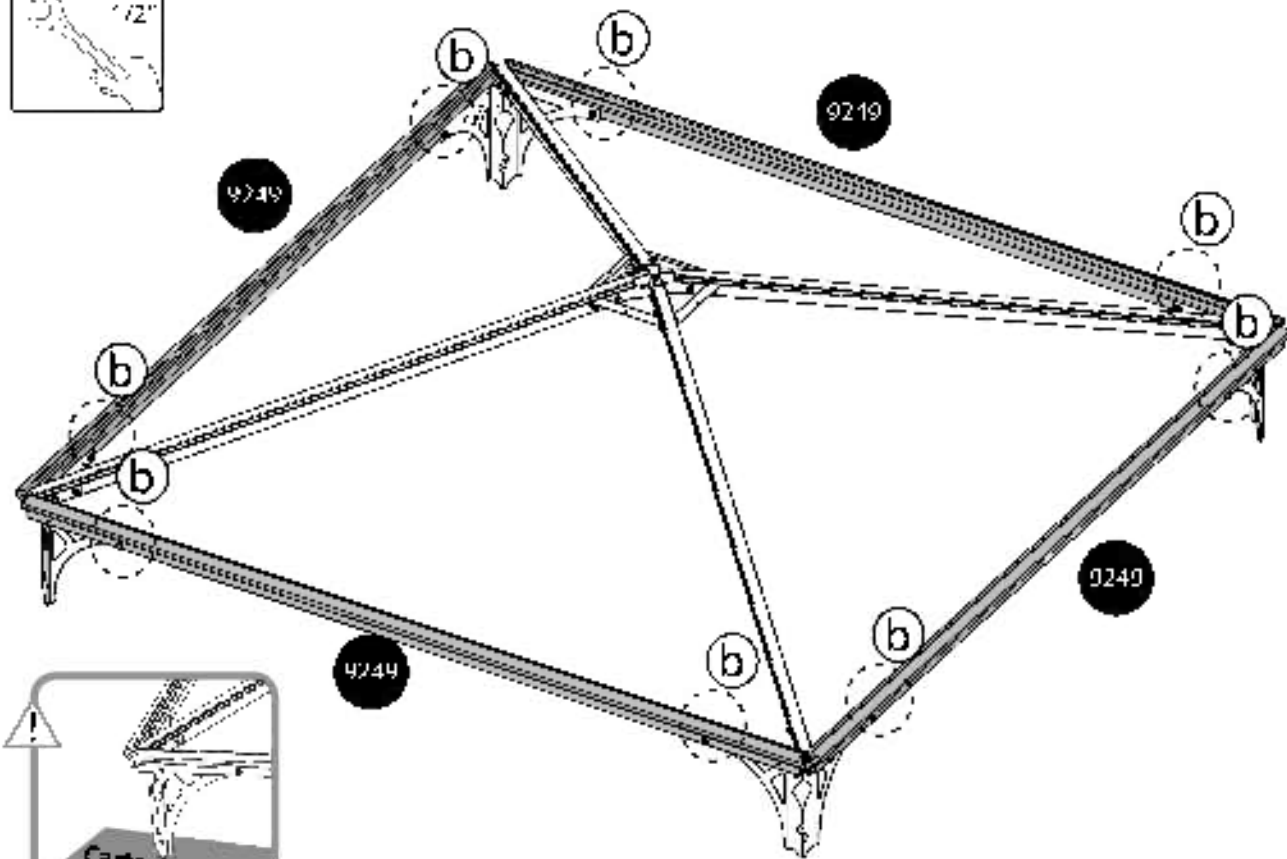
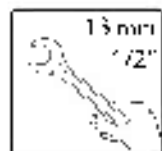
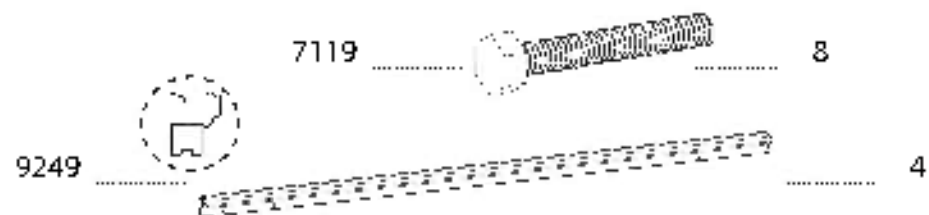

**7** **i** It is recommended to use a carton or other soft material **under** the lowered corner in order to avoid scratches and peeling of paint

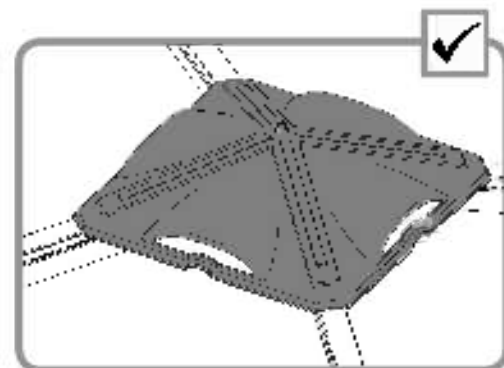
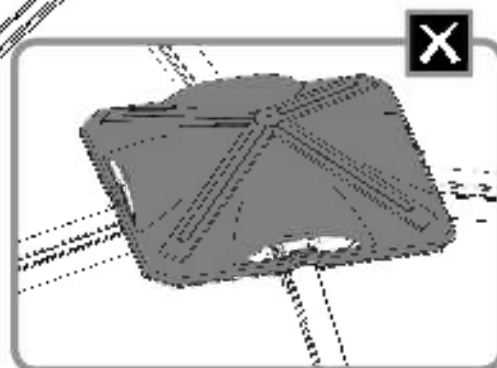
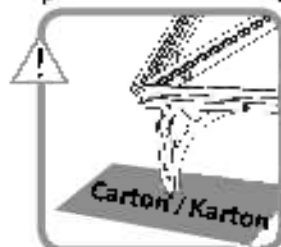
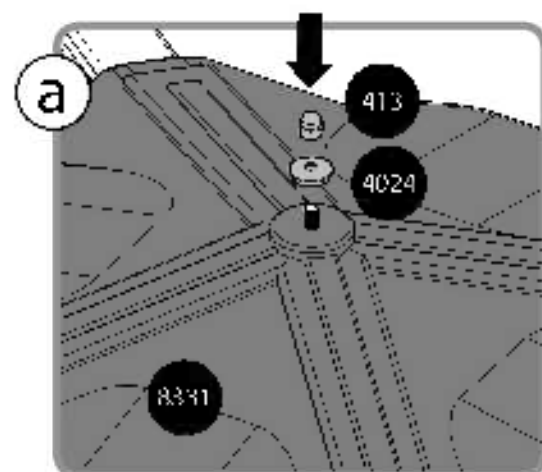
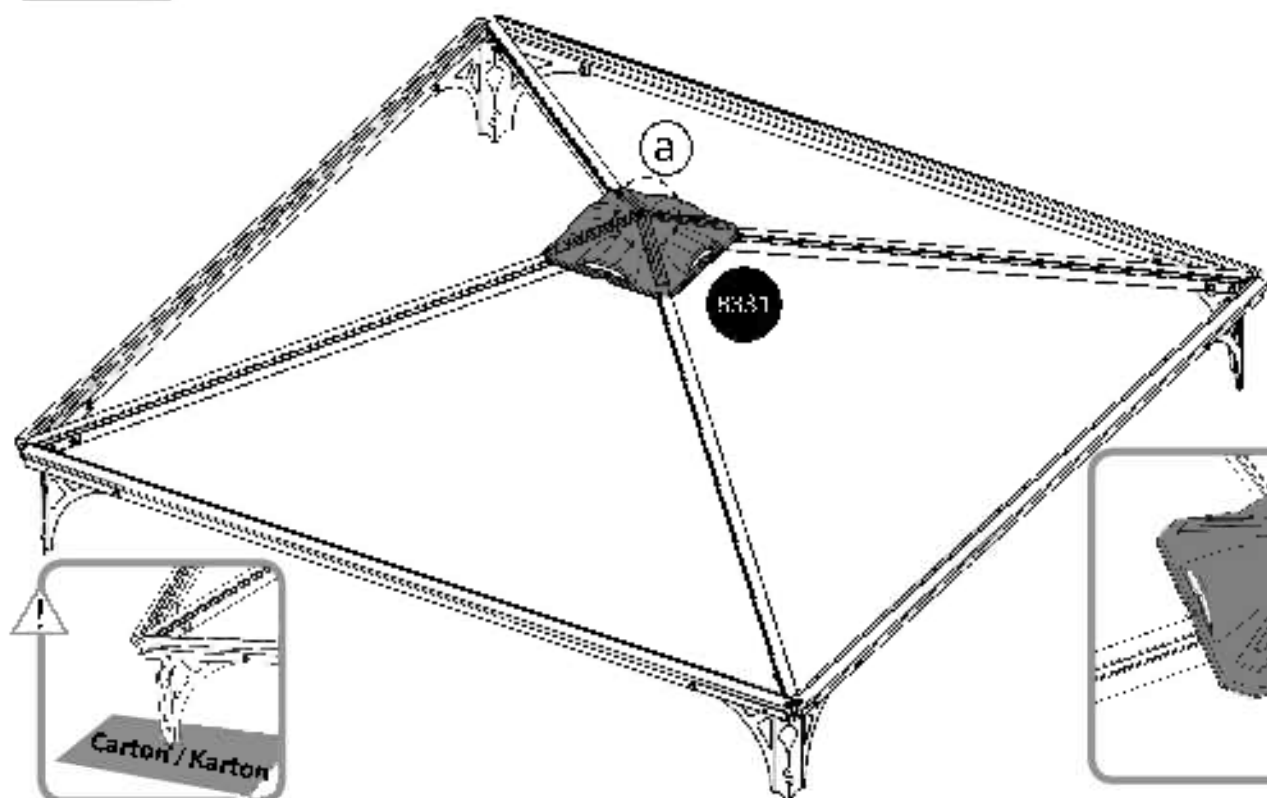

**8**

It is recommended to use a carton or other soft material **under** the lowered corner in order to avoid scratches and peeling of paint

466







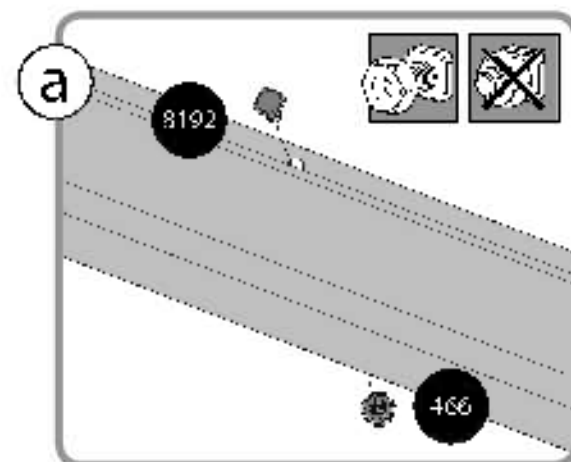
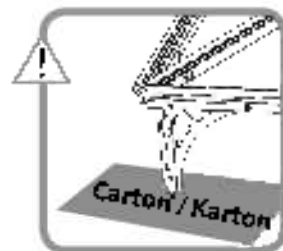
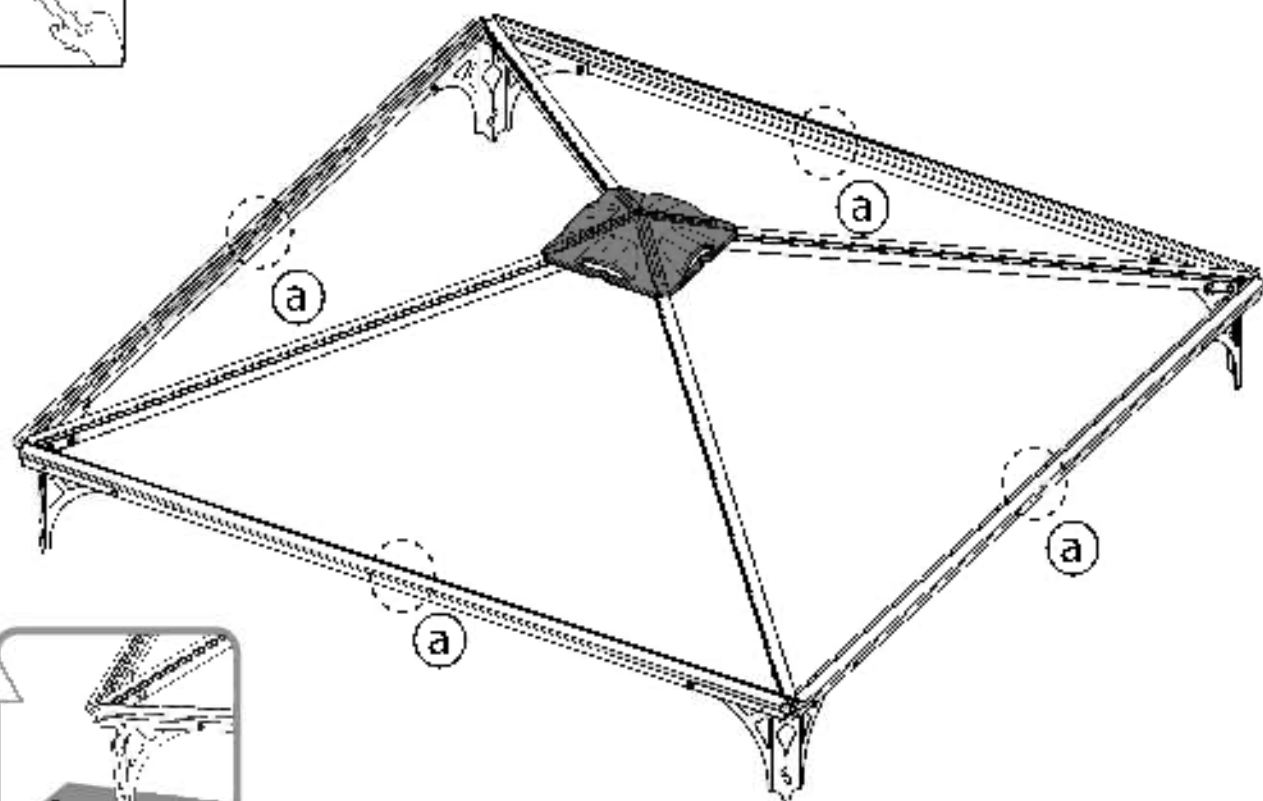

4

8192

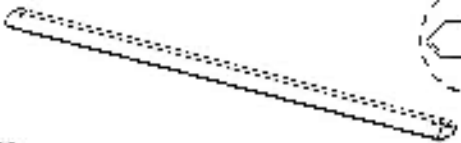

4



- |      |   |   |      |   |    |      |   |   |
|------|---|---|------|---|----|------|---|---|
| 7664 |  | 4 | 7121 |  | 8  | 8758 |  | 8 |
| 8192 |  | 8 | 433  |  | 16 | 7679 |  | 8 |

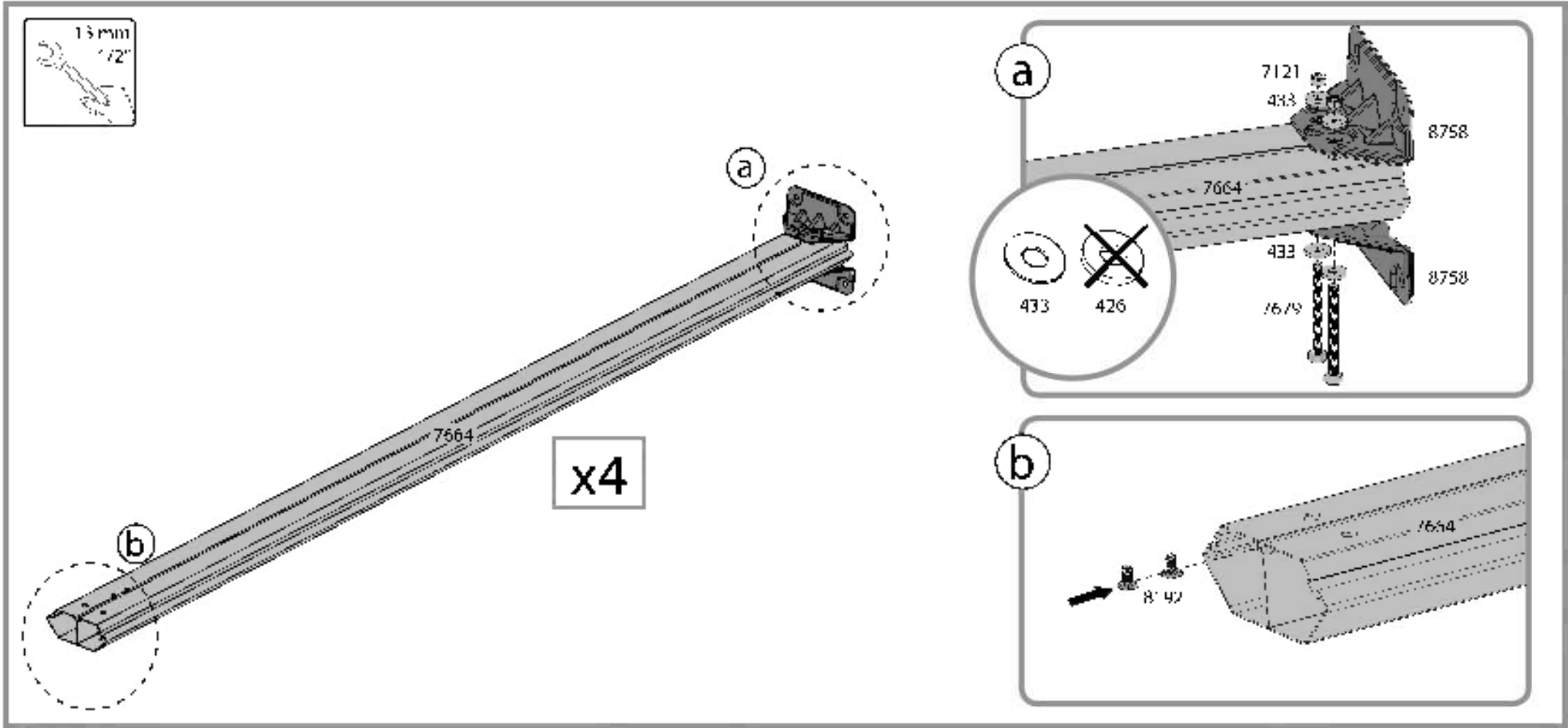

10



Optional - if you wish to add Palram's Curtains or Netting Set, please thread the plastic clips through the rail in each profile. (Palram's Curtains / Netting Set are not supplied).

7829 ..... 88

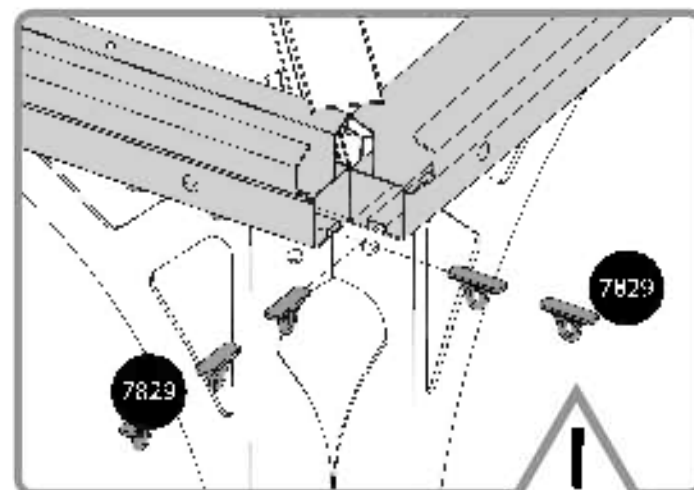
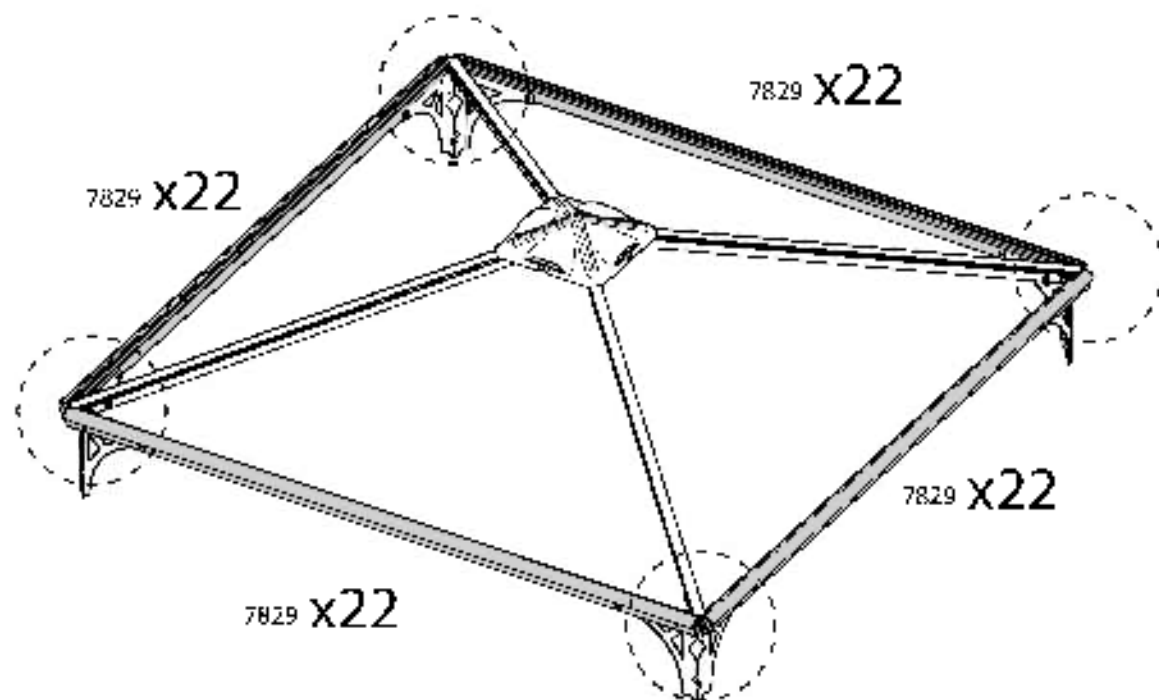

Option

**11**

It is recommended to use a carton or other soft material **under** the lowered corner in order to avoid scratches and peeling of paint



Please note that threading of the screws should be **done** from the outside

7679



4

7121



4

426



8

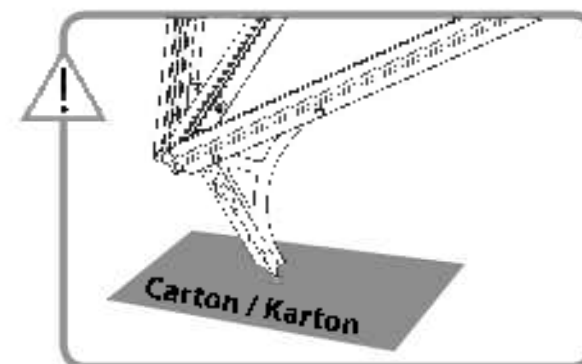
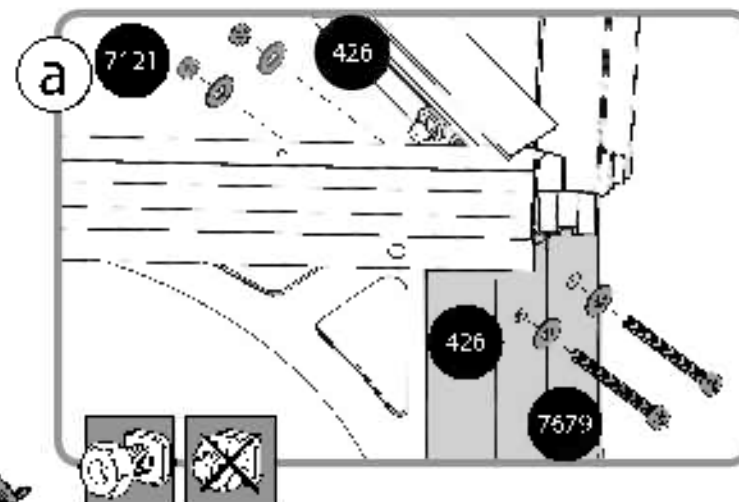
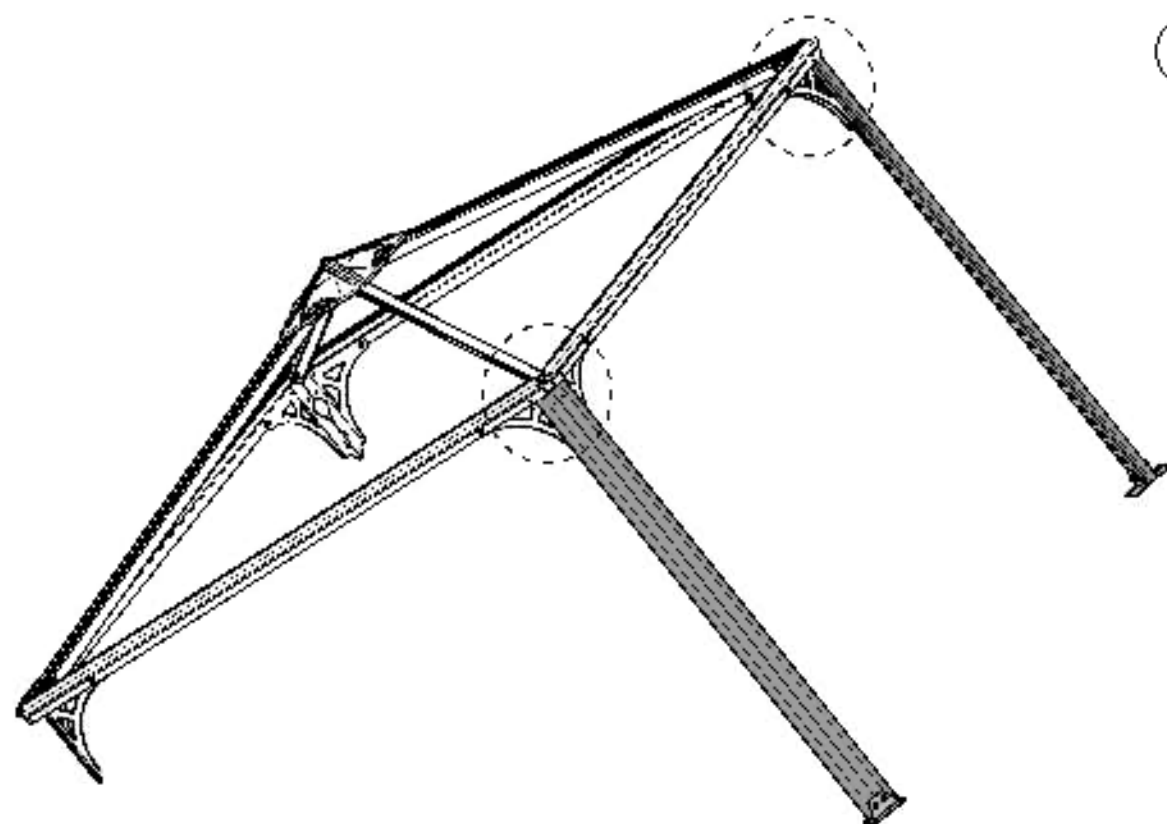
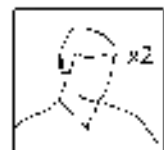

12



Please note that threading of the screws should be made from the bottom up.



It is recommended to use a carton or other soft material under the lowered corner in order to avoid scratches and peeling of paint

466 .....  ..... 4

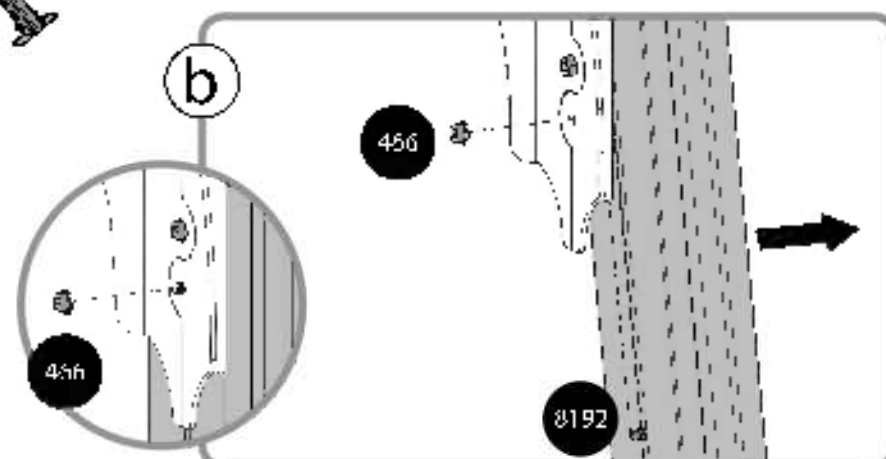
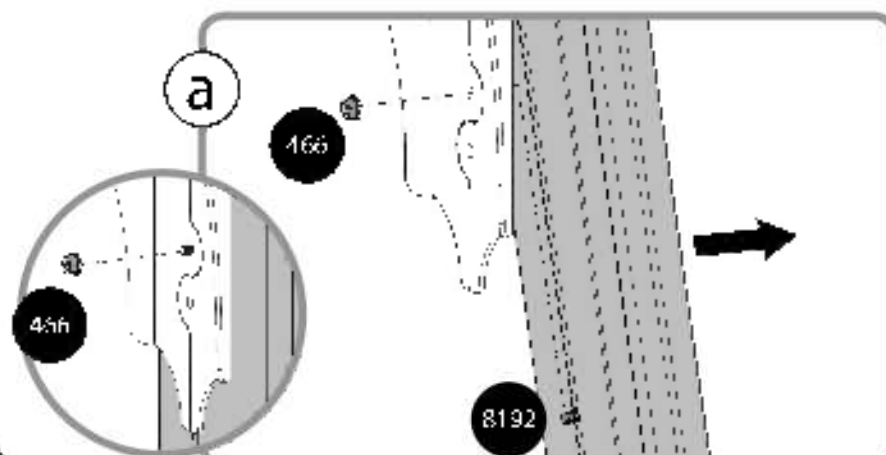
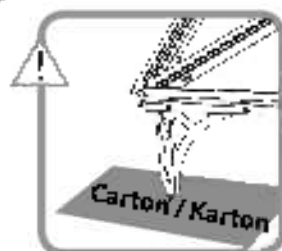
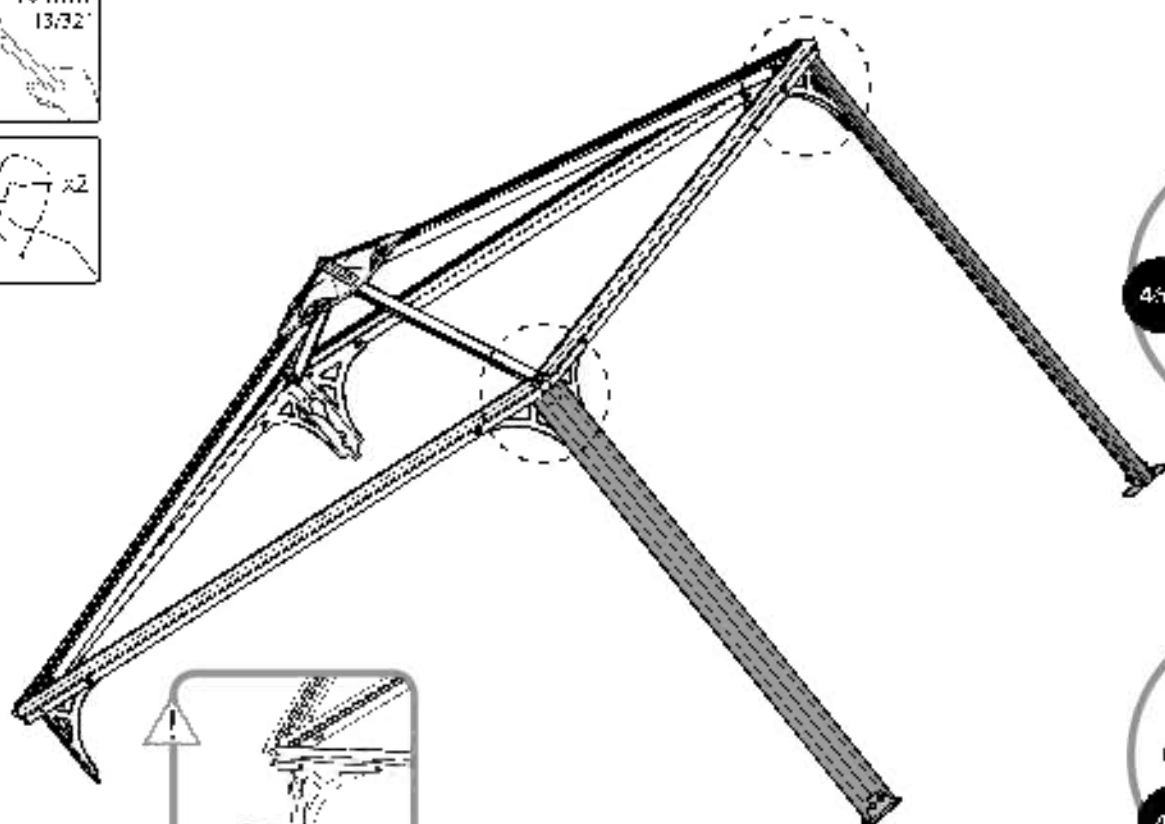
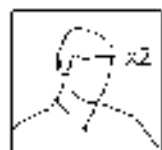
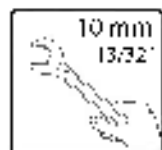

**13**

Please note that threading of the screws should be done from the outside

7679



4

7121



4

426



8

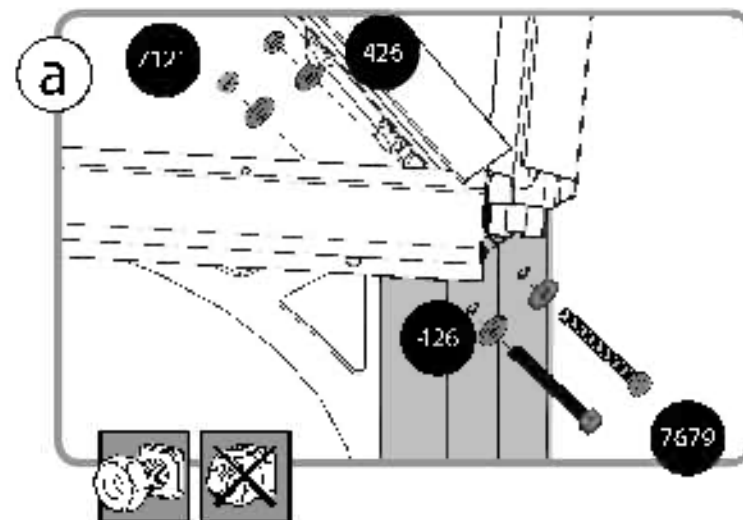
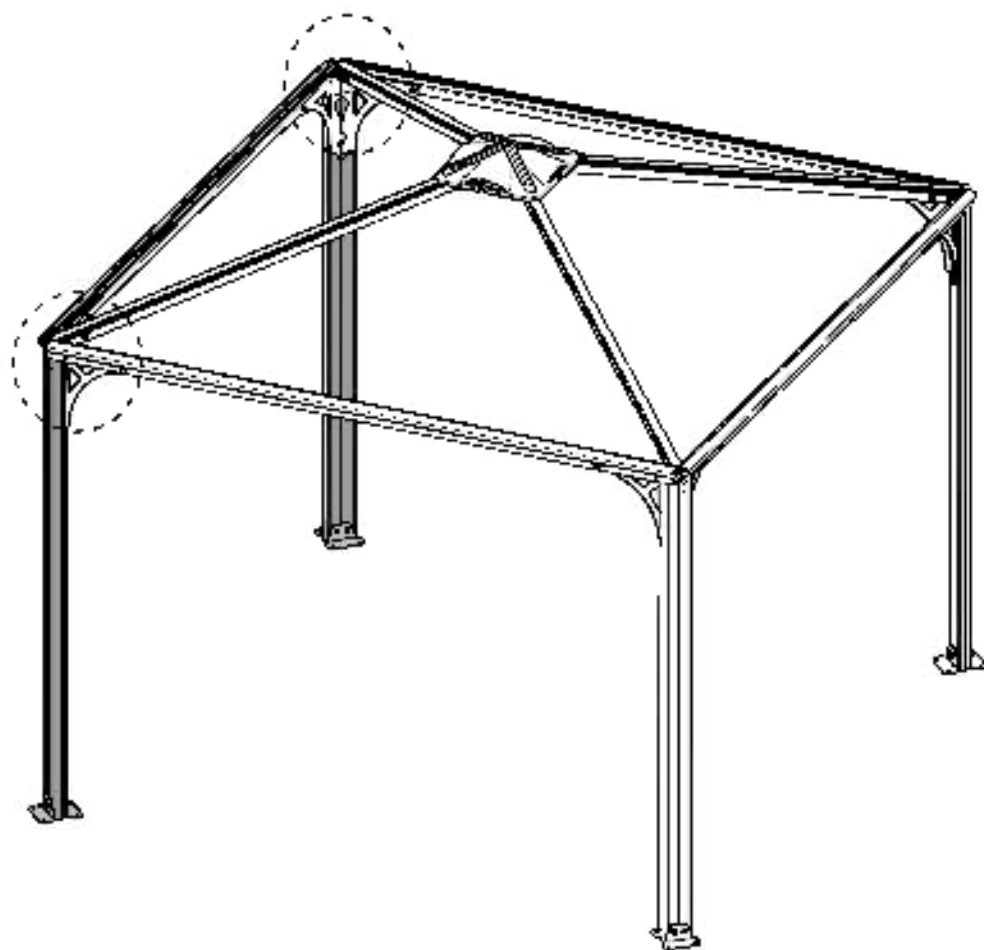
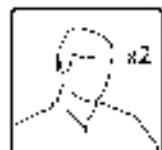

**14**

Please note that threading of the screws should be made from the bottom up.

466 .....  ..... 4

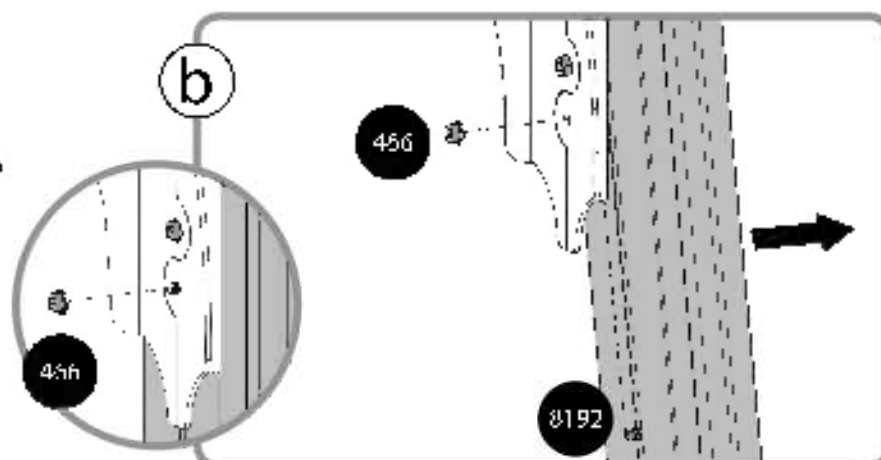
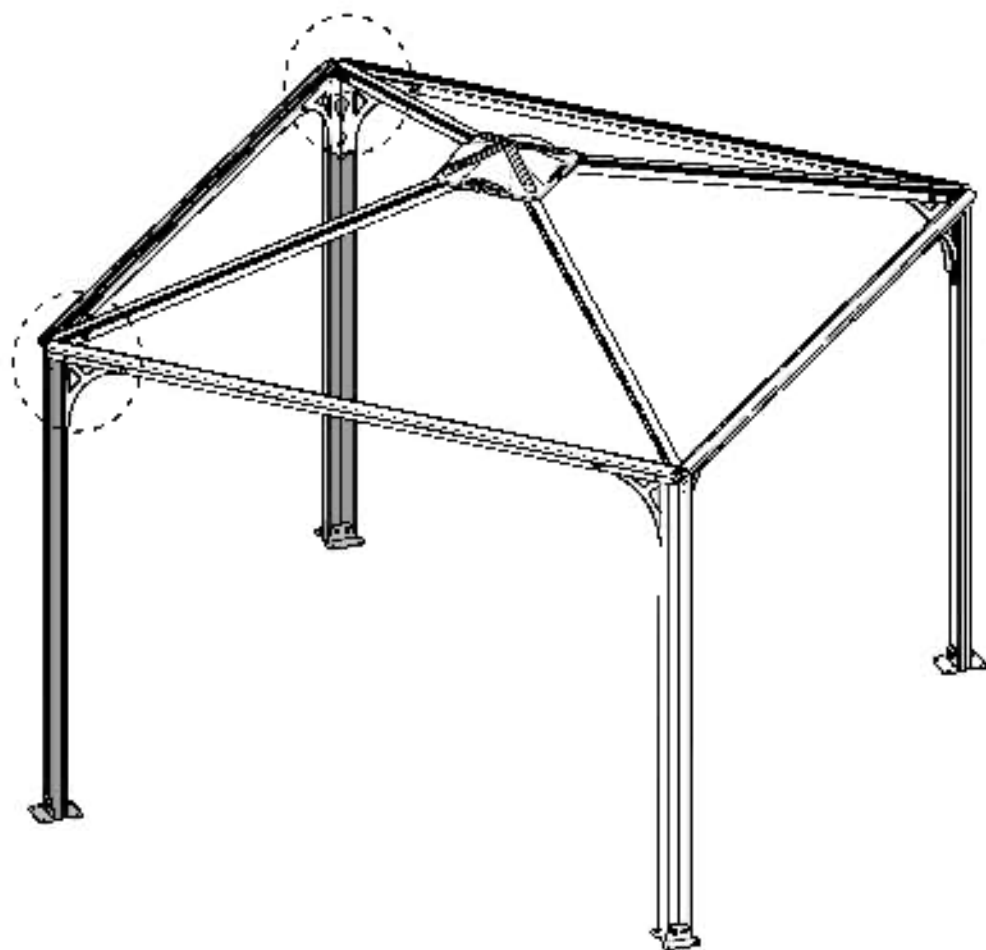
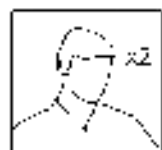
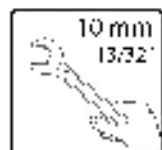

**15**

Please **add** silicone on the **inner** area of part # 8327 as illustrated

8327



4

7119



8

7121



8

426

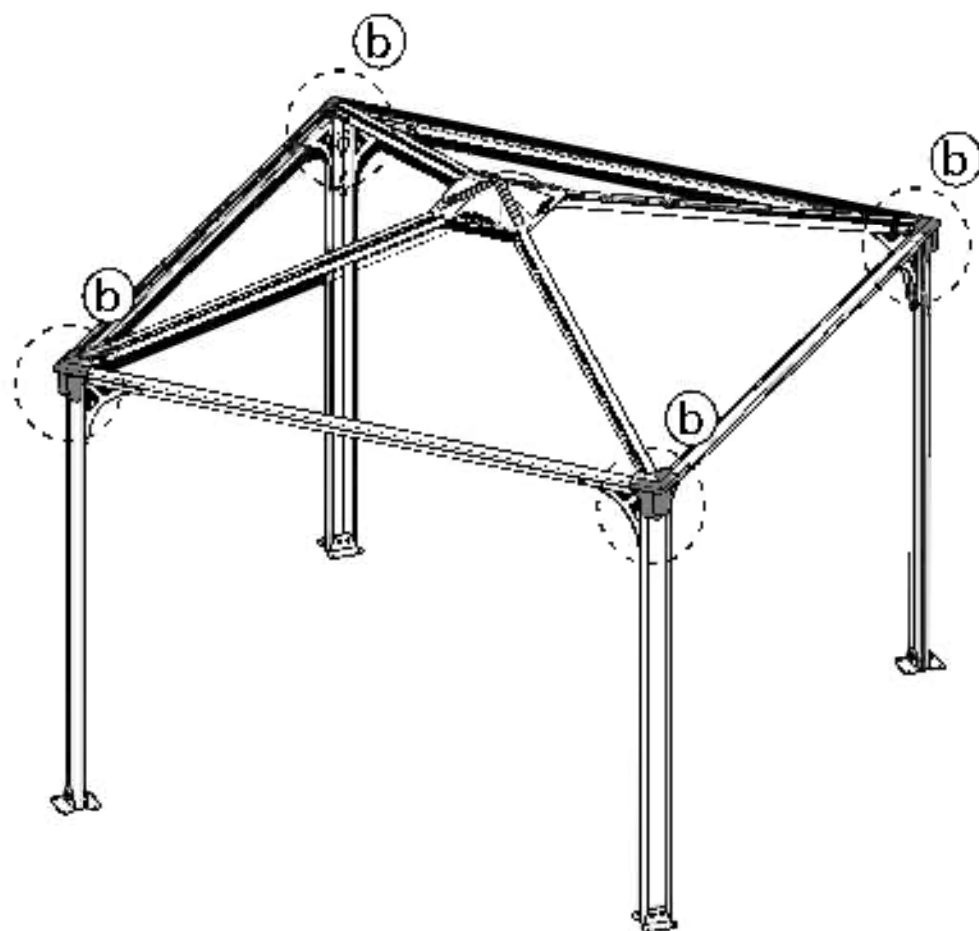
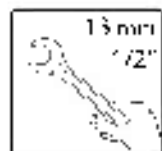
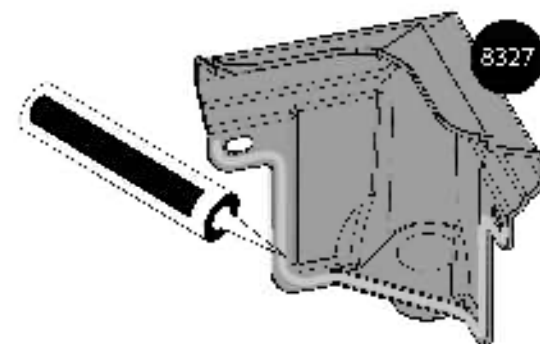
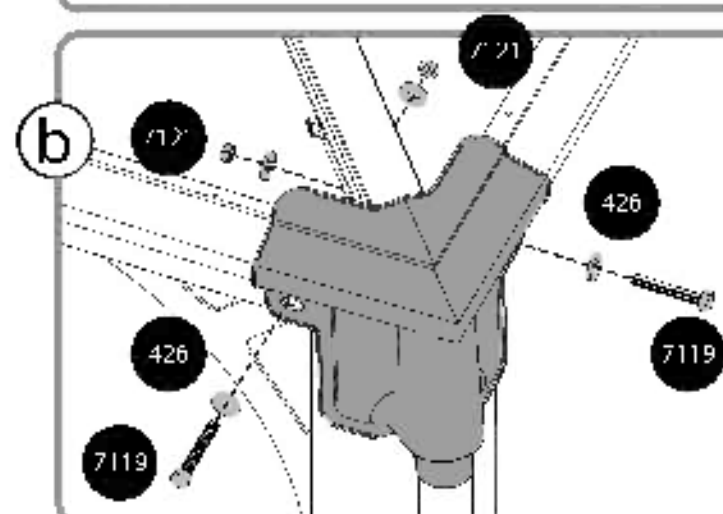

16

**a****b**

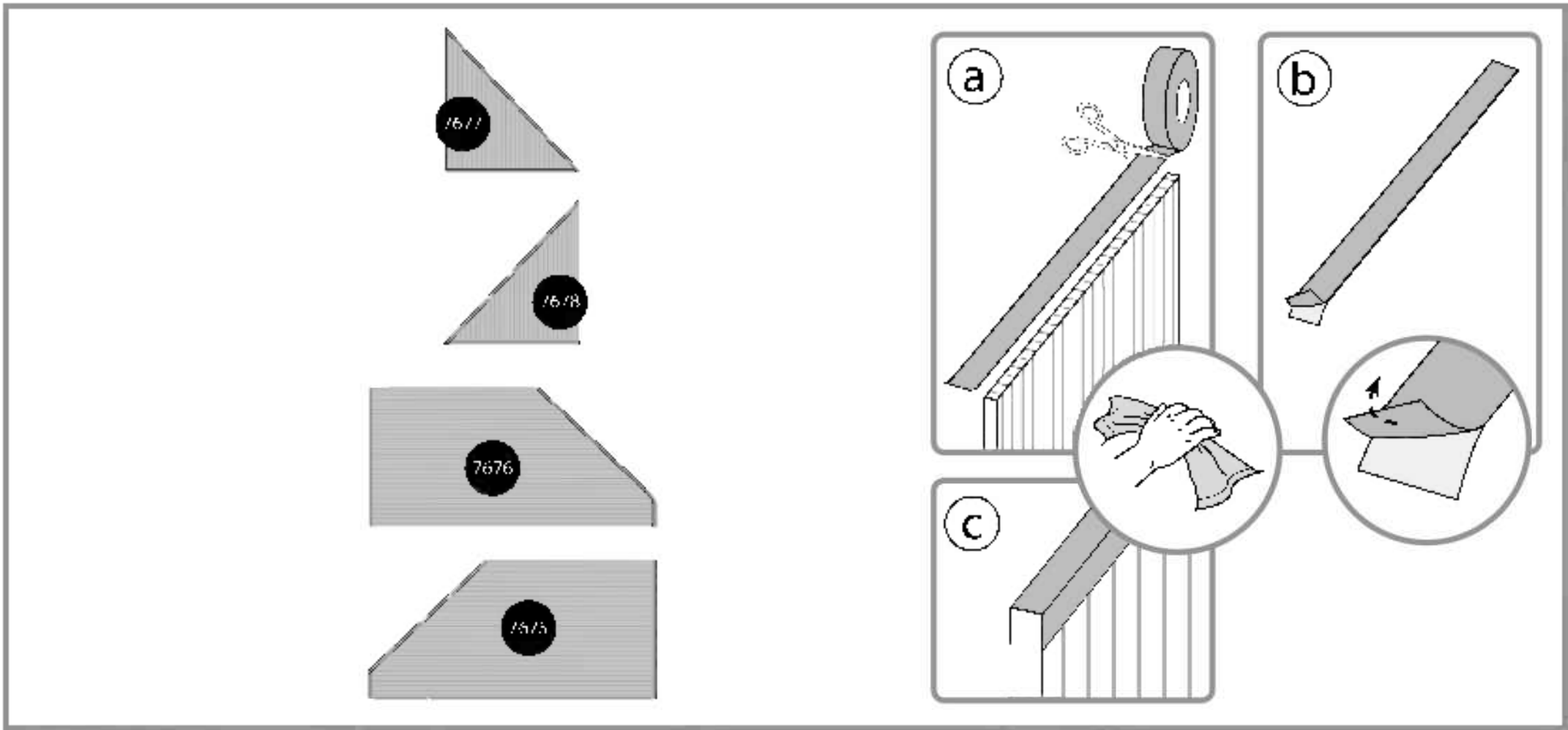
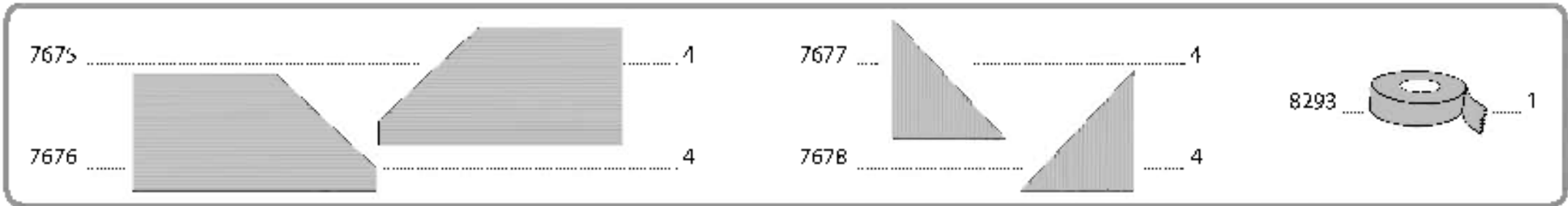

7677 ..... 4      7678 ..... 4

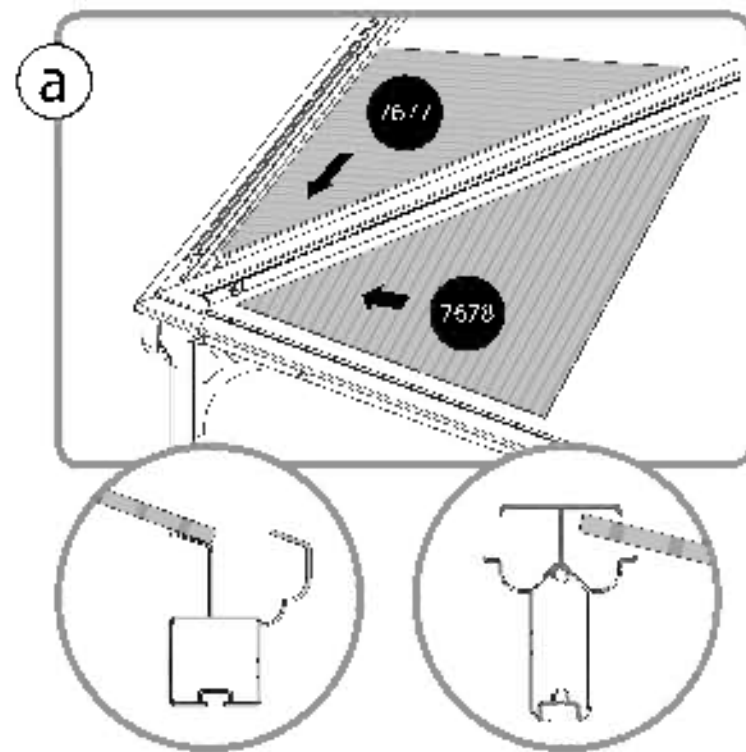
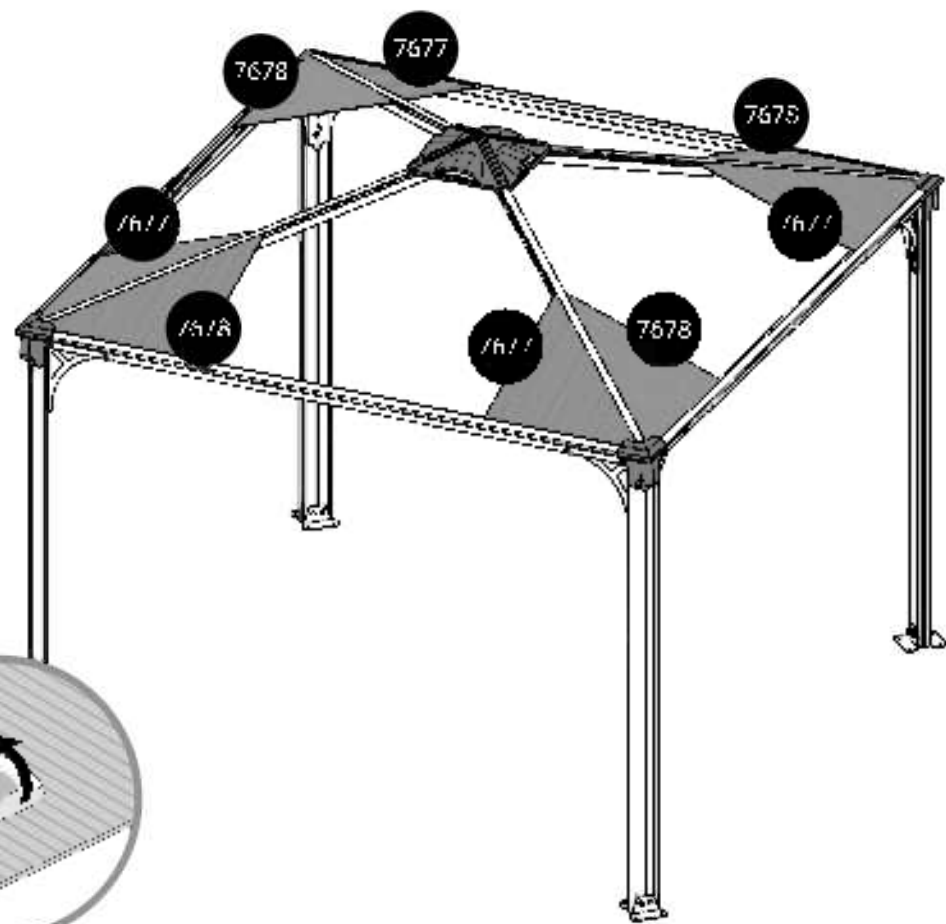

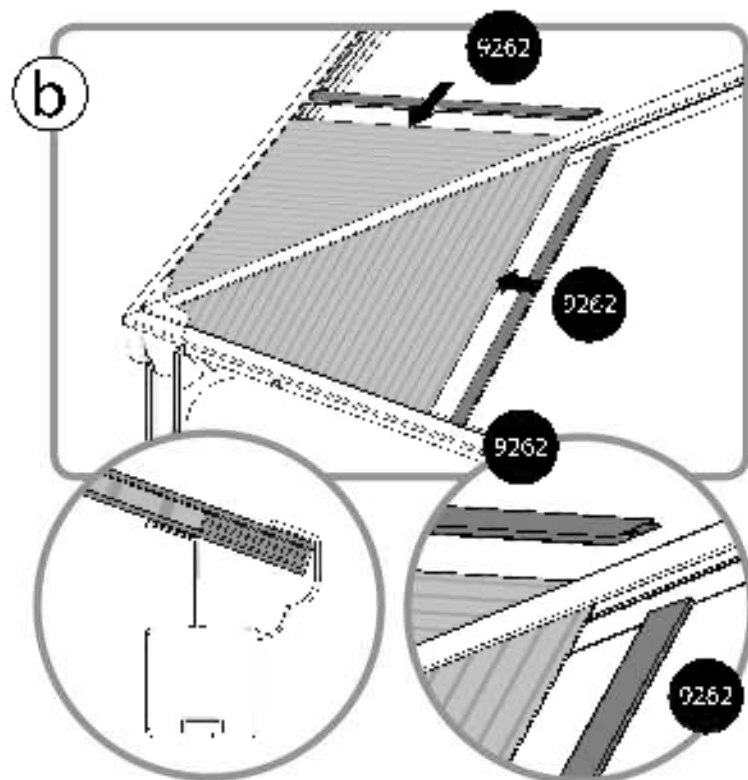
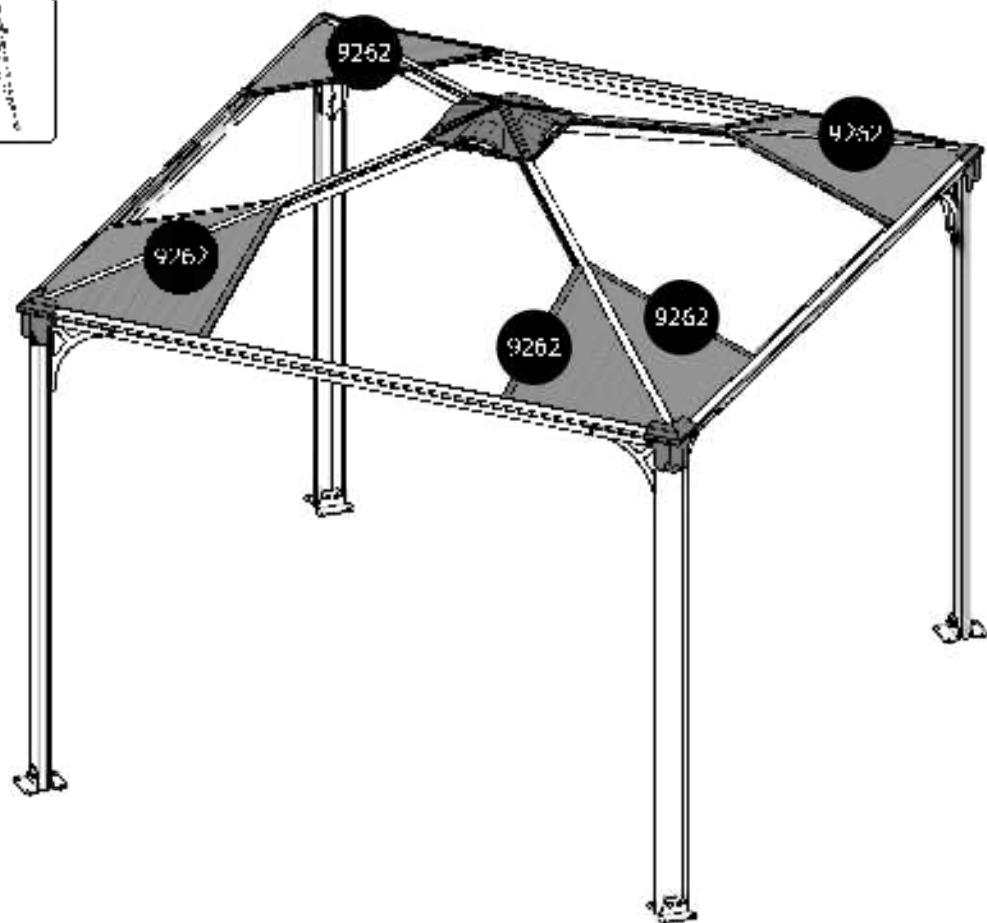

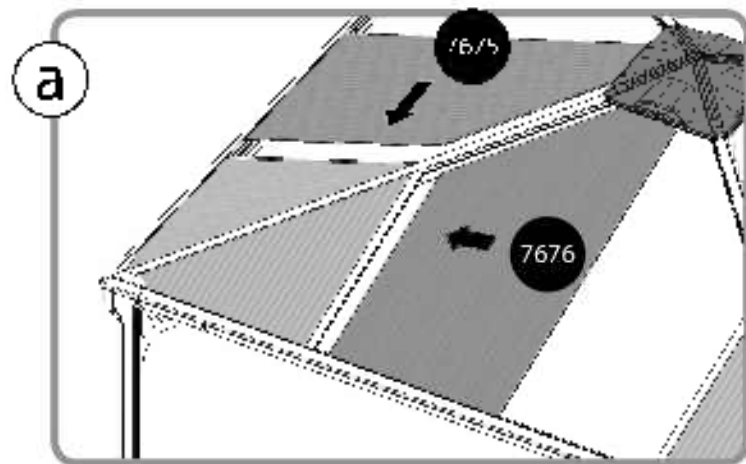
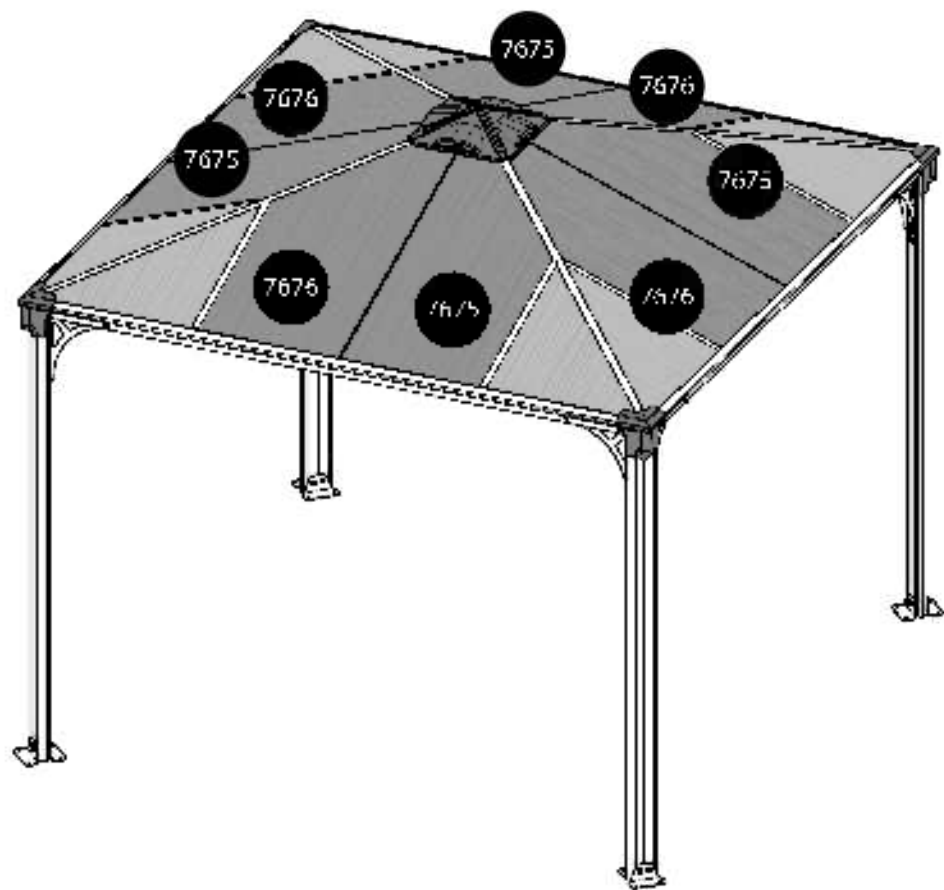

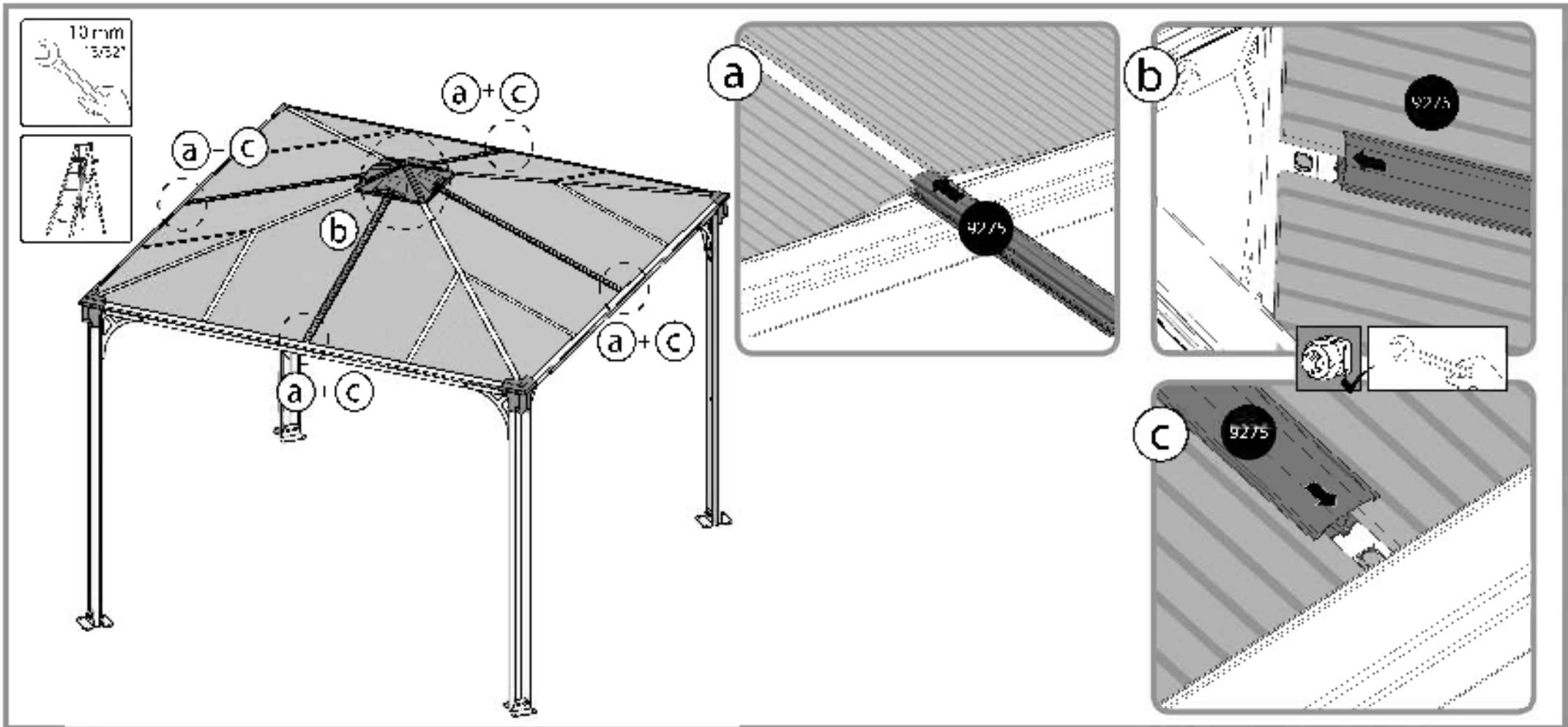

**21**

Please **drill** holes in the panels to be located precisely parallel to the holes in profiles #9249

427



32

421



32

7024

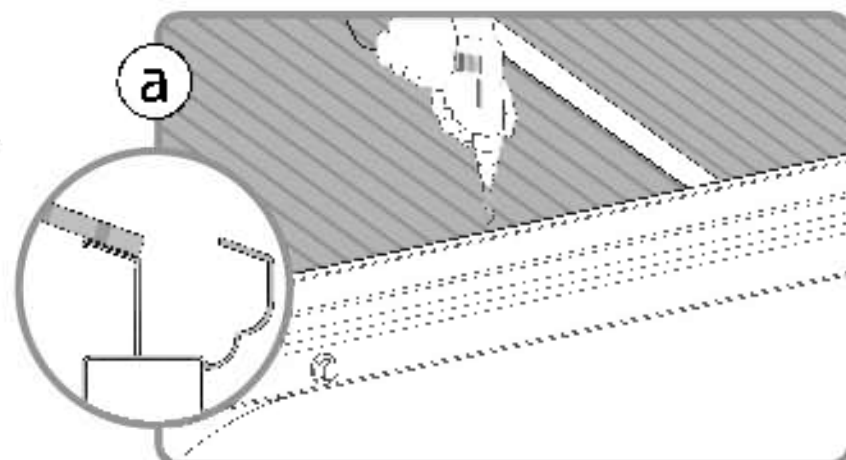
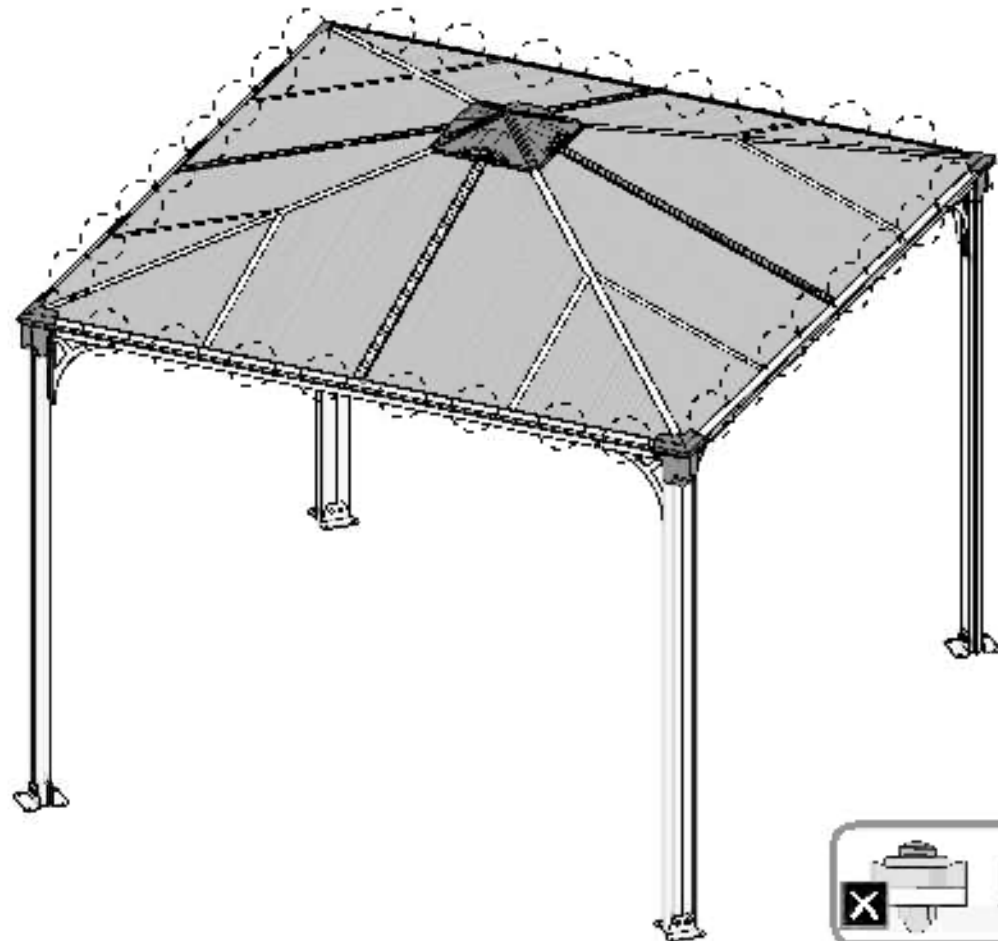
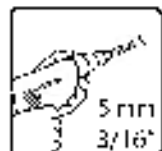
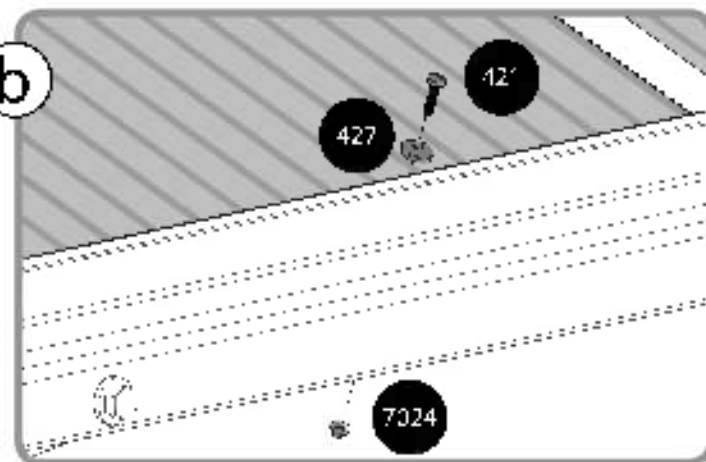

32

**a****b**

427

12"

7024

22



Please level the profiles legs and adapt screws and plugs to your specific ground type.

4000 ..... 16

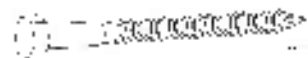

4010 ..... 16

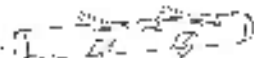

426 ..... 16



5000 ..... 32

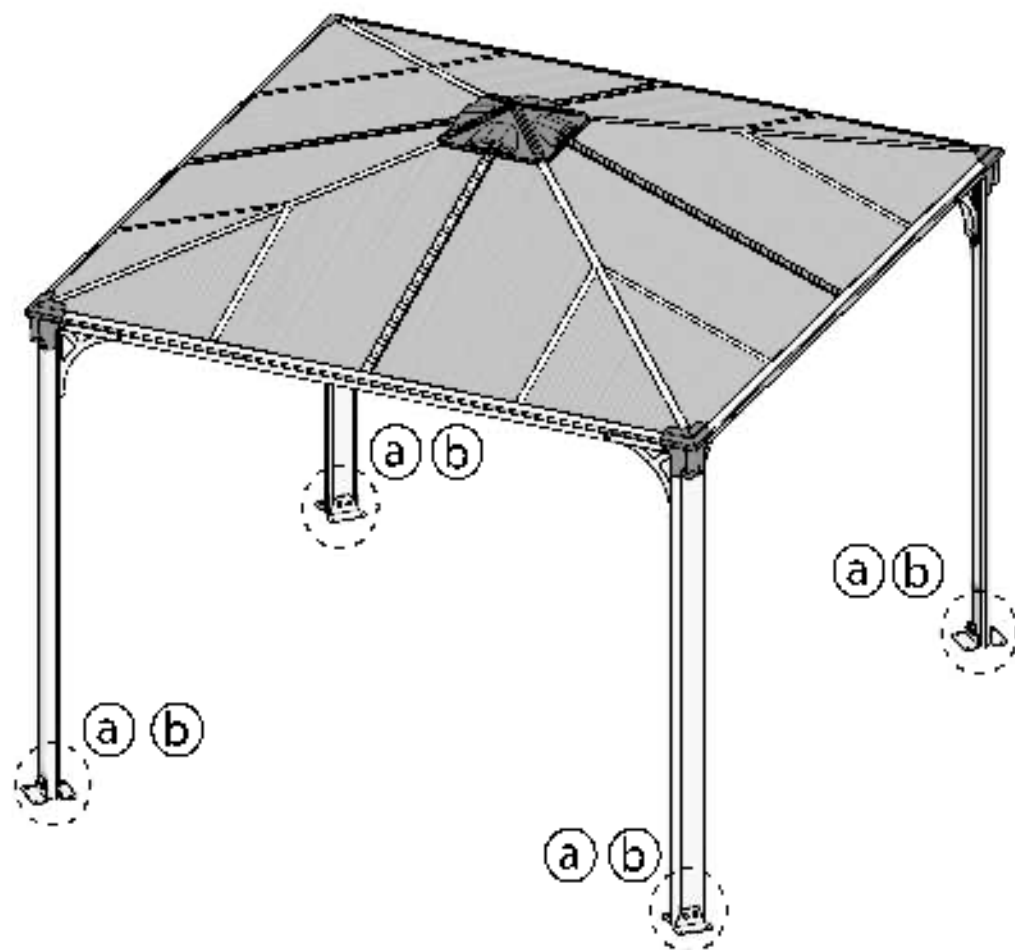
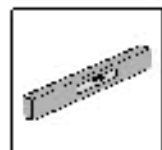
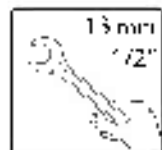

a

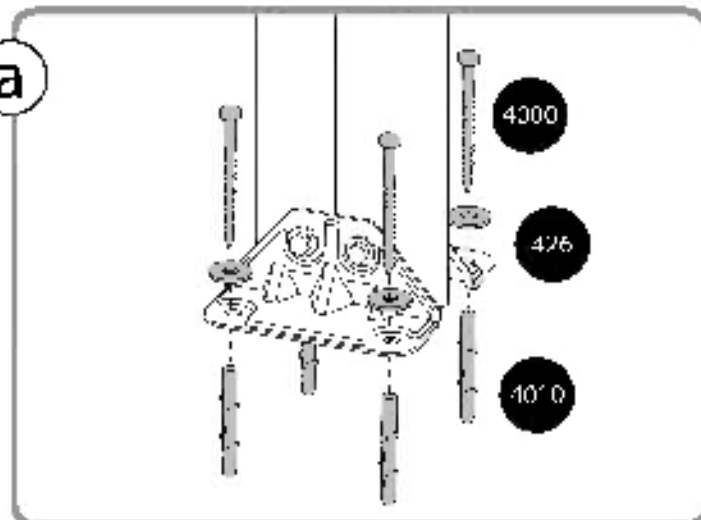

b

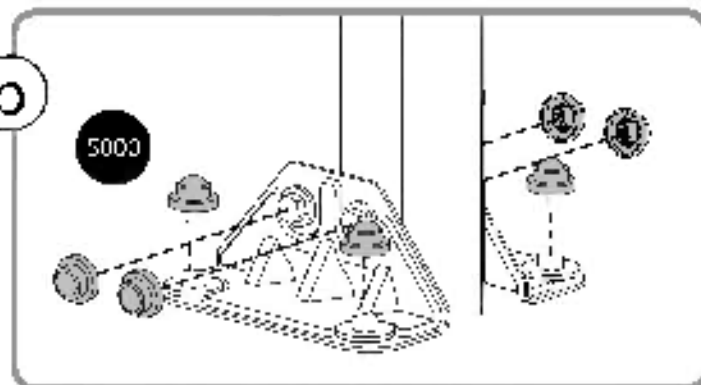

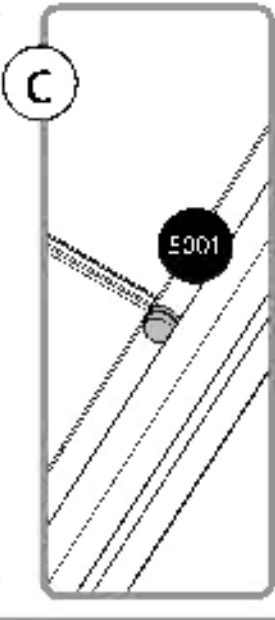
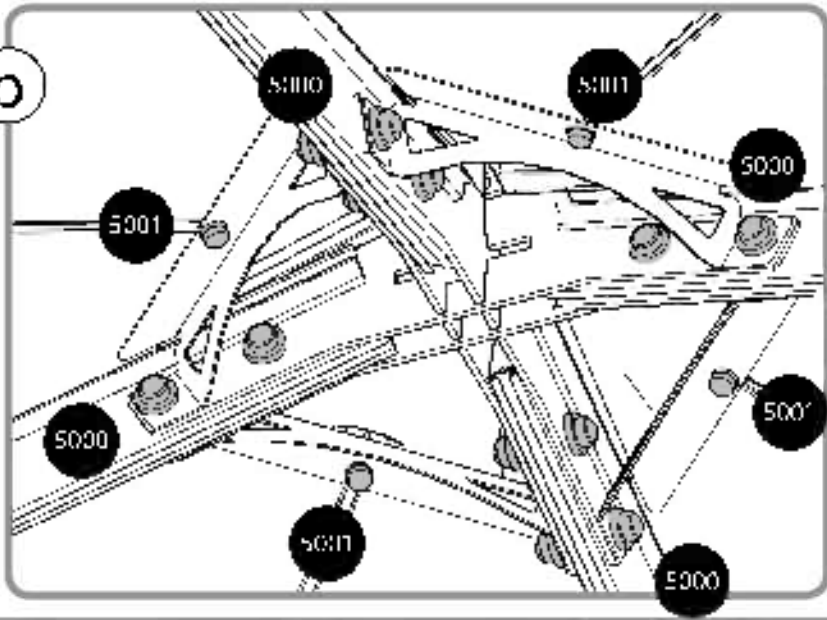
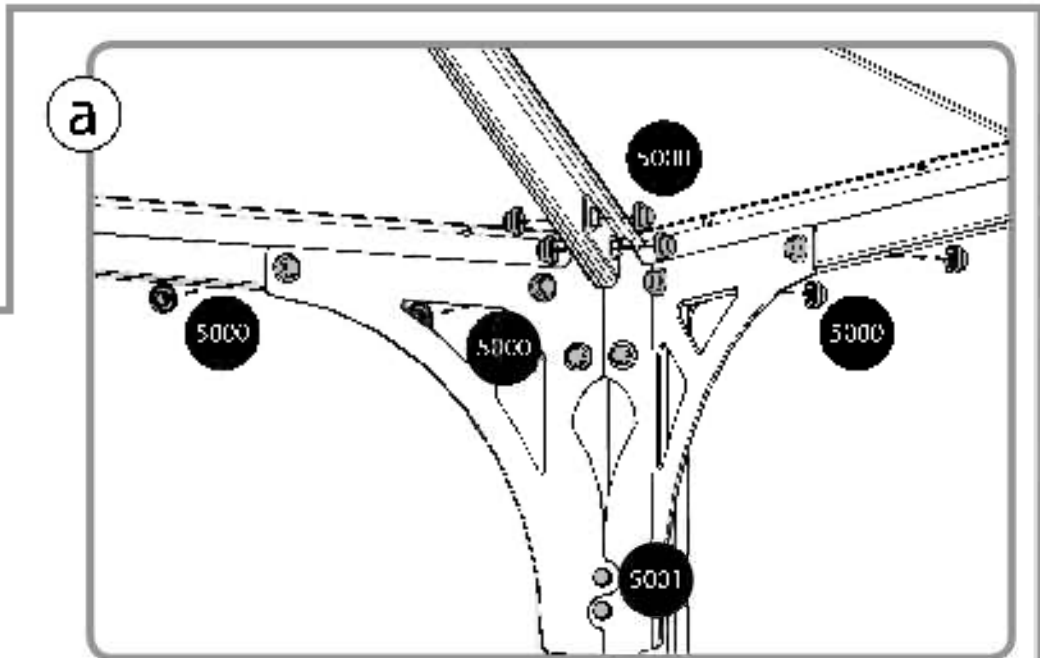
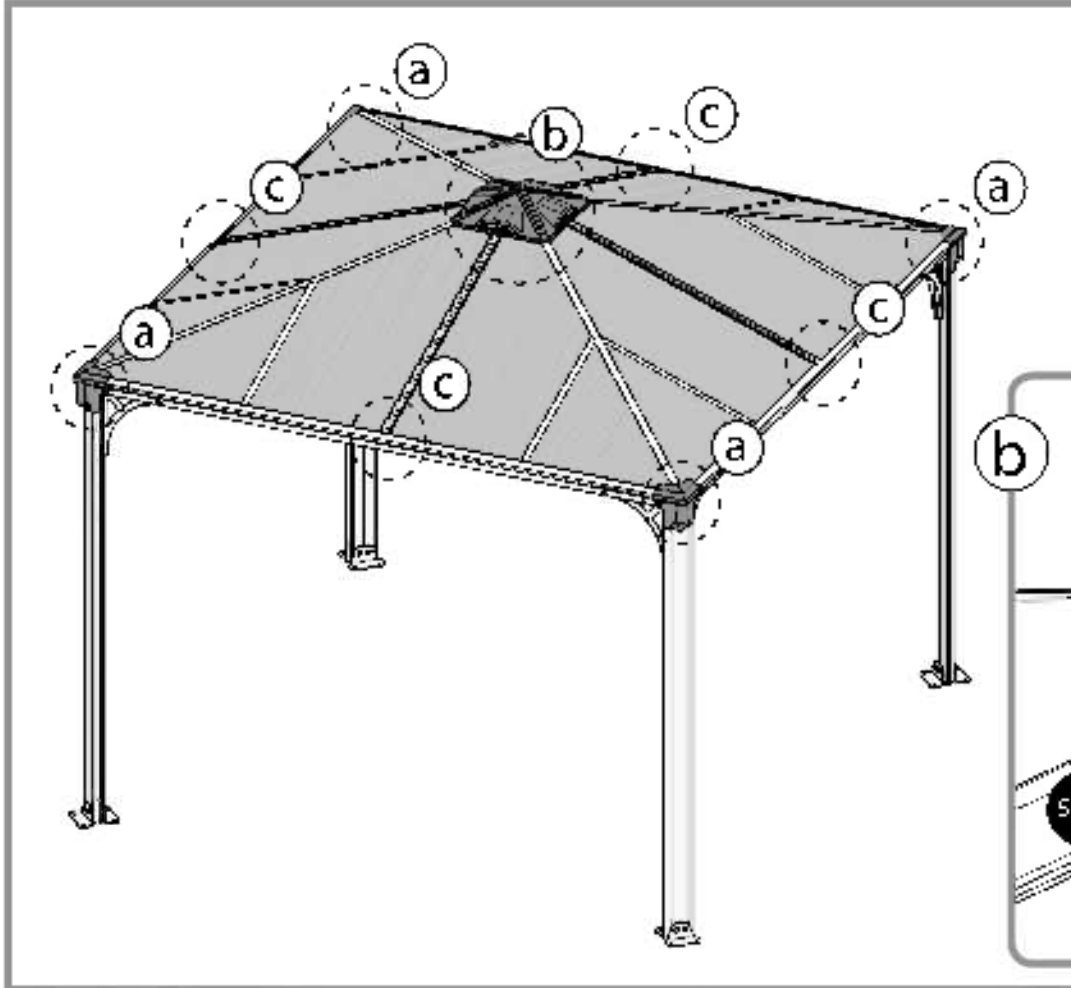
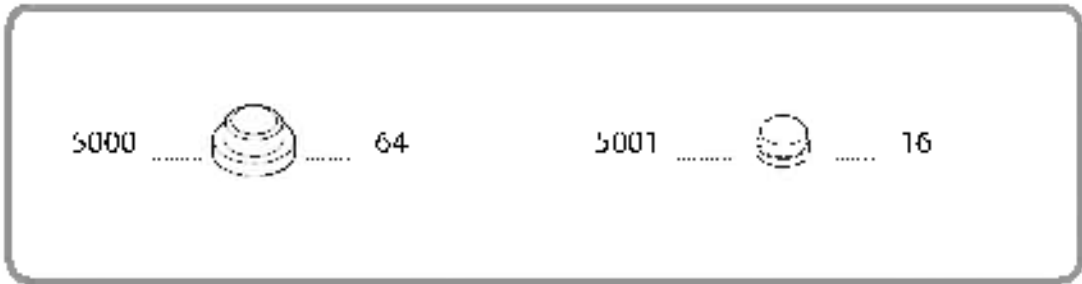





Este documento (2023) es el resultado de una reunión del Comité de Dirección de la compañía en el día 10 de Mayo del 2023, con el fin de definir la estrategia de negocio para el periodo 2023-2032, con el objetivo de definir la estrategia de negocio para el periodo 2023-2032, con el objetivo de definir la estrategia de negocio para el periodo 2023-2032.

- 1. Condiciones**
  - 1.1 El equipo de trabajo de la Dirección de la Empresa, mantendrá una "relación de colaboración" con el equipo de la PAI RAM.
  - 1.2 El equipo de trabajo de la Dirección de la Empresa, mantendrá una "relación de colaboración" con el equipo de la PAI RAM.
  - 1.3 El equipo de trabajo de la Dirección de la Empresa, mantendrá una "relación de colaboración" con el equipo de la PAI RAM.
- 2. Retomaciones y modificaciones**
  - 2.1 Este documento podrá ser modificado en cualquier momento por el equipo de la PAI RAM.
  - 2.2 Este documento podrá ser modificado en cualquier momento por el equipo de la PAI RAM.
- 3. Compensación**
  - 3.1 Este documento podrá ser modificado en cualquier momento por el equipo de la PAI RAM.

El periodo tras la compra	Recambio del Producto a Plaza/s	Recambio Según
Desde la compra hasta el final de la compra	50 unidades	100%
Desde el primer año hasta el final del 2º año	El componente de serie 10% de creación original de compra	90%
Desde el 2º año hasta el final del 3º año	El componente de serie 20% de creación original de compra	80%
Desde el 3º año hasta el final del 4º año	El componente de serie 30% de creación original de compra	70%
Desde el 4º año hasta el final del 5º año	El componente de serie 40% de creación original de compra	60%
Desde el 5º año hasta el final del 6º año	El componente de serie 50% de creación original de compra	50%
Desde el 6º año hasta el final del 7º año	El componente de serie 60% de creación original de compra	40%
Desde el 7º año hasta el final del 8º año	El componente de serie 70% de creación original de compra	30%
Desde el 8º año hasta el final del 9º año	El componente de serie 80% de creación original de compra	20%
Desde el 9º año hasta el final del 10º año	El componente de serie 90% de creación original de compra	10%

2. Retomaciones y modificaciones
  - 2.1 Este documento podrá ser modificado en cualquier momento por el equipo de la PAI RAM.
  - 2.2 Este documento podrá ser modificado en cualquier momento por el equipo de la PAI RAM.
3. Compensación
  - 3.1 Este documento podrá ser modificado en cualquier momento por el equipo de la PAI RAM.

Este documento (2023) es el resultado de una reunión del Comité de Dirección de la compañía en el día 10 de Mayo del 2023, con el fin de definir la estrategia de negocio para el periodo 2023-2032, con el objetivo de definir la estrategia de negocio para el periodo 2023-2032, con el objetivo de definir la estrategia de negocio para el periodo 2023-2032.

- 1. Condiciones**
  - 1.1 El equipo de trabajo de la Dirección de la Empresa, mantendrá una "relación de colaboración" con el equipo de la PAI RAM.
  - 1.2 El equipo de trabajo de la Dirección de la Empresa, mantendrá una "relación de colaboración" con el equipo de la PAI RAM.
  - 1.3 El equipo de trabajo de la Dirección de la Empresa, mantendrá una "relación de colaboración" con el equipo de la PAI RAM.
- 2. Retomaciones y modificaciones**
  - 2.1 Este documento podrá ser modificado en cualquier momento por el equipo de la PAI RAM.
  - 2.2 Este documento podrá ser modificado en cualquier momento por el equipo de la PAI RAM.
- 3. Compensación**
  - 3.1 Este documento podrá ser modificado en cualquier momento por el equipo de la PAI RAM.

Porcentaje	Componente de serie	Recambio Según
100%	50 unidades	100%
90%	El componente de serie 10% de creación original de compra	90%
80%	El componente de serie 20% de creación original de compra	80%
70%	El componente de serie 30% de creación original de compra	70%
60%	El componente de serie 40% de creación original de compra	60%
50%	El componente de serie 50% de creación original de compra	50%
40%	El componente de serie 60% de creación original de compra	40%
30%	El componente de serie 70% de creación original de compra	30%
20%	El componente de serie 80% de creación original de compra	20%
10%	El componente de serie 90% de creación original de compra	10%

2. Retomaciones y modificaciones
  - 2.1 Este documento podrá ser modificado en cualquier momento por el equipo de la PAI RAM.
  - 2.2 Este documento podrá ser modificado en cualquier momento por el equipo de la PAI RAM.
3. Compensación
  - 3.1 Este documento podrá ser modificado en cualquier momento por el equipo de la PAI RAM.













Ratele de dobândă (RDB) aplicabile în cazul plății anticipată sunt: RDB = 10% în cazul în care termenul de garanție este mai mic de 12 luni și de 12,5% în cazul în care termenul de garanție este mai mare de 12 luni și până la termenul de garanție.

#### 1. Conținut

- 1.1. Prezentul contract este încheiat în două exemplare, unul pentru fiecare parte, care sunt identice în toate celelalte puncte de interes și care sunt semnate și sigilate de către părți.
- 1.2. Prezentul contract este încheiat în două exemplare, unul pentru fiecare parte, care sunt identice în toate celelalte puncte de interes și care sunt semnate și sigilate de către părți. În cazul în care termenul de garanție este mai mic de 12 luni și de 12,5% în cazul în care termenul de garanție este mai mare de 12 luni și până la termenul de garanție.
- 1.3. Contractul este încheiat în două exemplare, unul pentru fiecare parte, care sunt identice în toate celelalte puncte de interes și care sunt semnate și sigilate de către părți.
- 1.4. Ambele părți sunt de acord să accepte termenii și condițiile prezentului contract și să se angajeze să respecte termenii și condițiile prezentului contract.
- 1.5. Prezentul contract este încheiat în două exemplare, unul pentru fiecare parte, care sunt identice în toate celelalte puncte de interes și care sunt semnate și sigilate de către părți.

#### 2. Selecția și achiziția

- 2.1. Dacă se dă câștig la o licitație, licitatorul este obligat să achiziționeze produsul în termen de 10 zile de la data încheierii contractului de achiziție.
- 2.2. Dacă licitatorul nu achiziționează produsul în termen de 10 zile de la data încheierii contractului de achiziție, licitatorul este obligat să plătească penalități pentru întârziere.

2.3. Dacă licitatorul nu achiziționează produsul în termen de 10 zile de la data încheierii contractului de achiziție, licitatorul este obligat să plătească penalități pentru întârziere.

#### 3. Despagubiri

- 3.1. Dacă se dă câștig la o licitație, licitatorul este obligat să plătească despagubiri pentru întârziere în cazul în care nu achiziționează produsul în termen de 10 zile de la data încheierii contractului de achiziție.

Perioada după care s-a terminat	Produsul sau serviciul prestat de licitator	Rambursare
20 zile de la terminarea până la finalul lunii	Licitator	100%
20 zile de la terminarea până la finalul lunii de a doua	sumă de bani egală cu 80% din preț de achiziție	80%
20 zile de la terminarea până la finalul lunii de a treia	sumă de bani egală cu 70% din preț de achiziție	70%
20 zile de la terminarea până la finalul lunii de a patra	sumă de bani egală cu 60% din preț de achiziție	60%
20 zile de la terminarea până la finalul lunii de a cincea	sumă de bani egală cu 50% din preț de achiziție	50%
20 zile de la terminarea până la finalul lunii de a șasea	sumă de bani egală cu 40% din preț de achiziție	40%
20 zile de la terminarea până la finalul lunii de a șaptea	sumă de bani egală cu 30% din preț de achiziție	30%
20 zile de la terminarea până la finalul lunii de a opta	sumă de bani egală cu 20% din preț de achiziție	20%
20 zile de la terminarea până la finalul lunii de a noua	sumă de bani egală cu 10% din preț de achiziție	10%
20 zile de la terminarea până la finalul lunii de a zecea	sumă de bani egală cu 0% din preț de achiziție	0%

3.2. Dacă licitatorul nu achiziționează produsul în termen de 10 zile de la data încheierii contractului de achiziție, licitatorul este obligat să plătească despagubiri pentru întârziere în cazul în care nu achiziționează produsul în termen de 10 zile de la data încheierii contractului de achiziție.

3.3. Dacă licitatorul nu achiziționează produsul în termen de 10 zile de la data încheierii contractului de achiziție, licitatorul este obligat să plătească despagubiri pentru întârziere în cazul în care nu achiziționează produsul în termen de 10 zile de la data încheierii contractului de achiziție.

#### 4. Conținutul contractului general

- 4.1. CONTRACTUL GENERAL este încheiat în două exemplare, unul pentru fiecare parte, care sunt identice în toate celelalte puncte de interes și care sunt semnate și sigilate de către părți.
- 4.2. CONTRACTUL GENERAL este încheiat în două exemplare, unul pentru fiecare parte, care sunt identice în toate celelalte puncte de interes și care sunt semnate și sigilate de către părți.
- 4.3. CONTRACTUL GENERAL este încheiat în două exemplare, unul pentru fiecare parte, care sunt identice în toate celelalte puncte de interes și care sunt semnate și sigilate de către părți.
- 4.4. CONTRACTUL GENERAL este încheiat în două exemplare, unul pentru fiecare parte, care sunt identice în toate celelalte puncte de interes și care sunt semnate și sigilate de către părți.
- 4.5. CONTRACTUL GENERAL este încheiat în două exemplare, unul pentru fiecare parte, care sunt identice în toate celelalte puncte de interes și care sunt semnate și sigilate de către părți.
- 4.6. CONTRACTUL GENERAL este încheiat în două exemplare, unul pentru fiecare parte, care sunt identice în toate celelalte puncte de interes și care sunt semnate și sigilate de către părți.
- 4.7. CONTRACTUL GENERAL este încheiat în două exemplare, unul pentru fiecare parte, care sunt identice în toate celelalte puncte de interes și care sunt semnate și sigilate de către părți.
- 4.8. CONTRACTUL GENERAL este încheiat în două exemplare, unul pentru fiecare parte, care sunt identice în toate celelalte puncte de interes și care sunt semnate și sigilate de către părți.
- 4.9. CONTRACTUL GENERAL este încheiat în două exemplare, unul pentru fiecare parte, care sunt identice în toate celelalte puncte de interes și care sunt semnate și sigilate de către părți.
- 4.10. CONTRACTUL GENERAL este încheiat în două exemplare, unul pentru fiecare parte, care sunt identice în toate celelalte puncte de interes și care sunt semnate și sigilate de către părți.
- 4.11. CONTRACTUL GENERAL este încheiat în două exemplare, unul pentru fiecare parte, care sunt identice în toate celelalte puncte de interes și care sunt semnate și sigilate de către părți.
- 4.12. CONTRACTUL GENERAL este încheiat în două exemplare, unul pentru fiecare parte, care sunt identice în toate celelalte puncte de interes și care sunt semnate și sigilate de către părți.
- 4.13. CONTRACTUL GENERAL este încheiat în două exemplare, unul pentru fiecare parte, care sunt identice în toate celelalte puncte de interes și care sunt semnate și sigilate de către părți.
- 4.14. CONTRACTUL GENERAL este încheiat în două exemplare, unul pentru fiecare parte, care sunt identice în toate celelalte puncte de interes și care sunt semnate și sigilate de către părți.
- 4.15. CONTRACTUL GENERAL este încheiat în două exemplare, unul pentru fiecare parte, care sunt identice în toate celelalte puncte de interes și care sunt semnate și sigilate de către părți.
- 4.16. CONTRACTUL GENERAL este încheiat în două exemplare, unul pentru fiecare parte, care sunt identice în toate celelalte puncte de interes și care sunt semnate și sigilate de către părți.
- 4.17. CONTRACTUL GENERAL este încheiat în două exemplare, unul pentru fiecare parte, care sunt identice în toate celelalte puncte de interes și care sunt semnate și sigilate de către părți.
- 4.18. CONTRACTUL GENERAL este încheiat în două exemplare, unul pentru fiecare parte, care sunt identice în toate celelalte puncte de interes și care sunt semnate și sigilate de către părți.
- 4.19. CONTRACTUL GENERAL este încheiat în două exemplare, unul pentru fiecare parte, care sunt identice în toate celelalte puncte de interes și care sunt semnate și sigilate de către părți.
- 4.20. CONTRACTUL GENERAL este încheiat în două exemplare, unul pentru fiecare parte, care sunt identice în toate celelalte puncte de interes și care sunt semnate și sigilate de către părți.

## Declaration of Performance

According to Construction Products Council Directive UE N°305/2011 and EN 14963:2006

Issue Date 04/05/2017

1. Identification code: **Palermo™ 3000, 3500, 3600, refer to CE label no 044**
2. Type: A light transmitting self-supporting Twin-wall PC roofing structure with upstand made of aluminum and galvanized steel elements
3. Intended use: open multi-purpose covering where the ground slope is less than 5%
4. Manufacturer: Palram Applications (1995) Ltd. Teradion Industrial Park, M.P. Misgav 2017400, P.O.B. 53, Israel
5. Importer and EU representative: PALRAM Applications UK, Unit 40 J3 Industrial Estate Carr Hill, Doncaster DN7 8DF
6. Assessment and verification of constancy of performance: System 3
7. Declared performance:

Resistance to upward load: UL 400

Resistance to downward loads: DL 1000

Reaction to fire: B, s1, d0

For mounting and fixing provisions see EN 16153:2013

Resistance to fire: NPD

External fire performance: F:fl-s1

Water tightness:

For the rooflight with upstand: Pass

For the sheet material: Pass

Impact resistance:

For the small hard body: Pass

For the large soft body: NPD

Thermal transmittance:

For the rooflight: NPD (not relevant to an open multi purpose cover)

For the sheet material: 3.60 W/(m<sup>2</sup>·K)

Direct airborne sound insulation: NPD (not relevant to an open multi purpose cover)

Radiation transmittance:

- Light transmittance: Tv - 41.46%

- Solar direct transmittance: Ts - 13.6%

Solar factor: g value 0.58

Air permeability:

For the rooflight: NPD (not relevant to an open multi purpose cover)

For the sheet material: Pass

Durability (of the sheet material): AA, Cu 1, Ku 1

8. The performance of the product identified in points 1 and 2 is in conformity with the declared performance in point 7.

This declaration of performance is issued, in accordance with Annex ZA.2.2 EN 14963:2006,

under the sole responsibility of Palram Applications (1995) Ltd.

ITT reports and Factory Production Control records are available upon request at [www.canopia.com](http://www.canopia.com)

Signed for and behalf of Palram Applications (1995) Ltd. by:  
Teradion Industrial Park, Misgav, 04.05.2017



PALRAM APPLICATIONS  
(1995) LTD

## Déclaration de Performance

Conformément à la Directive du Conseil sur les Produits de Construction UE N°305/2011 et EN 14963:2006

Date d'émission 04/05/2017

1. Code d'identification : **Palermo™ 3000, 3500, 3600, se référer au label CE n° 044**
2. Type: une structure de toiture en polycarbonate à double paroi autoportante, transmettant la lumière, avec armature en aluminium et des éléments en acier galvanisé
3. Usage prévu : toiture ouverte polyvalente à installer sur des terrains où la pente est inférieure à 5 %
4. Fabricant : Palram Applications (1995) Ltd, Teradion Industrial Park, M.P. Misgav 2017400, P.O.B. 53, Israël
5. Importateur et représentant de l'UE: PALRAM DIY France SARL, 35 Bd Malesherbes, 75008 Paris, France
6. Évaluation et vérification de la constance des performances : Système 3
7. Performance déclarée :

Résistance à la charge ascendante : UI 100

Résistance aux charges descendantes : DL 1000

Réaction au feu : B, s1, d0

pour les dispositions de montage et de fixation, voir EN 16153:2013

Résistance au feu : pas de performance déterminée

Performance en cas d'exposition à un incendie extérieur : Fx10-

Imperméabilité :

Pour le dôme de toit avec armature : Pass

Pour les matériaux en feuilles : Pass

Résistance aux impacts :

Pour la petite structure rigide : Pass

Pour la grande structure souple : pas de performance déterminée

Transmission thermique :

Pour le dôme de toit: pas de performance déterminée (non pertinent dans le cas d'une toiture ouverte polyvalente)

Pour les matériaux en feuilles :  $3,60 \text{ W}/(\text{m}^2 \cdot \text{K})$

Isolation directe aux bruits aériens : pas de performance déterminée (non pertinent dans le cas d'une toiture ouverte polyvalente)

Transmission du rayonnement :

- transmission de la lumière :  $T_v = 41,46 \%$

Transmission solaire directe :  $T_e = 43,6 \%$

Facteur solaire : valeur  $g = 0,58$

Perméabilité à l'air :

Pour le dôme de toit: pas de performance déterminée (non pertinent dans le cas d'une toiture ouverte polyvalente)

Pour les matériaux en feuilles : Pass

Durabilité (des matériaux en feuilles):  $\Delta A, Cu 1, Ku 1$

8. La performance du produit identifié aux points 1 et 2 est en conformité avec la performance déclarée au point 7.

Cette déclaration de performance est publiée conformément à l'Annexe A.2.2 – EN 14963:2006, sous la seule responsabilité de Palram Applications (1995) Ltd.

Les rapports ITT et les enregistrements du Contrôle de la Production en usine sont disponibles sur demande sur le site [www.canopia.com](http://www.canopia.com)

Signé au nom et pour le compte de Palram Applications (1995) Ltd. par :  
Teradion Industrial Park, Misgav, 04.05.2017



PALRAM APPLICATIONS  
(1995) LTD

## Leistungserklärung

Gemäß Bauproduktrichtlinie UE N°305/2011 und EN 14963:2006

Ausgabedatum 04/05/2017

1. Identifizierungscode: **Palermo™ 3000, 3500, 3600, siehe CE-Kennzeichnung Nr. 044**
2. Typ: Eine lichtdurchlässige, freistehende, doppelwandige PC-Überdachung mit Stützpfosten bestehend aus Aluminium- und galvanisierten Stahl Elementen
3. Verwendungszweck: Offene Mehrzweck-Abdeckung für Boden mit weniger als 5 % Steigung
4. Hersteller: Palram Applications (1995) Ltd. Teradion Industrial Park, M.P. Misgav 2017400, P.O.B. 53, Israel
5. Importeur und EU Vertreter: Palram DE GmbH, Calbesche Str. 25, 39218 Schönebeck
6. Bewertung und Überprüfung der Leistungsbeständigkeit: System 3
7. Erklärte Leistung:

Widerstand gegen aufwärts gerichtete Last: UL 400

Widerstand gegen abwärts gerichtete Last: DL 1000

Brandverhalten: B, s1, d0

siehe EN16153:2013 für Montage- und Befestigungsvorrichtungen

Feuerbeständigkeit: NPD (keine Leistung festgelegt)

Brandverhalten bei Brand von Außen: F100+

Wasserdichtigkeit:

Für die Lichtkuppel mit Aufsetzkränzen: Pass

Für das Plattenmaterial: Pass

Stoßfestigkeit:

Für den kleinen harten Körper: Pass

Für den großen weichen Körper: NPD

Wärmeleitfähigkeit:

Für die Lichtkuppel: NPD (nicht zutreffend bei offenen Mehrzweckabdeckungen)

Für das Plattenmaterial: 3,60 W/m<sup>2</sup>·K

Direkte Luftschallsolierung: NPD (nicht zutreffend bei offenen Mehrzweckabdeckungen)

Strahlungstransmissionsgrad:

Lichtdurchlässigkeit: T<sub>v</sub> 41,46 %

- Sonnenstrahlentransmissionsgrad: T<sub>e</sub> - 43,6 %

- Sonnenschutzfaktor: g-Wert - 0,58

Luftdurchlässigkeit:

Für die Lichtkuppel: NPD (nicht zutreffend bei offenen Mehrzweckabdeckungen)

Für das Plattenmaterial: Pass

Haltbarkeit (des Plattenmaterials): ΔA, Cu 1, Ku 1

8. Die Leistung des Produkts wie in den Punkten 1 und 2 identifiziert, entspricht der erklärten Leistung in Punkt 7.

Diese Leistungserklärung wird gemäß Anhang ZA.2.2 - EN 14963:2006 unter alleiniger Verantwortung von Palram Applications (1995) Ltd. herausgegeben.

ITT Berichte und Aufzeichnungen zu Produktionskontrollen sind auf Nachfrage unter [www.canopia.com](http://www.canopia.com) erhältlich.

Unterschieden für und im Auftrag von Palram Applications (1995) Ltd. durch:  
Teradion Industrial Park, Misgav, 04.05.2017



PALRAM APPLICATIONS  
(1995) LTD