

DESCONEXIÓN DE LINKING

- Para desconectar LINKING (Vinculación), mantenga presionado el botón LINK (Vinculación) **(4)** del altavoz principal o secundario. El indicador de estado de LINK (Vinculación) se apagará.
- Para salir de LINKING (Vinculación) en el dispositivo secundario, mantenga presionado el botón LINK (Vincular). El dispositivo entrará en modo de emparejamiento de Bluetooth. El altavoz principal permanecerá en el modo LINKING (Vinculación).

NOTA:

- Cuando se enciende, el altavoz principal previamente vinculado entra en modo de vinculación (indicador blanco fijo) y el altavoz secundario se vincula automáticamente (indicador verde fijo).
- Si el altavoz principal está apagado, el secundario busca una vinculación (parpadea en verde). Mantenga pulsado el botón LINK (Vinculación) para detener la búsqueda y cambiar al modo de emparejamiento de Bluetooth.
- Al apagar el altavoz primario, también se apagarán todos los altavoces secundarios.

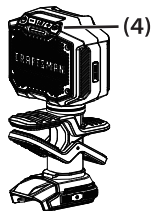

Hasta 79.2 m
(260 pies)

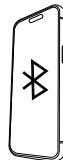
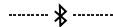

Observación: Rango Bluetooth máximo alcanzable en áreas abiertas y sin obstáculos.

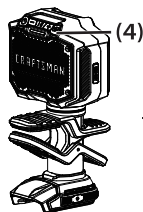

Principal

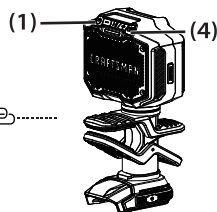

+1

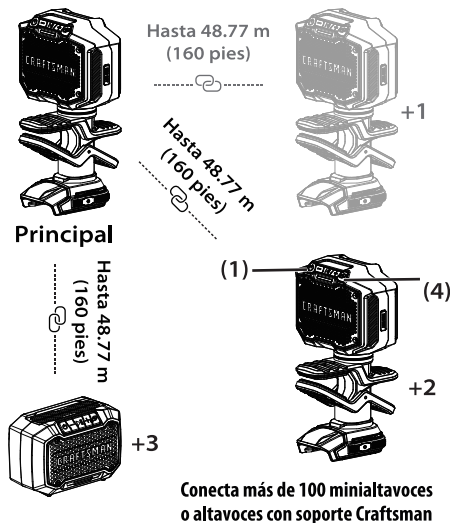

Fig E

Observación: Rango Bluetooth máximo alcanzable en áreas abiertas y sin obstáculos.

USO DEL PUERTO DE CARGA USB DE TIPO C

El puerto de carga USB de tipo C (7) proporciona una corriente eléctrica de 5 V de CC hasta 2.4 A para los dispositivos USB.

- Conecte uno de los extremos del cable de tipo C (no se proporciona) a su dispositivo USB.
- Luego, conecte el otro extremo del cable (no se proporciona) al puerto USB de tipo C.
- Encienda el altavoz para comenzar a cargar el dispositivo.

NOTA: Si desea desactivar la conexión por Bluetooth del dispositivo, mantenga presionado el botón de reproducción.

- El puerto de carga solo funcionará si el altavoz está encendido. La carga se detendrá si el altavoz se apaga.

NOTA: El altavoz se apagará de manera automática una vez que el dispositivo conectado se cargue por completo o después de que hayan pasado 4 horas de carga.

MANTENIMIENTO



ADVERTENCIA: Para reducir el riesgo de lesiones personales graves, apague la unidad y desconéctela de la fuente de alimentación retirando el paquete de baterías antes de realizar ajustes o quitar o instalar complementos o accesorios. El encendido accidental puede causar lesiones.

Accesorios

 **ADVERTENCIA:** Debido a que los accesorios, distintos de los que ofrece CRAFTSMAN, no han sido probados con este producto, el uso de dichos accesorios con este altavoz podría ser peligroso. Para reducir el riesgo de lesiones, solo se deben utilizar con este producto los accesorios recomendados por CRAFTSMAN.

Los accesorios recomendados para usar con el altavoz están disponibles por un costo adicional en su distribuidor local o en un centro de servicio técnico autorizado. Si necesita ayuda para localizar algún accesorio, póngase en contacto con CRAFTSMAN llamando al **1-888-331-4569**.

Versatrack™ (Fig. F)

 **ADVERTENCIA:** Para reducir el riesgo de sufrir lesiones personales graves, apague la unidad, desconéctela de la fuente de alimentación y retire el paquete de baterías antes de realizar ajustes o quitar/installar complementos o accesorios. El encendido accidental puede causar lesiones.

 **ADVERTENCIA:** Para reducir el riesgo de sufrir lesiones personales graves, no use el gancho Versatrack™ o el sistema Versatrack™ Trackwall si están dañados. Un gancho Versatrack™ o sistema Versatrack™ Trackwall dañados no soportarán el peso de la herramienta.

 **ADVERTENCIA:** Para reducir el riesgo de sufrir lesiones personales graves, asegúrese de que el tornillo que sostiene el gancho Versatrack™ está bien ajustado.

 **ADVERTENCIA:** Para reducir el riesgo de sufrir lesiones personales graves, NO cuelgue la herramienta en lo alto ni cuelgue objetos en el gancho. ÚNICAMENTE use el gancho indicado para colgar la herramienta en el sistema Versatrack™ Trackwall.

 **ADVERTENCIA:** Asegúrese de que el peso de la herramienta no supere la capacidad nominal máxima del gancho Versatrack™ seleccionado.

 **ADVERTENCIA:** Al colgar objetos en el riel Versatrack™ Trackwall, sepárelos de manera adecuada para no exceder las 75 lb (35 kg) por pie lineal.

IMPORTANTE: Use solamente el tornillo proporcionado para instalar el gancho Versatrack. Asegúrese de ajustar bien el tornillo. Los accesorios Versatrack™ montan de manera segura herramientas compatibles al sistema Versatrack™ Trackwall.

1. Apague la herramienta, desconéctela de la fuente de alimentación y retire el paquete de baterías para quitar los accesorios.

 **PRECAUCIÓN:** Se debe cubrir de forma segura cualquier borde afilado expuesto que incluyan los productos que se pondrá sobre el sistema Versatrack™ Trackwall.

2. Instale el gancho (13) en la herramienta.
 - a. Coloque el gancho Versatrack en el lugar de montaje sobre la base de la herramienta.
 - b. Utilice un destornillador para ajustar el tornillo proporcionado (14) del gancho. No utilice ningún otro tornillo para realizar esta tarea.

NOTA: Los accesorios Versatrack™ para usar con la herramienta están disponibles por un costo adicional en su distribuidor local o en un centro de servicio técnico autorizado. Si necesita ayuda para localizar algún accesorio, póngase en contacto con CRAFTSMAN llamando al **1-888-331-4569**.

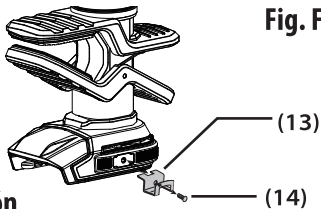

Reparación

El cargador y el paquete de baterías no se pueden reparar. No hay piezas que puedan recibir mantenimiento dentro del cargador o el paquete de baterías.

ADVERTENCIA: Para garantizar la **SEGURIDAD** y la **FIABILIDAD** del producto, solo un centro de servicio técnico de fábrica de CRAFTSMAN o un centro de servicio técnico autorizado por CRAFTSMAN deben realizar las reparaciones, el mantenimiento y el ajuste (incluidas las reparaciones del cable de alimentación, y la inspección y sustitución de las escobillas, cuando corresponda). Utilice siempre piezas de repuesto idénticas.

Limpieza

ADVERTENCIA: Sople aire limpio y seco para sacar la suciedad y el polvo de todos los orificios de ventilación al menos una vez a la semana. Para minimizar el riesgo de lesiones oculares, utilice siempre protección para los ojos aprobada por la norma ANSI Z87.1 cuando realice esta tarea.

ADVERTENCIA: Nunca utilice disolventes u otros productos químicos agresivos para limpiar las piezas no metálicas de la herramienta. Estos productos pueden debilitar los materiales plásticos empleados en dichas piezas. Utilice un paño humedecido con agua y jabón suave solamente. Nunca deje que ningún líquido penetre en el interior de la herramienta; nunca sumerja ninguna parte de la herramienta en un líquido.

SUSTITUCIÓN GRATUITA DE LAS ETIQUETAS DE ADVERTENCIA

Si las etiquetas de advertencia se vuelven ilegibles o faltan, llame al **1-888-331-4569** para solicitar una sustitución gratuita.

GARANTÍA DE POR VIDA LIMITADA

Estamos a su disposición para ayudar. Si no está satisfecho con este producto, o si tiene preguntas sobre cómo usarlo, comuníquese con nosotros. **NO DEBE COMUNICARSE CON EL VENDEDOR.**

Comuníquese con uno de nuestros representantes de ventas mediante la información de contacto que aparece a continuación. Proporcione el número de producto cuando se comunique con nosotros.

LLAME A ATENCIÓN AL CLIENTE:

1-888-331-4569,

de 8:00 a. m. a 5:00 p. m., hora del Pacífico, de lunes a viernes.

Conformidad con las Normas de la FCC:

Este dispositivo cumple con la sección 15 de las Normas de la FCC. El funcionamiento está sujeto a las siguientes dos condiciones: (1) este dispositivo no puede causar interferencia dañina, y (2) debe aceptar cualquier interferencia que reciba, incluida aquella que pueda causar un funcionamiento no deseado. Nota: Se ha probado este equipo y se ha comprobado que cumple con los límites de un dispositivo digital de Clase B, de acuerdo con la sección 15 de las Normas de la FCC. Estos límites están diseñados para proporcionar una protección razonable contra las interferencias perjudiciales en una instalación residencial. Este equipo genera, utiliza y puede irradiar energía de radiofrecuencia y, si no se instala y utiliza de acuerdo con las instrucciones, puede causar interferencias perjudiciales en las comunicaciones por radio. Sin embargo, no se puede garantizar que no se produzcan interferencias en una instalación en particular. Si este equipo causa interferencias perjudiciales en la recepción de radio o televisión, lo cual puede determinarse apagando y encendiendo el equipo, se recomienda al usuario que intente corregir las interferencias mediante una o varias de las siguientes medidas:

- Reorientar o reubicar la antena receptora.
- Aumentar la separación entre el equipo y el receptor.
- Conectar el equipo a un tomacorriente de un circuito diferente al que está conectado el receptor.

Advertencia: Los cambios o las modificaciones realizados en este dispositivo que no estén expresamente aprobados por E-filiate Incorporated pueden anular la autorización de la FCC para utilizar este dispositivo.

Exposición a RF:

Este equipo cumple con los límites de exposición a la radiación derivada de RF de la FCC establecidos para un entorno no controlado. Debe instalarse y utilizarse con una distancia mínima de 20 cm entre el radiador y su cuerpo. Este transmisor no debe colocarse ni funcionar junto con ninguna otra antena o transmisor.

SISTEMAS DE BATERÍAS Y CARGADORES CRAFTSMAN

Chargers . Chargeurs . Cargadores de baterías

N.º de cat. de la batería	Voltaje de salida	Cargador		
		CMCB100	CMCB102	CMCB104
CMCB201	20	C	C	C
CMCB2011	20	C	C	C
CMCB202	20	C	C	C
CMCB204	20	C	C	C

“C” indica que el paquete de baterías es compatible con ese cargador específico. Lea el manual de instrucciones para obtener información más específica.

Définitions : Symboles et mots d'alerte de sécurité

Ce mode d'emploi utilise les symboles et mots d'alerte suivants pour vous avertir des situations dangereuses et des risques de blessures ou de dommages matériels.



DANGER : Indique une situation dangereuse imminente qui, si elle n'est pas évitée, entraînera la mort ou des blessures graves.



AVERTISSEMENT : Indique une situation potentiellement dangereuse qui, si elle n'est pas évitée, peut entraîner la mort ou des blessures graves.



AVERTISSEMENT : Indique une situation potentiellement dangereuse qui, si elle n'est pas évitée, peut entraîner des blessures mineures ou légères.



(Utilisé sans mot) Indique un message relatif à la sécurité.

AVIS : Indique une pratique non liée à des blessures corporelles qui, si elle n'est pas évitée, peut entraîner des dommages matériels.



MISE EN GARDE : **Veillez lire toutes les alertes de sécurité et toutes les instructions.** Le non-respect des mises en garde et les instructions peut causer une décharge électrique, un incendie ou des blessures graves.



MISE EN GARDE : Ne jamais modifier le produit ou une partie de celui-ci. Des dommages ou des blessures pourraient en résulter.



MISE EN GARDE : Pour réduire les risques de blessures, veuillez lire le mode d'emploi.

COMPOSANTS

- (1) Bouton d'alimentation
- (2) Commandes de volume
- (3) Bouton de lecture
- (4) Bouton LINK
- (5) Indicateur de statut LINK
- (6) Indicateur de statut Bluetooth®
- (7) Port USB
- (8) Pince
- (9) Support pour crochet Versatrack

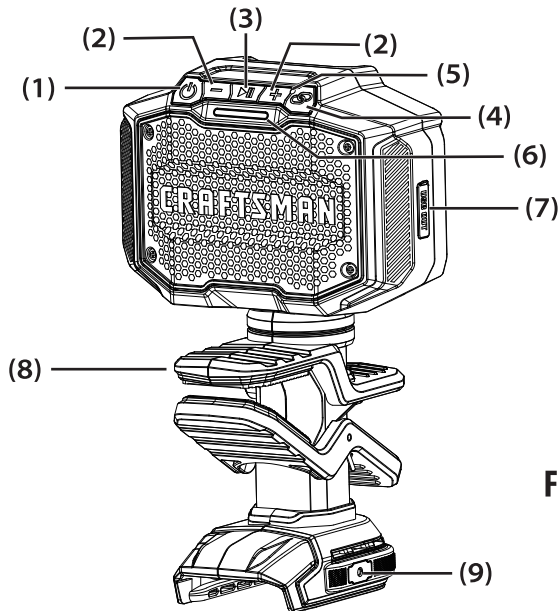

Fig A

INSTRUCTIONS DE SÉCURITÉ IMPORTANTES















AVERTISSEMENT







- a. Lire ces instructions.
- b. Conserver ces instructions.
- c. Tenir compte de tous les avertissements.
- d. Suivre toutes les instructions.
- e. Ne pas utiliser ce haut-parleur à proximité de l'eau.
- f. Le nettoyer uniquement avec un chiffon sec.
- g. Ne pas obstruer les ouvertures de ventilation. L'installer conformément aux instructions du fabricant.
- h. Ne pas installer l'appareil à proximité de sources de chaleur telles que radiateurs, bouches de chaleur, poêles ou autres appareils (y compris les amplificateurs) produisant de la chaleur.
- i. Confier toute réparation à un personnel qualifié. Une réparation est nécessaire lorsque le haut-parleur a été endommagé de quelque manière que ce soit, par exemple lorsque le cordon d'alimentation ou la fiche est endommagé, lorsqu'un liquide a été renversé ou que des objets sont tombés dans le haut-parleur, lorsque le haut-parleur a été exposé à la pluie ou à l'humidité, lorsqu'il ne fonctionne pas normalement ou lorsqu'il est tombé.
- j. Le haut-parleur ne doit pas être exposé à des gouttes ou à des éclaboussures et aucun objet rempli de liquide, tel qu'un vase, ne doit être placé sur le haut-parleur.
- k. Ne pas utiliser dans des conditions humides ou en présence de liquides ou de gaz inflammables.
- l. Ne pas utiliser le haut-parleur comme une étagère lorsqu'il est suspendu au mur Versatrack.

Consignes de sécurité pour le haut-parleur

- Retirer le bloc-batterie. Éteindre l'appareil avant de le laisser sans surveillance. Retirer le bloc-batterie quand l'appareil n'est pas utilisé, avant de changer les accessoires ou les pièces et avant toute réparation.
- Cet appareil n'est pas destiné à être utilisé par des personnes (y compris des enfants) dont les capacités physiques, sensorielles ou mentales sont réduites, ou qui manquent d'expérience et de connaissances, à moins qu'elles n'aient pu bénéficier d'une surveillance ou d'instructions concernant l'utilisation de l'appareil de la part d'une personne responsable de leur sécurité.
- Les enfants doivent être surveillés afin de s'assurer qu'ils ne jouent pas avec l'appareil.
- Aucune source de flamme exposée, telle qu'une bougie allumée, ne doit être placée sur le haut-parleur.

L'étiquette de votre outil peut comporter les symboles suivants. Les symboles et leurs définitions sont les suivants :

V..... volts	sfpm..... surface pieds par minute	 Classe II Construction (double isolation)	2  courant alternatif biphasé
Hz..... hertz	SPM..... coups par minute	n ₀ n..... pas de vitesse de charge	2N  courant alternatif biphasé avec neutre
min..... minutes	OPM..... oscillations par minute	n..... vitesse nominale	3  courant alternatif triphasé
 ou DC..... courant continu	A..... ampères	 borne de mise à la terre	3N  courant alternatif triphasé avec neutre
 Construction de classe I (mise à la terre)	W..... watts	 symbole d'alerte de sécurité	
.../min..... par minute	 ou AC..... courant alternatif	 rayonnement visible	
BPM..... battements par minute	 ou AC/DC... ourant alternatif ou continu	 éviter de fixer la lumière	
IPM..... impacts par minute			
RPM..... tours par minute			

 porter une protection respiratoire	.. /min o ..min -1. Révolutions ou alternances par minute
 porter une protection oculaire	 courant nominal du fusible approprié en ampères
 porter une protection auditive	 temps-log miniature fusible où X est le symbole de la caractéristique temps/courant, comme indiqué dans la norme CEI 60127-3
 lire toute la documentation	
IPXX..... Symbole IP	

BATTERIES ET CHARGEURS

Le bloc-batterie n'est pas complètement chargé hors de l'emballage. Avant d'utiliser le bloc-batterie et le chargeur, lire les consignes de sécurité ci-dessous, puis suivre les procédures de charge décrites. Lorsque vous commandez des batteries de remplacement, veillez à indiquer le numéro de catalogue et la tension.

LIRE TOUTES LES INSTRUCTIONS

Instructions de sécurité importantes pour toutes les batteries

-  **AVERTISSEMENT : Lire toutes les mises en garde de sécurité, les instructions et les avertissements concernant la batterie, le câble de charge et le produit. Le non-respect des mises en garde et les instructions peut causer une décharge électrique, un incendie ou des blessures graves.**
- **Ne pas charger ou utiliser la batterie dans des environnements explosifs, par exemple en présence de liquides, de gaz ou de poussières inflammables.** L'insertion ou le retrait de la batterie du chargeur peut enflammer la poussière ou les fumées.
 - **Lorsque le bloc-batterie n'est pas utilisé, le tenir à l'écart d'autres objets métalliques, comme des trombones, des pièces de monnaie, des clés, des clous, des vis ou d'autres petits objets métalliques, qui peuvent se connecter d'une borne à l'autre.** La mise en court-circuit des bornes de la batterie peut provoquer des brûlures ou un incendie.
 - **Ne JAMAIS forcer l'insertion du bloc-batterie dans le chargeur. NE PAS modifier le bloc-batterie de quelque façon que ce soit pour l'adapter à un chargeur non compatible, car la batterie pourrait se fissurer et causer des blessures graves.**
 - *Charger les blocs-batteries uniquement dans des*

chargeurs CRAFTSMAN.

- **NE PAS** éclabousser ni immerger dans l'eau ou d'autres liquides.
- **NE PAS entreposer ou utiliser le haut-parleur dans des endroits où la température peut atteindre ou dépasser 40°C (104°F), comme les hangars extérieurs ou les bâtiments métalliques en été.** Pour une durée de vie optimale, les batteries doivent être conservées dans un endroit frais et sec.
- **REMARQUE : Ne pas ranger les blocs-batteries dans un outil dont l'interrupteur à gâchette est verrouillé. Ne jamais coller l'interrupteur de la gâchette en position ON.**
- **Ne pas incinérer le bloc-batterie même s'il est gravement endommagé ou complètement usé.** Le bloc-batterie peut exploser dans un incendie. Des vapeurs et des matériaux toxiques sont créés lors de la combustion des piles au lithium-ion.
- **Si le contenu de la pile entre en contact avec la peau, nettoyer la zone immédiatement avec du savon doux et de l'eau.** Si le liquide de la pile pénètre dans les yeux, les rincer à grande eau pendant 15 minutes ou jusqu'à ce que l'irritation cesse. Si des soins médicaux sont nécessaires,

l'électrolyte de la pile est composé d'un mélange de carbonates organiques liquides et de sels de lithium.

- **Le contenu des cellules de pile ouvertes peut irriter les voies respiratoires.** Fournir de l'air frais. Si les symptômes persistent, consulter un médecin.



MISE EN GARDE : Risque de brûlure. Le liquide de la batterie peut être inflammable, consulter un médecin.



AVERTISSEMENT : Risque d'incendie. Ne jamais essayer d'ouvrir la pile pour quelque raison que ce soit. Si la batterie est fissurée ou endommagée, ne pas insérer le câble de charge. Ne pas écraser, laisser tomber ou endommager. Ne pas utiliser un bloc-batterie ou un chargeur dont le bloc-batterie a été perforé. Ne pas utiliser le bloc-batterie ou le chargeur s'il a reçu un coup violent, est tombé, a été écrasé ou a été endommagé (p. ex., percé d'un clou, frappé avec un marteau ou piétiné). Les blocs-batteries endommagés doivent être renvoyés à un centre de service pour recyclage.

Recommandations de rangement

1. Le meilleur lieu de rangement est un endroit frais et sec, à l'abri de la lumière directe du soleil et d'un excès de chaleur ou de froid.
2. Pour un rangement prolongé, il est recommandé de placer un bloc-batterie complètement chargé dans un endroit frais et sec, hors du chargeur, pour des résultats optimaux.

REMARQUE : Les blocs-batteries ne doivent pas être stockés complètement déchargés. Le bloc-batterie devra être rechargé avant utilisation.

Instructions de nettoyage de la batterie

La saleté et la graisse peuvent être enlevées de l'extérieur de la batterie à l'aide d'un chiffon ou d'une brosse douce non métallique. Ne pas utiliser d'eau ou de solutions de nettoyage.

Le sceau RBRC®

Le sceau RBRC® (Rechargeable Battery Recycling Corporation) apposé sur les batteries au nickel-cadmium, au nickel-hydrure métallique ou au lithium-ion (ou

sur les blocs-batteries) indique que les coûts de recyclage de ces batteries (ou blocs-batteries) à la fin de leur durée de vie utile ont déjà été pris en charge par CRAFTSMAN. Dans certaines régions, il est illégal de jeter les batteries nickel-cadmium, nickel-métal-hydrure ou lithium-ion usagées à la poubelle ou dans le flux des déchets solides municipaux. Le programme Call 2 Recycle® offre une alternative respectueuse de l'environnement. Call 2 Recycle, Inc. en coopération avec CRAFTSMAN et d'autres utilisateurs de batteries, a mis en place le programme aux États-Unis et au Canada pour faciliter la collecte des batteries usagées au nickel-cadmium, à l'hydrure métallique de nickel ou au lithium-ion. Contribuez à la protection de l'environnement et à la préservation des ressources naturelles en renvoyant les batteries nickel-cadmium, nickel-métal-hydrure ou lithium-ion usagées à un centre de service agréé ou à votre revendeur local pour qu'elles soient recyclées. Vous pouvez également contacter votre centre de recyclage local pour savoir où déposer la batterie usagée. RBRC® est une marque déposée de Call 2 Recycle, Inc.

Transport

 **AVERTISSEMENT : Risque d'incendie. Ne pas ranger ou transporter la batterie de manière à ce que des objets métalliques puissent entrer en contact avec les bornes exposées de la batterie.** Par exemple, ne placez pas la batterie dans un tablier, une poche, une boîte à outils, une boîte de produits, un tiroir, etc. avec des clous, des vis, des clés, etc. en vrac. **Par exemple, ne placez pas la batterie dans un tablier, une poche, une boîte à outils, une boîte de produits, un tiroir, etc. avec des clous, des vis, des clés, etc. en vrac.**

Les réglementations du ministère américain des Transports sur les matières dangereuses (HMR) interdisent en fait le transport de batteries dans le commerce ou dans les avions dans les bagages à main, À MOINS qu'elles ne soient correctement protégées contre les courts-circuits. Par conséquent, lorsque vous transportez des batteries individuelles, assurez-vous que les bornes de la batterie sont protégées et bien isolées des matériaux qui pourraient entrer en contact avec elles et provoquer un court-circuit. **REMARQUE :** Les batteries LI-ION ne doivent pas être placées dans les bagages enregistrés.

Consignes de sécurité importantes pour tous les chargeurs de batteries

 **AVERTISSEMENT : Lire toutes les mises en garde de sécurité, les instructions et les avertissements concernant la batterie, le câble de charge et le produit. Le non-respect des mises en garde et les instructions peut causer une décharge électrique, un incendie ou des blessures graves.**

- **Ne PAS essayer de charger la batterie avec un chargeur autre qu'un chargeur CRAFTSMAN.** Le chargeur et la batterie CRAFTSMAN sont spécialement conçus pour fonctionner ensemble.
- **Ces chargeurs ne sont pas destinés à d'autres usages que la recharge des piles rechargeables CRAFTSMAN.** Toute autre utilisation peut entraîner un risque d'incendie, de décharge électrique ou d'électrocution.
- **Ne pas exposer pas le chargeur à la pluie ou à la neige.**
- **Tirer par la fiche plutôt que par le cordon lorsque du débranchement du chargeur.** Cela réduira le risque d'endommager l'appareil électrique et le cordon.

- **Veiller à ce que le cordon soit placé de manière à ne pas être piétiné, à ne pas trébucher et à ne pas être endommagé ou soumis à des contraintes.**
- **Ne pas utiliser de rallonge sauf en cas d'absolue nécessité.** L'utilisation d'une rallonge inadaptée peut entraîner un risque d'incendie, de décharge électrique ou d'électrocution.
- **Lors de l'utilisation d'un chargeur à l'extérieur, toujours prévoir un endroit sec et utiliser une rallonge adaptée à l'utilisation en extérieur.** L'utilisation d'un cordon adapté à une utilisation en extérieur réduit le risque de décharge électrique.
- **Une rallonge doit avoir un calibre de fil adéquat (AWG ou American Wire Gauge) pour des raisons de sécurité.** Plus le calibre du fil est petit, plus la capacité du câble est grande, c'est-à-dire que le calibre 16 a une plus grande capacité que le calibre 18. Un cordon sous-dimensionné entraînera une baisse de la tension de la ligne, ce qui provoquera une perte de puissance et une surchauffe. Si vous utilisez plus d'une rallonge pour atteindre la longueur totale, assurez-vous que chaque rallonge individuelle contient au moins la taille de fil minimale. Le tableau suivant indique la taille correcte à utiliser en fonction de la

longueur du cordon et de l'intensité nominale indiquée sur la plaque signalétique. En cas de doute, utiliser le calibre immédiatement supérieur. Plus le numéro de jauge est bas, plus le cordon est lourd.

Calibre minimum pour les jeux de cordons

Volts		Longueur totale du cordon en pieds (mètres)			
		25 (7.6)	50 (15.2)	100 (30.5)	150 (45.7)
120 V		25 (7.6)	50 (15.2)	100 (30.5)	150 (45.7)
240 V		50 (15.2)	100 (30.5)	200 (61.0)	300 (91.4)
Ampérage		Calibre des fils américains			
Plus que	Pas plus que				
0	6	18	16	16	14
6	10	18	16	14	12
10	12	16	16	14	12
12	16	14	12	Non recommandé	

- **Ne pas placer d'objet sur le chargeur ou sur une surface molle qui pourrait bloquer les fentes d'aération et provoquer une chaleur interne excessive.** Placer le chargeur à l'écart de toute source de chaleur. Le chargeur est ventilé par des fentes situées en haut et en bas du boîtier.

- **Ne pas utiliser le chargeur avec un cordon ou une fiche endommagés** - les faire remplacer immédiatement.
- **Ne pas utiliser le chargeur s'il a reçu un coup violent, est tombé ou a été endommagé de quelque manière que ce soit.** Le confier à un centre de service agréé.
- **Ne pas démonter le chargeur; le confier à un centre de service agréé en cas de réparation ou d'entretien.** Un réassemblage incorrect peut entraîner un risque de décharge électrique, d'électrocution ou d'incendie.
- **Débrancher le chargeur de la prise de courant avant de procéder au nettoyage. Cela réduira le risque d'électrocution.** Le retrait du bloc-batterie ne réduit pas ce risque.
- **Ne JAMAIS** essayer de connecter 2 chargeurs ensemble.
- **Le chargeur est conçu pour fonctionner sur une alimentation électrique domestique standard de 120 V. Ne pas essayer de l'utiliser sur une autre tension.** Ceci ne s'applique pas au chargeur de véhicule.

 **AVERTISSEMENT :** Risque de décharge. Ne laisser aucun liquide pénétrer à l'intérieur du chargeur. Une décharge électrique peut en résulter.

 **AVERTISSEMENT :** Risque de brûlure. Ne pas immerger le bloc-batterie dans un liquide et ne pas laisser de liquide

pénétrer dans le bloc-batterie. Ne jamais essayer d'ouvrir la pile pour quelque raison que ce soit. Si le boîtier en plastique du bloc-batterie se casse ou se fissure, envoyez-le à un centre de service pour le recyclage.

 **AVERTISSEMENT :** Risque de brûlure. Pour réduire les risques de blessures, ne charger que les batteries rechargeables CRAFTSMAN. D'autres types de batteries peuvent surchauffer et éclater, entraînant des blessures et des dégâts matériels.

 **AVERTISSEMENT :** Dans certaines conditions, lorsque le chargeur est branché sur l'alimentation électrique, le chargeur peut être court-circuité par un corps étranger. Les matières étrangères de nature conductrice telles que, sans y être limitées, la poussière de meulage, les copeaux de métal, la laine d'acier, le papier d'aluminium ou toute accumulation de particules métalliques doivent être tenus à l'écart des cavités du chargeur. Toujours débrancher le chargeur de l'alimentation électrique lorsqu'il n'y a pas de batterie dans la cavité. Débrancher le chargeur avant d'essayer de le nettoyer.









Chargement d'une batterie

NOTE: Pour garantir des performances et une durée de vie maximales des blocs-batteries lithium-ion, les charger complètement avant la première utilisation.

1. Brancher le chargeur sur une prise de courant appropriée avant d'insérer la batterie.
2. Connecter le chargeur et le bloc-batterie, en veillant à ce que la batterie soit bien en place. Le voyant (charge) clignote en continu pour indiquer que le processus de charge a commencé.
3. La fin de la charge est indiquée par le fait que le voyant reste allumé en permanence. La batterie est entièrement chargée et peut être retirée et utilisée à ce moment-là ou laissée dans le chargeur.

REMARQUE : Pour retirer le bloc-batterie, certains chargeurs nécessitent d'appuyer sur le bouton de libération du bloc-batterie.

Indicateurs

	En charge		
	Complètement chargé		
	Délai pour les paquets chauds/froids		

Un chargeur ne chargera pas un bloc-batterie défectueux. Le refus du chargeur de s'allumer peut indiquer un problème avec le chargeur.

REMARQUE : Si le chargeur refuse de s'allumer, faites tester le chargeur et la batterie par un centre de service agréé.

Délai pour les paquets chauds/froids

Lorsque le chargeur détecte un bloc-batterie trop chaud ou trop froid, il démarre automatiquement un délai d'attente pour le bloc-batterie chaud/froid, suspendant la charge jusqu'à ce que le bloc-batterie ait atteint une température appropriée. Le chargeur passe alors automatiquement au mode de chargement du pack. Cette fonction garantit une durée de vie maximale de la batterie.

Un bloc-batterie froid peut se charger plus lentement qu'un bloc-batterie chaud.

Remarques importantes sur le chargement

1. La durée de vie la plus longue et les meilleurs rendements peuvent être obtenus si un bloc-batterie est chargé lorsque la température de l'air est comprise entre 18°C et 40°C (65°F et 75°F). Ne pas charger le bloc-batterie si sa température se situe en dessous de 4,5°C (40°F) ou au-dessus de 40°C (104°F). Ceci est important et évitera d'endommager gravement le bloc-batterie.
2. Le chargeur et le bloc-batterie peuvent devenir chauds au toucher pendant le chargement. Ceci est une condition normale et n'indique pas un problème. Pour faciliter le refroidissement du bloc-batterie après son utilisation, éviter de le placer dans un environnement chaud, tel qu'un hangar en métal ou une remorque non isolée.
3. Si le bloc-batterie ne charge pas correctement :
 - a. Vérifier le fonctionnement de la prise en branchant une lampe;
 - b. Vérifier si le réceptacle est connecté à un interrupteur d'éclairage qui éteint l'alimentation lorsque vous l'éteignez;
 - c. Déplacer le chargeur et le bloc-batteries dans un endroit où la température de l'air ambiant est d'environ 18°C à 24°C (65°F à 72°F);
- d. Si les problèmes de charge persistent, apporter l'outil, le bloc-batteries et le chargeur au centre de service local.
4. Le bloc-batterie doit être rechargé lorsqu'il ne produit pas suffisamment d'énergie pour des tâches qui étaient faciles à réaliser auparavant. **NE PAS CONTINUER** à utiliser le produit dans ces conditions. Suivre la procédure de charge. Vous pouvez également recharger une batterie partiellement utilisée quand vous le souhaitez, sans que cela ait d'effet négatif sur la batterie.
5. Les matériaux étrangers de nature conductrice, tels que, mais sans s'y limiter, la poussière de meulage, les copeaux métalliques, la laine d'acier, les feuilles d'aluminium ou toute accumulation de particules métalliques, doivent être tenus à l'écart des cavités du chargeur. Toujours débrancher le chargeur de l'alimentation électrique lorsqu'il n'y a pas de batterie dans la cavité. Débrancher le chargeur avant d'essayer de le nettoyer.
6. Ne pas congeler ni immerger le chargeur dans de l'eau ou tout autre liquide.

Instructions de nettoyage du chargeur



AVERTISSEMENT : *Risque de décharge. Débrancher le chargeur de la prise secteur avant de procéder au nettoyage. La saleté et la graisse peuvent être enlevées de l'extérieur du chargeur à l'aide d'un chiffon ou d'une brosse douce non métallique. Ne pas utiliser d'eau ou de solutions de nettoyage.*

Montage mural

Ces chargeurs sont conçus pour être fixés au mur ou pour être posés verticalement sur une table ou un plan de travail. En cas de montage mural, placer le chargeur à portée d'une prise électrique et loin d'un coin ou d'autres obstacles susceptibles d'entraver la circulation de l'air. Utiliser le dos du chargeur comme gabarit pour l'emplacement des vis de montage (achetées séparément) d'au moins 25,4 mm de long (1 po), avec un diamètre de tête de vis de 7 à 9 mm (0,28 à 0,35 po), vissées dans le bois à une profondeur optimale en laissant environ 5,5 mm (7/32 po) de la vis apparente. Aligner les fentes à l'arrière du chargeur avec les vis exposées et les engager complètement dans les fentes.

Les chargeurs Versatrack

CRAFTSMAN peuvent être fixés au mur à l'aide du Trackwall Versatrack CRAFTSMAN. Les crochets et les accessoires sont vendus séparément. Pour plus d'informations, se référer à la fiche d'accessoires Versatrack Trackwall.

CONSERVER CES INSTRUCTIONS POUR UN USAGE ULTÉRIEURFUTURO

COMPOSANTS (FIG. A)

Voir la figure A au début de ce manuel pour une liste complète des composants.

Utilisation prévue

Ce haut-parleur est conçu pour un usage domestique. Ce haut-parleur Bluetooth® est conçu pour lire/diffuser du son via une connexion sans fil Bluetooth®.

NE PAS utiliser dans des conditions humides ou en présence de liquides ou de gaz inflammables.

NE PAS laisser les enfants entrer en contact avec le haut-parleur. Une supervision est nécessaire lorsque des opérateurs inexpérimentés utilisent ce haut-parleur.

MONTAGE ET RÉGLAGES

! **AVERTISSEMENT :** *Pour réduire le risque de blessures graves, éteindre l'appareil et retirer la batterie avant d'effectuer des réglages ou de retirer/installer des pièces ou des accessoires. Un démarrage accidentel peut provoquer des blessures.*

Insertion et retrait de la batterie du haut-parleur Bluetooth® à pince (Fig. B)

REMARQUE : Assurez-vous que votre bloc-batterie (10) est complètement chargé.

Pour installer la batterie dans l'appareil

1. Aligner la batterie (10) avec les rails à l'intérieur du port de la batterie de l'enceinte (11) (Fig. B).
2. Le faire glisser jusqu'à ce que le bloc-batterie soit bien en place et s'assurer d'entendre le verrou s'enclencher. S'assurer qu'il ne se désengage pas.

Pour retirer le bloc-batterie de l'appareil

1. Appuyer sur le bouton de libération de la batterie (12) et tirer fermement la batterie hors du port de la batterie.
2. Insérer la batterie dans le chargeur comme décrit dans la section chargeur de ce manuel.

Fig B

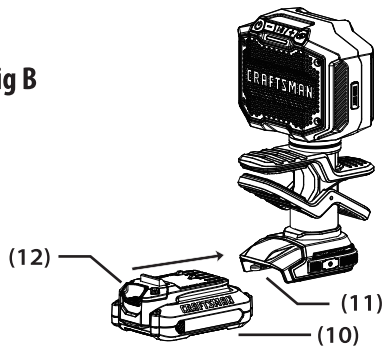

OPÉRATION

! **AVERTISSEMENT :** *Pour réduire le risque de blessures graves, éteindre l'appareil et retirer la batterie avant d'effectuer des réglages ou de retirer/installer des pièces ou des accessoires. Un démarrage accidentel peut provoquer des blessures.*

Mode d'emploi (Fig. C)

! **AVERTISSEMENT :** *Toujours respecter les consignes de sécurité et les réglementations en vigueur.*

Bouton d'alimentation

Appuyer sur le bouton d'alimentation pour allumer le haut-parleur (1).

Appuyer sur le bouton d'alimentation pour éteindre le haut-parleur. (1).

Réglage du volume

Lorsque l'enceinte est couplée à un appareil Bluetooth®, les boutons "-/+ (2) peuvent être utilisés pour augmenter ou diminuer le volume de l'appareil audio.

Changement de piste

Lorsque l'enceinte est couplée à un appareil Bluetooth®, les boutons "-/+ (2) peuvent être maintenus enfoncés pour

passer ou aller aux pistes précédentes sur l'appareil audio.

Reproducción y pausa

Lecture et mise en pause

Appuyez sur le bouton "Play" (3) une fois pour lancer ou mettre la musique en pause.

Déconnecter l'appareil

Appuyez longuement sur le bouton "Play" (3) pour déconnecter le Bluetooth de l'appareil.

Réinitialisation d'usine

Appuyez et maintenez les bouton "+" et "-" (2) enfoncés pour désappairer le haut-parleur de l'appareil et l'éteindre.

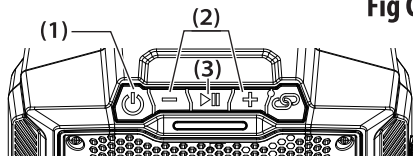

Fig C

Lecture audio (Fig. D)

Le son peut être diffusé par le haut-parleur via une connexion Bluetooth® sans fil avec un appareil Bluetooth® compatible.

Appairage du haut-parleur avec un appareil audio Bluetooth®

1. Coloque el altavoz y la fuente de audio con Bluetooth® a una distancia máxima de 3 pies (1 m) entre sí.
2. Appuyer sur le bouton d'alimentation pour allumer le haut-parleur **(1)**.
3. L'appareil audio Bluetooth® doit être activé pour s'appairer automatiquement. (Veuillez consulter le mode d'emploi de votre appareil pour obtenir des instructions d'appairage spécifiques).
4. Pendant ce temps, le haut-parleur essaie de trouver un appareil précédemment apparié. S'il est trouvé, l'indicateur d'état Bluetooth® reste allumé sans clignoter.

5. Confirmer l'appairage sur votre appareil. Régler l'appareil pour qu'il recherche les signaux BLUETOOTH® disponibles, puis sélectionner "CMXCREF1900002".
REMARQUE : Si l'appairage n'est pas confirmé dans les 10 minutes, l'enceinte s'éteint automatiquement.
6. Une fois l'appairage réussi, l'indicateur d'état Bluetooth® **(6)** devient fixe. Le haut-parleur émet alors un son.

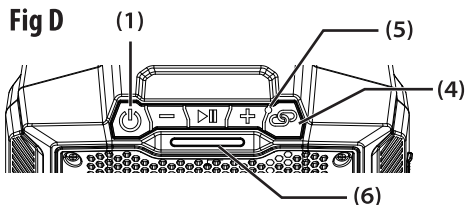

Indicateur de statut Bluetooth®

Indicateur	Statut/Mode
Bleu - Clignotement continu (intervalle d'une demi-seconde)	Le haut-parleur n'est pas appairé ou déconnecté
Bleu - Clignotement rapide	Le haut-parleur est en mode d'appairage et peut être découvert par votre appareil.
Bleu - Lumière fixe	Le haut-parleur est connecté à un appareil
Violet/Rouge - clignotement rapide	Niveau de batterie faible (Principal/Secondaire)
Pas de lumière	Le haut-parleur a dépassé le temps imparti et/ou est éteint

Connexion d'un appareil audio Bluetooth® précédemment couplé

Si un appareil Bluetooth® a été précédemment associé au haut-parleur, il devrait se reconnecter automatiquement lorsque le haut-parleur est mis sous tension. Après 4 secondes, l'enceinte passe en mode connexion. L'indicateur d'état Bluetooth® (6) clignote en permanence. Une fois que l'appareil Bluetooth® précédemment apparié

est reconnu et connecté, l'indicateur d'état Bluetooth® cesse de clignoter et devient fixe. Si la connexion ne se fait pas et que vous ne pouvez pas diffuser le son, suivez les instructions de la section **Appairage du haut-parleur avec un appareil audio Bluetooth®**.

REMARQUE : L'appareil audio Bluetooth® doit être activé pour s'appairer automatiquement.

Fonctionnalité de temporisation (Fig. A)

Pour économiser la batterie, le haut-parleur est conçu pour s'éteindre automatiquement après 2 heures d'inactivité. Si le haut-parleur s'éteint en raison d'une inactivité quelconque, reportez-vous à la section **Connexion d'un appareil audio Bluetooth® précédemment apparié**.

- **REMARQUE :** La portée optimale du flux Bluetooth® est d'environ 15 mètres (50 pi) (ligne de mire) par rapport à l'enceinte, mais des distances allant jusqu'à 80 mètres (260 pi) sont possibles.

Des obstacles physiques, d'autres appareils sans fil ou des appareils électromagnétiques peuvent affecter la qualité de la connexion.

Si la connexion Bluetooth® est perdue en raison d'un dépassement du temps de séparation, d'un dépassement de la distance optimale, d'obstacles ou autres, il peut être nécessaire de reconnecter votre appareil avec le haut-parleur.

Lien vers une autre enceinte Craftsman (Fig. E)

- Appuyer longuement sur le bouton LINK **(4)** esur le HAUT-PARLEUR PRINCIPAL.
- Allumer le(s) haut(s)-parleur(s) supplémentaire(s) et appuyer sur le bouton LINK.
- Indicateur bouton LINK :
Blanc – Haut-parleur principal
Vert – Haut-parleur secondaire
- Changement de volume :
Haut-parleur principal - contrôle le volume de tous les haut-parleurs
Haut-parleur secondaire - contrôle son propre volume uniquement
- Changement de piste :
Haut-parleur principal - peut passer à la chanson suivante ou précédente.

La fonction LINK peut connecter jusqu'à 100 haut-parleurs supplémentaires.

DÉCONNECTER LINK

- Pour déconnecter LINKING, appuyer pendant 2 secondes sur le bouton LINK **(4)** du haut-parleur principal ou secondaire **(4)**. L'indicateur de statut LINK s'éteindra.
- Pour désactiver la fonction LINK de l'appareil secondaire, appuyer longuement sur le bouton LINK. L'appareil passera en mode d'appairage Bluetooth. Le haut-parleur principal restera en mode LINKING.

REMARQUE :

- Lorsqu'il est mis sous tension, un haut-parleur principal précédemment relié entre en mode de liaison (indicateur blanc fixe) et le haut-parleur secondaire est relié automatiquement (indicateur vert fixe).
- Si le haut-parleur principal est éteint, le haut-parleur secondaire recherche un lien (clignotement vert). Appuyez et maintenez le bouton de liaison enfoncé pour arrêter la recherche et basculer en mode d'appairage Bluetooth.
- Éteindre le haut-parleur principal éteindra également tous les haut-parleurs secondaires.

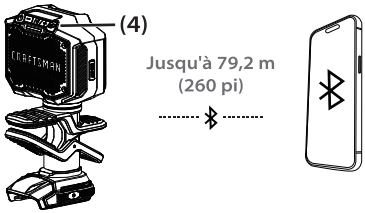

Remarque : Portée Bluetooth maximale réalisable dans des zones ouvertes et non obstruées.

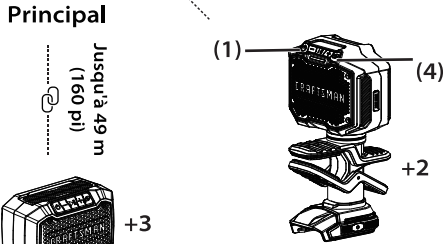
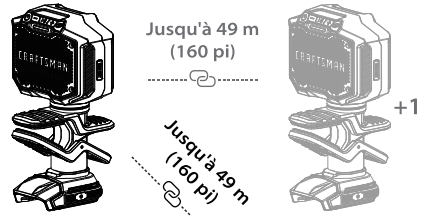
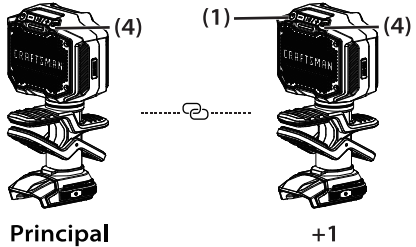

Connecte plus de 100 haut-parleurs Craftsman Mini ou à pinces.

Fig E Remarque : Portée Bluetooth maximale réalisable dans des zones ouvertes et non obstruées.

UTILISER LE PORT DE CHARGE USB TYPE C

Le port USB de type C (7) fournit une puissance de charge de 5 volts DC à une intensité maximale de 2,4 ampères pour vos appareils USB.

- Connectez une extrémité de câble type C (non fourni) à votre appareil USB.
- Connectez l'autre extrémité du câble type C (non fourni) au port type C.
- Allumez le haut-parleur pour démarrer la charge.

REMARQUE : Si vous souhaitez couper la connexion Bluetooth avec l'appareil, appuyez sur la touche « Play » et maintenez-la enfoncée.

- Le port de charge continue de fonctionner tant que l'enceinte est allumée. Si le haut-parleur est éteint, le chargement s'arrête.

REMARQUE : L'enceinte s'éteint automatiquement lorsque l'appareil connecté est complètement chargé ou après 4 heures de charge.

ENTRETIEN



AVERTISSEMENT : Pour réduire le risque de blessures graves, éteindre l'appareil et le déconnecter de la source d'énergie en retirant le bloc-batterie avant d'effectuer des réglages ou de retirer/installer des pièces ou des accessoires. Un démarrage accidentel peut provoquer des blessures.

Accessoires



AVERTISSEMENT : Les accessoires autres que ceux proposés par CRAFTSMAN n'ayant pas été testés avec ce produit, leur utilisation avec ce haut-parleur peut être dangereuse. Pour réduire les risques de blessures, seuls les accessoires recommandés par CRAFTSMAN doivent être utilisés avec ce produit.

Les accessoires recommandés pour l'utilisation de votre haut-parleur sont disponibles moyennant un supplément de prix auprès de votre revendeur local ou d'un centre de service agréé. Si vous avez besoin d'aide pour trouver un accessoire, veuillez contacter CRAFTSMAN au **1-888-331-4569**.

Versatrack MT (Fig. F)

 **AVERTISSEMENT :** Pour réduire le risque de blessures graves, éteindre l'appareil, le déconnecter de la source d'énergie et retirer le bloc-batterie avant d'effectuer des réglages ou de retirer/installer des pièces ou des accessoires. Un démarrage accidentel peut provoquer des blessures.

 **AVERTISSEMENT :** Pour réduire le risque de blessures graves, n'utilisez pas un crochet de suspension Versatrack™ ou un Trackwall Versatrack™ endommagé. Un crochet de suspension Versatrack™ ou un Trackwall Versatrack™ endommagé ne supportera pas le poids de l'outil.

 **AVERTISSEMENT :** Pour réduire le risque de blessures graves, assurez-vous que la vis qui maintient le crochet de suspension Versatrack™ est bien serrée.

 **AVERTISSEMENT :** Pour réduire le risque de blessures graves, NE PAS suspendre l'outil au-dessus de la tête ou suspendre des objets au crochet de suspension. Suspendre l'outil UNIQUEMENT sur le Trackwall Versatrack™ à l'aide du crochet de suspension.

 **AVERTISSEMENT :** Assurez-vous que le poids de l'outil ne dépasse pas le poids nominal maximal du crochet Versatrack™ sélectionné.

 **AVERTISSEMENT :** Lorsque vous suspendez des objets sur un rail Trackwall Versatrack™, espacez convenablement les outils afin de ne pas dépasser 75 lb (35 kg) par pied linéaire.

IMPORTANT : Pour fixer le crochet de suspension du Versatrack, utilisez uniquement la vis fournie. Assurez-vous de bien serrer la vis. Les accessoires Versatrack™ permettent un montage en toute sécurité des outils compatibles sur le système Trackwall Versatrack™.

1. Éteignez l'outil, débranchez-le de la source d'alimentation, retirez le bloc-batterie et enlevez les accessoires.

 **AVERTISSEMENT :** Tout produit dont les dents de coupe sont exposées doit être solidement recouvert s'il doit être placé sur le Trackwall Versatrack™.

2. Attachez le crochet de suspension **(13)** sur l'outil.
a. Placez le crochet de suspension Versatrack sur l'emplacement de montage à la base de l'outil.
b. Utilisez un tournevis pour fixer le crochet de suspension à l'aide de la vis fournie **(14)** N'utilisez aucune autre vis pour ceci.

REMARQUE : Les accessoires pour l'utilisation de votre outil sont disponibles moyennant un supplément de prix

après de votre revendeur local ou d'un centre de service agréé. Si vous avez besoin d'aide pour trouver un accessoire, veuillez contacter CRAFTSMAN au **1-888-331-4569**.

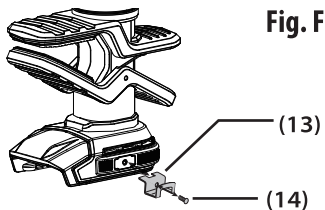

Fig. F

Réparation

Le chargeur et la batterie ne sont pas réparables. Il n'y a pas de pièces réparables à l'intérieur du chargeur ou de la batterie.

AVERTISSEMENT : Pour garantir la **SÉCURITÉ** et la **FIABILITÉ** du produit, les réparations, l'entretien et les réglages (y compris les réparations du cordon d'alimentation et l'inspection et le remplacement des brosses, le cas échéant) doivent être effectués par un centre de service d'usine CRAFTSMAN ou un centre de service agréé CRAFTSMAN. Toujours utiliser des pièces de rechange identiques.

Nettoyage

AVERTISSEMENT : Au moins une fois par semaine, soufflez la saleté et la poussière hors de toutes les aérations avec de l'air propre et sec. Pour minimiser le risque de blessure aux yeux, portez toujours une protection oculaire approuvée par la norme ANSI Z87.1 lorsque vous effectuez cette opération.

AVERTISSEMENT : Ne jamais utiliser de solvants ou d'autres produits chimiques agressifs pour nettoyer les parties non métalliques de l'outil. Ces produits chimiques peuvent affaiblir les matériaux plastiques utilisés dans ces pièces. Utiliser un chiffon humidifié uniquement avec de l'eau et du savon doux. Ne jamais laisser un liquide pénétrer à l'intérieur de l'outil; ne jamais immerger une partie de l'outil dans un liquide.

REPLACEMENT GRATUIT DES ÉTIQUETTES D'AVERTISSEMENT

Si vos étiquettes d'avertissement deviennent illisibles ou sont manquantes, appelez le **1-888-331-4569** pour un remplacement gratuit.

GARANTIE À VIE LIMITÉE

Nous sommes là pour vous aider. Si vous n'êtes pas satisfait de ce produit ou si vous avez des questions sur son utilisation, veuillez communiquer avec nous. **IL N'EST PAS NÉCESSAIRE DE CONTACTER LE DÉTAILLANT.** Veuillez communiquer avec l'un de nos représentants du Service à la clientèle à l'aide des coordonnées ci-dessous. Veuillez fournir le numéro de produit lorsque vous communiquez avec nous.

VEUILLEZ APPELER LE SERVICE À LA CLIENTÈLE AU NUMÉRO : 1-888-331-4569,

de 08:00 am à 05:00 pm PT, du lundi au vendredi.

Conformité à la réglementation FCC :

Cet appareil est conforme à la partie 15 des règlements de la FCC.

L'utilisation de l'appareil est soumise aux deux conditions suivantes :

- (1) Cet appareil ne doit pas causer d'interférences préjudiciables, et
- (2) cet appareil doit tolérer toute interférence reçue, y compris les interférences qui peuvent causer un fonctionnement non souhaité.

Remarque : cet équipement a été testé et estimé conforme aux limites d'un appareil numérique de catégorie B, conformément à la partie 15 des règlements de la FCC. Ces limites visent à offrir une protection raisonnable contre toute interférence nuisible dans le cadre d'une installation résidentielle.

Cet équipement génère une énergie de radiofréquence et l'utilise et peut la rayonner. S'il n'est pas installé et utilisé conformément aux instructions, il peut causer des interférences nuisibles aux communications radio.

Cependant, rien ne garantit qu'aucune interférence ne se produira dans le cadre d'une installation particulière. Si cet équipement provoque toute interférence nuisible à

la réception radio ou télévisée, laquelle peut être détectée au démarrage et à l'arrêt de l'équipement, l'utilisateur est encouragé à essayer de corriger l'interférence en prenant l'une ou plusieurs des mesures :

- Réorienter ou déplacer l'antenne de réception.
 - Augmenter l'espace entre l'équipement et le récepteur.
 - Brancher l'équipement dans une prise d'un circuit autre que celui sur lequel le récepteur est branché.
- Mise en garde : toute modification apportée à cet équipement non expressément approuvée par E-filiate Incorporated est susceptible d'annuler l'autorisation de la FCC quant à l'utilisation de cet appareil.

Exposition RF :

Cet appareil est conforme aux limites d'exposition aux radiofréquences de la RF établies pour un environnement qui n'est pas contrôlé. Cet appareil doit être installé et utilisé avec une distance minimale de 20 cm entre le radiateur et votre corps. Cet émetteur ne doit pas être installé ou fonctionner en conjonction avec une autre antenne ou un autre émetteur.

SYSTÈMES DE BATTERIE ET DE CHARGEUR CRAFTSMAN

Chargers . Chargeurs . Cargadores de baterías

Batterie de catégorie n°	Tension de sortie	Chargeur		
		CMCB100	CMCB102	CMCB104
CMCB201	20	C	C	C
CMCB2011	20	C	C	C
CMCB202	20	C	C	C
CMCB204	20	C	C	C

« C » indique que le bloc-batterie est compatible avec ce chargeur spécifique. Veuillez consulter le mode d'emploi pour des informations plus spécifiques.

** Maximum initial battery voltage (measured without a workload) is 20 volts. Nominal voltage is 18.*

** La tension initiale maximum du bloc-piles (mesurée à vide) est de 20 volts. La tension nominale est de 18.*

** El máximo voltaje inicial de la batería (medido sin carga de trabajo) es 20 voltios. El voltaje nominal es de 18.*

*** The Bluetooth® word mark and logos are registered trademarks owned by the Bluetooth®, SIG, Inc. and any use of such marks by E-filliate, Inc is under license.*

*** Le terme et les logos Bluetooth^{MD} sont des marques déposées appartenant à Bluetooth^{MD}, SIG, Inc. et toute utilisation de ces marques par E-filliate, Inc est autorisée par licence.*

*** La marca denominativa y los logotipos de Bluetooth® son marcas registradas propiedad de Bluetooth®, SIG, Inc. y todo uso de dichas marcas por E-filliate, Inc se hace bajo licencia.*

CRAFTSMAN®

is a registered trademark of Stanley Black & Decker, Inc., used under license.

es una marca registrada de Stanley Black & Decker, Inc., utilizada bajo licencia.

est une marque déposée de Stanley Black & Decker, Inc., utilisée sous licence.

Manufactured by/Fabricado por/Fabriqué par E-filliate, Inc

11321 White Rock Rd.

Rancho Cordova, CA 95742 USA

Part No. CMXCREF1900002 © 2025 CRAFTSMAN, Inc.