

# CTEK

## *GETTING STARTED*

*CHARGESTORM® CONNECTED 3*

 *MULTILINGUAL*

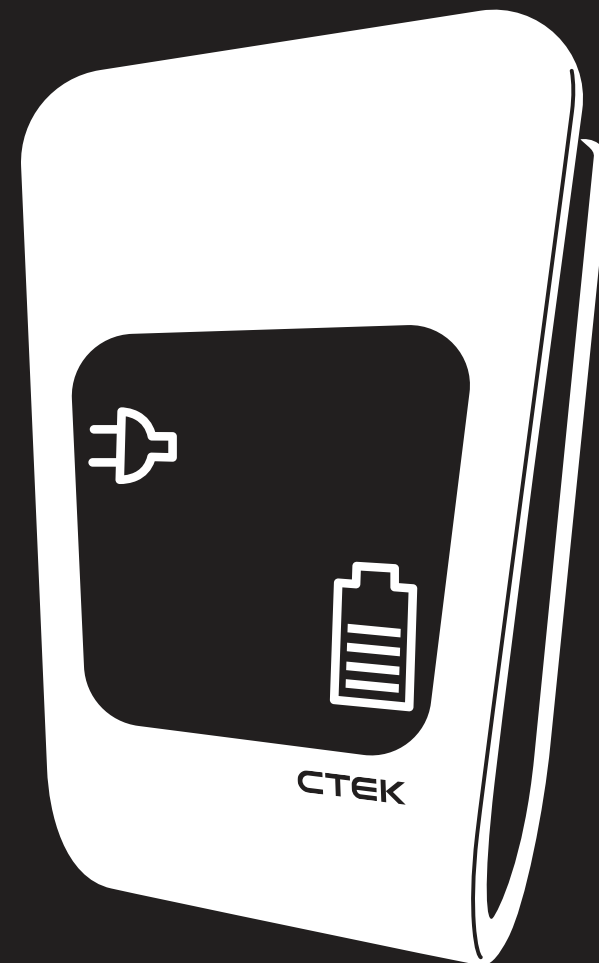

CTEK

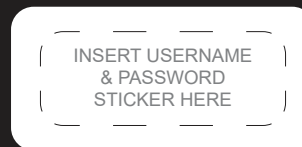

USERNAME & NEW PASSWORD (IF CHANGED FROM DEFAULT)

USERNAME: **CCU** \_\_\_\_\_

PASSWORD: \_\_\_\_\_

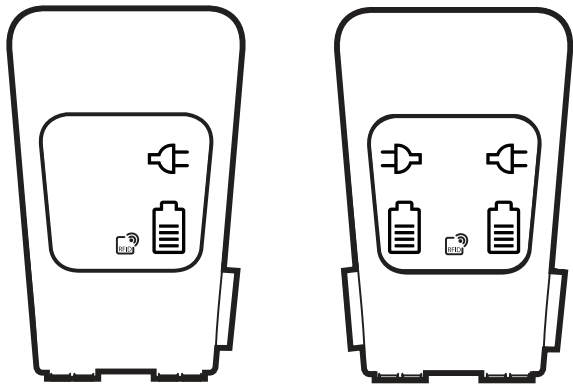

## SYMBOLS



**SOLID GREEN**  
Awaiting and ready for charging

**SINGLE FLASH GREEN**  
Connection detected

**DIMMED GREEN**  
Connection detected on the other outlet/cable



**SOLID BLUE**  
Vehicle is connected but not charging

(Will appear only after successful authentication)

**PULSATING BLUE**  
Charging in progress



**SOLID GREEN**  
Waiting for RFID tag

**SINGLE FLASH GREEN**  
Tag approved

**SOLID YELLOW**  
Authentication in progress

**SINGLE FLASH RED**  
Access denied



**SOLID RED**  
Outlet out of service

**PULSATING RED**  
Fault after the vehicle connection. Try reconnecting the vehicle for the error to clear.

## CHARGING - OPEN ACCESS

1



Check that RFID symbol is not active

2

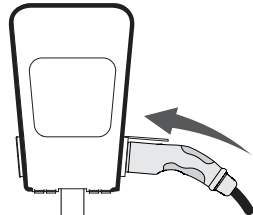

Connect the charging cable to the charging station

3

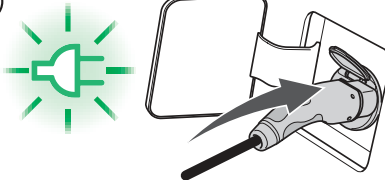

Icon will flash to indicate a vehicle has been connected

4

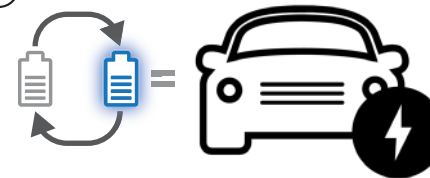

Charging cycle will begin once communication with the vehicle and safety checks are completed and icon will start pulsating.

## CHARGING - RFID ACCESS

1



Check that RFID symbol is active

2

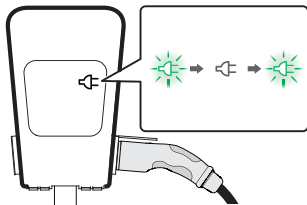

Connect the charging cable to the charging station and the vehicle

3



Swipe your RFID Tag 1cm away from the RFID symbol

4

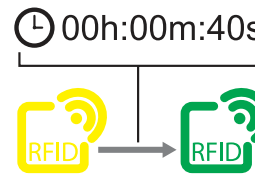

Icon will turn from Yellow to Green

5

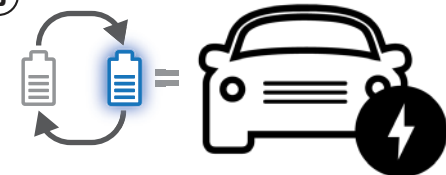

Charging cycle will begin once access is granted and safety checks are completed and icon will start pulsating.



## ADDITIONAL INFORMATION

### PRODUCT DESCRIPTION

CHARGESTORM® CONNECTED 3 is an advanced charging station for electrical vehicles.

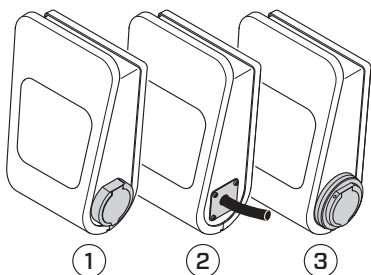

The charging station comes in several variants depending on the number and type of outlets required (Type 2 socket, hardwired Type 2 plug). For a complete list of article numbers, download datasheet at [www.ctek.com](http://www.ctek.com).

CHARGESTORM® CONNECTED 3 is an improved and updated version of CTEK's advanced EV charger with a range of functions and built in safety features. It has a powerful charge controller, which can handle dual type 2 outlets and offers load balancing support through NANOGRID™.

### INTENDED USE

This charging station is intended for wall-mounted or pole-mounted use. The charging station is intended for both restricted and non-restricted locations, both indoors and outdoors. The charging station shall only be used with Type 2 charging cables and is only intended for charging electrical and hybrid vehicles.

### TUTORIALS

Scan the QR code below with your phone's camera to see the CHARGESTORM® CONNECTED 3 tutorials.



[CTEK.COM/MEDIA/EVCHARGING](http://CTEK.COM/MEDIA/EVCHARGING)

### OVERVIEW

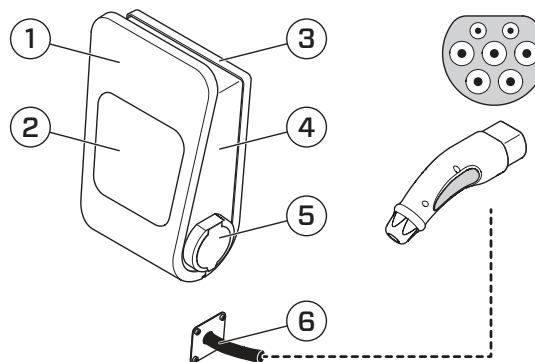

NO.	ITEM
1	Front Panel
2	Display with charging status symbols
3	Back cover
4	Technical box
5	Electrical Vehicle outlet
6	Electrical Vehicle fixed cable with Type 2 connector

### EARTH-FAULT TESTING AND MAINTENANCE

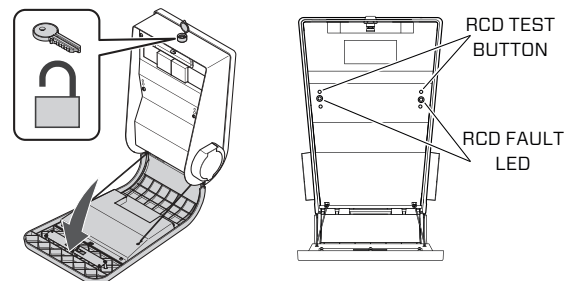

During installation, your installer should advise you to perform an RCD test at least twice a year. Please follow the instruction below - To test the Earth-Fault Protection (Residual Current Protection), the RCD TEST BUTTON for each outlet should be pressed.

Pressing the button will introduce the fault and the RCD FAULT LED will become red.

### INFORMATION FOR INSTALLATION

Scan the QR code below to download the INSTALLER MANUAL.



[CTEK.COM/UK/EV-CHARGING/EV-CHARGERS-EVSE/CHARGESTORM-CONNECTED-3](http://CTEK.COM/UK/EV-CHARGING/EV-CHARGERS-EVSE/CHARGESTORM-CONNECTED-3)

Scan the QR code below to access the latest firmware for local installation.



[CTEK.COM/SUPPORT/SOFTWARE-FIRMWARE](http://CTEK.COM/SUPPORT/SOFTWARE-FIRMWARE)

If the RCD TEST BUTTON is pressed whilst a vehicle is charging, the Red Plug symbol on the front LED panel will activate as well.

To reset the RCD FAULT LED, a vehicle must be connected to the charger and a new charging session must be started. If a vehicle was connected to the EVSE when the test was carried out, it must be reconnected and a new charging session must be started. Alternatively, the EVSE can be hard reset by disconnecting and reconnecting the power supply.

Under normal conditions, RCD FAULT LED is green. If an Earth-Fault is detected or a test is initiated, RCD FAULT LED will change to red. The outlet with an Earth-Fault detected will not function.

**NOTE!** The test should be done when in state C/blue flashing light on the front of the Unit (offering energy).

- Maintenance on the product must be undertaken once a year.
- Make sure that the charging outlet/charging cable is in good condition.
- Replace the charging outlet/charging cable if it is necessary.
- Check the rubber gaskets. Remove any possible dirt from the rubber gasket.
- If necessary, update the software.
- Check the cable gland. Tighten if it is necessary.
- Any damaged components must be replaced using CTEK approved or original parts.



# TECHNICAL SPECIFICATION

## POWER

Power input	TN/TT: 230 V ~/400 V 3N~ AC 50Hz Max 64 A (depends on model)
Power output	AC
Connected to AC supply network	Yes
Permanently connected to the mains	Yes
Charging current	Max 32A per outlet, Typical 19A per outlet at 20°C ambient
Supply Connection	TN/TT: L1,L2,L3,N,PE
Fuses	C-Characteristics. Breaking capacity 6kA Mode 3: 32A
Rated frequency, $f_n$	50 Hz
Rated diversity factor, RDF	1
Rated insulation voltage, $U_i$	250/400 V
Rated impulse withstand voltage, $U_{imp}$	4 kV
Rated conditional short-circuit current, $I_{cc}$	1 kA
Rated conditional residual short-circuit current, $I_{\Delta c}$	1 kA
Max prospective short-circuit current, $I_{cp}$	1 kA
Overvoltage category	III

## MECHANICS

Weight	Up to 24 kg (depending on model)
Dimension H x W x D	449 x 282 x 160 mm
Material	Front and back cover in ABS plastic. Colored zinc oxide metal box for electronics.
Ingress Protection	IP54
Ambient operation temperature	-30°C to +50°C
Altitude	< 2000 m
Relative humidity	Up to 100 % at +25°C
Storage temperature	-30°C to +50°C
External mechanical impact	IK10

## INTERFACES

EV connector	One or two Type 2 outlets or Type 2 fixed cables
Display	LED symbols
Enclosure lock	Mechanical lock with key.
Energy meter	MID-approved
RFID tag standard	Mifare 1k, Mifare 1k+, Mifare Classic. 13,5 MHz.
Connectivity	4G: Frequency band: LTE Cat-1, B3 B8 B20 power class: 23 dBm. Fallback GSM/GPRS/EDGE 900 MHz (Max: 2W) 1800 MHz (Max: 1W).  WiFi 2402-2482MHz, max output power 100mW (+23dBm)  Dual Ethernet ports
RF Exposure	Users recommended to remain 20cm away from the device during operation.

## COMPATIBILITY

Compliance	CE, EN 61851-1
Approval	Download the Declaration of Conformity from <a href="http://www.ctek.com">www.ctek.com</a>
Charging method	Mode 3
Electric shock protection	Class I equipment
Communication protocol	OCP 1.6
Pollution degree	3

## SAFETY

Ground fault detection	Built-in modular RCD Type B (EN 60947-2), $I_{\Delta n}$ 30 mA
Rated making and breaking capacity, $I_m$	200 A contactor

\* The overcurrent and short-circuit protection is implemented using separate fuses (miniature circuit breakers), compliant with EN 60947-2.

## OVERCURRENT AND SHORT-CIRCUIT PROTECTION

Characteristic	C
Rated short-circuit capacity, $I_{cn}$	6 kA
Rated service short-circuit breaking capacity, $I_{cs}$	7.5 kA
Let-through energy, $I^2t$	36000 A <sup>2</sup> s

## CONFORMITY

Hereby, CTEK Sweden AB declares that the radio equipment type, CHARGESTORM CONNECTED 3 model 3010, is in compliance with Directive 2014/53/EU (Radio Equipment Directive - RED).

The full text of the EU declaration of conformity is available at the following Internet address: <https://www.ctek.com/uk/quality/doc>

## PART SPECIFIC DATA

ARTICLE NO.	RATED INPUT, $U_n$	RATED INPUT, $I_{nA}$	LEFT OUTLET	RIGHT OUTLET
88-645**	400 V	32 A	-	Outlet, 3 ph, 230/400 V, 32 A*
88-647**	400 V	64 A	Outlet, 3 ph, 230/400 V, 32 A*	Outlet, 3 ph, 230/400 V, 32 A*
40-645	230/400 V	32 A	-	Outlet, 3 ph, 230/400 V, 32 A*
40-647	230/400 V	64 A	Outlet, 3 ph, 230/400 V, 32 A*	Outlet, 3 ph, 230/400 V, 32 A*
40-646	230/400 V	32 A	-	Cable, 3 ph, 230/400 V, 32 A*
40-648	230/400 V	64 A	Cable, 3 ph, 230/400 V, 32 A*	Cable, 3 ph, 230/400 V, 32 A*

\*Expected minimum output current at 20°C ambient is 19A per outlet when both outlets are in use. In ambient temperature of 50°C, the output per outlet is limited to 11A.

\*\* Single-phase power input not supported.



# SAFETY, RECYCLING & WARRANTY

## SAFETY

- ⚠ **READ ALL OF THE SAFETY AND USER INSTRUCTIONS BEFORE USE**
- ⚠ The charger is only designed for EV's according to the technical specification. Do not use the charger for any other purpose.
- ⚠ The charger has built-in modular RCD Type B (EN 60947-2), AC 30 mA, DC 6mA.
- ⚠ The charger does not have built-in PME fault detection device.
- ⚠ Always follow vehicle manufacturers' user and safety recommendations.
- ⚠ At high temperatures the charging station's algorithm will determine the optimal charging current. This reduces the risk of overheating and damaging the charging station without preventing the use of the device.
- ⚠ Never charge a damaged EV.
- ⚠ Never use a charger with damaged cables. Ensure that the cables have not been damaged by hot surfaces, sharp edges or in any other way.
- ⚠ A damaged cable must be replaced by a CTEK representative using an original part supplied by CTEK.
- ⚠ Connection to the mains supply must be in accordance with the national regulations for electrical installations.
- ⚠ Only an accredited electrician is allowed to perform the installation described in this document.
- ⚠ Read and follow the instructions in this document before installation and operation of the product.
- ⚠ Installation must fulfil local safety regulations.
- ⚠ Do not use adapters or conversion adapters with this product, as specified by EN 61851 standard requirements.
- ⚠ This charging station does not have ventilated charging.
- ⚠ Make sure the cables in the charging station are not loose due to vibrations during transport. If any cables are loose, reconnect the cables and tighten the screws.
- ⚠ The installation is recommended to be carried out by two persons.
- ⚠ Use appropriate PPE (Personal Protective Equipment) during installation.

## LIMITED WARRANTY

CTEK issues a limited warranty to the original purchaser of the product. Depending on the product, the limited warranty period will vary. The limited warranty is not transferable. The warranty applies to manufacturing faults and material defects. The warranty is void if the product has been handled carelessly or repaired by anyone other than CTEK or its authorized representatives. CTEK makes no warranty other than this limited warranty and is not liable for any other costs other than those mentioned above, i.e. no consequential damages. Moreover, CTEK is not obligated to any other warranty other than this warranty.

## CIRCUMSTANCES THAT WILL VOID THE LIMITED WARRANTY

If the seal of the product is broken, purposely damaged, or in any way modified or altered; including cables, electronics, mechanics or other parts of the product; products that have been repaired by anyone other than CTEK or its authorized representatives; products that have been subject to the use of supplies and accessories other than those approved in writing or supplied by CTEK; improper use or non-compliance with installation, commissioning, operation or maintenance instructions (i.e. not according to the operation and installation manual); unauthorized modifications, changes or attempted repairs; vandalism, destruction through external influence and/or persons/animals; failure to observe applicable safety standards and regulations; faults caused by fire, water, snow, moisture, or other liquids except as specified for normal use; products where the serial number is defaced, altered or removed; any utilization of a product that is inconsistent with either the design of the product or the way CTEK intended the product to be used; any installation and/or modifications that prevent normal service of the product; normal wear and tear and cosmetic damage such as, but not limited to, corrosion, scratches, dents, rust, stains, non-functional parts such as, but not limited to, plastics and finishes; damage, fault, failure and/or imperfection caused by abuse, tampering, illegal use, negligence, prolonged use or operation; or faults in any other way caused by the customer/retailer/user.

## ADDITIONAL INFORMATION

CTEK makes no other warranty than as set out herein and CTEK shall in no event be liable for any indirect or consequential damages. The faulty product shall be returned with the receipt to the retailer/place of purchase together with a fault description. Goods returned to CTEK will be at CTEK's discretion and only valid with an approved Return Material Authorisation (RMA) Reference Number issued by CTEK to the purchaser. Products sent directly to CTEK without an RMA will be returned to the sender at the sender's cost. The warranty period for a product is stated in the applicable product user manual supplied with the product. The warranty is only valid if the warranty period has not expired. If the warranty claim of a faulty product is not approved by CTEK, the product will be returned only if the sender explicitly so requests. The customer/retailer/place of purchase will pay the freight. Faulty products will be repaired, or replaced with an exchangeable product, and returned at CTEK's cost. If the warranty period has expired, the product will be returned without further investigation at the cost of the customer/retailer/place of purchase. Faulty products will be scrapped by CTEK if deemed not repairable. CTEK reserves the right to vary, modify or change the terms and conditions herein due to change(s) in availability of services, products and/or spare parts, or for the purpose of complying with applicable policies, rules, regulations and law, without notice.

## MANUFACTURING DATE

The Manufacturing date can be extracted from the unique charger identity that is provided on the barcodes and are programmed into the chargers themselves. See example below -



The first five digits represent the article number.

The letter represents the year of manufacturing followed by the week number (01-52).

Next is the Manufacturing site represented by 2 characters (e.g. W4).

Finally is the unique 6 digit serial number for every article of one manufacturing week.

For the exact day of manufacturing, please contact CTEK support.

YEAR CODE	YEAR
G	2024
K	2025
N	2026
Q	2027
D	2028
X	2029

## NATIONAL USAGE RESTRICTIONS

Some countries, states or provinces have other electrical codes and standards than stated in this manual. The installation and usage of the product shall follow local regulations. The product is intended for use by general public. The product is intended for locations with both restricted access and non-restricted access.

## COPYRIGHT

These instructions are delivered "as is" and contain content that can change without prior notice. CTEK Sweden AB does not guarantee that everything is correct in the instructions. CTEK Sweden AB is not responsible for faults or incidents or damage that is caused by not following the instructions in this manual.

© Copyright CTEK Sweden AB 2024. All rights reserved. Copying, adaption or translation of these instructions are strictly forbidden without written approval by CTEK Sweden AB, except what is regulated by copyright laws.

## REVISIONS

The descriptions, information and specifications contained in this manual were in effect at printing. To make sure that the maintenance instructions are complete and up to date, always read the manual published on our website.

## SUPPORT

CTEK offers a professional customer support. Get in touch using one of the following:



[ctek.com/support](https://ctek.com/support)

## REPORTING CYBER-SECURITY ISSUES

The Product Security Incident Response Team (PSIRT) at CTEK is the central contact for customers, partners, and researchers of a potentially identified cybersecurity vulnerability in any CTEK product or supporting system.

To report any cyber-security issues/vulnerabilities, follow the link below:



[ctek.com/uk/support/psirt](https://ctek.com/uk/support/psirt)

## DISPOSING OF THE DEVICE

### YOUR OBLIGATION AS AN END USER



This electrical or electronic appliance is marked with a crossed-out wheeled bin. The appliance may therefore only be collected and taken back separately from unsorted municipal waste, i.e. it must not be disposed of with household waste. The appliance can, for example, be taken to a municipal collection point or, where applicable, to a distributor. This also applies to all components, sub assemblies, and consumables of the old appliance to be disposed of. Before the old appliance can be disposed of, all old batteries and accumulators that are not enclosed in the old appliance must be separated from the old appliance. The same applies to lamps that can be removed from the old appliance without being destroyed. The end user is also responsible for deleting personal data from the old appliance.

### NOTES ON RECYCLING

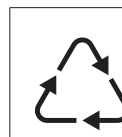

Help to recycle all materials marked with this symbol. Do not dispose of such materials, especially packaging, in the household waste but in the recycling containers provided or in the appropriate local collection systems. Recycle electrical and electronic equipment for environmental and health protection.

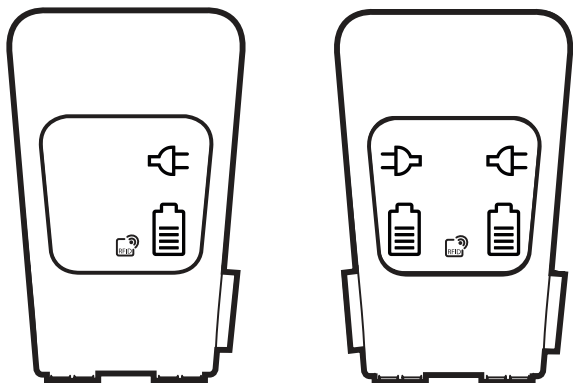

## SYMBOLER



**FAST GRÖN**  
Väntar och redo för laddning  
**ENKEL BLINKNING GRÖN**  
Anslutning upptäckt  
**DÄMPAD GRÖN**  
Anslutning upptäckt på andra uttaget/kabeln



**FAST BLÅ**  
Fordonet är anslutet men laddar inte  
(Visas endast efter godkänd autentisering)  
**PULSERANDE BLÅ**  
Laddning pågår



**FAST GRÖN**  
Väntar på RFID-taggen  
**ENKEL BLINKNING GRÖN**  
Taggen godkänd  
**FAST GUL**  
Autentisering pågår  
**ENKEL BLINKNING RÖD**  
Åtkomst nekad



## FEL

**FAST RÖD**  
Uttag ur funktion

**PULSERANDE RÖD**  
Fel efter fordonsanslutning.  
Försök att ansluta fordonet igen för att återställa felet.

## LADDNING - ÖPPEN ÅTKOMST

1



Kontrollera att RFID-sym-bolen inte är aktiv

2

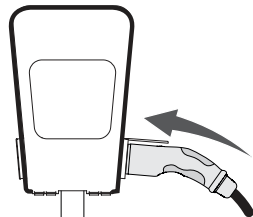

Anslut laddningskabeln till laddstationen

3

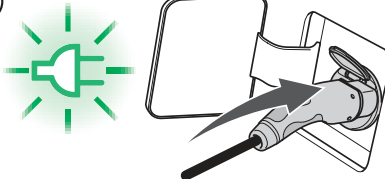

Ikonen blinkar för att indikera att ett fordon har anslutits

4

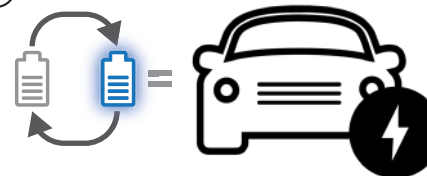

Laddningscykeln startar när kommunikationen med fordonet och säkerhetskontrollerna är slutförda, och ikonen börjar pulsera

## LADDNING - RFID-ÅTKOMST

1



Kontrollera att RFID-sym-bolen är aktiv

2

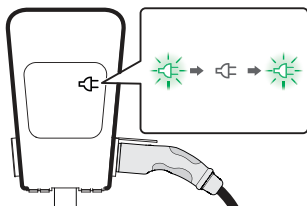

Anslut laddningskabeln till laddstationen och fordonet

3



Svep din RFID-taggen 1 cm från RFID-sym-bolen

4

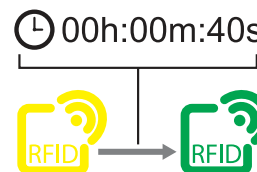

Ikonen kommer att ändras från Gul till Grön

5

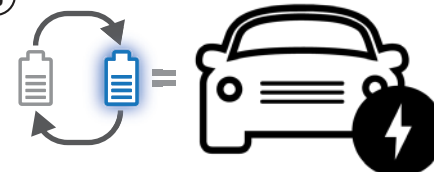

Laddningscykeln startar när åtkomst har beviljats och säkerhetskontrollerna är slutförda, och ikonen börjar pulsera



## YTTERLIGARE INFORMATION

### PRODUKTBESKRIVNING

CHARGESTORM® CONNECTED 3 är en avancerad laddstation för elfordon.

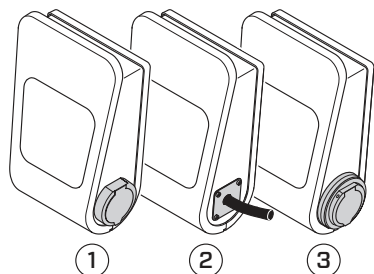

Laddstationen finns i flera varianter beroende på antal och typ av uttag som krävs (Typ 2-uttag, fastmonterad Typ 2-kontakt). För en komplett lista över artikelnummer, ladda ner databladet på [www.ctek.com](http://www.ctek.com).

CHARGESTORM® CONNECTED 3 är en förbättrad och uppdaterad version av CTEK avancerade EV-laddare med en rad funktioner och inbyggda säkerhetsfunktioner. Den har en kraftfull laddningskontroller som kan hantera två Typ 2-uttag och erbjuder lastbalanseringsstöd via NANOGRID™.

### AVSEDD ANVÄNDNING

Denna laddstation är avsedd för väggmontering eller stolpmontering. Laddstationen är avsedd för både begränsade och obegränsade platser, både inomhus och utomhus. Laddstationen ska endast användas med Typ 2-laddkablar och är endast avsedd för laddning av el- och hybridfordon.

### INSTRUKTIONER

Skanna QR-koden nedan med din telefons kamera för att se CHARGESTORM® CONNECTED 3-instruktioner.



[CTEK.COM/MEDIA/EVCHARGING](http://CTEK.COM/MEDIA/EVCHARGING)

### ÖVERSIKT

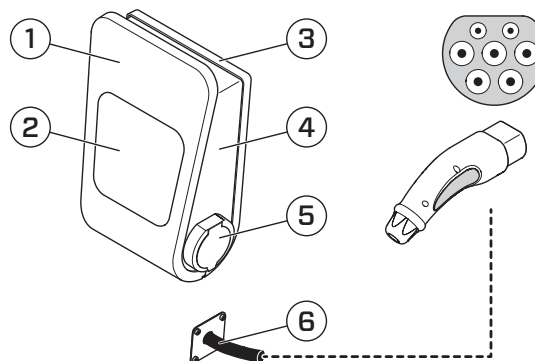

NO.	ITEM
1	Frontpanel
2	Display med laddstatussymboler
3	Bakstycke
4	Teknisk box
5	Elfordonsuttag
6	Elfordonskabel med fast Typ 2-kontakt

### INFORMATION FÖR INSTALLATION

Skanna QR-koden nedan för att ladda ner INSTALLATÖRSMANUALEN.



[CTEK.COM/SE/ELBILSLADDNING-ELFORDONSLADDNING/ELBILSLADDARE-EVSE/CHARGESTORM-CONNECTED-3](http://CTEK.COM/SE/ELBILSLADDNING-ELFORDONSLADDNING/ELBILSLADDARE-EVSE/CHARGESTORM-CONNECTED-3)

Skanna QR-koden nedan för att komma åt den senaste firmware för lokal installation.



[CTEK.COM/SUPPORT/SOFTWARE-FIRMWARE](http://CTEK.COM/SUPPORT/SOFTWARE-FIRMWARE)



## TEKNISK SPECIFIKATION

### ELEKTRISK ANSLUTNING

Märkspänning	TN/TT: 230/400 V AC 50Hz Max 64 A (beror på modell)
Utgång	AC
Ansluten till AC-nätverk	Ja
Permanent ansluten till elnätet	Ja
Laddström	Max 32A per uttag, Typiskt 19A per uttag vid 20°C omgivningstemperatur.
Nätanslutning	TN/TT: L1,L2,L3,N,PE
Säkringar	C-karakteristik Brytförmåga 6kA Mode 3: 32A
Nominell frekvens, $f_n$	50 Hz
Nominell spridningsfaktor, RDF	1
Nominell isolationsspänning, $U_i$	250/400 V
Nominell hållspänning vid stöt, $U_{imp}$	4 kV
Märkberingad kortslutningsström, $I_{cc}$	1 kA
Märkberingad restkortslutningsström, $I_{\Delta c}$	1 kA
Maximal förväntad kortslutningsström, $I_{cp}$	1 kA
Överspänningskategori	III

### MEKANIK

Vikt	Upp till 24 kg (beroende på modell)
Mått H x B x D	449 x 282 x 160 mm
Material	Front- och bakstycke i ABS-plast. Färgad zinkoxidmetallbox för elektronik.
Kapslingsklass	IP54
Omgivningstemperatur under drift	-30°C till +50°C
Höjd	< 2000 m
Relativ luftfuktighet	Upp till 100 % at +25°C
Förvaringstemperatur	-30°C till +50°C
Slagtålighet	IK10

### GRÄNSSNITT

EV-kontakt	Ett eller två Typ 2-uttag eller fasta Typ 2-kablar
Display	LED-symboler
Kapslingslås	Mekaniskt lås med nyckel
Energimätare	MID-godkänd
RFID-tagstandard:	Milfare 1k, Milfare 1k+, Milfare Classic. 13,5 MHz.
Anslutningar	4G: Frekvensband: LTE Cat-1, B3 B8 B20, effektklass: 23 dBm. Fallback GSM/GPRS/EDGE 900 MHz (max: 2W) 1800 MHz (max: 1W)  WiFi 2402-2482MHz, max uteffekt 100mW (+23dBm)  Dubbla Ethernet-portar
RF-exponering	Användare rekommenderas att hålla sig minst 20 cm från enheten under drift

### KOMPATIBILITET

Överensstämmelse	CE, EN 61851-1
Godkännande	Ladda ner försäkran om överensstämmelse från <a href="http://www.ctek.com">www.ctek.com</a>
Laddningsmetod	Mode 3
Skydd mot elektriska stötar	Klass I-utrustning
Kommunikationsprotokoll	OCPP 1.6
Föreningegrad	3

### SÄKERHET

Jordfelsbrytare	Inbyggd modulär RCD Typ B (EN 60947-2), $I_{\Delta n}$ 30 mA
Märkt tillslags- och brytförmåga, $I_m$	200 A kontaktor

### ÖVERSTRÖMS- OCH KORTSLUTNINGSSKYDD

Karakteristik	C
Nominell kortslutningskapacitet, $I_{cn}$	6 kA
Nominell brytförmåga vid kortslutning, $I_{cs}$	7.5 kA
Genomsläppt energi, $I^2t$	36000 A <sup>2</sup> s

### ÖVERENSSTÄMMELSE

Härmed försäkras CTEK Sweden AB att radioutrustningstypen, CHARGESTORM CONNECTED 3 modell 3010, överensstämmer med direktiv 2014/53/EU (Radioutrustningsdirektivet - RED).

Den fullständiga texten av EU-försäkringen om överensstämmelse finns tillgänglig på följande internetadress: <https://www.ctek.com/uk/quality/doc>

### KOMPLEMENTSPECIFIK DATA

ART.NR	MÄRKT SPÄNNING, $U_n$	MÄRKSTRÖM, $I_{nA}$	VÄNSTER UTTAG	HÖGER UTTAG
88-645**	400 V	32 A	-	Uttag, 3 f, 230/400 V, 32 A*
88-647**	400 V	64 A	Uttag, 3 f, 230/400 V, 32 A*	Uttag, 3 f, 230/400 V, 32 A*
40-645	230/400 V	32 A	-	Uttag, 3 f, 230/400 V, 32 A*
40-646	230/400 V	64 A	Uttag, 3 f, 230/400 V, 32 A*	Uttag, 3 f, 230/400 V, 32 A*
40-647	230/400 V	32 A	-	Kabel, 3 f, 230/400 V, 32 A*
40-648	230/400 V	64 A	Kabel, 3 f, 230/400 V, 32 A*	Kabel, 3 f, 230/400 V, 32 A*

\*Förväntad minsta laddström vid 20°C omgivningstemperatur är 19 A per uttag när båda uttagen används. Vid en omgivningstemperatur på 50°C är laddströmmen per uttag begränsad till 11 A.

\*\* Enfasinkoppling stöds inte.



# SÄKERHET, ÅTERVINNING & GARANTI

## SÄKERHET

- ⚠ **LÄS ALLA SÄKERHETS- OCH ANVÄNDARINSTRUKTIONER INNAN ANVÄNDNING**
- ⚠ Laddaren är endast designad för elfordon enligt den tekniska specifikationen. Använd inte laddaren för något annat ändamål.
- ⚠ Laddaren har en inbyggd modulär RCD Typ B (EN 60947-2), AC 30 mA, DC 6 mA.
- ⚠ Laddaren har inte inbyggd PME-felavkänningsenhet.
- ⚠ Följ alltid fordonstillverkarens användar- och säkerhetsrekommendationer.
- ⚠ Vid höga temperaturer bestämmer laddstationens algoritm den optimala laddströmmen. Detta minskar risken för överhettning och skador på laddstationen utan att förhindra användning av enheten.
- ⚠ Ladda aldrig ett skadat elfordon.
- ⚠ Använd aldrig en laddare med skadade kablar. Se till att kablarna inte har skadats av varma ytor, vassa kanter eller på något annat sätt.
- ⚠ En skadad kabel måste bytas ut av en CTEK-representant med en originaldel som tillhandahålls av CTEK.
- ⚠ Använd inte adaptrar eller omvandlingsadaptrar med denna produkt, enligt kraven i standarden EN 61851.
- ⚠ Anslutning till elnätet måste ske i enlighet med nationella föreskrifter för elinstallationer.
- ⚠ Endast en behörig elektriker får utföra installationen som beskrivs i detta dokument.
- ⚠ Läs och följ instruktionerna i detta dokument innan installation och drift av produkten.
- ⚠ Installation måste uppfylla lokala säkerhetsföreskrifter.
- ⚠ Använd inte adaptrar eller omvandlingsadaptrar med denna produkt, enligt kraven i standarden EN 61851.
- ⚠ Denna laddstation har inte ventilerad laddning.
- ⚠ Se till att kablarna i laddstationen inte har lossnat på grund av vibrationer under transport. Om några kablar är lösa, återanslut kablarna och dra åt skruvarna.
- ⚠ Installation rekommenderas att utföras av två personer.
- ⚠ Använd lämplig personlig skyddsutrustning PPE (Personlig skyddsutrustning) under installationen.

## BEGRÄNSAD GARANTI

CTEK tillhandahåller produktens ursprungliga köpare en begränsad garanti. Garanti tiden är kopplad till produkten. Garantin kan ej överlätas. Garantin gäller tillverknings- och materialfel. Garantin slutar gälla om produkten hanteras vårdslöst eller repareras av någon annan än CTEK eller dess auktoriserade representanter. CTEK lämnar inga andra garantier än denna begränsade garanti och ansvarar inte för andra kostnader än de ovan nämnda, det vill säga inga kostnader för följdskadorna. CTEK lämnar dessutom inga andra garantier än denna.

## FÖRHÅLLANDEN SOM FÖRVERKAR DEN BEGRÄNSADE GARANTIN

Om produktens försegling har brutits, avsiktligt skadats eller på något sätt ändrats eller modifierats, inklusive kablar, elektronik, mekanik eller andra delar av produkten; produkten har reparerats av någon annan än CTEK eller dess auktoriserade representanter; produkter som används tillsammans med annan utrustning och/eller annat/andra tillbehör än de som skriftligen godkänts eller tillhandahållits av CTEK; felaktig användning eller underlåtelse att följa instruktioner avseende installation, driftsättning, drift eller underhåll (det vill säga ej i enlighet med installations- och bruksanvisningen); otilåtna modifikationer, ändringar eller försök till reparation; vandalisering; förstörelse genom yttre påverkan och/eller personer/djur; underlåtelse att följa tillämpliga säkerhetsnormer och regler; fel orsakade av eld, vatten, snö, fukt eller andra vätskor förutom de som specificerats för normal användning; produkter där serienumret har gjorts oläsligt, förändrats eller agits bort; varje slags användande av produkten som inte överensstämmer med antingen produktens konstruktion eller det sätt CTEK avsåg produkten att användas; varje installation och/eller modifikation som förhindrar normal service av produkten; normalt slitage och kosmetiska skador såsom, men inte begränsat till, korrosion, repor, märken, rost, fläckar; icke-fungerande delar såsom, men inte begränsat till, plast och ytfinish; skada, fel, avbrott, brist orsakad av vårdslös hantering, manipulation, illegal användning, försumlighet, för långvarig användning eller drift; eller fel som på något annat sätt orsakats av kunden/återförsäljaren/ användaren.

## YTTERLIGARE INFORMATION

CTEK tillhandahåller inte några andra garantier än de som beskrivs i detta dokument och CTEK ska under inga omständigheter hållas ansvarigt för indirekta skador eller följdskadorna. Den defekta produktenska returneras med kvitto till återförsäljaren/inköpsplatsen tillsammans med en felbeskrivning. Varor som returneras till CTEK står under CTEK:s ansvar och är giltiga endast tillsammans med ett godkänt returnummer utfärdat av CTEK till köparen. Produkter som skickas direkt till CTEK utan returformulär returneras till avsändaren på avsändarens bekostnad. Garanti tiden för en produkt beskrivs i manualen som medföljer produkten vid everans. Garantin gäller endast om garanti tiden inte har utgått. Om CTEK inte godkänner reklamationen av en defekt produkt, returneras produkten endast om avsändaren uttryckligen önskar detta. Kunden/återförsäljaren/inköpsstället betalar frakten. Defekt produkt repareras eller ersätts med likvärdig produkt och returneras på CTEK:s bekostnad. Om garanti tiden har utgått returneras produkten utan vidare undersökning på kundens/återförsäljarens/inköpsplatsens bekostnad. CTEK skrotar defekta produkter som inte anses möjliga att reparera. CTEK förbehåller sig rätten att utan förvarning variera, modifiera och ändra reglerna och villkoren häri på grund av ändring(ar) i tillgänglighet avseende service, produkter och/eller reservdelar i syfte att åtfölja gällande policyer, regler, regleringar och lagar.

## TILLVERKNINGSDATUM

Tillverkningsdatumet kan hämtas från laddarens unika identitet som finns på streckkoderna och är programmerad i själva laddarna. Se exempel nedan -



De första fem siffrorna representerar artikelnumret.

Bokstaven representerar tillverkningsåret följt av veckonumret (01-52).

Därefter följer tillverkningsstället, representerat av två tecken (t.ex. W4).

Slutligen kommer det unika sexsiffriga serienumret för varje artikel under en tillverkningsvecka.

För exakt tillverkningsdatum, vänligen kontakta CTEK:s support..

ÅRSKOD	ÅR
G	2024
K	2025
N	2026
Q	2027
D	2028
X	2029

## NATIONELLA ANVÄNDNINGSBEGRÄNSNINGAR

Vissa länder, delstater eller provinser har andra elrelaterade koder och standarder än de som anges i denna användarmanual. Installation och användning av produkten ska följa lokala förordningar. Produkten är avsedd att användas av allmänheten. Produkten är avsedd för platser med både begränsad och icke-begränsad åtkomst.

## UPPHOVSRÄTT

Den här användarhandboken levereras i "befintligt kick" och dess innehåll kan komma att ändras utan förvarning. CTEK AB garanterar inte att alla uppgifter i manualen är korrekta. CTEK AB ansvarar inte för fel eller incidenter eller skador som orsakats av att anvisningarna i denna manual inte följts.

© Copyright CTEK AB 2024. Med ensamrätt. Kopiering, anpassning eller översättning av den här manualen är strikt förbjudet utan skriftligt godkännande från CTEK AB, med undantag för vad som tillåts enligt gällande upphovsrättslagar.

## REVISIONER

Beskrivningar, information och specifikationer i denna manual var giltiga vid tryckning. För att säkerställa att underhållsinstruktionerna är fullständiga och aktuella, läs alltid manualen som publiceras på vår webbplats.

## SUPPORT

CTEK erbjuder professionell kundsupport. Kontakta oss via något av följande:



[ctek.com/support](https://ctek.com/support)

## RAPPORTERING AV CYBERSÄKERHETSPROBLEM

Product Security Incident Response Team (PSIRT) på CTEK är den centrala kontaktpunkten för kunder, partners och forskare vid identifiering av en potentiell cybersäkerhetssårbarhet i någon CTEK-produkt eller stödsystem.

För att rapportera eventuella cybersäkerhetsproblem/sårbarheter, följ länken nedan:



[ctek.com/support/psirt](https://ctek.com/support/psirt)

## AVFALLSHANTERING AV ENHETEN

### DIN SKYLDIGHET SOM SLUTANVÄNDARE



Produkter märkta med en överkorsad soptunna på hjul och en enda svart stapel under, innehåller delar som måste hanteras i enlighet med WEEE-direktivet (2012/19/EU). Apparaten får därför endast hämtas och återlämnas separat från osorterat kommunalt avfall, den får alltså inte slängas tillsammans med hushållsavfallet. Apparaten kan till exempel lämnas till en kommunal insamlingsplats eller i förekommande fall till en distributör. Detta gäller även alla komponenter, underenheter och förbrukningsmaterial i den gamla apparaten som ska bortskaffas. Innan den gamla apparaten kan kasseras måste alla gamla batterier och ackumulatörer som inte är inneslutna i den gamla apparaten separeras från den gamla apparaten. Detsamma gäller lampor som kan tas bort från den gamla apparaten utan att förstöras. Slutansvärdaren är också ansvarig för att radera personuppgifter från den gamla apparaten.

### ANVISNINGAR OM ÅTERVINNING



Hjälp till att återvinna allt material som är märkt med denna symbol. Släng inte sådant material, särskilt förpackningar, i hushållsavfallet utan i de medföljande återvinningsbehållare eller i lämpliga lokala insamlingsssystem. Återvinn elektrisk och elektronisk utrustning för miljö- och hälsoskydd.



# CTEK

**CTEK SWEDEN AB**  
Strandvägen 15,  
791 42 Falun, SWEDEN  
[WWW.CTEK.COM](http://WWW.CTEK.COM)



50029965B