



# DRIJA

**1** AÑO  
GARANTÍA

**INCLUYE**  
FILTRO  
DE CARBÓN ACTIVO

## Rectángulo 76/90 Black

Extractor de Grasa



EXTRACTORES



ESTUFAS



MICROONDAS

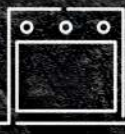

HORNOS



VINERAS



REFRIGERADORAS

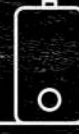

CALENTADORES  
DE AGUA



ESCANEAR PARA  
MÁS INFORMACIÓN

## MANUAL DE USUARIO

110~127V / 60Hz

NOTA: Para adquirir accesorios y/o repuestos de este producto, contáctenos al Contact Center (según el número de su país que le indique el certificado de garantía o a nuestras redes sociales)

 [www.drijainternational.com](http://www.drijainternational.com)



## Contenido

1.....	Instrucciones de seguridad
2.....	Instalación
3.....	Empiece a utilizar su campana extractora
4.....	Solución de problemas
5.....	Mantenimiento y limpieza
6.....	Protección del medio ambiente

## **INSTRUCCIONES DE SEGURIDAD**

Este manual explica la correcta instalación y uso de su campana extractora, por favor léalo detenidamente antes de utilizarla aunque esté familiarizado con el producto. El manual debe guardarse en un lugar seguro para futuras consultas.

### **Nunca hacer:**

- No intente utilizar la campana extractora sin los filtros de grasa o si los filtros están excesivamente grasientos.
- No instalar encima de una cocina con parrilla alta.
- No deje las sartenes desatendidas durante su uso porque las grasas o aceites sobrecalentados podrían incendiarse.
- No deje nunca llamas desnudas bajo la campana extractora.



- Si la campana extractora está dañada, no intente utilizarla.
- No flambear bajo la campana extractora.
- **PRECAUCIÓN:** Las piezas accesibles pueden calentarse cuando se utilizan con aparatos de cocina.
- **La distancia mínima entre la superficie de apoyo de los recipientes de cocción en la placa de cocción y la parte más baja de la campana extractora. (Cuando la campana extractora esté situada encima de un aparato de gas, esta distancia será de 76 cm como mínimo).**

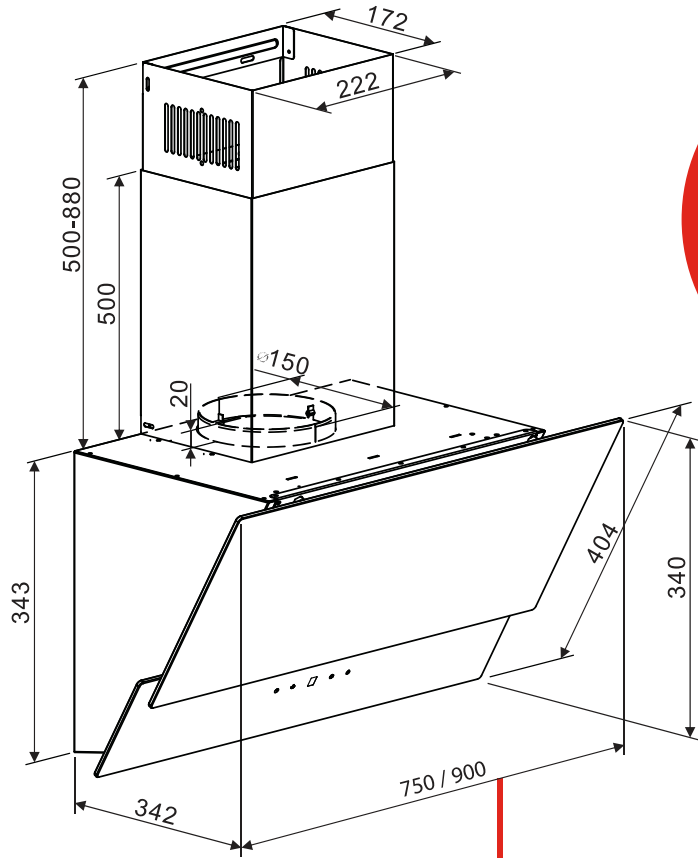

Para mantener la garantía de este producto, utilizar **protector de voltaje**

Extracción de partículas de grasa y olores

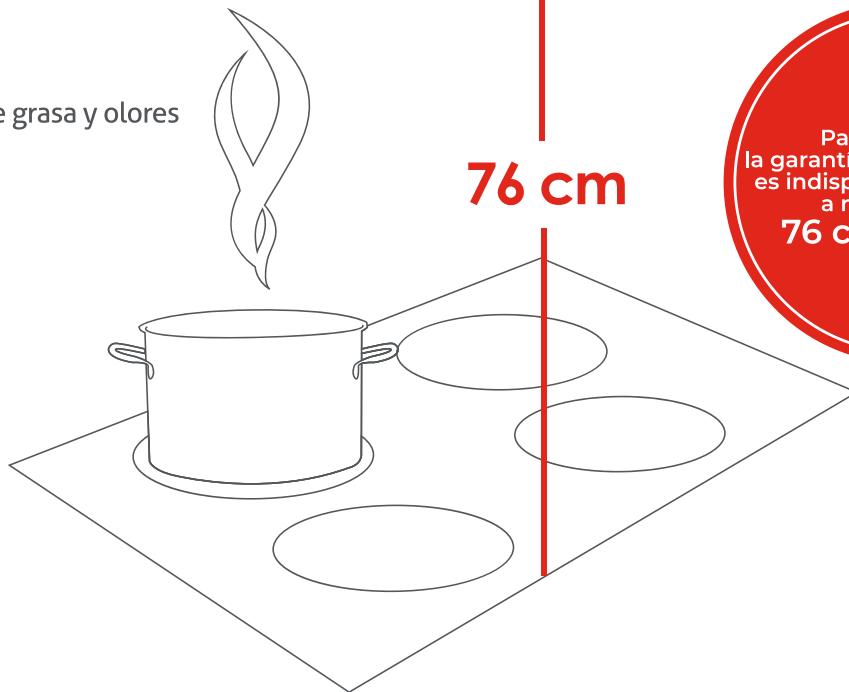

Para conservar la garantía de este producto es indispensable instalarlo a no menos de **76 cm** de la Estufa

- El aire no debe descargarse en un conducto de evacuación de humos de aparatos de gas u otros combustibles.



### **Siempre por hacer:**

- Importante Desconecte siempre la alimentación eléctrica de la red durante la instalación y el mantenimiento como, por ejemplo, la sustitución de bombillas.
- La campana extractora debe instalarse siguiendo las instrucciones de montaje y respetando todas las medidas.
- Todos los trabajos de instalación deben ser realizados por una persona competente o un electricista cualificado.
- Deseche el material de embalaje con cuidado. Los niños son vulnerables a él.
- Preste atención a los bordes afilados del interior de la campana extractora, especialmente durante la instalación y la limpieza.
- Asegúrese de que el conducto no tiene curvas más pronunciadas de 90 grados, ya que esto reducirá la eficiencia de la campana extractora.
- Advertencia: Si no se instalan los tornillos o el dispositivo de fijación de acuerdo con estas instrucciones, pueden producirse riesgos eléctricos.
- Atención: Antes de acceder a los terminales, deben desconectarse todos los circuitos de alimentación.

Siempre por hacer:

- Coloque siempre tapas en las ollas y sartenes cuando cocine en una cocina de gas.
- En el modo de extracción, la campana extractora extrae el aire de la habitación. Asegúrese de que se respetan las medidas de ventilación adecuadas. La campana extractora elimina los olores de la habitación, pero no el vapor.
- La campana extractora es sólo para uso doméstico



- Si el cable de alimentación está dañado, debe ser sustituido por el fabricante, su agente de servicio o personas con cualificación similar con el fin de evitar un peligro.

●Este aparato puede ser utilizado por niños a partir de 8 años y por personas con capacidades físicas, sensoriales o mentales reducidas o con falta de experiencia y conocimientos, si han recibido supervisión o instrucciones sobre el uso del aparato de forma segura y comprenden los peligros que conlleva. Los niños no deben jugar con el aparato. La limpieza y el mantenimiento no deben ser realizados por niños sin supervisión.



### **Siempre por hacer:**

- Precaución: El aparato y sus partes accesibles pueden calentarse durante el funcionamiento. Evite tocar los elementos calefactores. Los niños menores de 8 años deben mantenerse alejados a menos que estén bajo supervisión permanente.
- Cuando la campana extractora se utilice al mismo tiempo que aparatos de gas u otros combustibles, el local deberá estar suficientemente ventilado.
- Existe riesgo de incendio si la limpieza no se realiza de acuerdo con las instrucciones.
- Hay que cumplir la normativa sobre vertido de aire.
- Limpie periódicamente su aparato siguiendo el método indicado en el capítulo MANTENIMIENTO.
- Por razones de seguridad, utilice únicamente tornillos de fijación o montaje del mismo tamaño que los recomendados en este manual de instrucciones.
- Para más detalles sobre el método y la frecuencia de limpieza, consulte la sección de mantenimiento y limpieza del manual de instrucciones.
- La limpieza y el mantenimiento del usuario no deben ser realizados por niños sin supervisión.
- Cuando la campana extractora y los aparatos alimentados con energía distinta de la eléctrica estén funcionando simultáneamente, la presión negativa en el local no debe superar los 4 Pa ( $4 \times 10^{-5}$  bar).
- **ADVERTENCIA:** Peligro de incendio: no guarde objetos sobre las superficies de cocción.
- No se debe utilizar un limpiador de vapor
- **NUNCA** intente apagar un fuego con agua, sino apague el aparato y luego cubra la llama, por ejemplo, con una tapa o una manta ignífuga.

## **INSTALACIÓN (VENTILACIÓN EXTERIOR)**

### **MONTAJE DE LA ALETA EN V**

Si la campana extractora no dispone de una solapa en V montada 1, deberá montar las medias piezas en su cuerpo. Las imágenes sólo muestran un ejemplo de cómo montar la solapa en V, ya que la salida puede variar según los distintos modelos y configuraciones.

Para montar el V-flap 1 debes:

- Montar dos semipiezas 2 en el cuerpo 6
- el pin 3 debe estar orientado hacia arriba;
- el eje 4 debe introducirse en los orificios 5 del cuerpo;
- repetir todas las operaciones para la 2ª parte

### **INSTALACIÓN**

Si dispone de una salida al exterior, su campana extractora puede conectarse como en la imagen inferior mediante un conducto de extracción (esmalte, aluminio, tubo flexible o material no inflamable con un diámetro interior de 150mm)

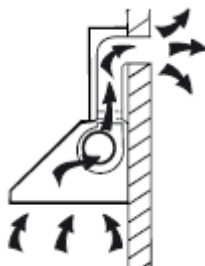

1. Antes de la instalación, apague el aparato y desenchúfelo de la toma de corriente.

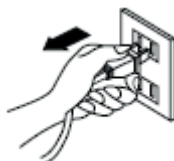

2. La campana extractora debe colocarse a una distancia de 65~75cm por encima de la superficie de cocción para obtener el mejor efecto.

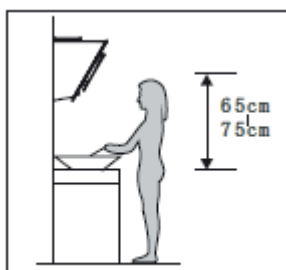

**Pic 1**

3. Después de decidir la altura de la campana extractora, mida la posición de los orificios para colgar la campana, el soporte interior de la chimenea, el soporte exterior de la chimenea y los orificios de seguridad. Taladre agujeros de 8  $\phi$ 8 e

inserte tacos en los agujeros. Fije el soporte interior de la chimenea en la pared con 2 tornillos ST4 x 40mm. atornille 2 tornillos ST4 x 8mm en el agujero para colgar el cuerpo de la campana y los tornillos instalados deben dejar 3-5mm fuera de la pared para colgar la campana. la posición fija del soporte interior de la chimenea es el lugar más alto de la chimenea. Ver foto 2.

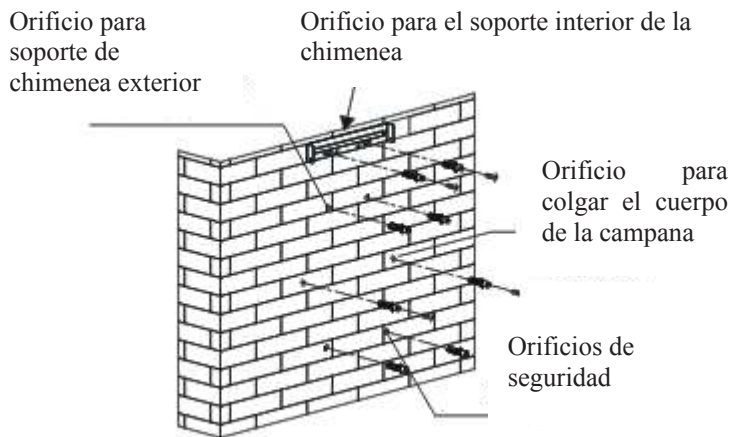

**Pic 2**

4. Instale la tapa en V y el tubo de expansión en la campana extractora. Fije el tubo de expansión en la salida con una brida para cables. Véase la imagen 3. Cuelgue la campana extractora en el gancho.

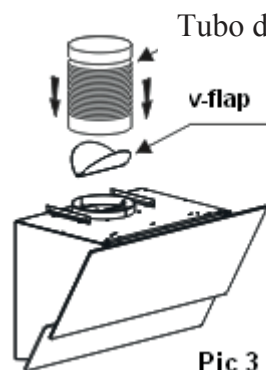
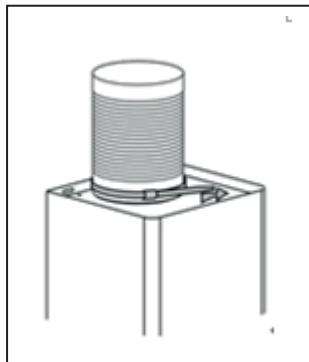

**Pic 3**

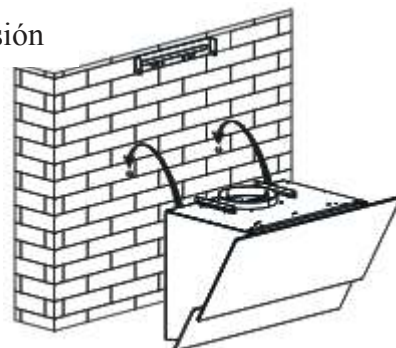

**Pic 4**

5. Instale el soporte de la chimenea exterior en la chimenea exterior con 2 tornillos ST4\*8mm, aquí debe estar seguro de que la chimenea interior se puede flexionar libremente. Ver Foto 5.

6. Fije la campana extractora con 2 tornillos de seguridad ST4\*30mm. Coloque las dos chimeneas en la campana extractora, fije la chimenea exterior en la pared con 2 tornillos ST4\*40mm y dirija el tubo de expansión hacia el exterior. Ver imagen 6.

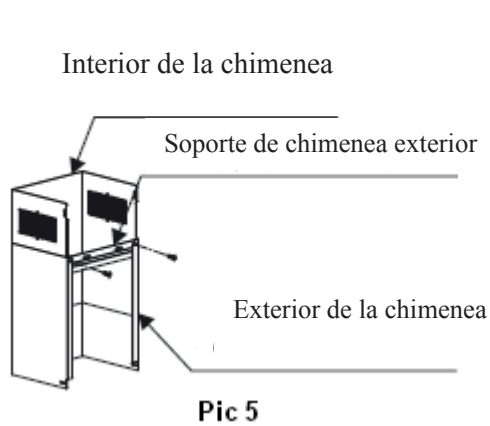

7. Ajuste la altura de la chimenea interior a la posición del soporte de la chimenea interior y fíjela con 2 tornillos ST4\*8mm. Fijar la chimenea exterior al cuerpo de la campana con 2 tornillos ST4\*8mm.

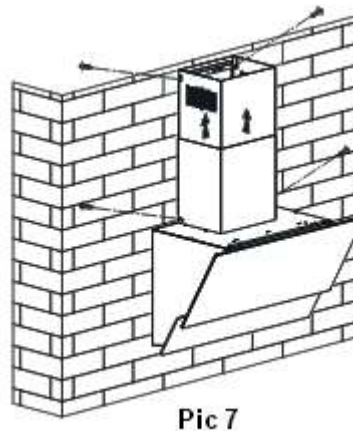

## CONSEJOS PARA LA INSTALACIÓN DE CONDUCTOS DE EXTRACCIÓN

Para obtener una extracción de aire óptima, deben seguirse estrictamente las siguientes normas:

- Mantenga el conducto de escape corto y recto
- No reduzca el tamaño ni restrinja el tubo de expansión
- Cuando utilice el conducto flexible, instálelo siempre tensado para minimizar la pérdida de presión.
- El incumplimiento de estas instrucciones básicas reducirá el rendimiento y aumentará los niveles de ruido de la campana extractora.
- Cualquier trabajo de instalación debe ser realizado por un electricista cualificado o una persona competente.
- No conecte el sistema de conductos de la campana a ningún sistema de ventilación existente que se esté utilizando para cualquier otro aparato, como un tubo calentador, un tubo de gas o un tubo de viento caliente.
- El ángulo de la curva de la tubería de ventilación no debe ser inferior a 120°; debe dirigir la tubería horizontalmente o, alternativamente, la tubería debe subir desde el punto inicial y debe dirigirse a una pared exterior.

- Después de la instalación, asegúrese de que la campana extractora esté nivelada para evitar la acumulación de grasa en el extremo.

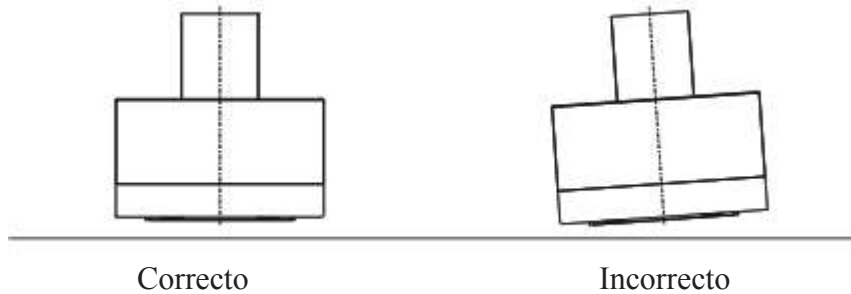





Asegúrese de que los conductos de escape seleccionados para la instalación cumplen las normas pertinentes y son ignífugos.

<p>ADVERTENCIA:</p> 	<ul style="list-style-type: none"> <li>➤ Por razones de seguridad, utilice únicamente tornillos de fijación o montaje del mismo tamaño que los recomendados en este manual de instrucciones.</li> <li>➤ Si no se instalan los tornillos o el dispositivo de fijación de acuerdo con estas instrucciones, pueden producirse riesgos eléctricos.</li> </ul>
---	---

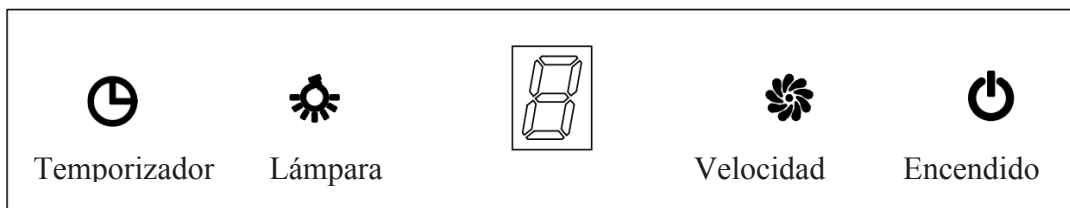
## **Comience a utilizar su campana extractora**



### **Control táctil con pantalla LED**



Hay cuatro botones:  (Botón de encendido),  (Velocidad),  (Temporizador),  (Lámpara). Ver imagen superior



1. Encendido: Después de conectar la campana extractora a la red eléctrica, se encenderá la luz de fondo del botón, sonará la alarma, se cerrará la salida y la campana extractora entrará en modo de espera.

2.  (Encendido):

2.1 Pulse el botón  (Encendido), el motor comienza a funcionar, y la pantalla LED mostrará "1", significa baja velocidad. Las luces indicadoras del botón de encendido, el botón de velocidad, el botón de la lámpara y la luz LED se encenderán al mismo tiempo. Pulse el botón  (Encendido), el motor se detendrá y la campana entrará en modo de espera.

2.2 Cada botón puede encenderse de forma independiente (excepto la función de retardo), y el botón de encendido puede apagar todas las funciones.

3.  (Lámpara):

Pulse , la luz LED se encenderá, y las luces indicadoras del botón de la lámpara y el botón de encendido se encenderán al mismo tiempo. Pulse  (Lámpara), la luz LED y las luces indicadoras se apagarán. Los pasos anteriores pueden realizarse repetidamente.

4.  (Velocidad): el motor puede ajustarse a velocidad baja, media y alta. La pantalla mostrará "1", "2", "3" correspondientemente.

4.1 Pulse el botón  (Encendido) una vez, el motor empieza a funcionar, y la pantalla LED mostrará "1", lo que significa baja velocidad (Encendido). Las luces indicadoras del botón de velocidad y del botón de encendido estarán encendidas.



4.2 Cuando la campana funciona a baja velocidad, toque  (Velocidad), la pantalla LED mostrará "2", el motor funcionará a velocidad media y las luces indicadoras permanecerán encendidas.

4.3 Cuando la campana funciona a velocidad media, toque de nuevo el botón (Velocidad), la pantalla LED mostrará "3", el motor funcionará a alta velocidad y las luces indicadoras permanecerán encendidas.

4.4 Cuando la campana funcione a alta velocidad, vuelva a tocar el botón  (Velocidad), el motor se detendrá y las luces indicadoras se apagarán.

4.5 Durante el estado de trabajo, puede tocar  (Velocidad) para cambiar la velocidad circularmente: "bajo→medio→alto→Detener→bajo→medio....."

5.  (Temporizador):

5.1 El  (temporizado) funciona solo cuando el motor está encendido (Pulse el botón no será válido cuando la campana está en modo de espera o solo se pulsa el botón de la lámpara). Pulse el botón  (temporizador) Pulse el botón del temporizador una vez, el tiempo ajustado es de una hora y la luz indicadora del botón del temporizador se encenderá. Una vez transcurrido el tiempo, la campana extractora se apagará y la luz se apagará.

5.2 Si pulsa el botón de velocidad para elegir la velocidad después de ajustar la función de temporizador, la función de temporizador se cancelará.

## SOLUCIÓN DE PROBLEMAS

Fallo	Posible causa	Solución
Luz encendida, pero el motor no funciona	Interruptor del ventilador apagado	Seleccione una posición del interruptor del ventilador.
	Fallo del interruptor del ventilador	Póngase en contacto con el centro de servicio.
	Motor averiado	Póngase en contacto con el centro de servicio.
La luz no funciona, el motor no funciona	Fusibles de la casa quemados	Restablecer/sustituir fusibles.
	El cable de alimentación está suelto o desconectado	Vuelva a conectar el cable de alimentación a la toma de corriente. Encienda la toma de corriente.
Fugas de aceite	La válvula unidireccional y la salida no están selladas herméticamente	Desmonte la válvula unidireccional y séllela con sellador.
	Fuga en la conexión de la chimenea y la cubierta	Desmontar la chimenea y sellarla.
Las luces no funcionan	Bombillas rotas o defectuosas	Sustituya las bombillas siguiendo estas instrucciones.
Succión insuficiente	La distancia entre la campana extractora y la encimera de gas es excesiva	Vuelva a colocar la campana extractora a la distancia correcta.
La campana extractora se inclina	El tornillo de fijación no está suficientemente apretado	Aprieta el tornillo para colgar y ponlo horizontal.

### NOTA:



Cualquier reparación eléctrica de este aparato debe ajustarse a las leyes locales, estatales y federales. Póngase en contacto con el centro de servicio en caso de duda antes de realizar cualquiera de las operaciones anteriores. Desconecte siempre el aparato de la fuente de alimentación al abrirlo.

## MANTENIMIENTO Y LIMPIEZA

### Precaución:

- Antes de realizar trabajos de mantenimiento o limpieza, desconecte la campana extractora de la red eléctrica. Asegúrese de que la campana extractora esté desconectada de la toma de corriente.
- Las superficies exteriores son susceptibles de sufrir arañazos y abrasiones, por lo que le rogamos que siga las instrucciones de limpieza para conseguir el mejor resultado posible sin dañarlas.

### GENERAL

La limpieza y el mantenimiento deben realizarse con el aparato frío, especialmente al limpiarlo. Evite dejar sustancias alcalinas o ácidas (zumo de limón, vinagre, etc.) en las superficies.

### ACERO INOXIDABLE

El acero inoxidable debe limpiarse con regularidad (por ejemplo, semanalmente) para garantizar una larga vida útil. Puede utilizarse un líquido de limpieza especializado para acero inoxidable.

#### NOTA:

Asegúrese de limpiar siguiendo la veta del acero inoxidable para evitar que aparezcan antiestéticas rayas entrecruzadas.

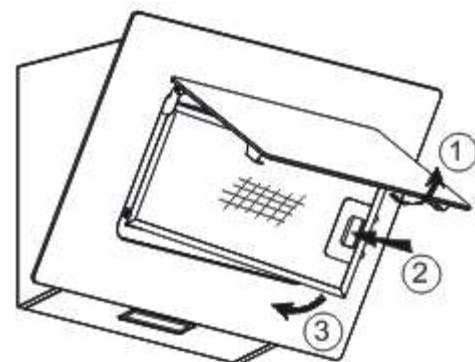

### SUPERFICIE DEL PANEL DE CONTROL

El panel de control incrustado puede limpiarse con agua jabonosa tibia. Asegúrese de que el paño esté limpio y bien escurrido antes de limpiarlo. Utilice un paño suave y seco para eliminar el exceso de humedad que quede después de la limpieza.

#### Importante

Utilice detergentes neutros y evite el uso de productos químicos de limpieza fuertes, detergentes domésticos fuertes o productos que contengan abrasivos, ya que esto afectará a la apariencia del aparato y potencialmente eliminará cualquier impresión de arte en el panel de control y anulará la garantía del fabricante.

### FILTROS DE MALLA ANTIGRASA

Los filtros de malla pueden limpiarse a mano. Sumérjalos durante unos 3 minutos en agua con un detergente suave y, a continuación, cepíllelos suavemente con un cepillo blando. No ejerza demasiada presión para no dañarlos (déjelos secar al aire libre, protegidos de la luz solar directa).

Los filtros deben lavarse por separado de la vajilla y los utensilios de cocina. Para desmontar el filtro antigrasa, siga las instrucciones de la figura.

## INSTALACIÓN DE FILTROS DE MALLA ANTIGRASA

- Para instalar filtros para los cuatro pasos siguientes :
  - Introduzca el filtro en las ranuras de la parte posterior de la campana.
  - Presione el botón del asa del filtro.
  - Suelte el asa una vez que el filtro encaje en posición de reposo.
  - Repita la operación para instalar todos los filtros.

## FILTRO DE CARBÓN

1. Antes de instalar o sustituir los filtros de carbón, desconecte la alimentación eléctrica de la unidad.
2. Presione el cierre del filtro y retire el filtro de malla.



3. Gire el filtro de carbón de ambos lados del motor en sentido antihorario.
4. Sustituya los filtros de carbón por los nuevos filtros de carbón.
5. Coloque el filtro de malla.
6. Conecte la fuente de alimentación a la toma de corriente.

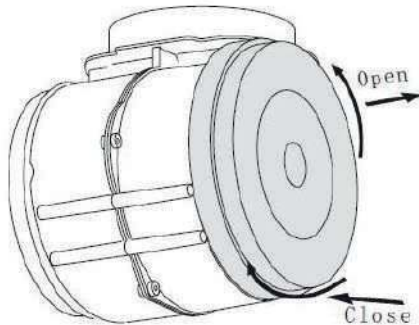

### NOTA:

- Asegúrese de que el filtro esté bien bloqueado. De lo contrario, podría aflojarse y causar peligro.
- Cuando se instala el filtro de carbón activado, se reduce la potencia de aspiración.

## SUSTITUCIÓN DE BOMBILLAS

<p>Importante:</p> 	<ul style="list-style-type: none"><li>✧ La bombilla debe ser sustituida por el fabricante, su servicio técnico o personal cualificado.</li><li>✧ Desconecte siempre la alimentación eléctrica antes de realizar cualquier operación en el aparato. Cuando manipule la bombilla, asegúrese de que se haya enfriado completamente antes de cualquier contacto directo con las manos.</li><li>✧ Al manipular las bombillas, sujételas con un paño o guantes para evitar que la transpiración entre en contacto con la bombilla, ya que esto puede reducir su vida útil.</li></ul>
--	--

### Nota:

- Antes de sustituir la luz que la campana extractora pueda aislarse de la red de alimentación mediante un enchufe o un interruptor omnipolar.
- Protéjase contra el peligro al cambiar las luces, por ejemplo, utilizando guantes.

### Cambiar las luces:

➤ Retire el filtro de grasa.

Manera 1. Utilice una herramienta o la mano para presionar la astilla de resorte de ambos lados de la luz LED hacia el interior, hasta que la luz se presiona hacia fuera, ver foto 1. A continuación, tire ligeramente el cable de conexión de la luz, y desmontar el terminal del cable de conexión de la luz. Ver imagen 2.

Manera 2. Use un destornillador recto para levantar el borde inferior de la luz LED, ver foto 3, a continuación, tire ligeramente de la luz LED y el cable de conexión de la luz. Ver imagen 2.

Aplique el procedimiento inverso para instalar la luz trasera.

- El código ILCOS D de esta lámpara es: **DSS-1.5/65-S-120/33**
- Módulos LED
- rectangle LED lamp
- Potencia máxima: **1×1.5W**
- Rango de tensión: **DC 12V**
- Dimensiones:

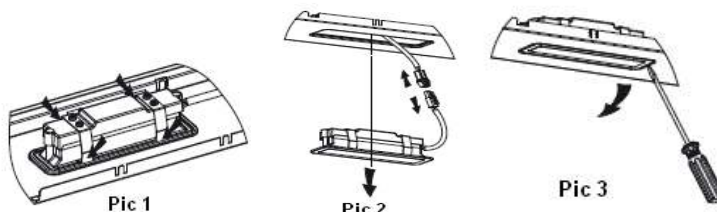
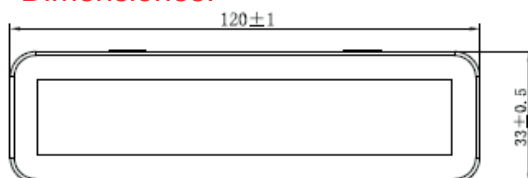

## **PROTECCIÓN DEL MEDIO AMBIENTE:**

	<p>Este producto está marcado con el símbolo de clasificación selectiva de residuos de aparatos electrónicos. Esto significa que este producto no debe desecharse con los residuos domésticos, sino que debe ser apoyado por un sistema de recogida selectiva de conformidad con la Directiva 2012/19/UE. A continuación, será reciclado o desmantelado para minimizar el impacto sobre el medio ambiente, los productos eléctricos y electrónicos son potencialmente peligrosos para el medio ambiente y la salud humana debido a la presencia de sustancias peligrosas. Para obtener más información, póngase en contacto con las autoridades locales o regionales.</p>
---	---

### **NOTA:**

A continuación, se muestra cómo reducir el impacto medioambiental total (por ejemplo, el uso de energía) del proceso de cocción).

Instale la campana extractora en un lugar adecuado donde haya una ventilación eficaz.

Limpie regularmente la campana extractora para no obstruir las vías de aire.

Recuerde apagar la luz de la campana extractora después de cocinar.

Recuerde apagar la campana extractora después de cocinar.

## **INFORMACIÓN PARA EL DESMONTAJE**

No desmonte el aparato de ninguna manera que no se indique en el manual del usuario. El aparato no puede ser desmontado por el usuario. Al final de su vida útil, el aparato no debe desecharse con la basura doméstica. Póngase en contacto con las autoridades locales o con el servicio de reciclado para que le asesoren.



# DRIJA

**1** YEAR WARRANTY

**INCLUDES**

ACTIVE CARBON FILTER

## Rectángulo 76/90 Black

Wall-Mounted Range Hood



RANGE HOODS



COOKTOPS



MICROWAVES



OVENS



WINE COOLERS



REFRIGERATORS

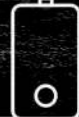

WATER HEATERS



SCAN FOR MORE INFORMATION

## USER MANUAL

110~127V / 60Hz

NOTE: To purchase accessories and / or spare parts for this product, contact us at the Contact Center (depending on the number of your country that indicates the warranty certificate or our social media)



To keep the warranty, you must install the hood at **76 cm** from the cooktop



For keep the warranty of this product, use **surge protector**

## Content

1.....	Safety instructions
2.....	Installation
3.....	Start using your cooker hood
4.....	Troubleshooting
5.....	Maintenance and cleaning
6.....	Environment protection

## **SAFETY INSTRUCTIONS**

This manual explains the proper installation and use of your cooker hood, please read it carefully before using even if you are familiar with the product. The manual should be kept in a safe place for future reference.

Never to do:

- Do not try to use the cooker hood without the grease filters or if the filters are excessively greasy!
- Do not install above a cooker with a high level grill.
- Do not leave frying pans unattended during use because overheated fats or oils might catch fire.
- Never leave naked flames under the cooker hood.



- If the cooker hood is damaged, do not attempt to use.
- Do not flambé under the cooker hood.
- CAUTION: Accessible parts may become hot when used with cooking appliances.
- The minimum distance between the supporting surface for the cooking vessels on the hob and the lowest part of the cooker hood. (When the cooker hood is located above a gas appliance, this distance shall be at least 76 cm)

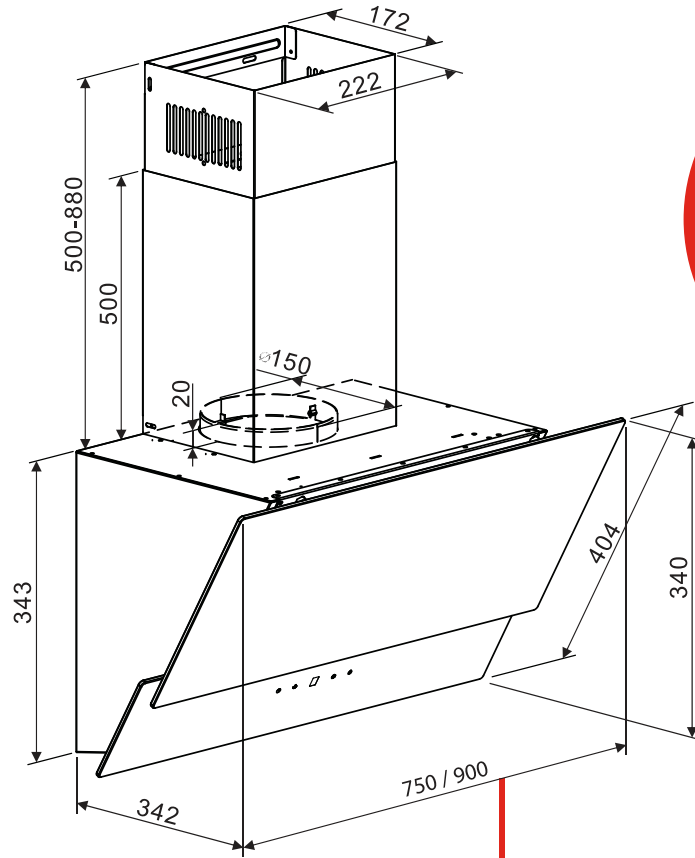

! For keep the warranty of this product, use surge protector

Extract grease, fumes and odours

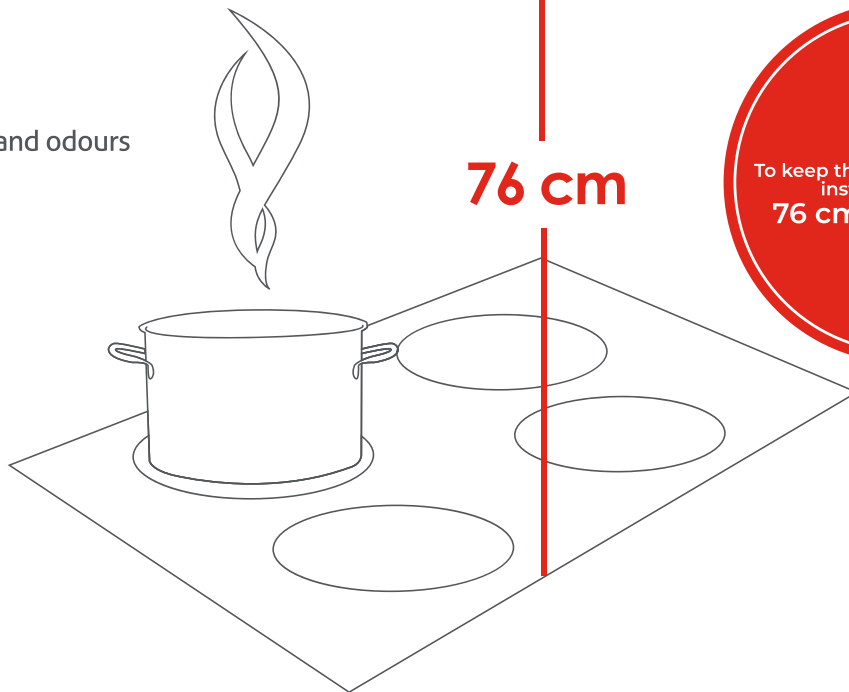

! To keep the warranty, you must install the hood at 76 cm from the cooktop

- The air must not be discharged into a flue that is used for exhausting fumes from appliances burning gas or other fuels.



Always to do:

- Important! Always switch off the electricity supply at the mains during installation and maintenance such as light bulb replacement.
- The cooker hood must be installed in accordance with the installation instructions and all measurements followed.
- All installation work must be carried out by a competent person or qualified electrician.
- Please dispose of the packing material carefully. Children are vulnerable to it.
- Pay attention to the sharp edges inside the cooker hood especially during installation and cleaning.
- Make sure the ducting has no bends sharper than 90 degrees as this will reduce the efficiency of the cooker hood.
- Warning: Failure to install the screws or fixing device in accordance with these instructions may result in electrical hazards.
- Warning: Before obtaining access to terminals, all supply circuits must be disconnected.

Always to do:

- Always put lids on pots and pans when cooking on a gas cooker.
- When in extraction mode, air in the room is being removed by the cooker hood. Please make sure that proper ventilation measures are being observed. The cooker hood removes odours from room but not steam.
- Cooker hood is for domestic use only.



- If the supply cord is damaged, it must be replaced by the manufacturer, its service agent or similarly qualified persons in order to avoid a hazard.
- This appliance can be used by children aged from 8 years and above and persons with reduced physical, sensory or mental capabilities or lack of experience and knowledge if they have been given supervision or instruction concerning use of the appliance in a safe way and understand the hazards involved. Children shall not play with the appliance. Cleaning and user maintenance shall not be made by children without supervision.



Always to do:

- Caution: The appliance and its accessible parts can become hot during operation. Be careful to avoid touching the heating elements. Children younger than 8 years old should stay away unless they are under permanent supervision.
- There shall be adequate ventilation of the room when the range hood is used at the same time as appliances burning gas or other fuels.
- There is a fire risk if cleaning is not carried out in accordance with the instructions.
- Regulations concerning the discharge of air have to be fulfilled.
- Clean your appliance periodically by following the method given in the chapter MAINTENANCE.
- For safety reason, please use only the same size of fixing or mounting screw which are recommended in this instruction manual.
- Regarding the details about the method and frequency of cleaning, please refer to maintenance and cleaning section in the instruction manual.
- Cleaning and user maintenance shall not be made by children without supervision.
- When the range hood and appliances supplied with energy other than electricity are simultaneously in operation, the negative pressure in the room must not exceed 4 Pa ( $4 \times 10^{-5}$  bar).
- **WARNING:** Danger of fire: do not store items on the cooking surfaces.
- A steam cleaner is not to be used.
- **NEVER** try to extinguish a fire with water, but switch off the appliance and then cover flame e.g. with a lid or a fire blanket.

## **INSTALLATION (VENT OUTSIDE)**

### **MOUNTING OF THE V-FLAP**

If the cooker hood does not have an assembled V-flap 1, you should mount the half-parts to its body. The images only show an example of how to mount the V-flap, because the outlet may vary according to different models and configurations.

To mount the V-flap 1 you should:

- Mount two half-parts 2 into the body 6
- the pin 3 should be top oriented;
- the axis 4 should be inserted into the holes 5 on the body;
- repeat all the operations for the 2nd half-part

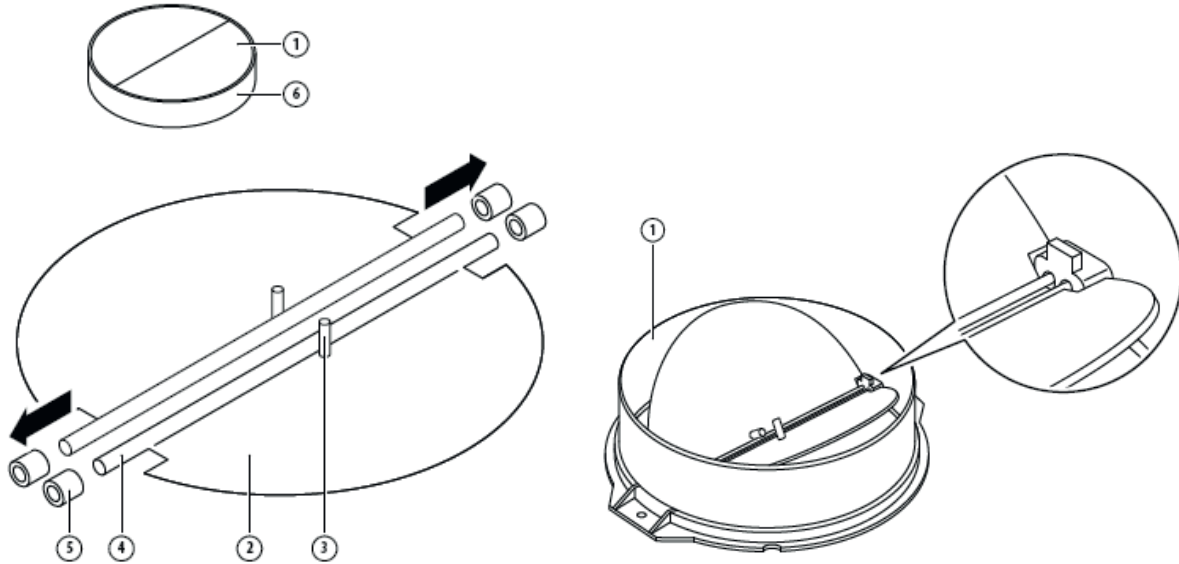

### **INSTALLATION**

If you have an outlet to the outside, your cooker hood can be connected as below picture by means of an extraction duct (enamel, aluminum, flexible pipe or non-flammable material with an interior diameter of 150mm)

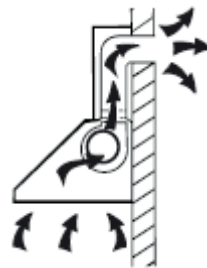

1. Before installation, turn the unit off and unplug it from the outlet.



2. The cooker hood should be placed at a distance of 65~75cm above the cooking surface for best effect.

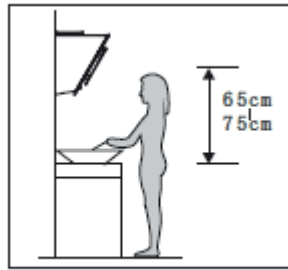

**Pic 1**

3. After decide the cooker hood height, measure the position of the holes for hanging hood,inside chimney bracket ,outside chimney bracket and safety holes. Drill 8  $\varnothing 8$  holes and insert wall plugs into the holes. Fix the inside chimney bracket on the wall with 2pcs ST4 x 40mm screws.Screw 2pcs ST4 x 8mm screws in the hole for hanging the hood body and the screws installed should leave for 3-5mm out of the wall to hang the hood.The fixed position of the inside chimney bracket is the highest place of chimney. See pic 2.

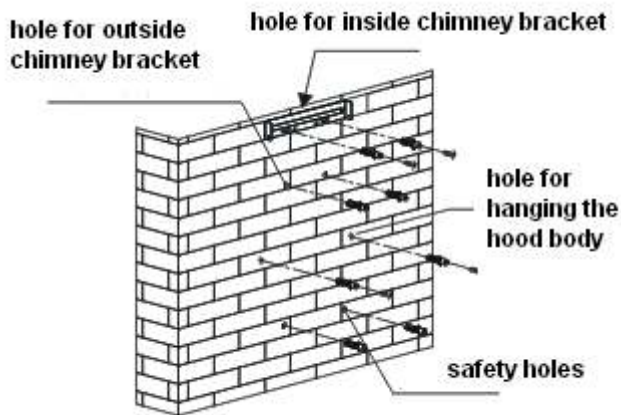

**Pic 2**

4. Install the v-flap and expansion pipe onto the cooker hood. Fix the expansion pipe on the outlet with a cable tie. See Pic 3. Hang the cooker hood onto the hook.See pic

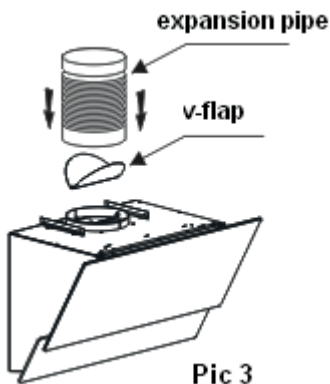

**Pic 3**

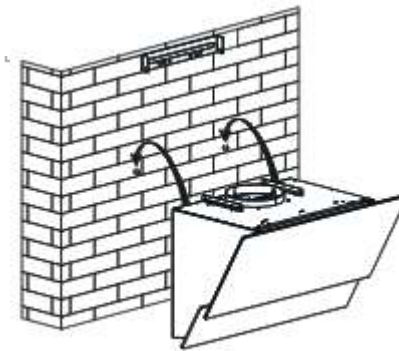
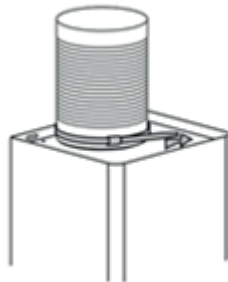

**Pic 4**

5. Install the outside chimney bracket onto the outside chimney with 2pcs ST4\*8mm screws, here should be sure the inside chimney can be flexed freely.See Pic 5.

6. Fix the cooker hood with 2pcs ST4\*30mm safety screws. Note: The two safety vents are positioned on the back housing, with a diameter of 6mm.Put the two chimneys onto the cooker hood, fix the outside chimney on the wall with 2pcs ST4\*40mm screws and lead the expansion pipe to the outside. See pic 6.

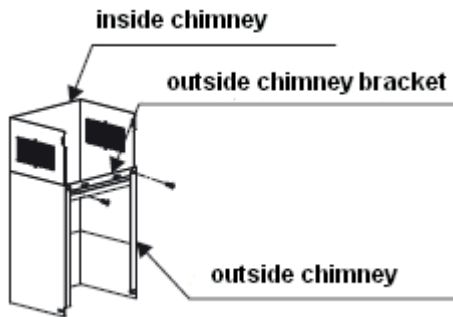

Pic 5



Pic 6

7. Adjust the height of the inside chimney to the position of the inside chimney bracket and fix on it with 2pcs ST4\*8mm screws. Fix the outside chimney onto the hood body with 2pcs ST4\*8mm screws. See Pic 7.

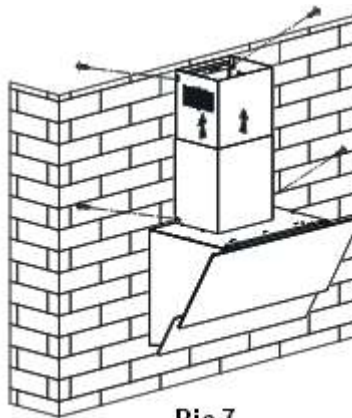

Pic 7

### HINTS FOR EXHAUST DUCT INSTALLATION

The following rules must be strictly followed to obtain optimal air extraction:

- Keep exhaust duct short and straight
- Do not reduce the size or restrict the expansion pipe.
- When using the flexible duct always install the duct pulled taut to minimize pressure loss
- Failure to observe these basic instructions will reduce the performance and increase noise levels of the range hood.
- Any installation work must be carried out by a qualified electrician or competent person.
- Do not connect the ducting system of the hood to any existing ventilation system which is being used for any other appliance, such as warmer tube, gas tube, hot wind tube.
- The angle of the bend of the ventilation pipe should not be less than 120°; you must direct the pipe horizontally, or, alternatively, the pipe should go up from the initial point and should be led to an outer wall.



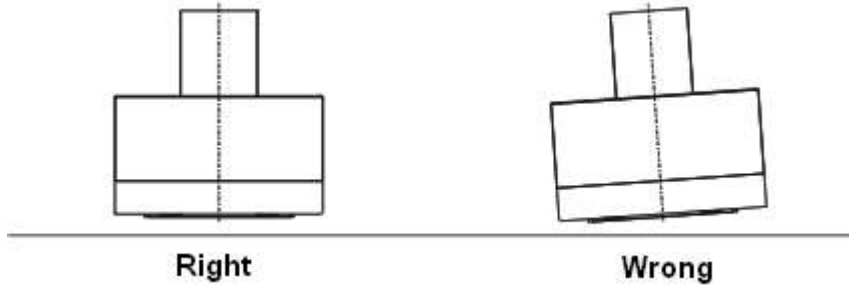

•After the installation ,make sure that the cooker hood is level to avoid grease collection at on end.



Ensure the exhaust ducting selected for installation complies with relevant standards and is fire retardant.

<p>WARNING:</p> 	<ul style="list-style-type: none"><li>➤ For safety reason, please use only the same size of fixing or mounting screw which are recommended in this instruction manual.</li><li>➤ Failure to install the screws or fixing device in accordance with these instructions may result in electrical hazards.</li></ul>
---	---

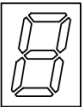

### Start Using Your Cooker Hood

Touch	control	with	LED	display
				
Timer	Lamp		Speed	Power

There are four button:  (Power) button ,  (Speed) button,  (Timer) button,  (Lamp) button. See picture above.

1. Power-on: After connecting the cooker hood to the main supply, the backlight of button will turn on, the alarm will sound, output will be closed and the cooker hood will enter into stand-by mode.

2.  (Power) button:

2.1 Press the  (Power) button, the motor starts to work, and the LED display will show “1”, means low speed. The indicator lights of power button, speed button and lamp button and LED light will be on at the same time. Press the  (Power) button again, the motor will stop and the hood enter stand-by mode. The above steps can be operated repeatedly.

2.2 Each button can be independently turned on (except for the delay function), and the power button can shut down all functions.

3.  (Lamp) button:

Press  (Lamp) button, the LED light will be on, and the indicator lights of lamp

button and power button will be on at the same time. Press  (Lamp) button again, the LED light and indicator lights will be off. The above steps can be operated repeatedly.

4.  (Speed) button: the motor has low, mid, high speed setting. The display will show “1”, “2”, “3” correspondingly.

4.1 Press the  (Power) button once, the motor starts to work, and the LED display will show “1”, means low speed (Turning on). The indicator lights of speed button and power button will be on.



4.2 When the hood works at low speed, touch  (Speed) button again, the LED display will show “2”, the motor will work at mid speed and the indicator lights remain on.

4.3 When the hood works at middle speed, touch  (Speed) button again, the LED display will show “3”, the motor will work at high speed and the indicator lights remain on.

4.4 When the hood works at high speed, touch  (Speed) button again, the motor will stop and indicator lights will be off.

4.5 During the working status, you can touch  (Speed) button to change the speed circularly: “low→mid→high→stop→low→mid.....”

5.  (Timer) button:

5.1 The  (timer) button works when the motor is on only (Press the button will be invalid when the hood is under stand-by mode or only lamp button is pressed). Press the  (timer) button once, the setting time is one hour and the indicator light of timer button will be on. Press the timer button to shut down the timer function. When the time is up, the cooker hood will be turned off and the light will be off.

5.2 If you press the speed button to choose speed after setting timer function, the timer function will be canceled.

## **TROUBLESHOOTING**

<b>Fault</b>	<b>Possible Cause</b>	<b>Solution</b>
Light on, but motor does not work	Fan switch turned off	Select a fan switch position.
	Fan switch failed	Contact service center.
	Motor failed	Contact service center.
Light does not work, motor does not work	House fuses blown	Reset/Replace fuses.
	Mains power cable is loose or disconnected	Refit mains power cable to power outlet. Switch power outlet on.
Oil leakage	One way valve and the outlet are not tightly sealed	Take down the one way valve and seal with sealant.
	Leakage from the connection of chimney and cover	Take chimney down and seal.
Lights not working	Broken or faulty bulbs	Replace blubs as per this instruction.
Insufficient suction	The distance between the cooker hood and the gas top is too far	Refit the cooker hood to the correct distance.
The Cooker hood inclines	The fixing screw is not tight enough	Tighten the hanging screw and make it horizontal.

**NOTE:**

 Any electrical repairs to this appliance must conform to your local, state and federal laws. Please contact the service centre if in any doubt before undertaking any of the above. Always disconnect the unit from the power source when opening the unit.

## **MAINTENANCE AND CLEANING**

Caution:

- Before maintenance or cleaning is carried out, the cooker hood should be disconnected from the mains power supply. Ensure that the cooker hood is switched off at the wall socket.
- External surfaces are susceptible to scratches and abrasions, so please follow the cleaning instructions to ensure the best possible result is achieved without damage.

### **GENERAL**

Cleaning and maintenance should be carried out with the appliance cold especially when cleaning. Avoid leaving alkaline or acid substances (lemon juice, vinegar etc.) on the surfaces.

### **STAINLESS STEEL**

The stainless steel must be cleaned regularly (e.g. weekly) to ensure a long life expectancy. Dry with a clean soft cloth. A specialized stainless steel cleaning fluid may be used.

NOTE:

Ensure that wiping is done along with the grain of the stainless steel to prevent any unsightly crisscross scratching patterns from appearing.

### **CONTROL PANEL SURFACE**

The inlay control panel can be cleaned using warm soapy water. Ensure the cloth is clean and well wrung before cleaning. Use a dry soft cloth to remove any excess moisture left after cleaning.

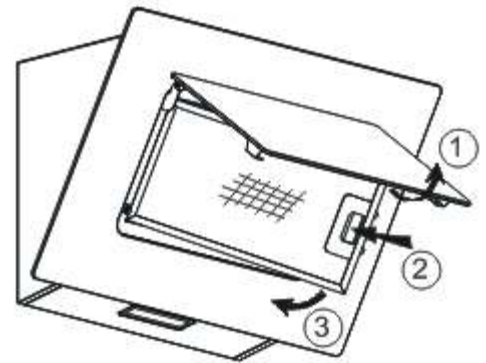

Important

Using neutral detergents and avoid using harsh cleaning chemicals, strong household detergents or products containing abrasives, as this will affect the appearance of the appliance appearance and potentially remove any printing of artwork on the control panel and will void manufactures warrantee.

### **GREASE MESH FILTERS**

The mesh filters can be cleaned by hand. Soak them for about 3 minute in water with a mild detergent then brush it gently with a soft brush. Please do not apply too much pressure so as to avoid any damage to it . (Leave to dry naturally out of direct sun light)

Filters should be washed separately to crockery and kitchen utensils. It is advisable not to use rinse aid. Following the picture beside to dismantle the grease filter.

### **INSTALLING GREASE MESH FILTERS**

- To install filters for the following four steps :
  - Angle the filter into the slots at the back of the hood.
  - Push the button on the handle of the filter.
  - Release the handle once the filter fits into a resting position.
  - Repeat to install all filters.

## CARBON FILTER

1. Before installing or replacing the carbon filters, disconnect the mains power to the unit.
2. Press the filter lock and remove the mesh filter.

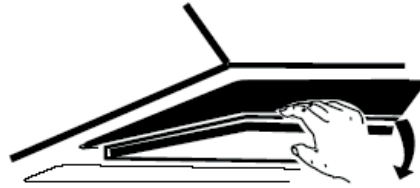
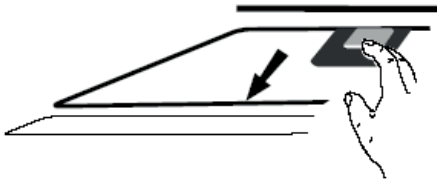

3. Turn the carbon filter on both sides of the motor anti-clockwise. Replace the carbon filters with the new carbon filters.
4. Place the mesh filter.
5. Connect the power supply to the wall socket.

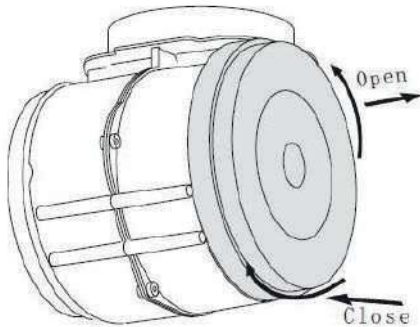

### NOTE:

- Make sure the filter is securely locked. Otherwise, it would loosen and cause danger.
- When activated carbon filter attached, the suction power will be lowered.

## BULB REPLACEMENT

Important :



- ✧ The bulb must be replaced by the manufacturer, its service agent or similarly qualified persons.
- ✧ Always switch off the electricity supply before carrying out any operations on the appliance. When handling bulb, make sure it has completely cooled down before any direct contact with hands.
- ✧ When handling bulbs hold with a cloth or gloves to ensure perspiration does not come in contact with the bulb as this can reduce the life of the bulb.

### Note:

- Before replacing light that the cooker hood can be isolated from the supply mains by means of a plug or an all-pole switch.
- Protect against danger when changing lights, such as wearing gloves.

## Changing the lights:

- Remove the grease filter.
- Way 1. Use a tool or the hand to press the spring splinter of both sides of LED light to the inside, until the light is pressed out, see pic 1. Then slightly pull the light connecting wire out, and dismantle the terminal of the light connecting wire. See pic 2.

Way 2. Use straight screwdriver to prize up the LED light bottom edge, see pic 3, then slightly pull out the LED light and light connecting wire. See pic 2.

- Apply the reverse procedure to install the light back.

• ILCOS D code for this lamp is: DSS-1.5/65-S-120/33

– LED modules –rectangle LED lamp

– Max wattage: 1×1.5W

– Voltage range: DC 12V

– Dimensions:

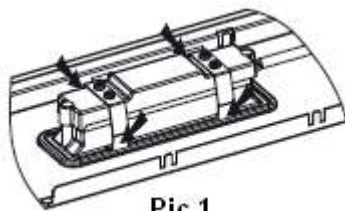
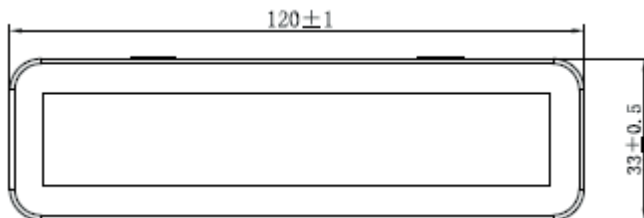

Pic 1

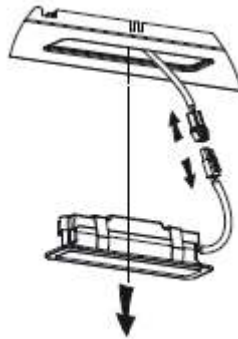

Pic 2

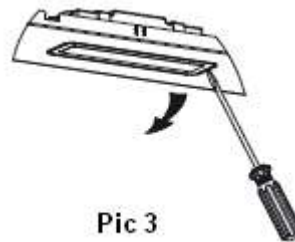

Pic 3

## **ENVIRONMENTAL PROTECTION:**

	<p>This product is marked with the symbol on the selective sorting of waste electronic equipment. This means that this product must not be disposed of with household waste but must be supported by a system of selective collection in accordance with Directive 2012/19/EU. It will then be recycled or dismantled to minimize impacts on the environment, electrical and electronic products are potentially dangerous for the environment and human health due to the presence of hazardous substances. For more information, please contact your local or regional authorities.</p>
---	---

### **NOTE:**

The following shows how to reduce total environmental impact (e.g. energy use) of the cooking process).

- (1) Install the cooker hood in a proper place where there is efficient ventilation.
- (2) Clean the cooker hood regularly so as not to block the airway.
- (3) Remember to switch off the cooker hood light after cooking.
- (4) Remember to switch off the cooker hood after cooking.

### **INFORMATION FOR DISMANTLING**

Do not dismantle the appliance in a way which is not shown in the user manual. The appliance could not be dismantled by user. At the end of life, the appliance should not be disposed of with household waste. Check with your Local Authority or retailer for recycling advice.



# DRIJA

UP TO  
**2** YEARS  
WARRANTY

BUILT-IN  
**HOME APPLIANCES**



RANGE HOODS

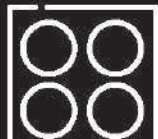

COOKTOPS



MICROWAVES

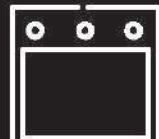

OVENS



WINE COOLERS

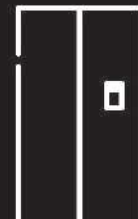

REFRIGERATORS



WATER HEATERS