

DEHUMIDIFIER 20L LED PANEL

320W 220-240V

300-95008 | 300-95009

TYPE: FDD20-5160BR5

EUROLAMP®



INSTRUCTIONS

PLEASE READ AND SAVE THESE IMPORTANT INSTRUCTIONS.

TECHNICAL CHARACTERISTICS

Watt : 320W

Volt : AC 220-240V ~ 50Hz



Please read these instructions carefully before operating the dehumidifier. This manual contains further important instructions for proper operation. We recommend that you keep the instructions for future reference.

















WARNINGS























Please read and follow all safety precautions carefully in the instruction manual before operating the dehumidifier. The warnings and the cautions must be observed for safe operation. Improper use can cause serious or fatal injury. Keep this manual handy.

-  **WARNING**
-  **CAUTIONS**
-  **PROHIBITION**

Improper handling may result death or serious injury to a person.
Improper handling may result injury or damage to properties.

	When the appliance malfunctions, do not repair it yourself. Please contact qualified personnel for the service.
	In case of any abnormality, turn off the dehumidifier, disconnect the plug and contact the seller or the customer service line.
	Never attempt to turn off the dehumidifier by disconnecting the plug.
	Never modify the dehumidifier. Do not attempt to disassemble or service the unit by yourself.
	Keep your hands dry while plugging into or pulling off the plug, to avoid electric shock.
	The voltage of alternating current applied to the equipment is 220-240V.
	Remove any dust from the blades of the power plug, and insert the plug into an outlet securely.
	To avoid the risk or explosion, do not spray to the dehumidifier. Do not put any inflammables or chemicals near the unit.
	To prevent resin parts from melting or catching on fire, do not place the dehumidifier near heating appliances.
	Do not connect the dehumidifier to an outlet having the electrical ratings below the dehumidifier's rating.
	The power cord must not be damaged or modified. Do not put any hot or heavy thing on the cord. Do not pull it out, or bundle it during operation.
	To avoid damages to the power cord, do not pinch the cord in a door.
	Never put rods or objects into the openings of the dehumidifier.
	Remove water that has been collected in the tank. Do not drink the water, or use it for other purpose because it may cause illness and/or unforeseen accidents.
	Risk of electric shock. Disconnect the power before servicing the unit. There are moving and hot parts, do not operate the unit with the back cover removed.
	Risk of electric shock. Switching off, does not de-energize all loads.

CAUTIONS

	The dehumidifier must be used on a flat and stable surface.
	To prevent the water from freezing, do not use the dehumidifier and the drain hose at ambient temperature below 0°C.
	Do not use the dehumidifier outdoors. Exposure to direct sunlight or rain may result overheating, electric shock and fire.
	Do not put water vessel on the dehumidifier (in case of any spill of water, the water gets into the unit and deteriorates the insulation).
	Never attempt to use the dehumidifier for special uses, such as food or preservation or art objects. The deterioration or preserving quality may be caused.
	Do not use the humidifier where any leakage of oil or flammable gas may take place.
	Do not use the unit in places subject to chemicals.
	For continuous draining, make sure that the drain hose is set properly without a rising slope.
	Be carefull that a heating appliance is not exposed to the wind from a dehumidifier.
	Do not use the dehumidifier as a chair or a footstool.
	For safety purpose, disconnect the power plug if the unit is not in use for a long time.
	Be sure to take hold of the power plug when plugging in and out of an outlet.
	In case of using the dehumidifier in a closet, be sure to prevent children from getting in the closet.
	Do not remove the float lever from the water tank.
	To avoid damages to the power cord, do not pull out the cord when moving the unit.
	Do not block up the air intakes and outlets. Do not cover the unit with washed clothes.
	Prior to continuous operation for a long duration, periodical checking is required especially for the air clean filter, the drain hose etc.
	Turn off the unit and disconnect the power plug before starting any cleaning or other routine maintenance.
	To avoid the risk of electric shock, never sprinkle or spill water on the dehumidifier when cleaning.
	Turn off the unit and empty the water out of the water tank when moving the unit. Be sure to hold the handle when moving it.

EUROLAMP®

Ref. No.: 300-95008 / 300-95009

Model No.:	FDD20-5160BR5
Dehumidify Capacity :	20L/day (30°C 80%) 10L/day (27°C 60%)
Rated V oltagge:	220-240V~
Rated Frequency :	50Hz
Rated Input Power :	320W (27°C 60%)
Max. Rated Input Power :	420W (32°C 90%)
Rated Input Current :	1.48A (27°C 60%)
Max. Rated Input Current :	1.91A (32°C 90%)
Water Tank Capacity :	5.5L
Airflow Volume:	195m ³ /h
Sound Pressure Level :	48dB(A)
Refrigerant Charge :	R290/60g
Net Weight:	13.5kg
Manufacturing Date:	
Serial No.:	
Suction Side Pressure :	1.2MPa
Discharge Side Pressure :	2.5MPa



* ΕΙΣΑΓΩΓΗ ΣΤΗΝ Ε.Ε. ΑΠΟ ΤΗΝ EUROLAMP ΑΒΕΕ, ΚΑΜΠΟΣ ΔΕΛΤΑΤΩΝ - ΒΟΝΗ / 570 08 / ΒΕΖΕΑΣΟΝΚΗ / Τ. 2310 574802
* IMPORTED IN EU BY EUROLAMP S.A., ΚΑΜΠΟΣ ΔΕΛΤΑΤΩΝ - ΒΟΝΗ / 570 08 / ΤΗΣ ΣΑΛΟΝΙΚΗΣ - ΓΡΕΚΙΑ / Τ. +30 2310 574802
Info@eurolamp.gr / www.eurolamp.gr
* KATAΣΤΑΣΗ ΠΑΡΑΓΕΤΗΣ ΣΤΗΝ ΚΙΝΑ / MADE IN CHINA
Ningbo Fuda Intelligent Technology Co., Ltd (No. 1 Zhonghua Road, Zhoushan Village,
Simen Town, 315120 Yuyao City, Zhejiang Province, People's Republic of China)

OPERATION AND PERFORMANCE

Defrosting Operation

- Both the dehumidifying function and the air cleaning function stop during the defrosting operation.
- Do not disconnect the plug of the unit to turn off the unit during the defrosting operation.

This dehumidifier is not suitable for keeping the humidity very low (approximately 50% or less).

This dehumidifier is designed to remove the uncomfortable humidity in daily life and to use for auxiliary drying of washed clothes indoors. This is not suitable for keeping the humidity very low.

Room temperature rises during operation

This dehumidifier does not have cooling function. It produces heat during the operation, and the room temperature rises 1°C - 4°C. The temperature get higher while it is operated in a closet. Furthermore, the room temperature rises because doors and windows are closed, and heat is produced from other appliances in the room, or by sun radiation.

CORRECT DISPOSAL OF THIS PRODUCT

- Do not use means to accelerate the defrosting process or to clean, other than those recommended by the manufacturer.
- The appliance should be stored in a room without continuously operating ignition sources (for example: open flames, an operating gas appliance, or an operating electric heater).
- Do not pierce or burn.
- Be aware that the refrigerants may not contain an odour - the maximum refrigerant charge amount is 60gr.
- The refrigerant needs to be added at a factory or a distributor, in a suitable place.
- The appliance should be installed in accordance with the national wiring regulations.
- If the supply cord is damaged, it must be replaced by the manufacturer, its service agent or similarly qualified persons in order to avoid a hazard.
- This appliance is not intended for use by persons (including children) with reduced physical, sensory or mental capabilities, or lack of experience and knowledge, unless they have been given supervision or instruction concerning use of the appliance by a person responsible for their safety.
- Children should be supervised to ensure that they do not play with the appliance.

PARTS AND FUNCTIONS

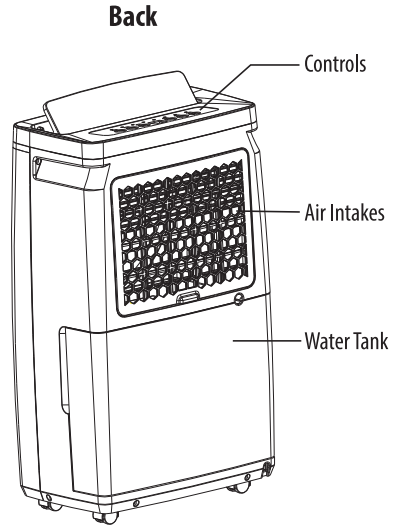
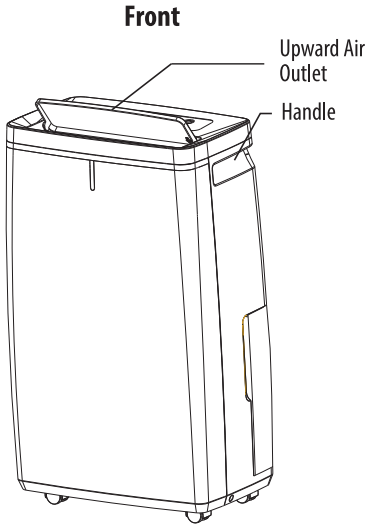

INSTALLATION

For efficient operation of the dehumidifier, spacing are required as shown below.

NOTE: In case the TV sets, radio e.t.c. are disturbed with noises, keep them apart from the dehumidifier by 70cm or more.

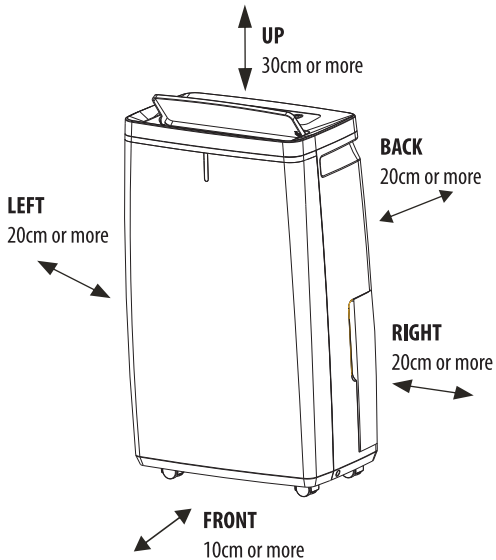

CONTROLS

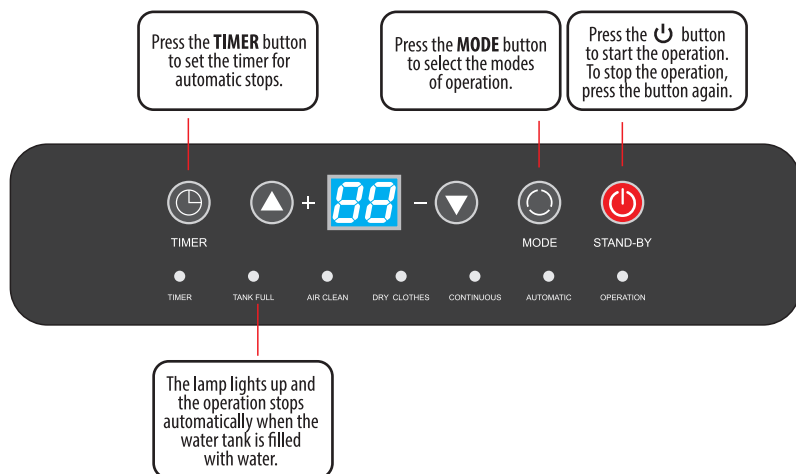

TANK FULL

If the water tank is full, the indicator light comes on.

TIMER

Press the timer to program the time, and the **TIMER** lamp lights up while the timer is programmed. Before programming, make sure that the timer function has not been activated (the light must be off). The following timer programs are available:

Delayed power-off function (the appliance is in working status).

The appliance will stop once time reaches the setting value.

Use the **TIMER** button to set the time period (0-24 hours).

AUTO-RESTART

If the unit stops unexpectedly due to a power cut, it will restart when the power resumes with the previous function selected automatically.

SELECTING FUNCTIONS PROPERLY

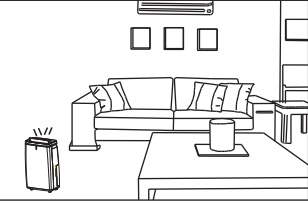

To dehumidify a room or keep the ceiling and/or walls from dew and from getting moldy.

MODE **AUTOMATIC**

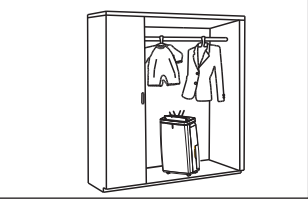

To dehumidify a closet.

MODE **CONTINUOUS**

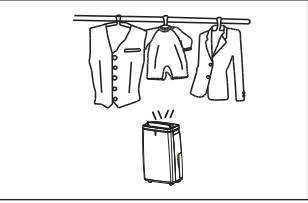

To dry washed clothes faster.

MODE **DRY CLOTHES**

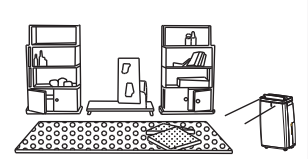

To dry a carpet or a rug.

MODE **DRY CLOTHES**

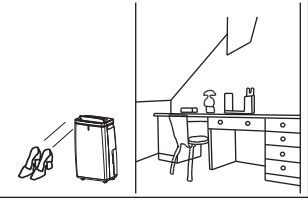

To dehumidify a small spacing or dry shoes.

MODE **DRY CLOTHES**

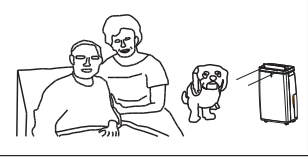

To make air clean in a room.

MODE **AIR CLEAN**

SELECTING FUNCTIONS PROPERLY

Operation Mode **AUTOMATIC**

- Open the flap.
- The dehumidifying operation stops automatically, when the humidity is below approximately 55%. The dehumidifier continues the air cleaning operation only - the **AUTOMATIC** operation lamp remains on.

Operation Mode **CONTINUOUS**

- Open the flap.
- Be sure to put the dehumidifier in a closet with the tank side towards the closet door.
- Try to close the closet doors to a degree that the power cord may not be pinched in the doors.

Operation Mode **CONTINUOUS with additional air flow**

- Open the flap for drying the washed clothes uniformly.

Operation Mode **CONTINUOUS with the downward flap open**

- Open the flap or air outlet only.

Operation Mode **AIR CLEAN**

- This unit is not intended for use as an exclusive air cleaner.

To open the air outlet flap.

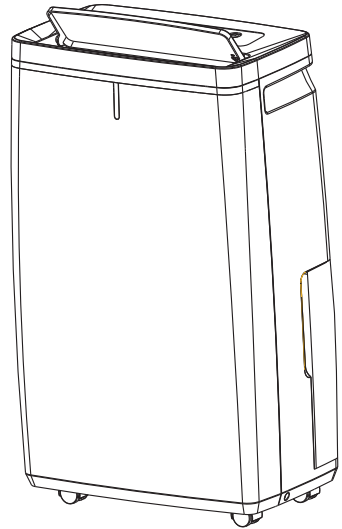

SET AN AIR FILTER TO THE DEHUMIDIFIER

1. Remove the filter holder from the front cover.

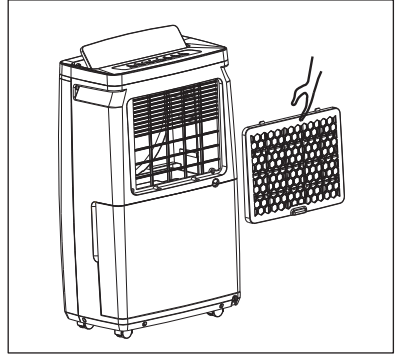

2. Take the air clean filter out of the bag, and put it onto the back filter. Set the air cleaner filter to the back cover, with the filter fitted into the four clips in the cover.

Put the filter holder on the cover with the flat surface of the holder upwards, and set the holder to the four clips in the cover (with the convex portions of the holder upwards).

To set the holder securely, press its perimeter with your fingers. Then check the condition.

In case of improper setting conditions, you cannot set the back cover to the unit.

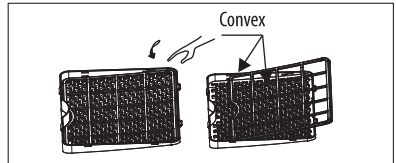
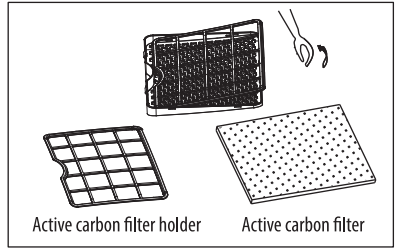

Make sure that the water tank is set properly.

The dehumidifier will not be operated when the tank is full or water or it is not set properly.

To remove the water tank, draw it gently towards you, by holding the concave part of the tank.

To set the water tank, push it horizontally and gently. The handle lies down by itself.

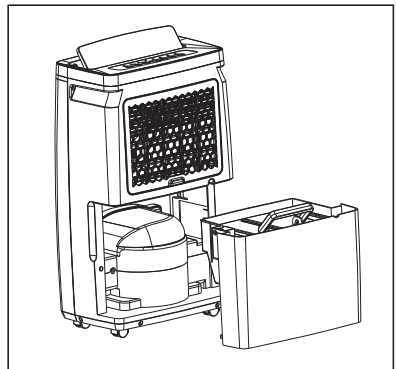

EMPTY THE WATER TANK

1. Remove the water tank from the dehumidifier.
2. Hold the tank by the handle and carry it gently.
3. Tilt the tank to the direction as shown, and slowly empty the water out of the tank.
4. Set the tank in the dehumidifier.

NOTE: After the dehumidifying operation, the water is collected in the water tank. When the tank is full of water, the dehumidifier stops operating automatically and the buzzer sounds.

The buzzer sounds for 20 seconds when the tank is taken out during operation.

- The dehumidifier will automatically stop after the hours set by the timer (0-24 hrs) have passed.
- In any mode, you can press the **TIMER** button, to set the timer.

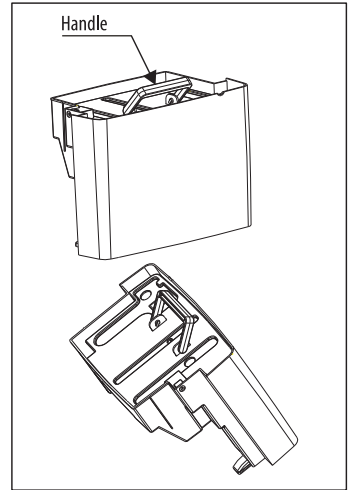

HOW TO OPERATE

1. Plug in the dehumidifier to an outlet.
2. The **AUTOMATIC** mode lamp will flash.
3. Make sure that the water tank is set properly.

Open on the air outlet flaps suitable for the desired operation.

Press the  button.

The **AUTOMATIC** mode lamp will light up.

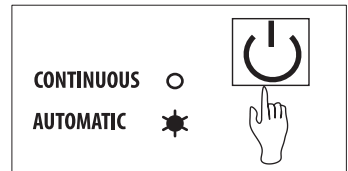
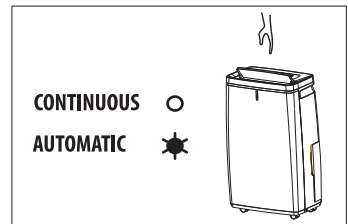

SET TO THE DESIRED OPERATION

1. Every time you press the MODE button, the selection mode lights up in turn as shown, and the operation mode will be changed.
2. Press and hold the MODE button for 5 seconds to enter the key lock state. Hold the MODE button for 5 seconds again to exit the lock state.

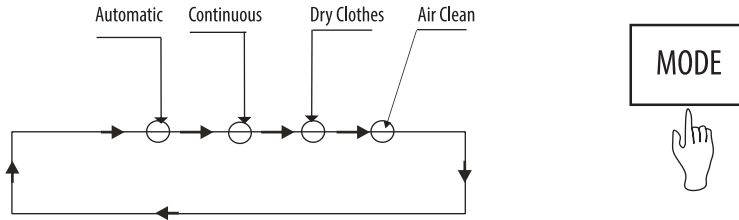

TIMER OPERATION

1. Press the TIMER button to set the desired time.
2. Press the TIMER button to program the timer and the TIMER lights on while the timer is programmed.
3. Before programming, make sure that the timer function has not been activated - the light must be off.
4. To cancel the time operation, press the TIMER button, and the light will go off.

The following timer program is available:

Delayed power-off function (the appliance is in working status).

The appliance will stop once time reaches the setting value.

Use the TIMER button to set the time period (0-24 hours).

- With the lapse of time, the TIMER lamp lighting up, will indicate the remaining time.
- The unit will stop operating after the lapse of the set time.
- The timer stops when the water tank is full of water. After the tank is empty, the timer will start.

STOP OPERATING

1. Press the  button again.
2. The MODE lamp will go off, and the unit will stop operating.
3. Close the flap.



BUZZER

Whenever each switch is pressed, the buzzer will sound.

NOTES:

- Be sure to open the flap. If the flap is not opened carefully during operation, the overheat prevention device will work, and the unit will stop operating.
- Due to the protective function of the machine, the dehumidifying operation will start after approximately 3 minutes, when the unit is plugged in or restarted immediately after stopped.
- The efficiency of the dehumidifier is influenced by the air outside the room. For operating efficiently, try to avoid opening and closing the windows and doors.
- For proper performance, operate the dehumidifier under the usable operating temperature. For safety purpose, the dehumidifying operation will be stopped automatically, and changed to the air cleaning operation when the ambient temperature is higher than approximately 36°C.
- Circulation of the refrigerant may cause sound within the dehumidifier, when the operation is started. After the circulation is stable, the sound will be lower.

MAINTENANCE

	Keep your hands dry while plugging into or pulling off the plug, to avoid electric shock.
	Turn off the unit and disconnect the power plug before starting any cleaning or other routine maintenance.
	Do not remove the float lever from the water tank.

WHEN THE UNIT IS NOT IN USE FOR A LONG TIME

1. Unplug the unit, bundle the power cord, and hang the bundled cord at the back of the unit.
2. Empty the water out of the water tank, wipe the tank with a cloth, and replace in position.
3. Clean the air clean filter.
4. For storing, place the unit upright and avoid the exposure to the direct sunlight.

- To avoid malfunction or abnormal sound, please keep the unit upright.

CLEANING

Wipe the dehumidifier with a dry and soft cloth.

- To remove heavy dirt, wipe it with a cloth tightly. Never use a wet cloth for cleaning the buttons.
- To avoid deformation or cracking, do not use gasoline, thinner, or liquid cleaners.
- Chemicals may cause the change in color of the unit.

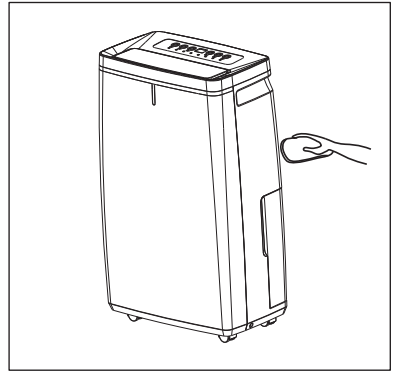

WATER TANK

- Pull out the water tank and take it out.
- Wash the inside of the tank with water.
- The tank may be scratched, if you scrub it strongly with a brush.
- Do not remove the float lever from the tank.
- Wipe off the water at the outside of the tank with a cloth and replace the tank as it was.

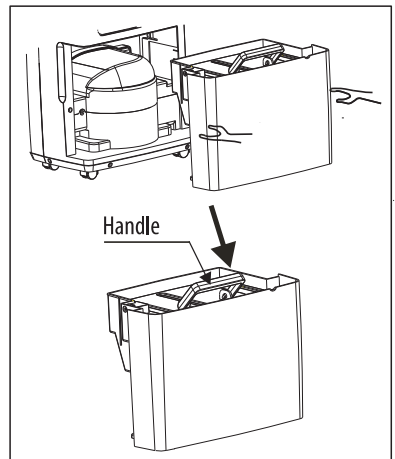

BACK AND SIDE AIR INTAKES
(maintenance every 2 weeks)

- The dehumidifying capacity will be lowered when the air clean filter gets clogged.
- Remove the back cover from the unit and remove the filter holder. Then take out the air clean filter and the back filter.

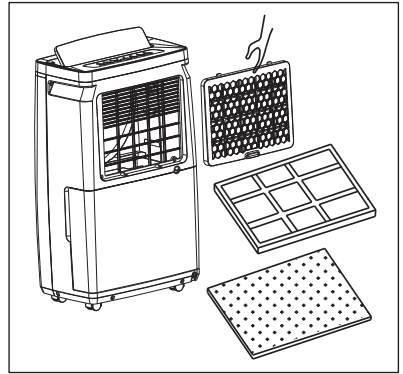

- Pull the side cover towards and remove it from the unit. Remove the side filter from the unit.
- To dislodge the dust from these filters, use a vacuum cleaner or pat them lightly.
- If the filters are full, wash in water including neutral detergent, rinse well with water and leave it to dry.
- Pat the air clean filter and dislodge the dust from it.

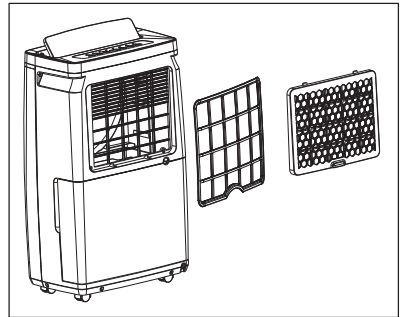

AIR CLEAN FILTER
(maintenance every 6 months)

- The life span of an air filter is approximately 6 months.

NOTE: Do not make the air clean filter round or, damage it.
Do not leave the filter unused after it is taken out of the bag.

TROUBLESHOOTING

Fault	Possible Cause	Fixing
No operation.	Check if the power plug is disconnected.	Connect the plug into the power supply.
	Check if the water tank is full of water.	Empty the water out of the tank.
	Check if the water tank is not set properly in position.	Set the tank to the unit properly in position.
	Check if all the flaps are closed.	Open one of the flaps.
Dehumidified volume is small.	Check if the filters got dirty.	Clean the filters as specified.
	Check if the air openings are blocked up.	Remove obstacles from the air openings.
	Check if the dehumidifier is in air clean mode.	Change the operation mode to the dehumidifying mode.
Loud sound while operating.	Check if the unit is not installed as specified.	Install the unit on a flat and stable floor.
Operation stops during spot dehumidifying.	Check if the room temperature is higher than the usable operating temperature.	The dehumidifying operation will start automatically when the temperature gets low.
Washed clothes are not dried.	Check if the washed clothes are not exposed to the air from the unit.	Try to expose the washed clothes to the airflow.
	Check if the room temperature is too low.	Washed clothes are hard to be dried under low temperature conditions.

NORMAL CIRCUMSTANCES

Circumstance	Possible Reason
Operation stops occasionally.	The unit is defrosting.
Dehumidified volume is small.	Dehumidifier volume less than the room temperature is low. The unit stops operating when the room temperature is below the approximately. The unit stops dehumidifying because the humidity in the room drops to 60% or less in Automatic mode.
The humidity in the room is still high.	The room size may be too large. The doors or the windows of the room may be opened and / or closed frequently. The dehumidifier is used together with a kerosene heater which emits vapor.
Bad smell during operation.	Smell is emitted from the walls, furniture or other objects.
Sound is produced within the unit.	Circulation of the refrigerant may cause sound until it is stable.
Water is left in the water tank.	The water is left because the unit is subjected to dehumidifying test in the factory.
The buzzer sounds.	The buzzer sounds when the water tank is full of water.



CORRECT DISPOSAL OF THIS PRODUCT

This marking indicates that this product should not be disposed with other household wastes throughout the EU. To prevent possible harm to the environment or human health from uncontrolled waste disposal, recycle it responsibly to promote the sustainable reuse of material resources. To return your used device, please use the return and collection systems or contact the retailer where the product was purchased. They can take this product for environmental safe recycling.



- IMPORTED IN EU BY EUROLAMP SA: KAMPOS DIAVATA - IONIA / 570 08 / THESSALONIKI - GREECE / T: +30 2310 574802
 - MADE IN CHINA
 info@eurolamp.gr / www.eurolampglobal.com

CUSTOMER SERVICE LINE
 (for service and spare parts)

+30 2310 574 802(dial 116)

ΑΦΥΓΡΑΝΤΗΡΑΣ 20L LED PANEL

320W 220-240V

300-95008 | 300-95009

ΜΟΝΤΕΛΟ: FDD20-S1608RS

EUROLAMP®



ΟΔΗΓΙΕΣ ΧΡΗΣΗΣ

ΠΑΡΑΚΑΛΩ ΔΙΑΒΑΣΤΕ ΚΑΙ ΚΡΑΤΗΣΤΕ ΑΥΤΕΣ ΤΙΣ ΣΗΜΑΝΤΙΚΕΣ ΟΔΗΓΙΕΣ.

ΤΕΧΝΙΚΑ ΧΑΡΑΚΤΗΡΙΣΤΙΚΑ

Watt : 320W

Volt : AC 220-240V ~ 50Hz



Παρακαλώ διαβάστε τις οδηγίες προσεκτικά πριν χρησιμοποιήσετε τον αφυγραντήρα. Αυτό το εγχειρίδιο περιέχει περαιτέρω σημαντικές πληροφορίες για τη σωστή λειτουργία. Συστήνεται να κρατήσετε τις οδηγίες για μελλοντική αναφορά.

ΠΡΟΕΙΔΟΠΟΙΗΣΕΙΣ



Παρακαλώ διαβάστε και ακολουθήστε όλες τις οδηγίες ασφαλείας στο εγχειρίδιο χρήσης πριν χρησιμοποιήσετε τον αφυγραντήρα. Οι προειδοποιήσεις θα πρέπει να τηρούνται για το σωστό χειρισμό. Ο λάθος χειρισμός μπορεί να προκαλέσει σοβαρό ή θανατηφόρο τραυματισμό. Κρατήστε τις οδηγίες χρήσης.



ΠΡΟΕΙΔΟΠΟΙΗΣΗ

Ο λάθος χειρισμός μπορεί να επιφέρει θάνατο ή σοβαρό τραυματισμό.



ΠΡΟΣΟΧΗ





















Ο λάθος χειρισμός μπορεί να επιφέρει τραυματισμό ή ζημιά σε περιουσία.



ΑΠΑΓΟΡΕΥΣΗ

	Όταν η συσκευή δεν λειτουργεί σωστά, μην τις επισκευάζετε μόνοι σας. Επικοινωνήστε με εξειδικευμένο προσωπικό για την επισκευή.
	Σε περίπτωση δυσλειτουργίας, απενεργοποιήστε τον αφυγραντήρα, απουσνδέστε το φιλς, και επικοινωνήστε με τον πωλητή ή τη γραμμή εξυπηρέτησης πελατών.
	Μην απενεργοποιείτε τον αφυγραντήρα τραβώντας το φιλς.
	Μην μετατρέπετε τον αφυγραντήρα. Μην επιχειρήσετε να τον αποσυναρμολογήσετε, ή να τον επισκευάσετε μόνοι σας.
	Κρατήστε τα χέρια σας στεγνά καθώς συνδέετε ή απουσνδέετε το φιλς, για να αποφύγετε την ηλεκτροπληξία.
	Η τάση του εναλλασσόμενου ρεύματος η οποία εφαρμόζεται στη συσκευή είναι 220-240V.
	Αφαιρέστε τυχόν σκόνη από το φιλς, και εισάγετε το φιλς στην υποδοχή με ασφάλεια.
	Για την αποφυγή κινδύνου ή έκρηξης, μην ψεκάζετε τον αφυγραντήρα. Μην τοποθετείτε χημικά ή εύφλεκτα υλικά δίπλα στη συσκευή.
	Για την αποφυγή τήξης των πλαστικών μερών ή φωτιάς, μην τοποθετείτε τον αφυγραντήρα κοντά σε θερμαντικές συσκευές.
	Μη συνδέετε τον αφυγραντήρα σε πρίζα η οποία θα έχει ένδειξη ρεύματος χαμηλότερη από την ένδειξη του αφυγραντήρα.
	Το καλώδιο δεν θα πρέπει να είναι κατεστραμμένο ή τροποποιημένο. Μην τοποθετείτε ζεστό ή βαρύ αντικείμενο επάνω στο καλώδιο. Μην το τραβήξετε, ή το δέσετε κατά τη διάρκεια της χρήσης.
	Για την αποφυγή καταστροφής του καλωδίου, μην πιάνετε το καλώδιο σε πόρτα.
	Μην τοποθετείτε αντικείμενα στα ανοίγματα του αφυγραντήρα.
	Αφαιρέστε το νερό το οποίο έχει συλλεχθεί στο δοχείο. Μην πίνετε το νερό, και χρησιμοποιήστε το για άλλο σκοπό, καθώς μπορεί να προκαλέσει αρρώστια ή ατυχήματα.
	Κίνδυνος ηλεκτροπληξίας. Απουσνδέστε την παροχή πριν την επισκευή. Υπάρχουν κινούμενα και θερμά μέρη, μην λειτουργείτε τη συσκευή χωρίς το πίσω μέρος.
	Κίνδυνος ηλεκτροπληξίας. Απενεργοποιώντας τη συσκευή, δεν απενεργοποιούνται όλα τα φορτία.

ΠΡΟΣΟΧΗ!

	Ο αφυγραντήρας θα πρέπει να χρησιμοποιείται επάνω σε επίπεδη και σταθερή επιφάνεια.
	Για την αποφυγή παγώματος του νερού, μην χρησιμοποιείτε τον αφυγραντήρα και το λάστιχο σε θερμοκρασία περιβάλλοντος κάτω του 0°C.
	Μην χρησιμοποιείτε τον αφυγραντήρα σε εξωτερικούς χώρους. Η απευθείας έκθεση στον ήλιο ή τη βροχή μπορεί να προκαλέσει υπερθέρμανση, ηλεκτροπληξία ή πυρκαγιά.
	Μην τοποθετείτε δοχείο νερού στον αφυγραντήρα(σε περίπτωση πτώσης νερού, το νερό εισέρχεται στη μονάδα και διαβρώνει τη μόνωση).
	Μην προσπαθήσετε να χρησιμοποιήσετε τον αφυγραντήρα για ειδικές χρήσεις, όπως φαγητό, ή συντήρηση ή έργα τέχνης. Μπορεί να προκληθεί διάβρωση της ποιότητας.
	Μην χρησιμοποιείτε τον αφυγραντήρα όπου υπάρχει διαρροή λαδιού ή εύφλεκτο αέριο.
	Μην χρησιμοποιείτε τον αφυγραντήρα σε σημεία δίπλα σε χημικά.
	Για συνεχή αποστράγγιση, βεβαιωθείτε ότι το λάστιχο αποστράγγισης έχει τοποθετηθεί σωστά χωρίς να βρίσκεται σε κλίση.
	Βεβαιωθείτε ότι κάποια θερμαντική συσκευή δεν εκτίθεται στον αέρα του αφυγραντήρα.
	Μην χρησιμοποιείτε τον αφυγραντήρα ως καρέκλα ή υποπόδιο.
	Για λόγους ασφαλείας, αποσυνδέστε το φις εάν η συσκευή δεν χρησιμοποιείται για πολύ καιρό.
	Βεβαιωθείτε πως κρατάτε το φις όταν το συνδέετε ή το αποσυνδέετε από την πρίζα.
	Σε περίπτωση που χρησιμοποιείτε τον αφυγραντήρα μέσα σε ντουλάπα, βεβαιωθείτε πως δεν θα μπουν παιδιά μέσα στην ντουλάπα.
	Μην αφαιρείτε το φλοτέρ από το δοχείο νερού.
	Για την αποφυγή καταστροφής του καλωδίου, μην τραβάτε το καλώδιο όταν μετακινείτε τη μονάδα.
	Μην καλύπτετε την είσοδο ή την έξοδο του αέρα. Μην καλύπτετε τη συσκευή με πλυμένα ρούχα.
	Πριν τη συνεχή λειτουργία για μεγάλη διάρκεια, απαιτείται περιοδικός έλεγχος για το φίλτρο, το λάστιχο αποστράγγισης κτλ.
	Απενεργοποιήστε τη συσκευή και αποσυνδέστε την παροχή πριν το καθαρισμό ή άλλη διαδικασία συντήρησης.
	Για την αποφυγή ηλεκτροπληξίας, μην ρίχνετε νερό επάνω στον αφυγραντήρα κατά τη διάρκεια του καθαρισμού.
	Απενεργοποιήστε τη συσκευή και αδειάστε το νερό από το δοχείο όταν τη μετακινείτε. Κρατήστε τη συσκευή από τη λαβή όταν τη μετακινείτε.

EUROLAMP®

Ref. No.: 300-95008 / 300-95009

Model No.:	FDD20-5160BR5
Dehumidify Capacity :	20L/day (30°C 80%) 10L/day (27°C 60%)
Rated V oltag e:	220-240V~
Rated Frequency :	50Hz
Rated Input Power :	320W (27°C 60%)
Max. Rated Input Power :	420W (32°C 90%)
Rated Input Current :	1.48A (27°C 60%)
Max. Rated Input Current :	1.91A (32°C 90%)
Water Tank Capacity :	5.5L
Airflow Volume:	195m ³ /h
Sound Pressure Level :	48dB(A)
Refrigerant Charge :	R290/60g
Net Weight:	13.5kg
Manufacturing Date:	
Serial No.:	
Suction Side Pressure :	1.2MPa
Discharge Side Pressure :	2.5MPa



• ΕΙΣΑΓΕΤΑΙ ΣΤΗΝ Ε.Ε. ΑΠΟ ΤΗΝ EUROLAMP A.B.E.E. ΚΑΜΠΟΣ ΔΕΛΤΑΤΩΝ - ΒΟΝΑ / 570 08 / ΒΕΛΛΑΣΟΝΙΚΗ / Τ.Τ. 2310 574802
• IMPORTED IN EU BY EUROLAMP S.A. ΚΑΜΠΟΣ ΔΕΛΤΑΤΩΝ - ΒΟΝΑ / 570 08 / ΤΗΣ ΣΑΛΑΜΟΝΙΔΑΣ - ΓΡΕΚΕΣ / Τ.Τ. - 2310 574802
Info@eurolamp.gr / www.eurolamp.gr
• ΚΑΤΑΣΚΕΥΑΣΤΕΙ ΣΤΗΝ ΚΙΝΑ / MADE IN CHINA
Ningbo Fuda Intelligent Technology Co., Ltd. No.1 Zhenhua Road, Zhoushan Village,
Simen Town, 315120 Yuyao City, Zhejiang Province, People's Republic of China

ΛΕΙΤΟΥΡΓΙΑ ΚΑΙ ΕΠΙΔΟΣΕΙΣ

Λειτουργία Απόψυξης

- Η λειτουργία αφύγρυνσης και η λειτουργία καθαρισμού αέρα, διακόπτεται κατά τη λειτουργία απόψυξης.
- Μην αποσυνδέετε το φιλτράρισμα της συσκευής για να την απενεργοποιήσετε κατά τη διάρκεια της απόψυξης.

Αυτός ο αφυγραντήρας δεν είναι κατάλληλος για τη διατήρηση της υγρασίας σε χαμηλά επίπεδα (περίπου 50% ή λιγότερο). Ο αφυγραντήρας έχει σχεδιαστεί για να αφαιρείσει την βροχική υγρασία στη καθημερινότητα και για βοηθητική χρήση για το στένωμα ρούχων σε εσωτερικό χώρο.

Η θερμοκρασία δωματίου αυξάνεται κατά τη διάρκεια της λειτουργίας

Ο αφυγραντήρας δεν διαθέτει λειτουργία ψύξης. Παράγει ζέση κατά τη διάρκεια της λειτουργίας, και η θερμοκρασία δωματίου αυξάνεται κατά 1°C - 4°C. Η θερμοκρασία ανεβαίνει περαιτέρω όταν η συσκευή χρησιμοποιείται σε μια ντουλάπα. Επιπλέον, η θερμοκρασία δωματίου αυξάνει, καθώς οι πόρτες και τα παράθυρα είναι κλειστά, και θερμότητα παράγεται από άλλες συσκευές στο δωμάτιο, ή από την ηλιακή ακτινοβολία.

ΣΩΣΤΗ ΔΙΑΘΕΣΗ ΤΟΥ ΠΡΟΪΟΝΤΟΣ

- Μην χρησιμοποιείτε μέσα για την επιτάχυνση της διαδικασίας απόψυξης ή για τον καθαρισμό, πέρα από αυτά τα οποία συστήνονται από τον κατασκευαστή.
- Η συσκευή θα πρέπει να αποθηκευτεί σε ένα χώρο χωρίς πηγές αναφλέξης (π.χ. φλόγες, μια συσκευή με αέριο, ή μια ηλεκτρική θερμάστρα).
- Μην τρυπάτε ή καίτε τη συσκευή.
- Βεβαιωθείτε πως το ψυκτικό δεν περιέχει οσμές - η μέγιστη ποσότητα ψυκτικού είναι 60gr.
- Το ψυκτικό πρέπει να προστίθεται στο εργοστάσιο ή από τον διανομέα, σε κατάλληλο σημείο.
- Η συσκευή θα πρέπει να εγκαθίσταται σε αντιστοιχία με τους εθνικούς κανονισμούς.
- Εάν το καλώδιο έχει καταστραφεί, θα πρέπει να αντικατασταθεί από τον κατασκευαστή, ή εξειδικευμένο προσωπικό ώστε να αποφευχθεί κίνδυνος.
- Αυτή η συσκευή δεν προορίζεται για χρήση από άτομα (συμπεριλαμβανομένων των παιδιών), με μειωμένη φυσική, αισθητηριακή, ή πνευματική ικανότητα, ή έλλειψη γνώσης και εμπειρίας, εκτός εάν τους έχει δοθεί επιβλεπτική ή οδηγία, για τη χρήση της συσκευής, από ένα άτομο το οποίο θα είναι υπεύθυνο για την ασφάλειά τους.
- Τα παιδιά θα πρέπει να επιβλέπονται για να βεβαιωθούν ότι δεν θα παίζουν με τη συσκευή.

ΜΕΡΗ ΚΑΙ ΛΕΙΤΟΥΡΓΙΕΣ

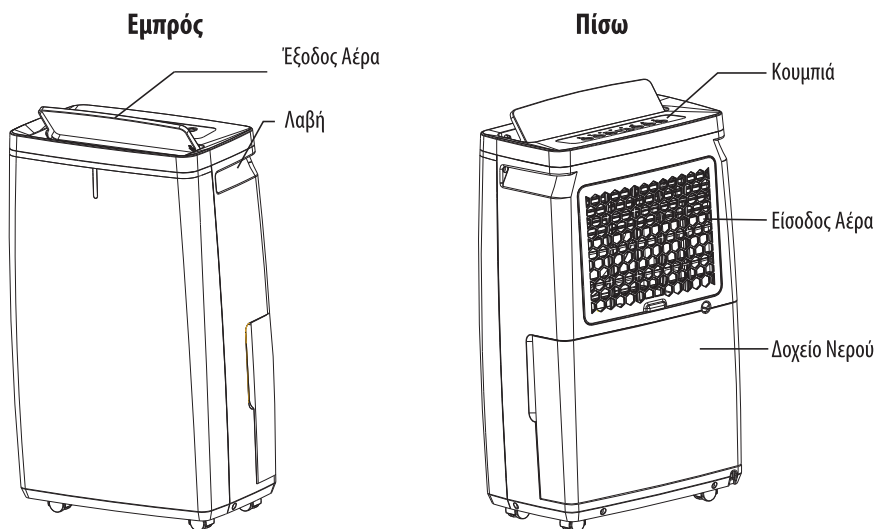

ΕΓΚΑΤΑΣΤΑΣΗ

Για τη σωστή λειτουργία του αφυγραντήρα, οι αποστάσεις θα πρέπει να είναι όπως δείχνονται.

ΣΗΜΕΙΩΣΗ: Σε περίπτωση σενιτελέρασης, ραδιοφώνου κτλ. κρατήστε απόσταση από τον αφυγραντήρα κατά 70εκ.

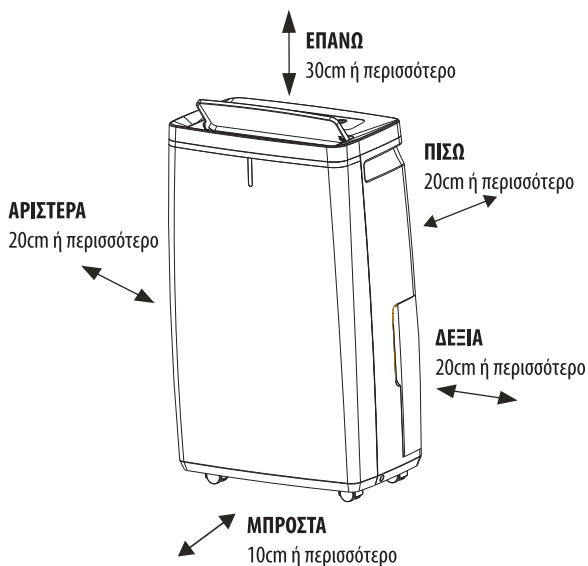

ΛΕΙΤΟΥΡΓΙΑ

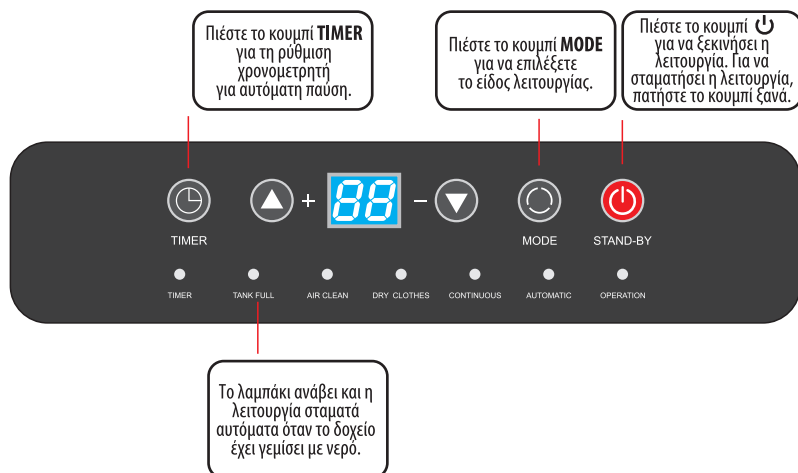

ΔΟΧΕΙΟ ΠΛΗΡΕΣ

Εάν το δοχείο είναι πλήρες, ανάβει το λαμπάκι της ένδειξης TANK FULL.

ΧΡΟΝΟΔΙΑΚΟΠΤΗΣ

Πιέστε το κουμπί για τον προγραμματισμό της ώρας, και το λαμπάκι ανάβει, μέχρι να προγραμματιστεί. Πριν τον προγραμματισμό, βεβαιωθείτε πως η λειτουργία του χρονοδιακόπτη δεν έχει ενεργοποιηθεί (το λαμπάκι θα πρέπει να είναι απενεργοποιημένο). Τα παρακάτω προγράμματα του χρονοδιακόπτη είναι διαθέσιμα:

Αργοπορημένη λειτουργία απενεργοποίησης (η συσκευή βρίσκεται σε λειτουργία).

Η συσκευή θα σταματήσει όταν ο χρόνος θα φτάσει την ώρα ρύθμισης.

Χρησιμοποιήστε το κουμπί TIMER για να ρυθμίσετε την χρονική περίοδο (0-24 ώρες).

ΑΥΤΟΜΑΤΗ ΕΠΑΝΕΚΚΙΝΗΣΗ

Εάν η μονάδα σταματήσει να λειτουργεί ξαφνικά λόγω διακοπής ρεύματος, θα ξεκινήσει με το ίδιο πρόγραμμα όταν επανασυνδεθεί με το ρεύμα.

ΕΠΙΛΕΓΟΝΤΑΣ ΤΗ ΣΩΣΤΗ ΛΕΙΤΟΥΡΓΙΑ

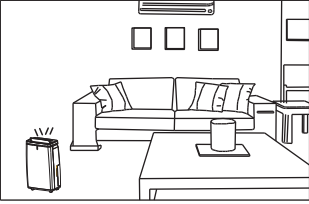

Για την αφύγρανση ενός δωματίου ή τη διατήρηση της οροφής και/ή των τοίχων από το να αποκτήσουν μούχλα.

MODE **AUTOMATIC**

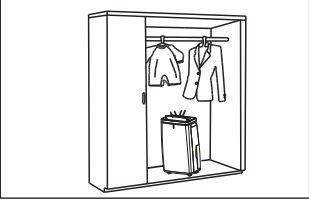

Για την αφύγρανση μιας ντουλάπας.

MODE **CONTINUOUS**

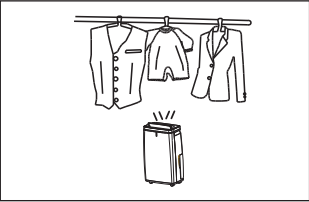

Για το ταχύτερο στέγνωμα των πλυμμένων ρούχων.

MODE **DRY CLOTHES**

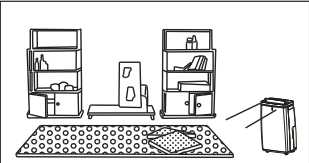

Για το στέγνωμα ενός χαλιού ή μοκέτας.

MODE **DRY CLOTHES**

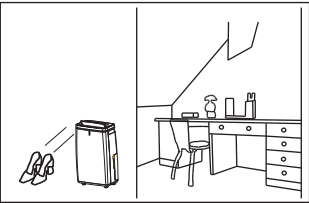

Για την αφύγρανση μικρών χώρων ή το στέγνωμα παπουτσιών.

MODE **DRY CLOTHES**

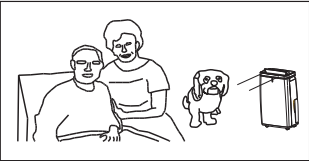

Για τη δημιουργία καθαρού αέρα σε ένα δωμάτιο.

MODE **AIR CLEAN**

ΕΠΙΛΕΓΟΝΤΑΣ ΤΗ ΣΩΣΤΗ ΛΕΙΤΟΥΡΓΙΑ

Λειτουργία AUTOMATIC

- Ανοίξτε το περύγιο.
- Η λειτουργία αφύγρανσης σταματά αυτόματα, όταν η υγρασία είναι κάτω από το 55%. Η αφύγρανση σταματάει τη λειτουργία AIR CLEANING - το λαμπάκι της λειτουργίας AUTOMATIC παραμένει αναμμένο.

Λειτουργία CONTINUOUS

- Ανοίξτε το περύγιο.
- Βεβαιωθείτε ότι τοποθετήσατε τον αφυγραντήρα σε μια ντουλάπα, με το δοχείο προς την πόρτα της ντουλάπας.
- Κλείστε τις πόρτες της ντουλάπας σε τέτοιο βαθμό ώστε το καλώδιο να μην κλειστεί από τις πόρτες.

Λειτουργία CONTINUOUS με επιπλέον ροή αέρα

- Ανοίξτε το περύγιο για το ομοιόμορφο στέγνωμα των ρούχων.

Λειτουργία CONTINUOUS με το κάτω περύγιο ανοιχτό

- Ανοίξτε το περύγιο ή τη εξαγωγή αέρα μόνο.

Λειτουργία AIR CLEAN

- Αυτή η μονάδα δεν ενδείκνυται για αποκλειστική χρήση καθαρισμού αέρα.

Για να ανοίξετε το περύγιο.



ΕΦΑΡΜΟΣΤΕ ΦΙΛΤΡΟ ΣΤΟΝ ΑΦΥΓΡΑΝΤΗΡΑ

1. Αφαιρέστε το φίλτρο από την μπροστινή πλευρά.

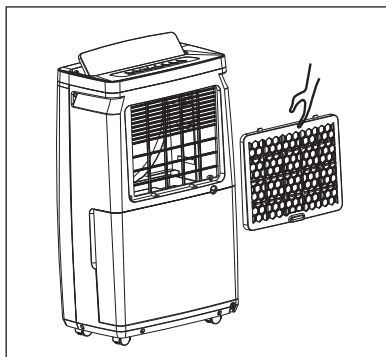

2. Βγάλτε το φίλτρο από τη σακούλα, και τοποθετήστε το στο πίσω κάλυμμα, με το φίλτρο να εφαρμόζεται στα 4 κλιπ του καλύμματος.

Τοποθετήστε το πλαίσιο για το φίλτρο με την επίπεδη επιφάνεια προς τα επάνω, και τοποθετήστε το στα 4 κλιπ του καλύμματος (με τα κυρτά τμήματα του καλύμματος προς τα επάνω).

Για την ασφαλή τοποθέτηση, πιέστε περιμετρικά με τα δάχτυλα.

Σε περίπτωση λάθος τοποθέτησης, το πίσω κάλυμμα δεν μπορεί να προσαρμοστεί στη συσκευή.

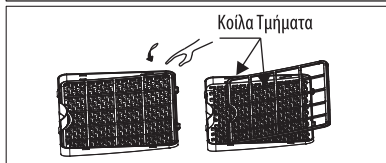
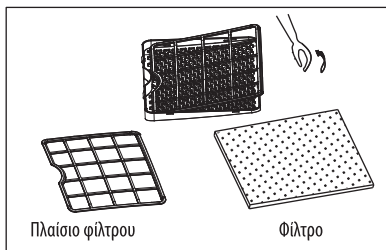

Βεβαιωθείτε πως το δοχείο νερού έχει τοποθετηθεί σωστά.

Ο αφυγραντήρας δεν μπορεί να λειτουργήσει εάν το δοχείο είναι γεμάτο με νερό ή δεν έχει τοποθετηθεί σωστά.

Για την αφαίρεση του δοχείου, τραβήξτε το προς τα μέρος σας, κρατώντας το κοίλο μέρος του δοχείου.

Για την τοποθέτηση του δοχείου, πιέστε το κατά την οριζόντια φορά απαλά. Η λαβή στέκεται οριζόντια μόνη της.

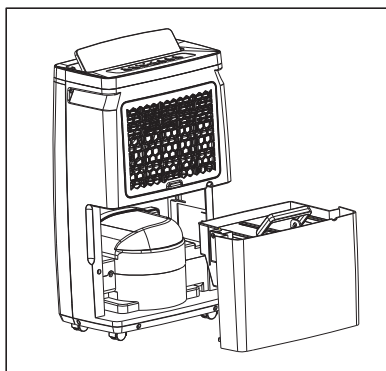

ΑΔΕΙΑΣΤΕ ΤΟ ΔΟΧΕΙΟ ΝΕΡΟΥ

1. Αφαιρέστε το δοχείο από τον αφυγραντήρα.
2. Κρατήστε το δοχείο από τη λαβή και κρατήστε το απαλά.
3. Γύρετε το δοχείο προς την κατεύθυνση που δείχνεται, και αδειάστε αργά το νερό από το δοχείο.
4. Τοποθετήστε το δοχείο στον αφυγραντήρα.

ΣΗΜΕΙΩΣΗ: Μετά την αφύγρανση, το νερό καταλήγει στο δοχείο. Όταν το δοχείο είναι γεμάτο με νερό, ο αφυγραντήρας σταματάει τη λειτουργία αυτόματα και ακούγεται ο βομβητής.

Ο βομβητής ακούγεται για 20 δευτερόλεπτα όταν το δοχείο αφαιρείται κατά τη διάρκεια της λειτουργίας.

- Ο αφυγραντήρας θα σταματήσει αυτόματα μετά από το πέρας των ωρών οι οποίες έχουν καθοριστεί από τον χρονοδιακόπτη (0-24 ώρες).
- Σε οποιαδήποτε λειτουργία, μπορείτε να πιάσετε το κουμπί TIMER, για να επιλέξετε το χρονοδιακόπτη.

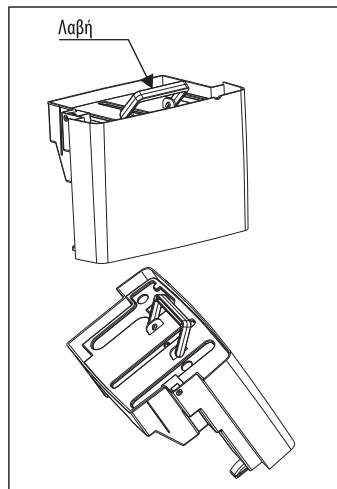

ΧΕΙΡΙΣΜΟΣ

1. Συνδέστε τον αφυγραντήρα με την παροχή ρεύματος.
2. Το λαμπάκι για τη λειτουργία AUTOMATIC θα ανάψει.
3. Βεβαιωθείτε ότι το δοχείο νερού έχει τοποθετηθεί σωστά.

Ανοίξτε το πτερύγιο αέρα ανάλογα με την επιθυμητή λειτουργία.

Πιάστε το κουμπί .
Θα ανάψει το λαμπάκι AUTOMATIC.

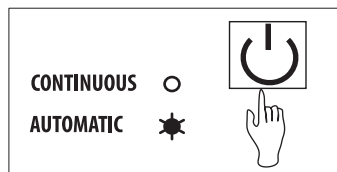
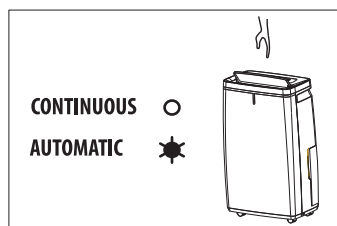

ΡΥΘΜΙΣΤΕ ΣΤΗΝ ΕΠΙΘΥΜΗΤΗ ΛΕΙΤΟΥΡΓΙΑ

1. Κάθε φορά που πιέζετε το κουμπί MODE, το λαμπάκι της επιλογής ανάβει σε σειρά όπως δείχνεται, και η λειτουργία αλλάζει.
2. Κρατήστε πατημένο το κουμπί MODE για 5 λεπτά για να κλειδώσει η επιλογή. Κρατήστε πατημένο το κουμπί MODE ξανά, για την έξοδο από την κατάσταση κλειδώματος.

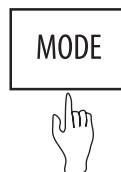
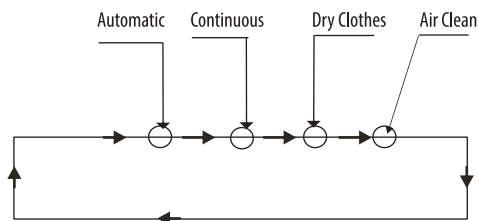

ΛΕΙΤΟΥΡΓΙΑ ΤΟΥ ΧΡΟΝΟΔΙΑΚΟΠΤΗ

1. Πιέστε το κουμπί TIMER για να επιλέξετε την επιθυμητή ώρα.
2. Πιέστε το κουμπί TIMER για να προγραμματίσετε τον χρονοδιακόπτη, και το λαμπάκι TIMER ανάβει όσο ο χρονοδιακόπτης προγραμματίζεται.
3. Πριν τον προγραμματισμό, βεβαιωθείτε πως η λειτουργία του χρονοδιακόπτη δεν είναι ενεργοποιημένη - το λαμπάκι θα πρέπει να είναι σβηστό.
4. Για την ακύρωση της λειτουργίας του χρονοδιακόπτη, πιέστε το κουμπί TIMER, και το λαμπάκι θα σβήσει.

Το παρακάτω πρόγραμμα του χρονοδιακόπτη είναι διαθέσιμο:

Καθυστέρηση λειτουργίας απενεργοποίησης (η συσκευή λειτουργεί).

Η συσκευή σταματά τη λειτουργία μόλις φτάσει στην ώρα ρύθμισης.

Χρησιμοποιήστε το κουμπί TIMER για ρυθμίσετε τη χρονική περίοδο (0-24 ώρες).

- Μετά το πέρας του χρόνου, το λαμπάκι TIMER θα ανάψει, και θα εμφανίσει τον υπολειπόμενο χρόνο.
- Η συσκευή θα σταματήσει τη λειτουργία μετά το πέρας του χρόνου ρύθμισης.
- Ο χρονοδιακόπτης σταματά τη λειτουργία όταν το δοχείο νερού είναι γεμάτο και ξεκινά τη λειτουργία όταν είναι άδειο.

ΔΙΑΚΟΠΗ ΛΕΙΤΟΥΡΓΙΑΣ

1. Πιέστε ξανά το κουμπί .
2. Το λαμπάκι MODE θα σβήσει, και η συσκευή θα σταματήσει τη λειτουργία.
3. Κλείστε το περύγιο.



ΒΟΜΒΗΤΗΣ

Όποτε πιέζεται κάποιο κουμπί, ο βομβητής θα ακούγεται.

ΣΗΜΕΙΩΣΕΙΣ:

- Βεβαιωθείτε πως το πτερύγιο είναι ανοιχτό. Εάν το πτερύγιο δεν είναι ανοιγμένο προσεκτικά κατά τη διάρκεια της χρήσης, η προστασία υπερθέρμανσης θα ενεργοποιηθεί, και η συσκευή θα σταματήσει να λειτουργεί.
- Λόγω της λειτουργίας προστασίας της συσκευής, η αφύγρανση θα ξεκινήσει μετά από περίπου 3 λεπτά, όταν η συσκευή συνδέεται στην παροχή ή επανεκκινείται μετά τη διακοπή.
- Η αποτελεσματικότητα του αφυγραντήρα εξαρτάται από τον αέρα έξω από το δωμάτιο. Για την αποτελεσματική λειτουργία, αποφύγετε το άνοιγμα και το κλείσιμο των παραθυρων και των πορτών.
- Για τη σωστή χρήση, λειτουργήστε τον αφυγραντήρα κάτω από τις θερμοκρασίες χειρισμού. Για λόγους ασφαλείας, η λειτουργία αφύγρανσης θα σταματήσει αυτόματα, και θα αλλάξει σε χειρισμό καθαρού αέρα, όταν η θερμοκρασία περιβάλλοντος είναι υψηλότερη από τους 36°C.
- Η κυκλοφορία του ψυκτικού μπορεί να προκαλέσει θόρυβο μέσα στον αφυγραντήρα, όταν ξεκινά την λειτουργία. Εφόσον σταθεροποιηθεί η κυκλοφορία, ο θόρυβος θα μειωθεί.

ΣΥΝΤΗΡΗΣΗ

	Κρατήστε τα χέρια σας καθαρά όταν τοποθετείτε ή αφαιρείτε το φιλτράκι, για την αποφυγή ηλεκτροπληξίας.
	Απενεργοποιήστε τη συσκευή και αποσυνδέστε το φις πριν ξεκινήσετε τον καθαρισμό ή κάποια άλλη διαδικασία συντήρησης.
	Μην αφαιρείτε το φλοτέρ από το δοχείο νερού.

ΟΤΑΝ Η ΣΥΣΚΕΥΗ ΔΕΝ ΧΡΗΣΙΜΟΠΟΙΕΙΤΑΙ ΓΙΑ ΜΕΓΑΛΟ ΧΡΟΝΙΚΟ ΔΙΑΣΤΗΜΑ

1. Αποσυνδέστε τη συσκευή, μαζέψτε το καλώδιο παροχής, και κρεμάστε το στο πίσω μέρος της συσκευής.
2. Αδειάστε το νερό από το δοχείο νερού, καθαρίστε το με ένα πανί, και τοποθετήστε το στη θέση του.
3. Καθαρίστε το φίλτρο αέρα.
4. Για την αποθήκευση, τοποθετήστε τη συσκευή όρθια και αποφύγετε την απευθείας έκθεση στην ηλιακή ακτινοβολία.

- Για την αποφυγή δυσλειτουργιών ή μη φυσιολογικών ήχων, κρατήστε τη συσκευή σε όρθια θέση.

ΚΑΘΑΡΙΣΜΟΣ

Καθαρίστε τον αφυγραντήρα με ένα στεγνό και μαλακό πανί.

- Για να αφαιρέσετε πολλή βρωμιά, καθαρίστε με ένα πανί. Μην χρησιμοποιείτε βρεγμένο πανί για τον καθαρισμό των κουμπιών.
- Για την αποφυγή παραμόρφωσης ή σπασιμάτων, μην χρησιμοποιείτε βενζίνη, διαλυτικό ή υγρά καθαριστικά.
- Τα χημικά μπορεί να προκαλέσουν την αλλαγή χρωματισμού στη συσκευή.

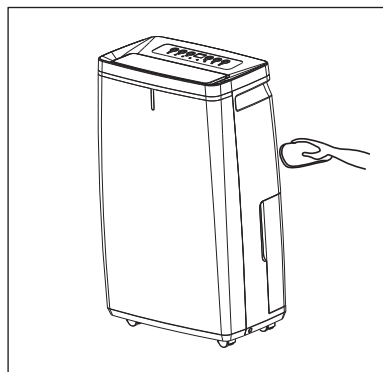

ΔΟΧΕΙΟ ΝΕΡΟΥ

- Τραβήξτε το δοχείο νερού και αφαιρέστε το.
- Ξεπλύνετε το εσωτερικό του δοχείου με νερό.
- Το δοχείο μπορεί να αποκτήσει γδαρσίματα αν το καθαρίσετε δυνατά με μια βούρτσα.
- Μην αφαιρείτε το φλοτέρ από το δοχείο.
- Καθαρίστε το νερό από το εξωτερικό του δοχείου και τοποθετήστε το δοχείο στην ίδια θέση.

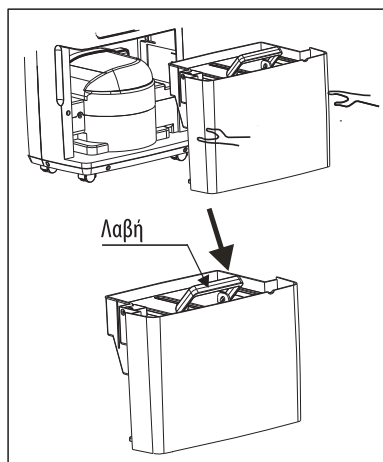

ΠΙΣΩ ΚΑΙ ΠΛΑΪΝΕΣ ΕΙΣΟΔΟΙ ΑΕΡΑ (συντήρηση κάθε 2 εβδομάδες)

- Η δυνατότητα αφύγρυνσης θα μειωθεί όταν το φίλτρο αέρα θα φραξεί.
- Αφαιρέστε το πίσω κάλυμμα από τη μονάδα και αφαιρέστε το πλαίσιο το οποίο συγκρατεί το φίλτρο. Μετά, αφαιρέστε το φίλτρο αέρα και το πίσω φίλτρο.

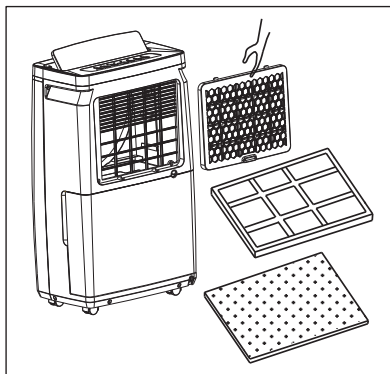

- Τραβήξτε το πλαϊνό κάλυμμα και αφαιρέστε το.
- Για να αποφράξετε τη σκόνη από τα φίλτρα, χρησιμοποιήστε ηλεκτρική σκούπα ή χτυπήστε τα ελαφρώς.
- Εάν τα φίλτρα έχουν γεμίσει, πλύνετε σε νερό μαζί με ένα ουδέτερο καθαριστικό, ξεπλύνετε καλά με νερό και αφήστε τα να στεγνώσουν.
- Χτυπήστε ελαφρώς το φίλτρο αέρα για να διώξετε τη σκόνη από πάνω τους.

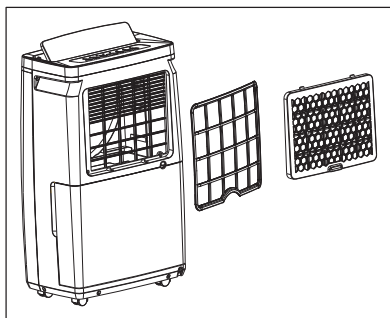

ΦΙΛΤΡΟ ΑΕΡΑ (συντήρηση κάθε 6 μήνες)

- Ο κύκλος ζωής του φίλτρου αέρα είναι περίπου 6 μήνες.

ΣΗΜΕΙΩΣΗ: Μην πιέζετε το φίλτρο στις κυρτές επιφάνειες, καθώς μπορεί να καταστραφεί. Μην αφήνετε το φίλτρο αχρησιμοποίητο εφόσον το έχετε βγάλει από τη συσκευασία του.

ΠΡΟΒΛΗΜΑΤΑ ΚΑΙ ΕΠΙΔΙΟΡΘΩΣΕΙΣ

Πρόβλημα	Πιθανή Αιτία	Επιδιόρθωση
Δεν λειτουργεί.	Ελέγξτε εάν το καλώδιο είναι αποσυνδεδεμένο.	Συνδέστε το φις στην παροχή.
	Ελέγξτε εάν το δοχείο είναι γεμάτο νερό.	Αδειάστε το δοχείο νερού.
	Ελέγξτε εάν το δοχείο δεν βρίσκεται στη σωστή θέση.	Τοποθετήστε το δοχείο στη σωστή θέση.
	Ελέγξτε εάν όλα τα περύγια είναι κλειστά.	Ανοίξτε ένα από τα περύγια.
Ο όγκος αφύγρασης είναι μικρός.	Ελέγξτε εάν τα φίλτρα έχουν γεμίσει.	Καθαρίστε τα φίλτρα.
	Ελέγξτε εάν τα ανοίγματα του αέρα είναι μπλοκαρισμένα.	Απομακρύνετε εμπόδια από τα ανοίγματα αέρα.
	Ελέγξτε αν ο αφυγραντήρας βρίσκεται σε λειτουργία καθαρισμού αέρα.	Αλλάξτε τη λειτουργία σε αφύγραση.
Υπάρχει δυνατός ήχος κατά τη διάρκεια της χρήσης.	Ελέγξτε εάν η μονάδα έχει εγκατασταθεί όπως ενδείκνυται.	Εγκαταστήστε τη μονάδα σε μια επίπεδη και σταθερή επιφάνεια.
Η λειτουργία σταματά κατά τη διάρκεια αφύγρασης.	Ελέγξτε εάν η θερμοκρασία δωματίου είναι υψηλότερη από αυτή της λειτουργίας.	Η λειτουργία αφύγρασης θα ξεκινήσει αυτόματα όταν η θερμοκρασία πέσει.
Τα πλυμμένα ρούχα δεν έχουν στεγνώσει.	Ελέγξτε εάν τα πλυμμένα ρούχα δεν εκτίθενται στον αέρα του αφυγραντήρα.	Τοποθετήστε τα πλυμμένα ρούχα στη ροή του αέρα.
	Ελέγξτε εάν η θερμοκρασία δωματίου είναι πολύ χαμηλή.	Τα πλυμμένα ρούχα είναι δύσκολο να στεγνώσουν σε χαμηλή θερμοκρασία.

ΦΥΣΙΟΛΟΓΙΚΕΣ ΣΥΝΘΗΚΕΣ

Συνθήκη	Πιθανή Αιτία
Η λειτουργία σταματά περιστασιακά.	Η συσκευή αποψύχεται.
Η ποσότητα αφύγρανσης είναι μικρή.	Η ποσότητα αφύγρανσης είναι λιγότερη από τη θερμοκρασία, και είναι χαμηλή. Η συσκευή σταματά να λειτουργεί όταν η θερμοκρασία δωματίου είναι μικρότερη από τη ζητούμενη. Η συσκευή σταματά την αφύγρανση επειδή η υγρασία στο δωμάτιο είναι 60% ή λιγότερη στη λειτουργία AUTOMATIC.
Η υγρασία στο δωμάτιο είναι ακόμα υψηλή.	Το δωμάτιο μπορεί να είναι πολύ μεγάλο. Οι πόρτες ή τα παράθυρα του δωματίου μπορεί να είναι ανοιχτά και / ή κλειστά συχνά. Ο αφυγραντήρας χρησιμοποιείται μαζί με θερμαντική συσκευή.
Κακή μυρωδιά κατά τη διάρκεια της χρήσης.	Η μυρωδιά εκπέμπεται από τους τοίχους, τα έπιπλα, ή άλλα αντικείμενα.
Δημιουργείται ήχος μέσα τη συσκευή.	Η κυκλοφορία του ψυκτικού μπορεί να προκαλέσει ήχο μέχρι να σταθεροποιηθεί.
Νερό έχει μείνει στο δοχείο.	Το εναπομείναν νερό υπάρχει λόγω των δοκιμών αφύγρανσης στο εργοστάσιο.
Ακούγεται ο βομβητής.	Ο βομβητής ακούγεται όταν το δοχείο είναι γεμάτο.



ΣΥΣΤΗ ΔΙΑΘΕΣΗ ΑΥΤΟΥ ΤΟΥ ΠΡΟΪΟΝΤΟΣ

Αυτή η σήμανση υποδηλώνει ότι το προϊόν αυτό δεν πρέπει να διατεθεί μαζί με άλλα οικιακά απόρριμματα σε όλη την ΕΕ. Για να αποφευχθεί πιθανή βλάβη στο περιβάλλον ή την ανθρώπινη υγεία από την ανεξέλεγκτη διάθεση των αποβλήτων, ανακυκλώστε την υπεύθυνα για την προώθηση της βιώσιμης επαναχρησιμοποίησης των υλικών πόρων. Για να επιστρέψετε τη χρησιμοποιημένη συσκευή σας, χρησιμοποιήστε τα συστήματα επιστροφής και συλλογής ή επικοινωνήστε με τον πωλητή όπου αγοράστηκε το προϊόν. Μπορούν να πάρουν αυτό το προϊόν για ασφαλή περιβαλλοντική ανακύκλωση.



• ΕΙΣΑΓΕΤΑΙ ΣΤΗΝ Ε.Ε. ΑΠΟ ΤΗΝ EUROLAMP ABEE: ΚΑΜΠΟΣ ΔΙΑΒΑΤΩΝ – ΙΩΝΙΑ / 570 08 / ΘΕΣΣΑΛΟΝΙΚΗ / Τ. 2310 574802
• ΚΑΤΑΣΚΕΥΑΖΕΤΑΙ ΣΤΗΝ ΚΙΝΑ
info@eurolamp.gr / www.eurolampglobal.com

ΓΡΑΜΜΗ ΕΞΥΠΗΡΕΤΗΣΗΣ ΠΕΛΑΤΩΝ
(για σέρβις και ανταλλακτικά)

2310 574.802 (ΕΣΩΤ. 116)