



**FIELDMANN**<sup>®</sup>  
Home & Garden Performance



FZR 2021-E

---

# Elektromos kerti fűnyíró

## HASZNÁLATI ÚTMUTATÓ

**Köszönjük, hogy megvásárolta ezt a kerti elektromos rotációs fűnyírót. Mielőtt használni kezdi, figyelmesen olvassa el ezt a használati útmutatót és őrizze meg a későbbiekre.**

## TARTALOM

1. ÁLTALÁNOS BIZTONSÁGI ELŐÍRÁSOK.....	52
Fontos biztonsági figyelmeztetések.....	52
Csomagolás .....	52
Használati útmutató.....	52
2. JELZÉSEK .....	53
3. LEÍRÁS (1. ÁBRA) .....	54
4. A BIZTONSÁGOS MUNKA VÉGZÉS ALAPELVEI.....	55
Egyéb kockázatok .....	55
Mielőtt a fűnyírót használni kezdi .....	56
Előkészület az üzemeltetéshez.....	56
Kezelés .....	56
Karbantartás és tárolás.....	57
5. ÖSSZESZERELÉS.....	58
5.1 Kapcsolódoboz rászzerelése a fogantyú felső részére .....	58
5.2 A fogantyú összeszerelése.....	58
5.3 A kosár felszerelése, és a kerékfedelek felerősítése.....	59
6. ÜZEMELTETÉS.....	60
6.1 A vágásmagasság beállítása .....	60
6.2 Csatlakoztatás az elektromos hálózathoz.....	60
6.3 A fűnyíró bekapcsolása és kikapcsolása.....	60
6.4 Vágás.....	61
7. MŰSZAKI ADATOK.....	62
8. KARBANTARTÁS.....	63
8.1 A kés kicserélése .....	63
9. MEGSEMMISÍTÉS .....	65

# 1. ÁLTALÁNOS BIZTONSÁGI ELŐÍRÁSOK

## FONTOS BIZTONSÁGI FIGYELMEZTETÉSEK

- ✿ A terméket gondosan csomagolja ki, és ügyeljen arra, hogy ne dobjon ki semmit, mielőtt minden alkatrészt meg nem talál.
- ✿ A gépet tartsa száraz helyen és gyermekektől távol.
- ✿ Olvassa el az összes figyelmeztetést és utasítást. A figyelmeztetések és utasítások figyelmen kívül hagyásának áramütés, tűz és/vagy komoly sérülés lehet a következménye.

## CSOMAGOLÁS

A terméket a csomagolása védi a szállítás közbeni sérüléstől. Ez a csomagolás újrahasznosítható anyagból készült.

## HASZNÁLATI ÚTMUTATÓ

Mielőtt használni kezdi a gépet, olvassa el a következő biztonsági előírásokat és a használati utasításokat. Ismerkedjen meg a kezelőegységekkel és a készülék helyes használatával. Az útmutatót gondosan őrizze meg későbbi szükség esetére. Javasoljuk, hogy legalább a jótállás idejére őrizze meg a termék eredeti dobozát, csomagolását, pénztárbizonylatát és jótállási jegyét. Szállítás esetén a készüléket csomagolja vissza az eredeti gyári dobozba, ezzel biztosítja a termék maximális védelmét szállítás közben (pl. költözés vagy szakszervizbe küldés).

 **Megjegyzés:** Ha a gépet másik személynek adja át, az útmutatót is adja oda. A használati útmutató utasításainak betartása a gép helyes használatának alapja. A használati útmutató a kezelésre, karbantartásra és javításra vonatkozó utasításokat is tartalmaz.

**A gyártó nem felel az útmutató utasításainak be nem tartásából adódó balesetekért vagy károkért.**

## 2. JELZÉSEK



A gép használata előtt olvassa el az utasításokat tartalmazó kézikönyvet.



A környezetben levő embereknek megfelelő távolságban kell lenniük.



Vigyázzon az éles késekre. A kések a motor kikapcsolása után is forognak. Karbantartás előtt vagy a vezeték meghibásodása esetén húzza ki a csatlakozódugót.



A tápellátást szolgáló vezetéket tartsa megfelelő távolságban a késektől.



A kések a motor kikapcsolása után is folytatják a forgást. Mielőtt bármelyik alkatrészhez hozzárna, várja meg, amíg teljesen megállnak.



Ne nyírjon fűvet esőben, és ne hagyja a fűnyírót esőben a szabad ég alatt.



Használjon fülvédőt.  
Védje a látását.  
Gondoskodjon a légutak védelméről.



Mindig húzza ki az elektromos kábelt, mielőtt a vágószerszerezen munkát végez

### 3. LEÍRÁS (1. ÁBRA)

1. Felső fogantyú
2. Kapcsoló egység
3. Kapcsológomb
4. Kapcsolókar
5. Rózsafejű anyacsavar
6. A fogantyú alsó része
7. A kosár biztonsági borítása
8. Fogantyú a szállításhoz
9. A fűnyíró háza
10. Kerekek
11. Gyűjtőkosár
12. Kosártelítettség-jelző

ábra 1

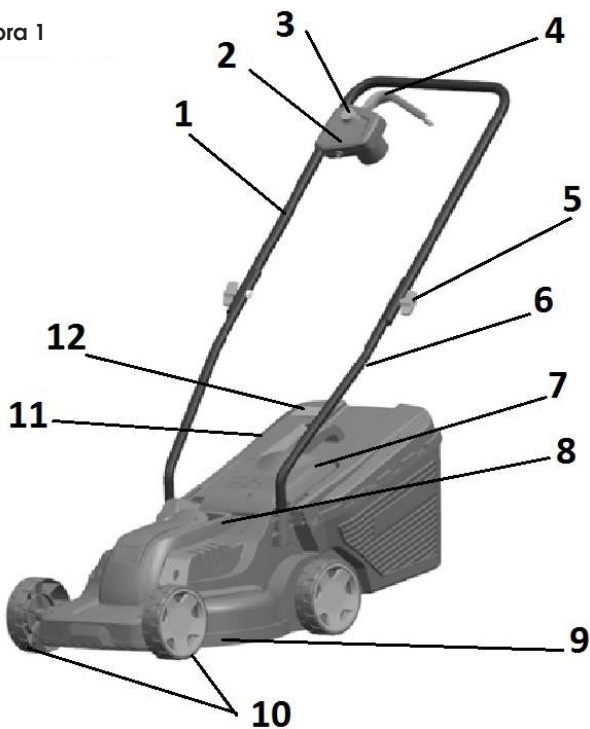

## 4. A BIZTONSÁGOS MUNKAVÉGZÉS ALAPELVEI

- ☼ A készüléket soha ne használja abban az esetben, ha a tápkábel sérült vagy szemmel láthatóan elhasználódott.
- ☼ Abban az esetben, ha a fűnyírót sérült kábellel csatlakoztatja a feszültségforráshoz, majd olyan helyen ér hozzá, ahol a szigetelés sérült, áramütés kockázatának teszi ki magát.
- ☼ Soha ne nyúljon a késekhez, amíg a készülék nincs kihúzva a hálózatról, és a kések nem hagyják abba a forgást.
- ☼ Gondoskodjon róla, hogy a hosszabbító kábelek soha ne érintkezzenek a késekkel. A kések ugyanis megsérthetik a kábel szigetelését, és ezzel áramütés veszélyének teszik ki, ha valamelyik testrésze érintkezik a szabadon maradt vezetékkel, miközben az feszültség alatt van.
- ☼ A készüléket távolítsa el a feszültségforrástól (azaz húzza ki a tápkábel csatlakozóját a hálózati konnektorból):
  - Ha felügyelet nélkül kell hagynia a készüléket
  - Ha egy hibát próbál elhárítani
  - Minden ellenőrzés, minden tisztítás és javítás előtt
  - Ha munka közben idegen tárgynak ütközik
  - Ha a készülék túlságosan rázkódik.
- ☼ Figyelmesen tanulmányozza át a biztonsági szabályokat és a használati útmutatót.
- ☼ Javaslat: A készüléket csak olyan feszültségforráshoz kapcsolja, amely 30 mH maximális szivárgási értékű áramvédővel (RCD) van ellátva.
- ☼ Ha a tápkábel sérült, ki kell cseréltetni a gyártóval vagy az ügyfélszolgálattal.
- ☼ Ezt a készüléket nem kezelheti korlátozott fizikai vagy szellemi képességű személy (gyerekeket is beleértve). Továbbá nem használhatják gyakorlatlan személyek, valamint olyanok, akik nyilvánvalóan nem rendelkeznek a kezeléshez szükséges műszaki ismeretekkel. Ilyen személyek csak egy gyakorlott személy ellenőrzése mellett, illetve alapvető munkavédelmi oktatást követően kezelhetik a készüléket.
- ☼ Ha a készülék közelében gyerekek tartózkodnak, figyelni kell rá, hogy a készülékkel ne játsszanak.
- ☼ A bizsergő érzés a kezekben vagy akár érzéketlenné válásuk a túlságosan nagy rázkódásra utal. Ilyen esetben rövidítse le a munkát, szakítsa meg elég hosszú szünetekkel, ossza el több ember között, vagy, ha hosszabb ideig használja a fűnyírót, munka közben használjon speciális antivibrációs kesztyűt.
- ☼ A fűnyíróval folytatott munka elválaszthatatlan kísérőjelensége, hogy menet közben zajos. Zajos munkát ezért csak az erre fenntartott órákban végezzen, illetve akkor, amikor szokásos. Legyen tekintettel a nyugalmi időszakokra, és a munkát igyekezzen a feltétlenül szükséges időre korlátozni. Azt is javasoljuk, hogy Ön, és mindenki, aki a kultivátort közvetlen közelében tartózkodik, viseljen fülvédőt.

### EGYÉB KOCKÁZATOK

- ☼ Noha a termékeinket úgy gyártjuk, hogy megfeleljenek az érvényes műszaki normáknak és biztonsági előírásoknak, a kezelésével kapcsolatban bizonyos kockázatok továbbra is fenyegetik a felhasználót:
  - A késtérből kövek vagy törmelékek repülhetnek ki.
  - Ha a készülék kezelője nem használ munka közben fülvédőt, süketülés veszélyének teszi ki magát.
  - Ujjsérülés a kések karbantartása közben
  - A levágott fűfélék részecskéinek belélegzése
  - Áramütés kockázata a szigetetlen alkatrészek megérintése esetén.

- ☼ A készüléket nem használhatják csökkent fizikai, szellemi vagy mentális képességű személyek (beleértve a gyermekeket is), továbbá gyakorlatlan személyek, valamint olyanok, akik nyilvánvalóan nem rendelkeznek az adott feladathoz szükséges műszaki ismeretekkel; ők csak arra alkalmas személy felügyelete mellett használhatják a készüléket, vagy ha alapos tájékoztatást kaptak ilyen személytől a biztonságos munkavégzés alapelveiről.
- ☼ Ha a készülék közelében gyerekek tartózkodnak, figyelni kell rá, hogy a készülékkel ne játsszanak.

**⚠ FIGYELEM!** A fűnyíró használata előtt figyelmesen olvassa el a használati utasításokat. Alaposan ismerje meg a készülék valamennyi kezelőelemét. A készülékkel való biztonságos munkavégzés szabályainak betartásával a minimálisra csökkentheti a tűz, áramütés vagy mechanikus sérülés veszélyét.

- ☼ A használati útmutatót őrizze meg szükség esetére.
- ☼ A készülék nem megfelelő használata balesetveszélyes. A fűnyíró a felhasználójának vagy a közelében levő más személyeknek súlyos sérülést okozhat, ezért állandóan be kell tartani a biztonságos használatra vonatkozó szabályokat, hogy ez a kockázat a lehető legkisebb legyen.  
Ebben a vonatkozásban a felhasználó a felelős a készülék használata közbeni biztonságért. Soha ne használja a készüléket akkor sem, ha a biztonsági elemek bármelyike hiányzik vagy nem megfelelően működik.

## MIELŐTT A FŰNYÍRÓT HASZNÁLNI KEZDI

- ☼ Kérjük, figyelmesen olvassa el az ebben az útmutatóban található utasításokat. Alaposan ismerje meg a készülék kezelőelemeit és a helyes használat alapelveit.
- ☼ Soha ne engedje, hogy gyerekek vagy ismeretlenek, akikről nem tudja biztosan, hogy megismerkedtek a készülék kezelőegységeivel és a munkavédelmi előírásaival, hogy önállóan dolgozzanak a fűnyíróval.
- ☼ A nemzeti törvénykezés meghatározhatja azt a minimális életkort, ami felett megengedett az ilyen típusú készülék önálló használata. Ismerkedjen meg a vonatkozó törvényekkel, amelyek ezt a témát az Ön országában szabályozzák.
- ☼ A fűnyírót soha ne használja olyankor, ha a közelében szabadon mozgó emberek, különösen gyerekek, vagy állatok tartózkodnak.
- ☼ Legyen állandóan tudatában annak, hogy a készülék üzemeltetésével kapcsolatos minden sérülésért és kárért a teljes felelősség a készülék felhasználóját terheli.

## ELŐKÉSZÜLET AZ ÜZEMELTETÉSHEZ

- ☼ A munkához megfelelő cipőt és hosszúnadrágot kell viselni. Soha ne dolgozzon a fűnyíróval, ha meztelén van.
- ☼ A munka megkezdése előtt nézze át a terepet, és távolítsa el minden tárgyat, amelyek a készüléktől kivágódhatnak.

**⚠ FIGYELEM!** A készülék minden használata előtt győződjön meg róla, hogy a vágókés, az azt rögzítő csap, vagy az egész fűnyíró szerkezete nem sérült vagy elhasználódott-e. Ha olyan sérült vagy elhasználódott alkatrészt akar kicserélni, amelyből több is van a készüléken, mindig egyszerre cserélje le az összeset, nehogy a beavatkozásra kiegyensúlyozatlanságot okozzon.

## KEZELÉS

- ☼ A készüléket csak nappali fénynél vagy megfelelő erősségű mesterséges fény mellett használja.

- ☼ Ha lehet, ne nyírjon nedves fűvet.
- ☼ Gondoskodjon róla, hogy munka közben biztos támasza legyen, és stabilan álljon.
- ☼ A fűnyíróval ne fusson, hanem normális tempóban gyalogoljon.
- ☼ A fűnyíróval való munkára az alábbi általános szabályok érvényesek: Ha növényzetet vagy lejtőt nyír, ne felfelé és lefelé menjen, hanem a szintvonalak mentén, tehát vízszintesen, merőlegesen a lejtőre.
- ☼ A lejtőn minden irányváltásnál különösen ügyeljen.
- ☼ Soha ne használja a fűnyírót túl meredek lejtőn.
- ☼ Ha a fűnyírót menet közben maga felé kell húznia, vagy ha hátrafelé kell haladnia vele, ilyenkor különösen ügyeljen.
- ☼ Abban az esetben, ha a készüléket máshová viszi, vagy fűmentes területen halad át vele, mindig kapcsolja ki a késmeghajtást.
- ☼ Soha ne használja a készüléket, ha észreveszi, hogy sérült fedelek vannak rajta, vagy valamelyik biztonsági egység, pl. fűkidobó vagy fűcsapda hiányzik.
- ☼ A motort mindig csak úgy indítsa be, ahogy a használati útmutatóban le van írva; figyeljen rá, hogy e művelet közben, a lába ne kerüljön a kések közelébe.
- ☼ A motor indításakor a készüléket soha ne döntse meg, ha ez az indításhoz nem kifejezetten elkerülhetetlen. Ebben az esetben a fűnyírót azzal az oldalával felfelé fordítsa, amelyik Öntől távolabb van.
- ☼ Soha ne dugja a kezét vagy lábát a fűnyíró alá, különösen a mozgó részek közelében. Soha ne fedje le a kidobónyílást, ahol a levágott fű távozik.
- ☼ A készüléket soha ne vigye, amíg a motor megy.
- ☼ Először mindig állítsa le a motort, és húzza ki a vezetékét a konnektorból; csak ezután szabad a hibákat elhárítani vagy kiűriteni a gyűjtőkosarat.
  - Ugyanígy járjon el a készülék minden ellenőrzése, minden tisztítása és javítása előtt.
  - Ha fűnyírás közben valamilyen idegen tárgyba ütközik, ellenőrizze, nem sérült-e meg a fűnyíró; ha igen, a motor újabb beindítása előtt a sérülést ki kell javítani.
  - Vagy ha a készülék szokatlanul gyorsan kezd rázkódni (azonnal ellenőrizni kell a készüléket!)
- ☼ A motort minden egyes alkalommal állítsa le, ha elmegy a készüléktől.

## KARBANTARTÁS ÉS TÁROLÁS

- ☼ Gondoskodjon róla, hogy minden anyacsavar, csap és csavar alaposan meg legyen húzva, ezzel biztosítja a készülék biztonságos működését.
- ☼ Rendszeresen ellenőrizze nem sérült vagy túl elhasználódott-e a gyűjtőkosár.
- ☼ Az elhasználódott vagy megsérült alkatrészeket azonnal cserélje ki újakra, ezzel elősegíti készüléke biztonságos működését.
- ☼ Az állítható alkatrészek beállításakor figyeljen rá, hogy ne dugja a kezét a mozgó kések és a készülék szilárd része közé. Ha a fűnyírót zárt térbe szeretné eltenni, először hagyja a motort kihűlni.

## 5. ÖSSZESZERELÉS

A fűnyírót szállítási célból szétszerelve forgalmazzák. Használat előtt az alábbi lépéseket követve össze kell állítani:

### 5.1 A KAPCSOLÓDOBOZ RÁSZERELÉSE A FOGANTYÚ FELSŐ RÉSZÉRE

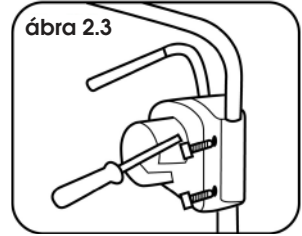
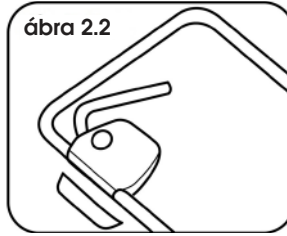
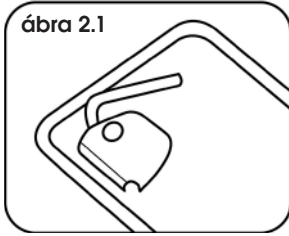

- ✿ Illessze a kapcsolódobozt a fogantúhoz ld. 2.1 ábra
- ✿ Illessze hozzá az alsó biztosító részt ld. 2.2 ábra
- ✿ Kösse össze a két részt a mellékelt csavarokkal, és húzza meg megfelelően. 2.3 ábra

### 5.2 A FOGANTYÚ ÖSSZESZERELÉSE

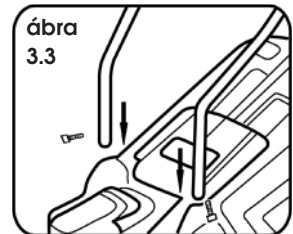
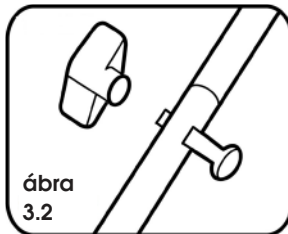
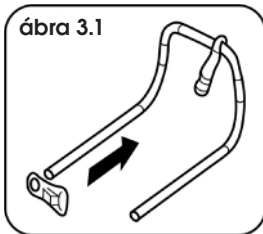

- ✿ A fogantú összeszerelése előtt csúsztassa be a felső részbe a tápkábelt rögzítő kampót. 3.1 ábra
- ✿ Szerelje össze a fogantú alsó és felső részét a mellékelt csavarok és rózsafejű anyag segítségével. 3.2 ábra
- ✿ Csúsztassa be a fogantú mindkét végét a fűnyíró testén lévő nyílásokba, és oldalról rögzítse a mellékelt csavarokkal. 3.3 ábra
- ✿ A műanyag kapcsok segítségével rögzítse a kábelt a fogantúhoz.

 **Megjegyzés:** tárolás céljából a fogantú összecukható.

### 5.3 A KOSÁR FELSZERELÉSE, ÉS A KERÉKFEDELEK FELERŐSÍTÉSE

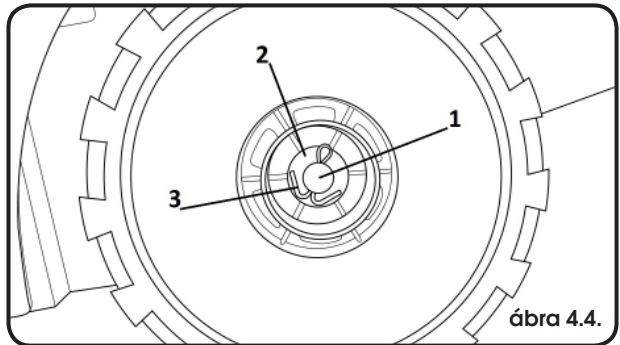
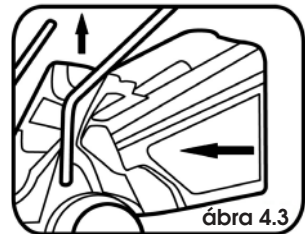
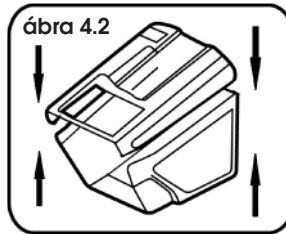
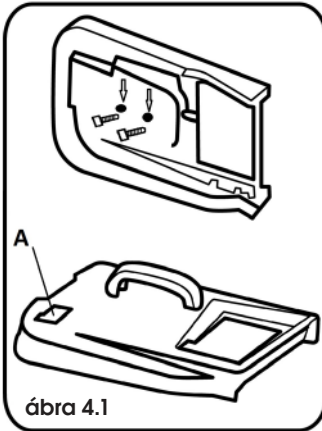

- ✿ A mellékelt csavarok segítségével rögzítse a fogantyút a kosár felső részéhez. 4.1 ábra
  - ✿ Illessze össze a kosár felső és alsó részét. 4.2 ábra
  - ✿ Ahhoz, hogy a kosarat ráillesszük a fűnyíróra, először fel kell emelni a kosár hátsó biztonsági fedelét. 4.3 ábra
  - ✿ A fűnyíró kerekét tegye rá a tengelyre. 4.4 ábra 1. pont Ezután tegye fel az alátétet, és rögzítse a sasszeggel. 4.4 ábra 2. és 3. pont
- Végül helyezze fel a kerékfedeleket. Ugyanezt ismétlje meg mind a négy kerék esetében.

**⚠ FIGYELMEZTETÉS:** A kosár telítettséjelzővel van ellátva. 4.1 ábra A. pont Ha a csapó nyitva van, a kosár nincs tele. Ellenkező esetben a kosarat ki kell üríteni

## 6. ÜZEMELTETÉS

### 6.1 A VÁGÁSMAGASSÁG BEÁLLÍTÁSA

- ⚠ FIGYELMEZTETÉS:** A vágásmagasság beállítása előtt mindig győződjön meg róla, hogy a fűnyíró ki van kapcsolva, és a kés nem mozog.
- ⚠ FIGYELMEZTETÉS:** A kés a fűnyíró kikapcsolása után néhány másodpercig még forog. A forgó kés sérülést okozhat.

A vágásmagasságot 3 állásba lehet állítani, külön az elülső, külön a hátsó kerék tengelyen.

1. állás 20 mm
2. állás 38 mm
3. állás 56 mm

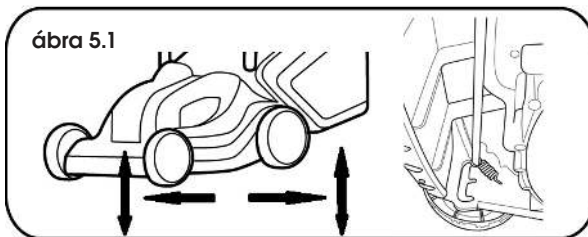

- ✿ Az elülső kerekek magasságának beállítása - húzza a kereket a kosárral ellentétes irányba, és válassza ki a megfelelő magasságot. Ugyanezt ismételje meg mindkét elülső kerék esetében. 5.1 ábra
- ✿ Állítsa be a hátsó kerekek magasságát - húzza a kereket a kosár felé, és válassza ki a megfelelő magasságot. A magasság ugyanakkora legyen, mint az elülső kerekeké. Ugyanezt ismételje meg mindkét hátsó kerék esetében. 5.1 ábra

- ⚠ FIGYELMEZTETÉS:** Ellenőrizze, hogy mind a 4 kerék magassága azonos

- 📖 Megjegyzés:** A hagyományos fűkeverékből készült gyeplet legalább 4 cm magasságban kell vágni. A gyeplet magasságát legfeljebb 1/3 mértékben rövidítse meg.

### 6.2 CSATLAKOZTATÁS AZ ELEKTROMOS HÁLÓZATHOZ

Csatlakoztassa a kábelcsatlakozót az elektromos hálózatba (230-240 V, 50 Hz).

Bizonyosodjon meg róla, hogy elegendő hosszúságú kábel áll rendelkezésre.

A kábel hossza ne haladjon meg a 30 méterért. Hosszabb kábel használata esetén a fűnyíró veszíthet teljesítményéből.

### 6.3 A FŰNYÍRÓ BEKAPCSOLÁSA ÉS KIKAPCSOLÁSA

- ⚠ FIGYELMEZTETÉS:** A fűnyírót ne indítsa be, ha magas fűben áll.

**Bekapcsolás:**

Nyomja meg és tartsa lenyomva a biztonsági gombot. 6. ábra A pont Ezután húzza a kapcsolókart a fogantyúhoz. 6. ábra B pont Engedje fel a biztonsági gombot.

**Kikapcsolás:**

Engedje el a kapcsolókart (6. ábra B pont)

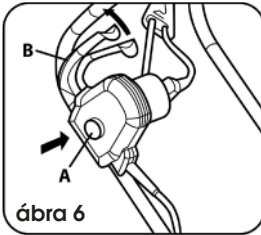

**⚠ FIGYELMEZTETÉS:** A kés a fűnyíró kikapcsolása után néhány másodpercig még forog.

**⚠ FIGYELMEZTETÉS:** A fűnyírót ne kapcsolja ki és be gyors egymásutánban.

**6.4 VÁGÁS**

**⚠ FIGYELMEZTETÉS:** Csak akkor nyírja a gyepet, ha száraz. A nedves fű nyírása a fűnyíró nem kívánt eldugulásához vezethet, aminek a következtében a teljesítmény csökken, és a levágott fű összegyűjtése nehezebb lesz.

**⚠ FIGYELMEZTETÉS:** Mindig a kábeltől távolabbi irányba nyírjon. Így elkerüli a kábel átvágását. 7. ábra

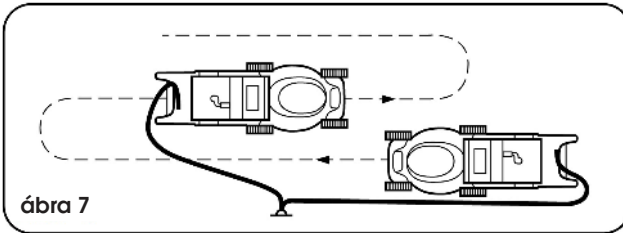

## 7. MŰSZAKI ADATOK

Mode	FZR 2021 E
Tápellátás	230-240 V, 50 Hz
Teljesítményfelvétel	1200 W
Fordulatszám üresben	3 400 min <sup>-1</sup>
Az átmérő szélessége (a kés hossza):	320 mm
Vágásmagasság	20/38/56 mm - 3 állás
A gyűjtőkosár térfogata	30 l
Üres tömeg:	7,25 kg
Zajszint	Az EN ISO 3744 szabvány szerint
A garantált akusztikai teljesítményszint (max. LWA) összhangban van a 2000/14 zajszintről szóló irányelvel:	
LwA MAX	96 dB(A)
Vibráció:	< 30 m/s <sup>2</sup>

## 8. KARBANTARTÁS

**⚠ FIGYELEM!** Mielőtt hozzákezd a gyűjtőkosár leszereléséhez, mindig kapcsolja ki a fűnyírót, és húzza ki a hosszabbítót a konnektorból.

**📖 Megjegyzés:** Javasoljuk, hogy az alábbiakban leírt karbantartást rendszeresen végezze el; ezzel meghosszabbítja a készülék élettartamát, és növeli megbízhatóságát.

- ☼ Rendszeresen vizsgálja át a készüléket, hogy időben felfedje az olyan szemmel látható hibákat, mint a szabad, fordítva felrakott vagy hibás kés, vagy meghibásodott vagy elhasználódott alkatrészek.
- ☼ Azt is rendszeresen ellenőrizze, nem sérültek-e meg a védőfedelek vagy a védőberendezések, és hogy a helyükön vannak-e.
- ☼ A készülék minden használata előtt végezzen el minden szükséges javítást és karbantartást.
- ☼ Amennyiben a készülék a rendszeres karbantartás ellenére nem működik, forduljon ügyfélszolgálatunkhoz, az esetleges javítást szerződéses partnerünk, a Fieldmann egyik műhelyében kell elvégezni.

### 8.1 A KÉS KICSERÉLÉSE

Javasoljuk, hogy ehhez lépjen kapcsolatba a szakszervizzel  
Mindig eredeti pótalkatrészeket használjon.

**A kés átvizsgálása előtt mindig húzza ki a fűnyírót a hálózathoz, és ellenőrizze, hogy a motor ki van kapcsolva.**

**⚠ FIGYELMEZTETÉS:** Ne felejtse el, a kés néhány másodpercig még forog a motor kikapcsolása után is. Soha ne próbálja meg megállítani a kést. Rendszeres időközönként ellenőrizze, hogy a kés biztonságosan rögzítve van, az állapota jó és éles. Szükség esetén élezze újra vagy cserélje ki.

Amennyiben fűnyírás közben a kés valamilyen tárgyba ütközik, kapcsolja ki a fűnyírót, és várjon, míg a kés meg nem áll. Ezután ellenőrizze a kés és az azt rögzítő csavar állapotát.

Ha ezek megsérültek vagy elvesztek, haladéktalanul ki kell cserélni őket.

Fontos: A munkánál használjon védőkesztyűt.

Az óramutató járásával ellentétes irányba tekerve engedje ki a kést tartó két csavart (6 mm-es imbuszkulccsal), vegye ki a kést, és cserélje ki egy újra. Győződjön meg róla, hogy az új kés megfelelő irányba van felszerelve.

Húzza meg a rögzítőcsavar műanyag anyacsavarját az óramutató járásával megegyező irányba.

- ☼ Fordítsa a fűnyírót fejjel lefelé
- ☼ Egy csavarhúzó segítségével gondoskodjon róla, hogy a kés ne tudjon forogni. 8.1 ábra
- ☼ Lazítsa ki a kés csavarját, és cserélje ki a kést. Aztán újra erősen húzza meg. 8.2 ábra

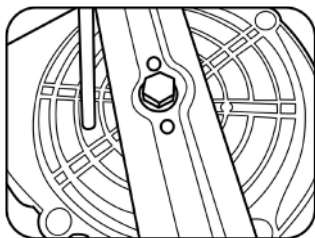

ábra 8.1

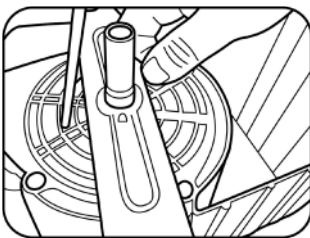

ábra 8.2

## 9. MEGSEMMISÍTÉS

### A HASZNÁLT CSOMAGOLÓANYAGOKRA VONATKOZÓ UTASÍTÁSOK ÉS TÁJÉKOZTATÓ

A használt csomagolóanyagokat az önkormányzat által kijelölt hulladékgyűjtő helyen helyezze el.

### HASZNÁLT ELEKTROMOS ÉS ELEKTRONIKUS KÉSZÜLÉKEK MEGSEMMISÍTÉSE



Ez a jel a terméken vagy a kísérő dokumentációban azt jelzi, hogy a használt elektromos és elektronikus berendezéseket nem szabad a háztartási hulladék közé dobni.

A megfelelő megsemmisítéshez és újrafelhasználáshoz az ilyen terméket adja le a kijelölt gyűjtőhelyeken. Az EU országokban, illetve más európai országokban is, a használt termékek az eladóhelyen, azonos új termék vásárlása esetén is leadhatók. A termék megfelelő módon történő megsemmisítésével segít megőrizni az értékes természeti erőforrásokat, és hozzájárul a nem megfelelő hulladék-megsemmisítés által okozott esetleges negatív környezeti és egészségügyi hatások megelőzéséhez. További részletekről érdeklődjön a helyi hatóságnál vagy a legközelebbi gyűjtőhelyen. Ezen hulladékfajta nem megfelelő megsemmisítése a nemzeti előírásokkal összhangban bírsággal sújtható.

### Vállalkozások számára a Európai Unió országában

Ha elektromos vagy elektronikus berendezést kíván megsemmisíteni, erre vonatkozóan kérjen információkat a termék eladójától vagy forgalmazójától. Megsemmisítés nem EU országokban. Ez a jelzés az Európai Unióban érvényes. Ha ezt a terméket meg akarja semmisíteni, tájékoztatásért forduljon a termék eladójához vagy a helyi önkormányzati hivatal illetékes osztályához.



Ez a termék teljesíti minden rá vonatkozó EU-irányelv alapkövetelményeit.

Változtatások a szövegben, kivitelben és műszaki jellemzőkben előzetes figyelmeztetés nélkül történhetnek, minden módosításra vonatkozó jog fenntartva.

Használati útmutató az eredeti nyelven.



