

TCS 20/18V P4A Art. 14770

DE Betriebsanleitung

Akku-Hochentaster

EN Operator's manual

Battery Pole Pruner

FR Mode d'emploi

Élagueuse sur perche sur batterie

NL Gebruiksaanwijzing

Accu-telescoopkettingzaag

SV Bruksanvisning

Batteridrivnen kvistsåg

DA Brugsanvisning

Akku-grensav til højtsiddende grene

FI Käyttöohje

Accu-raivaussaha

NO Bruksanvisning

Accu-beskjæringssaks

IT Istruzioni per l'uso

Potatore telescopico a batteria

ES Instrucciones de empleo

Sierra de pértiga telescópica con accu

PT Manual de instruções

Serra accu para poda em altura

PL Instrukcja obsługi

Akumulatorowa pilarka łańcuchowa z trzonkiem teleskopowym

HU Használati utasítás

Akumulátoros magassági ágvágó

CS Návod k obsluze

Akumulátorová teleskopická vyvětovací pilka

SK Návod na obsluhu

Akumulátorový teleskopický odvetvovač

EL Οδηγίες χρήσης

Τηλεσκοπικό αλυσοπρίονο μπαταρίας

RU Инструкция по эксплуатации

Аккумуляторный высоторез

SL Navodilo za uporabo

Akumulatorski obrezovalnik za veje

HR Upute za uporabu

Akumulatorska teleskopska pila

SR Uputstvo za rad

Akumulatorska teleskopska testera

UK Інструкція з експлуатації

Акумуляторного телескопічного сучкоріза-пилки

RO Instrucțiuni de utilizare

Foarfecă cu acumulator pentru rădirea crengilor copacilor înalți

TR Kullanma Kılavuzu

Accu High Kesici

BG Инструкция за експлоатация

Телескопична акумулаторна кастрачка

SQ Manual përdorimi

Sharrë degësh me bateri

ET Kasutusjuhend

Akuga kõrglõikur

LT Eksploatavimo instrukcija

Akumuliatorinė aukštapijovė

LV Lietošanas instrukcija

Atzarotājs ar akumulatoru un teleskopisko kātu

DE

EN

FR

NL

SV

DA

FI

NO

IT

ES

PT

PL

HU

CS

SK

EL

RU

SL

HR

SR

UK

RO

TR

BG

SQ

ET

LT

LV

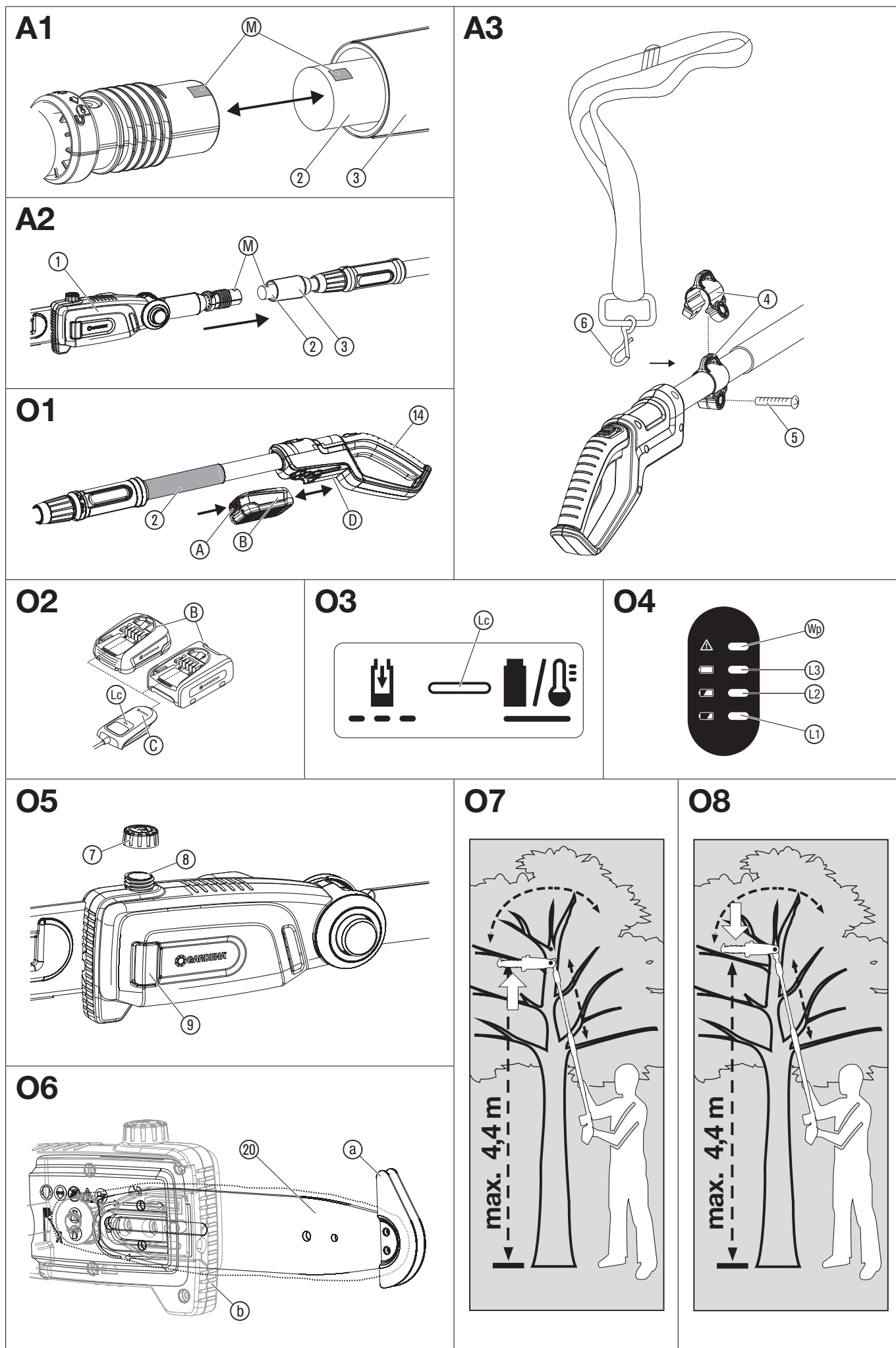

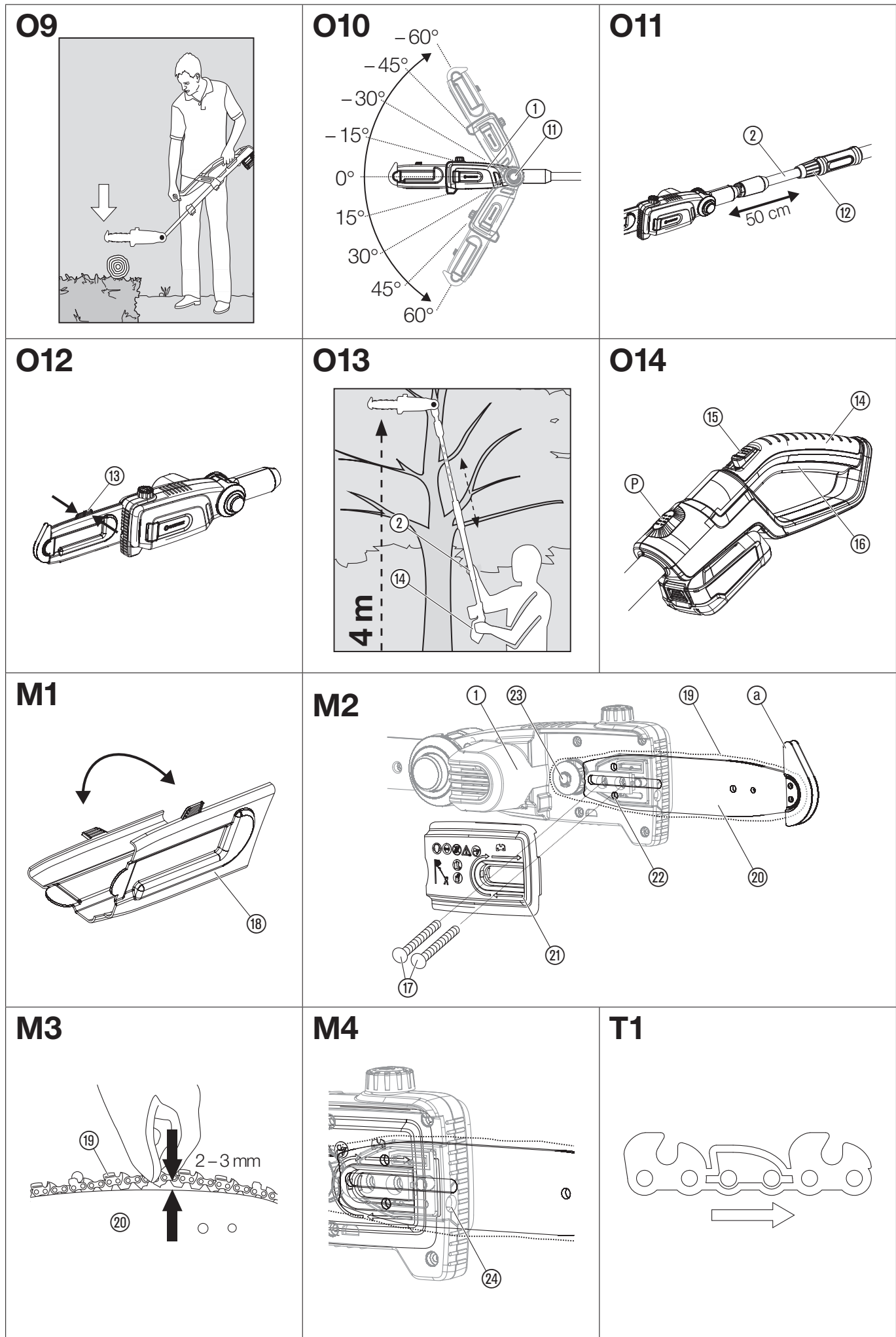

DE Akku-Hochentaster

1. SICHERHEITSHINWEISE	4
2. MONTAGE	6
3. BEDIENUNG	7
4. WARTUNG	8
5. LAGERUNG	8
6. FEHLERBEHEBUNG	9
7. TECHNISCHE DATEN	9
8. ZUBEHÖR/ERSATZTEILE	10
9. SERVICE	10

Originalbetriebsanleitung.



Dieses Produkt ist nicht dafür bestimmt, durch Personen (einschließlich Kinder) mit eingeschränkten physischen, sensorischen oder geistigen Fähigkeiten oder mangels Erfahrung und/oder mangels Wissen benutzt zu werden, es sei denn, sie werden durch eine für ihre Sicherheit zuständige Person beaufsichtigt oder erhielten von ihr Anweisungen, wie das Produkt zu benutzen ist. Kinder sollten beaufsichtigt werden, um sicherzustellen, dass sie nicht mit dem Produkt spielen. Wir empfehlen eine Benutzung des Produkts erst für Jugendliche ab 16 Jahren.

Bestimmungsgemäße Verwendung:

Der **GARDENA Hochentaster** ist für das Entasten von Bäumen, Hecken, Sträuchern und Stauden mit Ästen bis max. 8 cm Durchmesser im privaten Haus- und Hobbygarten bestimmt.

Das Produkt ist nicht für den Langzeitbetrieb geeignet.



GEFAHR! Körperverletzung!

→ Der Hochentaster darf nicht zum Fällen von Bäumen verwendet werden. Äste in Teilstücken entfernen, damit Sie nicht von fallenden Ästen getroffen werden oder gefallene Äste vom Boden zurückschlagen können. Beim Schneiden nicht unter dem Ast stehen. Nicht zur Teichpflege verwenden.

1. SICHERHEITSHINWEISE

WICHTIG!

Lesen Sie die Gebrauchsanweisung sorgfältig und bewahren Sie diese zum Nachlesen auf.

Symbole auf dem Produkt:



ACHTUNG!

Die Betriebsanleitung muss sorgfältig durchgelesen werden, um sicherstellen zu können, dass alle Steuerelemente und deren Funktion verstanden werden.



Augen- und Gehörschutz tragen.



Lebensgefahr durch Stromschlag!
Halten Sie sich mindestens 10 m fern von Stromleitungen.



Tragen Sie stets Schutzhandschuhe.



Tragen Sie stets rutschfeste Sicherheitsschuhe.



Tragen Sie stets einen Schutzhelm.



Nicht dem Regen aussetzen.

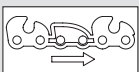

Laufrichtung der Kette.



Für das Ladegerät:
Stecker sofort vom Netz trennen, wenn die Leitung beschädigt oder durchtrennt wurde.

Allgemeine Sicherheitshinweise

Allgemeine Sicherheitshinweise für Elektrowerkzeuge



WARNUNG!

Lesen Sie alle Sicherheitshinweise, Anweisungen, Bilderungen und technischen Daten, mit denen dieses Elektrowerkzeug versehen ist. Versäumnisse bei der Einhaltung der Sicherheitshinweise und Anweisungen können elektrischen Schlag, Brand und/oder schwere Verletzungen verursachen. Bewahren Sie alle Sicherheitshinweise und Anweisungen für die Zukunft auf. Der in den Sicherheitshinweisen verwendete Begriff „Elektrowerkzeug“ bezieht sich auf netzbetriebene Elektrowerkzeuge (mit Netzkabel) und auf akku-betriebene Elektrowerkzeuge (ohne Netzkabel).

1) Arbeitsplatzsicherheit

- Halten Sie Ihren Arbeitsbereich sauber und gut beleuchtet.**
Unordnung oder unbeleuchtete Arbeitsbereiche können zu Unfällen führen.
- Arbeiten Sie mit dem Elektrowerkzeug nicht in explosionsgefährdeter Umgebung, in der sich brennbare Flüssigkeiten, Gase oder Stäube befinden.** Elektrowerkzeuge erzeugen Funken, die den Staub oder die Dämpfe entzünden können.
- Halten Sie Kinder und andere Personen während der Benutzung des Elektrowerkzeugs fern.**
Bei Ablenkung können Sie die Kontrolle über das Gerät verlieren.

2) Elektrische Sicherheit

- Der Anschlussstecker des Elektrowerkzeugs muss in die Steckdose passen. Der Stecker darf in keiner Weise verändert werden. Verwenden Sie keine Adapterstecker gemeinsam mit Schutzgeerdeten Elektrowerkzeugen.** Unveränderte Stecker und passende Steckdosen verringern das Risiko eines elektrischen Schlages.
- Vermeiden Sie Körperkontakt mit geerdeten Oberflächen wie von Rohren, Heizungen, Herden und Kühlschränken.** Es besteht ein erhöhtes Risiko durch elektrischen Schlag, wenn Ihr Körper geerdet ist.
- Halten Sie Elektrowerkzeuge von Regen oder Nässe fern.** Das Eindringen von Wasser in ein Elektrowerkzeug erhöht das Risiko eines elektrischen Schlages.
- Zweckfremden Sie die Anschlussleitung nicht, um das Elektrowerkzeug zu tragen, aufzuhängen oder um den Stecker aus der Steckdose zu ziehen. Halten Sie das Kabel fern von Hitze, Öl, scharfen Kanten oder sich bewegenden Geräteteilen.** Beschädigte oder verwickelte Kabel erhöhen das Risiko eines elektrischen Schlages.
- Wenn Sie mit einem Elektrowerkzeug im Freien arbeiten, verwenden Sie nur Verlängerungsleitungen, die auch für den Außenbereich geeignet sind.** Die Anwendung einer für den Außenbereich geeigneten Verlängerungsleitung verringert das Risiko eines elektrischen Schlages.
- Wenn der Betrieb des Elektrowerkzeugs in feuchter Umgebung nicht vermeidbar ist, verwenden Sie einen Fehlerstromschutzschalter.** Der Einsatz eines Fehlerstromschutzschalters vermindert das Risiko eines elektrischen Schlages.

3) Sicherheit von Personen

- Seien Sie aufmerksam, achten Sie darauf, was Sie tun, und gehen Sie mit Vernunft an die Arbeit mit einem Elektrowerkzeug. Benutzen Sie kein Elektrowerkzeug, wenn Sie müde sind oder unter dem Einfluss von Drogen, Alkohol oder Medikamenten stehen.** Ein Moment der Unachtsamkeit beim Gebrauch des Elektrowerkzeugs kann zu ernsthaften Verletzungen führen.
- Tragen Sie persönliche Schutzausrüstung und immer eine Schutzbrille.** Das Tragen persönlicher Schutzausrüstung, wie Staubmaske, rutschfeste Sicherheitsschuhe, Schutzhelm oder Gehörschutz, je nach Art und Einsatz des Elektrowerkzeugs, verringert das Risiko von Verletzungen.
- Vermeiden Sie eine unbeabsichtigte Inbetriebnahme. Vergewissern Sie sich, dass das Elektrowerkzeug ausgeschaltet ist, bevor Sie es an die Stromversorgung und/oder den Akku anschließen, es aufnehmen oder tragen.** Wenn Sie beim Tragen des Elektrowerkzeugs den Finger am Schalter haben oder das Gerät eingeschaltet an die Stromversorgung anschließen, kann dies zu Unfällen führen.
- Entfernen Sie Einstellwerkzeuge oder Schraubenschlüssel, bevor Sie das Elektrowerkzeug einschalten.** Ein Werkzeug oder Schlüssel, der sich in einem drehenden Geräteteil befindet, kann zu Verletzungen führen.
- Vermeiden Sie eine abnormale Körperhaltung. Sorgen Sie für einen sicheren Stand und halten Sie jederzeit das Gleichgewicht.** Dadurch können Sie das Elektrowerkzeug in unerwarteten Situationen besser kontrollieren.
- Tragen Sie geeignete Kleidung. Tragen Sie keine weite Kleidung oder Schmuck. Halten Sie Haare, Kleidung und Handschuhe fern von sich bewegenden Teilen.** Lockere Kleidung, Schmuck oder lange Haare können von sich bewegenden Teilen erfasst werden.
- Wenn Staubabsaug- und -auffangeinrichtungen montiert werden können, sind diese anzuschließen und richtig zu verwenden.** Verwendung einer Staubabsaugung kann Gefährdungen durch Staub verringern.

h) **Wiegen Sie sich nicht in falscher Sicherheit und setzen Sie sich nicht über die Sicherheitsregeln für Elektrowerkzeuge hinweg, auch wenn Sie nach vielfachem Gebrauch mit dem Elektrowerkzeug vertraut sind.** Achtlöses Handeln kann binnen Sekundenbruchteilen zu schweren Verletzungen führen.

4) Verwendung und Behandlung des Elektrowerkzeugs

- a) **Überlasten Sie das Gerät nicht. Verwenden Sie für Ihre Arbeit das dafür bestimmte Elektrowerkzeug.** Mit dem passenden Elektrowerkzeug arbeiten Sie besser und sicherer im angegebenen Leistungsbereich.
- b) **Benutzen Sie kein Elektrowerkzeug, dessen Schalter defekt ist.** Ein Elektrowerkzeug, das sich nicht mehr ein- oder ausschalten lässt, ist gefährlich und muss repariert werden.
- c) **Ziehen Sie den Stecker aus der Steckdose und/oder entfernen Sie den Akku, bevor Sie Geräteeinstellungen vornehmen, Zubehörteile wechseln oder das Gerät weglegen.** Diese Vorsichtsmaßnahme verhindert den unbeabsichtigten Start des Elektrowerkzeugs.
- d) **Bewahren Sie unbenutzte Elektrowerkzeuge außerhalb der Reichweite von Kindern auf. Lassen Sie Personen das Gerät nicht benutzen, die mit diesem nicht vertraut sind oder diese Anweisungen nicht gelesen haben.** Elektrowerkzeuge sind gefährlich, wenn Sie von unerfahrenen Personen benutzt werden.
- e) **Pflegen Sie Elektrowerkzeuge mit Sorgfalt. Kontrollieren Sie, ob bewegliche Teile einwandfrei funktionieren und nicht klemmen, ob Teile gebrochen oder so beschädigt sind, dass die Funktion des Elektrowerkzeugs beeinträchtigt ist. Lassen Sie beschädigte Teile vor dem Einsatz des Gerätes reparieren.** Viele Unfälle haben ihre Ursache in schlecht gewarteten Elektrowerkzeugen.
- f) **Halten Sie Schneidwerkzeuge scharf und sauber.** Sorgfältig gepflegte Schneidwerkzeuge mit scharfen Schneidkanten verklemmen sich weniger und sind leichter zu führen.
- g) **Verwenden Sie Elektrowerkzeug, Zubehör, Einsatzwerkzeuge usw. entsprechend diesen Anweisungen. Berücksichtigen Sie dabei die Arbeitsbedingungen und die auszuführende Tätigkeit.** Der Gebrauch von Elektrowerkzeugen für andere als die vorgesehenen Anwendungen kann zu gefährlichen Situationen führen.
- h) **Halten Sie Griffe und Griffflächen trocken, sauber und frei von Öl und Fett.** Rutschige Griffe und Griffflächen erlauben keine sichere Bedienung und Kontrolle des Elektrowerkzeugs in unvorhergesehenen Situationen.

5) Verwendung und Behandlung des Akkuwerkzeugs

- a) **Laden Sie die Akkus nur in Ladegeräten auf, die vom Hersteller empfohlen werden.** Für ein Ladegerät, das für eine bestimmte Art von Akkus geeignet ist, besteht Brandgefahr, wenn es mit anderen Akkus verwendet wird.
- b) **Verwenden Sie nur die dafür vorgesehenen Akkus in den Elektrowerkzeugen.** Der Gebrauch von anderen Akkus kann zu Verletzungen und Brandgefahr führen.
- c) **Halten Sie den nicht benutzten Akku fern von Büroklammern, Münzen, Schlüsseln, Nägeln, Schrauben oder anderen kleinen Metallgegenständen, die eine Überbrückung der Kontakte verursachen könnten.** Ein Kurzschluss zwischen den Akkukontakten kann Verbrennungen oder Feuer zur Folge haben.
- d) **Bei falscher Anwendung kann Flüssigkeit aus dem Akku austreten. Vermeiden Sie den Kontakt damit. Bei zufälligem Kontakt mit Wasser abspülen. Wenn die Flüssigkeit in die Augen kommt, nehmen Sie zusätzlich ärztliche Hilfe in Anspruch. Austretende Akkufflüssigkeit kann zu Hautreizungen oder Verbrennungen führen.**
- e) **Benutzen Sie keinen beschädigten oder veränderten Akku.** Beschädigte oder veränderte Akkus können sich unvorhersehbar verhalten und zu Feuer, Explosion oder Verletzungsgefahr führen.
- f) **Setzen Sie einen Akku keinem Feuer oder zu hohen Temperaturen aus.** Feuer oder Temperaturen über 130 °C können eine Explosion hervorrufen.
- g) **Befolgen Sie alle Anweisungen zum Laden und laden Sie den Akku oder das Akkuwerkzeug niemals außerhalb des in der Betriebsanleitung angegebenen Temperaturbereichs.** Falsches Laden oder Laden außerhalb des zugelassenen Temperaturbereichs kann den Akku zerstören und die Brandgefahr erhöhen.

6) Service

- a) **Lassen Sie Ihr Elektrowerkzeug nur von qualifiziertem Fachpersonal und nur mit Original-Ersatzteilen reparieren.** Damit wird sichergestellt, dass die Sicherheit des Elektrowerkzeugs erhalten bleibt.
- b) **Warten Sie niemals beschädigte Akkus.** Sämtliche Wartung von Akkus sollte nur durch den Hersteller oder bevollmächtigte Kundendienststellen erfolgen.

Nationale Vorschriften können die Verwendung des Hochentasters einschränken. Untersuchen Sie das Produkt vor dem Gebrauch und nach dem Fallenlassen oder anderen Stößen, um wesentliche Schäden oder Mängel festzustellen.

Sicherheitshinweise für Hochentaster

- a) **Halten Sie alle Körperteile von der Kette fern. Versuchen Sie nicht, bei laufender Kette Schnittgut zu entfernen oder zu schneidendes Material festzuhalten.** Die Kette bewegt sich nach dem Ausschalten des Schalters weiter. Ein Moment der Unachtsamkeit bei Benutzung des Hochentasters kann zu schweren Verletzungen führen.
- b) **Tragen Sie den Hochentaster am Griff bei stillstehender Kette und ohne die Finger in der Nähe der Leistungsschalter zu haben.**

Das richtige Tragen des Hochentasters verringert die Gefahr des unbeabsichtigten Betriebs und eine dadurch verursachte Verletzung durch die Kette.



- c) **Bei Transport oder Aufbewahrung des Hochentasters stets die Abdeckung über die Kette ziehen.** Sachgemäßer Umgang mit dem Hochentaster verringert die Verletzungsgefahr durch die Kette.
- d) **Vergewissern Sie sich, dass alle Leistungsschalter ausgeschaltet sind und der Akkublock entnommen oder getrennt ist, wenn Sie eingeklemmtes Schnittgut entfernen oder Wartungsarbeiten vornehmen.** Unbeabsichtigtes Einschalten des Hochentasters während der Entfernung von eingeklemmtem Schnittgut oder der Wartung kann zu schweren Verletzungen führen.
- e) **Vergewissern Sie sich, dass alle Leistungsschalter ausgeschaltet sind und die Einschaltsperrle aktiviert ist, wenn Sie eingeklemmtes Schnittgut entfernen oder Wartungsarbeiten vornehmen.** Unbeabsichtigtes Einschalten des Hochentasters während der Entfernung von eingeklemmtem Schnittgut oder der Wartung kann zu schweren Verletzungen führen.
- f) **Halten Sie den Hochentaster ausschließlich an den isolierten Griffflächen, da die Kette in Berührung mit verborgenen Leitungen kommen kann.** Die Berührung der Kette mit einer spannungsführenden Leitung kann Metallteile unter Spannung setzen und zu einem elektrischen Schlag führen.
- g) **Halten Sie jegliche Leitungen aus dem Schnittbereich fern.** Leitungen können in Hecken und Bäumen verborgen sein und versehentlich durch die Kette angeschnitten werden.
- h) **Benutzen Sie den Hochentaster nicht bei schlechtem Wetter, besonders bei Blitzgefahr.** Dies verringert die Gefahr eines Blitzschlages.

Sicherheitshinweise für Hochentaster

- a) **Verringern Sie die Gefahr eines Stromtodes, indem Sie den Hochentaster mit verlängerter Reichweite niemals in der Nähe von elektrischen Leitungen benutzen.** Die Berührung von oder die Benutzung in der Nähe von Stromleitungen kann zu schweren Verletzungen oder tödlichem Stromschlag führen.
- b) **Bedienen Sie den Hochentaster mit verlängerter Reichweite immer mit beiden Händen.** Halten Sie den Hochentaster mit verlängerter Reichweite mit beiden Händen um den Verlust der Kontrolle zu vermeiden.
- c) **Tragen Sie bei Überkopparbeiten mit dem Hochentaster mit verlängerter Reichweite Kopfschutz.** Herabfallende Bruchstücke können zu schweren Verletzungen führen. Suchen Sie Hecken und Bäume nach verborgenen Objekten (z. B. Drahtzäunen und verborgenen Leitungen) ab. Die Verwendung eines Fehlerstromschutzschalters mit einem Auslösestrom von 30 mA oder weniger wird empfohlen. Halten Sie den Hochentaster mit beiden Händen an beiden Griffen. Der Hochentaster ist für Arbeiten vorgesehen, bei denen der Benutzer auf dem Boden steht und nicht auf einer Leiter oder sonstiger instabiler Standfläche. Stellen Sie vor der Benutzung des Hochentasters sicher, dass sich die Verriegelungsvorrichtungen jeglicher beweglicher Teile (z. B. des verlängerten Schaftes und des Schwenkelementes), in der Verriegelungsstellung befinden.

Zusätzliche Sicherheitshinweise

Sicherheitshinweise für Akkus und Ladegeräte

-  **Lesen Sie alle Sicherheitshinweise und Anweisungen.** Versäumnisse bei der Einhaltung der Sicherheitshinweise und Anweisungen können elektrischen Schlag, Brand und/oder schwere Verletzungen verursachen.
- **Bewahren Sie diese Anweisungen gut auf.** Benutzen Sie das Ladegerät nur, wenn Sie alle Funktionen voll einschätzen und ohne Einschränkungen durchführen können oder entsprechende Anweisungen erhalten haben.
- **Halten Sie das Produkt nicht in explosionsgefährdenden Umgebungen.**
- **Beaufsichtigen Sie Kinder bei Benutzung, Reinigung und Wartung.** Damit wird sichergestellt, dass Kinder nicht mit dem Ladegerät spielen.
- **Laden Sie nur Li-Ionen Akkus des POWER FOR ALL System Typs PBA 18V ab einer Kapazität von 1,5 Ah (ab 5 Akkuzellen).** Die Akkuspaltung muss zur Akku-Ladespannung des Ladegerätes passen. Laden Sie keine nicht wiederaufladbaren Akkus. Ansonsten besteht Brand- und Explosionsgefahr.
-  **Benutzen Sie das Ladegerät nur in geschlossenen Räumen und halten Sie es von Feuchtigkeit fern.** Das Eindringen von Wasser in ein Elektrogerät erhöht das Risiko eines elektrischen Schlages.
- **Halten Sie das Ladegerät sauber.** Durch Verschmutzung besteht die Gefahr eines elektrischen Schlages.
- **Überprüfen Sie vor jeder Benutzung Ladegerät, Kabel und Stecker.** Benutzen Sie das Ladegerät nicht, sofern Sie Schäden feststellen. Öffnen Sie das Ladegerät nicht selbst und lassen Sie es nur von qualifiziertem Fachpersonal und nur mit Original-Ersatzteilen reparieren. Beschädigte Ladegeräte, Kabel und Stecker erhöhen das Risiko eines elektrischen Schlages.
- **Betreiben Sie das Ladegerät nicht auf leicht brennbarem Untergrund (z.B. Papier, Textilien etc.) bzw. in brennbarer Umgebung.** Wegen der beim Laden auftretenden Erwärmung des Ladegerätes besteht Brandgefahr.
- **Wenn ein Ersatz der Anschlussleitung erforderlich ist, lassen Sie dies von GARDENA oder einer autorisierten Kundendienststelle für GARDENA-Elektrowerkzeuge ausführen, um Sicherheitsgefährdungen zu vermeiden.**

- Diese Sicherheitshinweise gelten nur für Li-Ionen Akkus des POWER FOR ALL Systems PBA 18V.
- **Laden Sie die Akkus nur mit Ladegeräten auf, die vom Hersteller empfohlen werden.** Durch ein Ladegerät, das für eine bestimmte Art von Akkus geeignet ist, besteht Brandgefahr, wenn es mit anderen Akkus verwendet wird.
- **Bei Beschädigung und unsachgemäßem Gebrauch des Akkus können Dämpfe austreten. Der Akku kann brennen oder explodieren. Führen Sie Frischluft zu und suchen Sie bei Beschwerden einen Arzt auf.** Die Dämpfe können die Atemwege reizen.
- **Bei defektem Akku kann Flüssigkeit austreten und angrenzende Gegenstände benetzen. Überprüfen Sie betroffene Teile.** Reinigen Sie diese oder tauschen Sie sie gegebenenfalls aus.
- **Bei falscher Anwendung oder beschädigtem Akku kann brennbare Flüssigkeit aus dem Akku austreten. Vermeiden Sie den Kontakt damit. Bei zufälligem Kontakt mit Wasser abspülen. Wenn die Flüssigkeit in die Augen kommt, nehmen Sie zusätzliche ärztliche Hilfe in Anspruch.** Austretende Akkufflüssigkeit kann zu Hautreizungen oder Verbrennungen führen.
- **Verwenden Sie den Akku nur in Produkten der POWER FOR ALL System Partner.** POWER FOR ALL gekennzeichnete 18V-Akkus sind vollständig kompatibel mit folgenden Produkten: alle 18V Produkte der POWER FOR ALL System Partner.
- **Beachten Sie die Akkuempfehlungen in der Betriebsanleitung Ihres Produktes.** Nur so können der Akku und das Produkt gefahrlos betrieben werden und die Akkus werden vor gefährlicher Überlastung geschützt.
- **Laden Sie die Akkus nur mit Ladegeräten auf, die vom Hersteller oder von Partnern des POWER FOR ALL Systems empfohlen werden.** Durch ein Ladegerät, das für eine bestimmte Art von Akkus geeignet ist, besteht Brandgefahr, wenn es mit anderen Akkus verwendet wird (Akku-Typ: PBA 18V... / Kompatible Ladegeräte: AL 18...).
- **Der Akku wird teiligeladen ausgeliefert.** Um die volle Leistung des Akkus zu gewährleisten, laden Sie vor dem ersten Einsatz den Akku vollständig im Ladegerät auf.
- **Bewahren Sie Akku außerhalb der Reichweite von Kindern auf.**
- **Öffnen Sie den Akku nicht.** Es besteht die Gefahr eines Kurzschlusses.
- **Schließen Sie den Akku nicht kurz. Halten Sie den nicht benutzten Akku fern von Büroklammern, Münzen, Schlüsseln, Nägeln, Schrauben oder anderen kleinen Metallgegenständen, die eine Überbrückung der Kontakte verursachen könnten.** Ein Kurzschluss zwischen den Akku-Kontakten kann Verbrennungen oder Feuer zur Folge haben.
- **Die Kontakte der Batterie können nach dem Gebrauch heiß sein. Achten Sie auf die heißen Kontakte, wenn Sie die Batterie entfernen.**
- **Durch spitze Gegenstände wie z. B. Nagel oder Schraubenzieher oder durch äußere Kräfteinwirkung kann der Akku beschädigt werden.** Es kann zu einem internen Kurzschluss kommen und der Akku brennen, rauchen, explodieren oder überhitzen.
- **Warten Sie niemals beschädigte Akkus.** Sämtliche Wartung von Akkus sollte nur durch den Hersteller oder bevollmächtigte Kundendienststellen erfolgen.
-  **Schützen Sie den Akku vor Hitze, z. B. auch vor dauernder Sonneneinstrahlung, Feuer, Schmutz, Wasser und Feuchtigkeit.** Es besteht Explosions- und Kurzschlussgefahr.
-  **Betreiben und lagern Sie den Akku nur bei einer Umgebungstemperatur zwischen -20 °C und +50 °C. Lassen Sie den Akku z. B. im Sommer nicht im Auto liegen.** Bei Temperaturen <0 °C kann es gerätespezifisch zu Leistungseinschränkungen kommen.
- **Laden Sie den Akku nur bei Umgebungstemperaturen zwischen 0 °C und +35 °C.** Laden außerhalb des Temperaturbereiches kann den Akku beschädigen oder die Brandgefahr erhöhen.
- **Lassen Sie den Akku nach dem Gebrauch mindestens 30 Minuten lang abkühlen, bevor Sie ihn laden oder lagern.**

Elektrische Sicherheit



GEFAHR! Herzstillstand!

Dieses Produkt erzeugt beim Betrieb ein elektromagnetisches Feld. Dieses Feld kann sich unter bestimmten Bedingungen auf die Funktionsweise aktiver oder passiver medizinischer Implantate auswirken. Um die Gefahr von Situationen, die zu schweren oder tödlichen Verletzungen führen können, auszuschließen, sollten Personen mit einem medizinischen Implantat vor dem Gebrauch dieses Produkts ihren Arzt und den Hersteller des Implantats konsultieren.

Das Ladegerät nur an die auf dem Typenschild angegebene Wechselspannung anschließen.

Es darf unter keinen Umständen eine Erdleitung irgendwo am Produkt angeschlossen werden.

Produkt nicht bei Gewittergefahr verwenden.

Schützen Sie die Akkukontakte vor Feuchtigkeit.

Persönliche Sicherheit



GEFAHR! Erstickungsgefahr!

Kleinere Teile können leicht verschluckt werden. Durch den Polybeutel besteht Erstickungsgefahr für Kleinkinder. Halten Sie Kleinkinder während der Montage fern.

Den Hochentaster nur in der für ihn vorgesehenen Art und Weise verwenden. Der Bediener oder Benutzer ist für Unfälle anderer Personen und für die Gefahr, der sie oder deren Eigentum ausgesetzt werden, verantwortlich. Beachten Sie besonders die Gefährdung Dritter durch den erhöhten Arbeitsradius, wenn die Teleskopierung ausgefahren ist.



GEFAHR!

Beim Tragen des Gehörschutzes und durch das Geräusch des Produktes, wird möglicherweise nicht bemerkt, wenn sich Personen nähern.

Tragen Sie immer geeignete Kleidung, Handschuhe und feste Schuhe.

Vermeiden Sie den Kontakt zum Öl der Kette, besonders wenn Sie allergisch darauf reagieren.

Überprüfen Sie die Bereiche, wo der Hochentaster eingesetzt werden soll, und entfernen Sie jegliche Drähte, versteckte elektrische Kabel und andere Fremdobjekte.

Alle Einstellarbeiten (Schneidkopf neigen, Teleskoprohrlänge verändern) müssen bei aufgesteckter Schutzabdeckung erfolgen und der Hochentaster darf dabei nicht auf das Schwert gestellt werden.

Vor der Verwendung und nach Erhalt eines kräftigen Stoßes muss die Maschine auf Anzeichen eines Bruches oder einer Beschädigung überprüft werden.

Bei Bedarf die entsprechenden Reparaturarbeiten ausführen lassen.

Versuchen Sie niemals mit einem unvollständigen Hochentaster oder einem, an dem nicht autorisierte Modifikationen vorgenommen wurden, zu arbeiten.

Gebrauch und Pflege von Elektrowerkzeugen

Sie sollten wissen, wie Sie das Produkt in einem Notfall abschalten können. Halten Sie den Hochentaster nie an der Schutzabdeckung.

Den Hochentaster nicht verwenden, wenn die Schutzvorrichtungen beschädigt sind.

Während der Verwendung des Hochentasters darf keine Leiter verwendet werden.

Produkt nur auf festem Boden stehend verwenden.

Den Akku abziehen:

- bevor der Hochentaster unbeaufsichtigt bleibt;
- bevor eine Blockierung entfernt wird;
- bevor der Hochentaster überprüft oder gereinigt wird oder Arbeiten daran ausgeführt werden;
- wenn Sie einen Gegenstand treffen. Der Hochentaster darf erst dann wieder verwendet werden, wenn absolut sichergestellt wurde, dass sich der gesamte Hochentaster in einem sicheren Betriebszustand befindet;
- wenn der Hochentaster anfängt, ungewöhnlich stark zu vibrieren. In diesem Falle muss er sofort überprüft werden. Ein übermäßiges Vibrieren kann Verletzungen verursachen;
- bevor Sie das Produkt an eine andere Person übergeben.



VERLETZUNGSGEFAHR!

Kette nicht berühren.

→ **Bei Arbeitsende oder -unterbrechung Schutzabdeckung aufheben.**

Alle Muttern und Schrauben müssen fest angezogen sein, damit ein sicherer Betriebszustand des Produkts gewährleistet ist.

Falls das Produkt im Betrieb heiß wurde, Produkt vor der Lagerung abkühlen lassen.

Der Hochentaster darf nicht über 35 °C oder unter direkter Sonneneinstrahlung gelagert werden.

Hochentaster nicht an Orten statischer Elektrizität lagern.

Achtung vor herabfallendem Schnittgut.

Arbeiten Sie nur bei Tageslicht oder bei guten Sichtverhältnissen.

2. MONTAGE



GEFAHR! Körperverletzung!

Schnittverletzungsgefahr falls das Produkt unbeabsichtigt startet.

→ **Entnehmen Sie den Akku und schieben Sie die Schutzabdeckung über das Schwert, bevor Sie das Produkt montieren.**

Im Lieferumfang sind der Hochentaster, Akku, Ladegerät, Kette, Schwert, Schutzabdeckung mit Innensechskantschlüssel und die Betriebsanleitung.

Teleskopstiel montieren [Abb. A1/A2]:

1. Schieben Sie das Teleskoprohr ② bis zum Anschlag in die Motoreinheit ①. Dabei müssen sich die beiden Markierungen ⑩ gegenüberliegen.
2. Ziehen Sie die graue Mutter ③ fest.

Tragegurt montieren [Abb. A3]:

 **ACHTUNG!**
Der mitgelieferte Tragegurt muss verwendet werden.

1. Weiten Sie die Gurtlasche ④ auf, klemmen Sie sie um den Holm und schrauben Sie sie mit der Schraube ⑤ fest.
2. Hängen Sie den Karabiner ⑥ an der Gurtlasche ④ ein.
3. Stellen Sie den Gurt mit dem Schnell-Verschluss auf die gewünschte Länge ein.

3. BEDIENUNG

 **GEFAHR! Körperverletzung!**
Schnittverletzungsgefahr falls das Produkt unbeabsichtigt startet.
→ **Warten Sie bis die Kette zum Stillstand gekommen ist, entnehmen Sie den Akku und schieben Sie die Schutzabdeckung über das Schwert, bevor Sie das Produkt einstellen oder transportieren.**

Akku laden [Abb. O1/O2/O3]:

 **ACHTUNG!**
→ **Beachten Sie die Netzspannung!** Die Spannung der Stromquelle muss mit den Angaben auf dem Typenschild des Ladegerätes übereinstimmen.

Bei dem GARDENA Hochentaster Art. 14770-55 ist kein Akku und kein Ladegerät im Lieferumfang enthalten.

Durch das intelligente Ladeverfahren wird der Ladezustand des Akkus automatisch erkannt und abhängig von Akkutemperatur und -spannung mit dem jeweils optimalen Ladestrom geladen.

Dadurch wird der Akku geschont und bleibt bei Aufbewahrung im Ladegerät immer vollständig aufgeladen.

1. Drücken Sie die Entriegelungs-Taste ① und entnehmen Sie den Akku ② aus der Akku-Aufnahme ③.
2. Schließen Sie das Akku-Ladegerät ④ an eine Netzsteckdose an.
3. Schieben Sie das Akku-Ladegerät ④ auf den Akku ②.

Wenn die Akku-Ladeanzeige ⑤ am Ladegerät grün blinkt, wird der Akku geladen.

Wenn die Akku-Ladeanzeige ⑤ am Ladegerät permanent grün leuchtet, ist der Akku vollständig geladen (Ladedauer, siehe 7. TECHNISCHE DATEN).

4. Prüfen Sie in regelmäßigen Abständen den Ladezustand beim Laden.
5. Wenn der Akku ② vollständig geladen ist, können Sie den Akku ② vom Ladegerät ④ trennen.

Bedeutung der Anzeigeelemente:

Anzeige am Ladegerät [Abb. O3]:

Blinklicht Akku-Ladeanzeige ⑤ Der Ladevorgang wird durch **Blinken** der Akku-Ladeanzeige ⑤ signalisiert.

Hinweis: Der Ladevorgang ist nur möglich, wenn die Temperatur des Akkus im zulässigen Ladetemperaturbereich ist, siehe 7. TECHNISCHE DATEN.

Dauerlicht Akku-Ladeanzeige ⑤

Das **Dauerlicht** der Akku-Ladeanzeige ⑤ signalisiert, dass der Akku vollständig aufgeladen ist **oder** dass die Temperatur des Akkus außerhalb des zulässigen Ladetemperaturbereiches ist und deshalb nicht geladen werden kann. Sobald der zulässige Temperaturbereich erreicht ist, wird der Akku geladen.

Ohne eingesteckten Akku signalisiert das **Dauerlicht** der Akku-Ladeanzeige ⑤, dass der Netzstecker in die Steckdose eingesteckt ist und das Ladegerät betriebsbereit ist.

Akku-Ladezustands-Anzeige ⑥ am Produkt [Abb. O4/O14]:
Nach dem Start des Produkts wird die Akku-Ladezustands-Anzeige ⑥ für 5 Sekunden angezeigt.

Akku-Ladezustand	Akku-Ladezustands-Anzeige
67 – 100 % geladen	①, ② und ③ leuchten grün
34 – 66 % geladen	① und ② leuchten grün
11 – 33 % geladen	① leuchtet grün
0 – 10 % geladen	① blinkt grün

Wenn die LED ① grün blinkt, muss der Akku geladen werden.

Wenn die Fehler-LED ④ leuchtet oder blinkt, siehe 6. FEHLERBEHEBUNG.

Kettenöl einfüllen [Abb. O5]:

 **GEFAHR!**
Körperverletzung durch Kettenbruch, wenn die Kette auf dem Schwert nicht ausreichend geschmiert wird.
→ **Prüfen Sie vor jedem Gebrauch, ob das Kettenöl in ausreichender Menge abgegeben wird.**

Wir empfehlen das **GARDENA Kettensäge-Öl Art. 6006** oder ein gleichwertiges, biologisches Ketten-Öl vom Fachhandel.

1. Schrauben Sie den Öltankdeckel ⑦ ab.
2. Füllen Sie das Ketten-Öl in den Einfüllstutzen ⑧ ein, bis das Sichtfenster ⑨ vollständig mit Öl gefüllt ist.
3. Schrauben Sie den Öltankdeckel ⑦ wieder auf den Einfüllstutzen ⑧ auf.
4. Prüfen Sie das Ölschmiersystem.

Falls Öl über dem Gerät verschüttet wurde, muss es gründlich gereinigt werden.

Ölschmiersystem prüfen [Abb. O6]:

→ Richten Sie das Schwert ⑩ mit ca. 20 cm Abstand auf eine helle Holzschnittfläche.
Nach einer Minute Betrieb der Maschine muss die Fläche deutliche Ölsuren aufweisen.

 **ACHTUNG!**
Auf keinen Fall darf das Schwert ⑩ mit Sand oder Boden in Berührung kommen, da dies zu erhöhtem Verschleiß der Kette führt!

Arbeitspositionen:

Der Hochentaster kann in 2 Arbeitspositionen betrieben werden (oben/ unten). Für eine saubere Schnittkante sollten dicke Äste in 2 Schritten abgesägt werden (Abbildungen ähnlich).

Oben sägen (dicke Äste) [Abb. O6/O7/O8]:

1. Sägen Sie den Ast von unten max. 1/3 des Durchmessers an. (Die Kette schiebt an den vorderen Anschlag ⑪.)
2. Sägen Sie den Ast von oben ab. (Die Kette zieht an den hinteren Anschlag ⑫.)

Unten sägen [Abb. O6/O9]:

→ Sägen Sie den Ast von oben ab. (Die Kette zieht an den hinteren Anschlag ⑫.)

Motoreinheit neigen [Abb. O10]:

Die Motoreinheit ⑬ kann in 15°-Schritten von 60° bis –60° geneigt werden.

1. Halten Sie beide orange Tasten ⑭ gedrückt und neigen Sie die Motoreinheit ⑬ in die gewünschte Richtung.
2. Lassen Sie beide orange Tasten ⑭ los und lassen Sie die Motoreinheit ⑬ einrasten.

Teleskoprohr ausfahren [Abb. O11]:

Das Teleskoprohr ⑮ kann stufenlos bis zu 50 cm ausgefahren werden.

1. Lösen Sie die orange Mutter ⑯.
2. Fahren Sie das Teleskoprohr ⑮ auf die gewünschte Länge aus.
3. Ziehen Sie die orange Mutter ⑯ wieder fest.

Hochentaster starten [Abb. O1/O12/O13/O14]:

 **GEFAHR! Körperverletzung!**
Es besteht Verletzungsgefahr, wenn das Produkt beim Loslassen des Start-Hebels nicht anhält.
→ **Umgehen Sie nicht die Sicherheitsvorrichtungen oder Schalter. Befestigen Sie beispielsweise nicht den Start-Hebel am Griff.**

Vor dem Arbeitsbeginn müssen folgende Bedingungen geprüft sein:

- Es ist ausreichend Ketten-Öl eingefüllt und das Schmiersystem wurde geprüft (siehe 3. BEDIENUNG).
- Die Kette ist gespannt (siehe 4. WARTUNG).

Starten:

Das Produkt ist mit einer Zweischalter-Sicherheitsvorrichtung (Start-Hebel mit Einschaltsperrung) ausgestattet, die ein unbeabsichtigtes Einschalten des Produkts verhindert.

1. Setzen Sie den Akku (8) in die Akku-Aufnahme (9), bis dieser hörbar einrastet.
2. Öffnen Sie die Verschnappung (13) der Schutzabdeckung und nehmen Sie sie vom Schwert ab.
3. Halten Sie den Hochentaster mit einer Hand an der isolierten Grifffläche am Teleskoprohr (2) und mit der anderen Hand am Griff (14).
4. Schieben Sie die Einschaltsperrung (15) nach vorn und ziehen Sie den Start-Hebel (16).
Der Hochentaster startet und die Akku-Ladezustands-Anzeige (7) wird für 5 Sekunden angezeigt.
5. Lassen Sie die Einschaltsperrung (15) los.

Stoppen:

1. Lassen Sie den Start-Hebel (16) los.
Der Hochentaster stoppt.
2. Schieben Sie die Schutzabdeckung über das Schwert und klappen Sie sie zu bis die Verschnappung (13) einrastet.
3. Drücken Sie die Entriegelungs-Taste (A) und entnehmen Sie den Akku (8) aus der Akku-Aufnahme (9).

4. WARTUNG**GEFAHR! Körperverletzung!**

Schnittverletzungsgefahr falls das Produkt unbeabsichtigt startet.

→ **Warten Sie bis die Kette zum Stillstand gekommen ist, entnehmen Sie den Akku und schieben Sie die Schutzabdeckung über das Schwert, bevor Sie das Produkt warten.**

Hochentaster reinigen:**GEFAHR! Körperverletzung!**

Verletzungsgefahr und Risiko einer Beschädigung des Produkts.

- **Reinigen Sie das Produkt nicht mit Wasser oder einem Wasserstrahl (insbesondere Hochdruckwasserstrahl).**
- **Reinigen Sie nicht mit Chemikalien, einschließlich Benzin oder Lösungsmitteln. Einige können wichtige Kunststoffteile zerstören.**

Die Lüftungsschlitze müssen immer sauber sein.

1. Reinigen Sie den Hochentaster mit einem feuchten Tuch.
2. Reinigen Sie die Lüftungsschlitze mit einer weichen Bürste (verwenden Sie keinen Schraubendreher).
3. Reinigen Sie das Schwert ggf. mit einer Bürste.

Akku und Akku-Ladegerät reinigen:

Stellen Sie sicher, dass die Oberfläche und die Kontakte des Akkus und des Akku-Ladegeräts stets sauber und trocken sind, bevor Sie das Akku-Ladegerät anschließen.

Verwenden Sie kein fließendes Wasser.

- **Akku-Ladegerät:** Reinigen Sie die Kontakte und die Kunststoffteile mit einem weichen, trockenen Tuch.
- **Akku:** Reinigen Sie gelegentlich die Lüftungsschlitze und die Anschlüsse des Akkus mit einem weichen, sauberen und trockenen Pinsel.

Kette spannen [Abb. M1/M2/M3/M4]:**VERBRENNUNGSGEFAHR!**

Eine zu straff gespannte Kette kann zur Überlastung des Motors und zu Beschädigungen führen, wogegen eine unzureichende Spannung das Herausspringen der Kette aus der Schiene bewirken kann. Eine korrekt gespannte Kette bietet die besten Sägeeigenschaften, optimale Akkulaufzeit und verlängert die Lebensdauer. Überprüfen Sie deshalb regelmäßig die Spannung, da sich die Kettenlänge bei der Benutzung ausdehnen kann (insbesondere, wenn die Kette neu ist; nach der ersten Montage muss die Kettenspannung überprüft werden, wenn die Kettensäge einige Minuten in Betrieb war).

→ **Spannen Sie jedoch die Kette nicht sofort nach der Benutzung, sondern warten Sie, bis sie sich abgekühlt hat.**

Der Innensechskantschlüssel für die Schrauben (17) befindet sich in der Schutzabdeckung (18).

1. Lösen Sie die beiden Schrauben (17). (Die Schrauben (17) nicht ausschrauben!)
2. Heben Sie die Kette (19) in der Mitte des Schwertes (20) an. Der Spalt sollte ca. 2 – 3 mm betragen.
3. Drehen Sie die Einstell-Schraube (24) im Uhrzeigersinn, wenn die Kettenspannung zu gering ist. Drehen Sie die Einstell-Schraube (24) gegen den Uhrzeigersinn, wenn die Kettenspannung zu stark ist.
4. Ziehen Sie die beiden Schrauben (17) wieder fest.
5. Starten Sie den Hochentaster für ca. 10 Sek.
6. Prüfen Sie die Kettenspannung erneut und stellen Sie sie ggf. nach.

5. LAGERUNG**Außerbetriebnahme [Abb. O12]:**

Das Produkt muss für Kinder unzugänglich aufbewahrt werden.

1. Schieben Sie die Schutzabdeckung über das Schwert und klappen Sie sie zu bis die Verschnappung (13) einrastet.
2. Entnehmen Sie den Akku.
3. Laden Sie den Akku.
4. Reinigen Sie den Hochentaster, den Akku und das Akku-Ladegerät (siehe 4. WARTUNG).
5. Bewahren Sie den Hochentaster, den Akku und das Akku-Ladegerät an einem trockenen, geschlossenen und frostsicheren Ort auf.

Entsorgung des Produkts:

(gemäß Richtlinie 2012/19/EU / S.I. 2013 No. 3113)



Das Produkt darf nicht über den normalen Haushaltsmüll entsorgt werden. Es muss gemäß den geltenden lokalen Umweltschutzvorschriften entsorgt werden.

WICHTIG!

→ Entsorgen Sie das Produkt über oder durch Ihre örtliche Recycling-Sammelstelle.

Entsorgung des Akkus:

Der GARDENA Akku enthält Lithium-Ionen-Zellen, die am Ende ihrer Lebensdauer getrennt vom normalen Hausmüll zu entsorgen sind.

Li-ion

WICHTIG!

→ Entsorgen Sie die Akkus über oder durch Ihre örtliche Recycling-Sammelstelle.

1. Entladen Sie die Lithium-Ionen-Zellen vollständig (wenden Sie sich an den GARDENA Service).
2. Sichern Sie die Lithium-Ionen-Zellen-Kontakte gegen Kurzschluss.
3. Entsorgen Sie die Lithium-Ionen-Zellen fachgerecht.

Informationen zur Rücknahme von Elektro-Altgeräten für private Haushalte: (gilt nur für Deutschland)

Wie im Folgenden näher beschrieben, sind bestimmte Vertrieber zur unentgeltlichen Rücknahme von Altgeräten verpflichtet. Vertrieber mit einer Verkaufsfläche für Elektro- und Elektronikgeräte von mindestens 400 m² sowie Vertrieber von Lebensmitteln mit einer Gesamtverkaufsfläche von mindestens 800 m², die mehrmals im Kalenderjahr oder dauerhaft Elektro- und Elektronikgeräte anbieten und auf dem Markt bereitstellen, sind verpflichtet,

1. bei der Abgabe eines neuen Elektro- oder Elektronikgerätes an einen Endnutzer ein Altgerät des Endnutzers der gleichen Geräteart, das im Wesentlichen die gleichen Funktionen wie das neue Gerät erfüllt, am Ort der Abgabe oder in unmittelbarer Nähe hierzu unentgeltlich zurückzunehmen; Ort der Abgabe ist auch der private Haushalt, sofern dort durch Auslieferung die Abgabe erfolgt; in diesem Fall ist die Abholung des Altgerätes für den Endnutzer unentgeltlich; und
2. auf Verlangen des Endnutzers Altgeräte, die in keiner äußeren Abmessung größer als 25 cm sind, im Einzelhandelsgeschäft oder in unmittelbarer Nähe hierzu unentgeltlich zurückzunehmen; die Rücknahme darf nicht an den Kauf eines Elektro- oder Elektronikgerätes geknüpft werden und ist auf drei Altgeräte pro Geräteart beschränkt.

Der Vertrieber hat beim Abschluss des Kaufvertrages für das neue Elektro- oder Elektronikgerät den Endnutzer über die Möglichkeit zur unentgeltlichen Rückgabe bzw. Abholung des Altgerätes zu informieren und den

Endnutzer nach seiner Absicht zu befragen, ob bei der Auslieferung des neuen Geräts ein Altgerät zurückgegeben wird.

Dies gilt auch bei Vertrieb unter Verwendung von Fernkommunikationsmitteln, wenn die Lager- und Versandflächen für Elektro- und Elektronikgeräte mindestens 400 m² betragen oder die gesamten Lager- und Versandflächen mindestens 800 m² betragen wobei die unentgeltliche Abholung auf Elektro- und Elektronikgeräte der Kategorien

- 1 (Wärmeüberträger),
- 2 (Bildschirmgeräte) und
- 4 (Großgeräte mit mindestens einer äußeren Abmessung über 50 cm)

beschränkt ist. Für alle übrigen Elektro- und Elektronikgeräte muss der Vertreiber geeignete Rückgabemöglichkeiten in zumutbarer Entfernung zum jeweiligen Endnutzer gewährleisten; das gilt auch für Altgeräte, die in keiner äußeren Abmessung größer als 25 cm sind, die der Endnutzer zurückgeben will, ohne ein neues Gerät zu kaufen.

6. FEHLERBEHEBUNG

GEFAHR! Körperverletzung!
Schnittverletzungsgefahr falls das Produkt unbeabsichtigt startet.
 → Warten Sie bis die Kette zum Stillstand gekommen ist, entnehmen Sie den Akku und schieben Sie die Schutzabdeckung über das Schwert, bevor Sie Fehler des Produkts beheben.

Kette austauschen [Abb. M1/M2/M3/T1]:

GEFAHR! Körperverletzung!
Schnittverletzung durch die Kette.
 → Verwenden Sie Schutzhandschuhe beim Austausch der Kette.

Wenn die Schnittleistung spürbar nachlässt (Kette stumpf), muss diese ausgetauscht werden. Der Innensechskantschlüssel für die Schrauben ⑦ befindet sich in der Schutzabdeckung ⑩.

Es darf nur die original **GARDENA Ersatz-Kette und Schwert Art. 4048** oder die **GARDENA Ersatz-Kette Art. 4049** verwendet werden.

1. Schrauben Sie die beiden Schrauben ⑦ aus.
2. Nehmen Sie den Deckel ⑫ ab.
3. Nehmen Sie das Schwert ⑳ mit Kette ⑱ ab.
4. Nehmen Sie die Kette ⑱ vom Schwert ⑳ ab.
5. Reinigen Sie die Motoreinheit ①, das Schwert ⑳ und den Deckel ⑫. Achten Sie dabei besonders auf die Gummi-Dichtungen im Gehäuse und Deckel ⑫.
6. Ziehen Sie die neue Kette ⑱ über den vorderen Anschlag ③ des Schwerts ⑳ auf.
Stellen Sie sicher, dass die Kette in die richtige Richtung läuft und dass der vordere Anschlag ③ nach oben zeigt.
7. Setzen Sie das Schwert ⑳ so auf die Motoreinheit ① auf, dass der Bolzen ⑫ durch das Schwert ⑳ geführt wird und die Kette ⑱ um das Antriebsritzel ⑬ gelegt ist.
8. Setzen Sie den Deckel ⑫ wieder auf die Motoreinheit ① auf. Achten Sie dabei auf die Gummi-Dichtung.
9. Ziehen Sie die beiden Schrauben ⑦ leicht fest.
10. **Spannen Sie die Kette (siehe 4. WARTUNG).**

Problem	Mögliche Ursache	Abhilfe
Geringe Laufzeit	Kette ist zu stark gespannt.	→ Spannen Sie die Kette (siehe <i>Kette spannen</i>).
	Kette ist nicht geschmiert, weil Öl fehlt.	→ Füllen Sie Kettenöl ein.
Hochentaster lässt sich nicht anhalten	Start-Hebel klemmt.	→ Entnehmen Sie den Akku und lösen Sie den Start-Hebel.
Schnittbild ist unsauber	Kette ist stumpf oder beschädigt.	→ Tauschen Sie die Kette aus.
Kette ist verklemmt	Kette ist zu wenig gespannt.	→ Spannen Sie die Kette.
Hochentaster vibriert stark	Kette ist zu wenig gespannt.	→ Spannen Sie die Kette.
Hochentaster startet nicht oder stoppt. LED ① blinkt grün [Abb. 04]	Akku ist leer.	→ Laden Sie den Akku.

Problem	Mögliche Ursache	Abhilfe
Hochentaster startet nicht oder stoppt. Fehler-LED ① leuchtet rot [Abb. 04]	Akkutemperatur ist außerhalb des zulässigen Bereichs.	→ Warten Sie, bis die Akkutemperatur wieder zwischen 0 °C und + 45 °C liegt.
	Zwischen den Akkukontakten am Hochentaster befinden sich Wassertropfen oder Feuchtigkeit.	→ Entfernen Sie die Wassertropfen/Feuchtigkeit mit einem trockenen Tuch.
	Motor ist blockiert.	→ Entfernen Sie das Hindernis. Starten Sie wieder.
Hochentaster startet nicht oder stoppt. Fehler-LED ① blinkt rot [Abb. 04]	Produkt ist defekt.	→ Wenden Sie sich an den GARDENA Service.
	Akku ist nicht vollständig in die Akku-Aufnahme eingesetzt.	→ Setzen Sie den Akku vollständig in die Akku-Aufnahme ein bis dieser hörbar einrastet.
Hochentaster startet nicht oder stoppt. Fehler-LED ① leuchtet nicht [Abb. 04]	Akku ist defekt.	→ Ersetzen Sie den Akku.
	Produkt ist defekt.	→ Wenden Sie sich an den GARDENA Service.
	Akku ist nicht (richtig) aufgesetzt.	→ Setzen Sie den Akku korrekt auf das Ladegerät auf.
Ladevorgang ist nicht möglich. Akku-Ladeanzeige ② leuchtet dauerhaft [Abb. 03]	Akkukontakte sind verschmutzt.	→ Reinigen Sie die Akkukontakte (z. B. durch mehrfaches Ein- und Ausstecken des Akkus. Ggf. den Akku ersetzen).
	Akkutemperatur ist außerhalb des zulässigen Ladetemperaturbereichs.	→ Warten Sie, bis die Akkutemperatur wieder zwischen 0 °C und + 45 °C liegt.
	Akku ist defekt.	→ Ersetzen Sie den Akku.
Akku-Ladeanzeige ② leuchtet nicht [Abb. 03]	Netzstecker des Ladegerätes ist nicht (richtig) eingesteckt.	→ Stecken Sie den Netzstecker (vollständig) in die Steckdose.
	Steckdose, Netzkabel oder Ladegerät ist defekt.	→ Prüfen Sie die Netzspannung. Lassen Sie ggf. das Ladegerät durch einen autorisierten Vertragshändler oder durch den GARDENA Service prüfen.

HINWEIS: Bitte wenden Sie sich bei anderen Störungen an Ihr GARDENA Service-Center. Reparaturen dürfen nur von den GARDENA Service-Centern sowie von Fachhändlern durchgeführt werden, die von GARDENA autorisiert sind.

7. TECHNISCHE DATEN

Akku-Hochentaster	Einheit	Wert (Art. 14770)
Kettengeschwindigkeit	m/s	3,8
Schwertlänge	mm	200
Kettentyp	px	90
Volumen des Öltanks	cm ³	60
Ausfahrbereich des Teleskoprohrs	cm	0 – 50
Gewicht (inklusive Akku)	kg	3,5
Schalldruckpegel L _{pA} ¹⁾ Unsicherheit k _{BA}	dB (A)	73 3
Schalleistungspegel L _{WA} ¹⁾ : gemessen/ garantiert Unsicherheit k _{WA}	dB (A)	90 / 93 3
Handarmschwingung a _{vhw} ²⁾ Unsicherheit k _{vhw}	m/s ²	1 1,5

Messverfahren gemäß: ¹⁾ DIN EN ISO 22868 ²⁾ DIN EN ISO 22867 / S.I. 2001 No. 1701

HINWEIS: Der angegebene Vibrationsemissionswert wurde entsprechend einem genormten Prüfverfahren gemessen und kann zum Vergleich von Elektrowerkzeugen miteinander herangezogen werden. Dieser Wert kann auch für die vorläufige Beurteilung der Exposition verwendet werden. Der Vibrationsemissionswert kann während der tatsächlichen Verwendung des Elektrowerkzeugs variieren.

System-Akku	Einheit	Wert (PBA 18V 2,5Ah W-B)
Akku-Spannung	V (DC)	18
Akku-Kapazität	Ah	2,5

System-Akku	Einheit	Wert (PBA 18V 2,5Ah W-B)	
Anzahl der Zellen (Li-Ion)		5	
Geeignete POWER FOR ALL System Akku-Ladegeräte		AL 1810 CV / AL 1815 CV / AL 18V-20 / AL 1830 CV / AL 1880 CV / AL 18V-44	
Akku-Ladegerät	Einheit	Wert (AL 1810 CV)	Wert (AL 18V-20)
Netzspannung	V (AC)	220 – 240	220 – 240
Netzfrequenz	Hz	50 – 60	50 – 60
Nennleistung	W	26	50
Akku-Ladespannung	V (DC)	18	18
Max. Akku-Ladestrom	mA	1000	2000
Akku-Ladezeit (ca.)			
PBA 18V 2,0Ah W-B	min.	124	64
PBA 18V 2,5Ah W-B	min.	154	79
PBA 18V 4,0Ah W-C	min.	244	124
Zulässige Akkuteperatur beim Laden	°C	0 – 45	0 – 45
Gewicht	g	170	210
Schutzklasse		□ / II	□ / II
Geeignete POWER FOR ALL System Akkus		PBA 18V	PBA 18V

8. ZUBEHÖR/ERSATZTEILE

GARDENA Ersatz-Kette und Schwert	Kette und Schwert zum Austausch.	Art. 4048
GARDENA Ersatz-Kette	Kette zum Austausch.	Art. 4049
GARDENA Kettensäge-Öl	Für die Schmierung der Kette.	Art. 6006
GARDENA System-Akku PBA 18V/45 P4A PBA 18V/72 P4A	Akku für zusätzliche Laufzeit oder zum Austausch.	Art. 14903 Art. 14905
GARDENA Akku-Schnell-ladegerät AL 1830 CV P4A	Zum schnellen Laden des POWER FOR ALL System Akkus PBA 18V..W-..	Art. 14901

9. SERVICE

9.1 Service-Leistungen:

Wir bieten Ihnen umfangreiche Serviceleistungen:

- Qualifizierte, schnelle und kostengünstige Reparatur durch unseren **Zentralen Reparaturservice**
 - Bearbeitungsdauer in unserem Hause max. 5 Arbeitstage
- Einfache und kostengünstige Rücksendung an GARDENA
 - Rücksendeportale unter www.gardena.de/service/reparatur-service
 - nur innerhalb Deutschlands
- Kompetente Beratung bei Störung/Reklamation durch unseren **Technischen Service**
- Schnelle und kostengünstige Ersatzteilversorgung durch unseren **Zentralen Ersatzteil-Service**
 - Bearbeitungsdauer in unserem Haus max. 2 Arbeitstage

9.2 Service-Anschrift:

Die aktuellen Kontaktinformationen zu unserem Service finden Sie online:

- Deutschland: <https://www.gardena.com/de/service/beratung/kontakt/>
- Österreich: <https://www.gardena.com/at/service/beratung/kontakt/>
- Schweiz: <https://www.gardena.com/ch-de/service/beratung/kontakt/>

Deutschland

Kontaktformular <https://www.gardena.com/de/service/beratung/kontakt/>
Anschrift GARDENA Manufacturing GmbH Service
 Hans-Lorenser-Str. 40
 D-89079 Ulm

Technische Störungen / Reklamationen

Telefon (07 31) 4 90 290
Fax (07 31) 4 90 389

Reparaturen / Antworten auf Kostenvoranschläge

Telefon (07 31) 4 90 300
Fax (07 31) 4 90 249

Ersatzteilbestellung/Allgemeine Produktberatung

Telefon (07 31) 4 90 123
Fax (07 31) 4 90 249

Österreich

Telefon (+43) (0) 732 77 01 01-485
Kontaktformular <https://www.gardena.com/at/service/beratung/kontakt/>
Anschrift Husqvarna Austria GmbH
 Industriezeile 36
 4010 Linz

Schweiz

Telefon (+41) (0) 62 887 37 90
E-Mail info@gardena.ch
Kontakt <https://www.gardena.com/ch-de/service/beratung/kontakt/>
Anschrift Husqvarna Schweiz AG
 Consumer Products
 Industriestrasse 10
 5506 Mägenwil

EN Battery Pole Pruner

1. SAFETY INSTRUCTIONS	10
2. ASSEMBLY	13
3. OPERATION	13
4. MAINTENANCE	14
5. STORAGE	14
6. TROUBLESHOOTING	15
7. TECHNICAL DATA	15
8. ACCESSORIES/SPARE PARTS	16
9. SERVICE	16

Translation of the original instructions.



This product is not intended for use by persons (including children) with reduced physical, sensory or mental capabilities, or lack of experience and knowledge, unless they have been given supervision or instruction concerning use of the product by a person responsible for their safety. Children should be supervised to ensure that they do not play with the product. The use of this product by young people under the age of 16 is not recommended.

Intended use:

The **GARDENA Battery Pole Pruner** is intended for delimiting trees, hedges, shrub and bushes with limbs of up to 8 cm in diameter in private domestic gardens or allotments.

The product is not intended for long term use.



DANGER! Risk of injury!

→ **The Pole Pruner must not be used for felling trees. Cut branches into parts to ensure that you cannot be struck by falling branches or that fallen branches can bounce up from the soil. Do not stand under the branch while cutting. Do not use for pond care.**

1. SAFETY INSTRUCTIONS

IMPORTANT!
 Read the operator's manual carefully before use and keep for future reference.

Symbols on the product:



WARNING!

Read the user instructions carefully to make sure you understand all the controls and what they do.



Wear eye and ear protection.



Risk of fatal injury due to electric shock!
Keep at least 10 m away from electricity lines.



Always wear protective gloves.



Always wear non-slip safety shoes.



Always wear a hard hat.



Do not expose to rain.

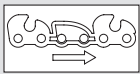

Direction of movement of the chain.



For the charger:
Remove plug from the mains immediately if the cable is damaged or cut.

General safety warnings

General power tool safety warnings



WARNING!

Read all safety warnings, instructions, illustrations and specifications provided with this power tool. Failure to follow the warnings and instructions may result in electric shock, fire and/or serious injury.

Save all warnings and instructions for future reference.

The term "power tool" in the warnings refers to your mains operated (corded) power tool or battery operated (cordless) power tool.

1) Work area safety

- a) **Keep work area clean and well lit.** Cluttered or dark areas invite accidents.
- b) **Do not operate power tools in explosive atmospheres, such as in the presence of flammable liquids, gases or dust.**
Power tools create sparks which may ignite the dust or fumes.
- c) **Keep children and bystanders away while operating a power tool.**
Distractions can cause you to lose control.

2) Electrical safety

- a) **Power tool plugs must match the outlet. Never modify the plug in any way. Do not use any adaptor plugs with earthed (grounded) power tools.** Unmodified plugs and matching outlets will reduce risk of electric shock.
- b) **Avoid body contact with earthed or grounded surfaces, such as pipes, radiators, ranges and refrigerators.** There is an increased risk of electric shock if your body is earthed or grounded.
- c) **Do not expose power tools to rain or wet conditions.**
Water entering a power tool will increase the risk of electric shock.
- d) **Do not abuse the cord. Never use the cord for carrying, pulling or unplugging the power tool. Keep cord away from heat, oil, sharp edges or moving parts.**
Damaged or entangled cords increase the risk of electric shock.
- e) **When operating a power tool outdoors, use an extension cord suitable for outdoor use.** Use of a cord suitable for outdoor use reduces the risk of electric shock.
- f) **If operating a power tool in a damp location is unavoidable, use a residual current device (RCD) protected supply.**
Use of an RCD reduces the risk of electric shock.

3) Personal safety

- a) **Stay alert, watch what you are doing and use common sense when operating a power tool. Do not use a power tool while you are tired or under the influence of drugs, alcohol or medication.** A moment of inattention while operating power tools may result in serious personal injury.
- b) **Use personal protective equipment. Always wear eye protection.**
Protective equipment such as dust mask, non-skid safety shoes, hard hat, or hearing protection used for appropriate conditions will reduce personal injuries.

- c) **Prevent unintentional starting. Ensure the switch is in the off-position before connecting to power source and/or battery pack, picking up or carrying the tool.** Carrying power tools with your finger on the switch or energising power tools that have the switch on invites accidents.
- d) **Remove any adjusting key or wrench before turning the power tool on.** A wrench or a key left attached to a rotating part of the power tools may result in personal injury.
- e) **Do not overreach. Keep proper footing and balance at all times.**
This enables better control of the power tool in unexpected situations.
- f) **Dress properly. Do not wear loose clothing or jewellery. Keep your hair, clothing and gloves away from moving parts.**
Loose clothes, jewellery or long hair can be caught in moving parts.
- g) **If devices are provided for the connection of dust extraction and collection facilities, ensure these are connected and properly used.**
Use of dust collection can reduce dust-related hazards.
- h) **Do not let familiarity gained from frequent use of tools allow you to become complacent and ignore tool safety principles.**
A careless action can cause severe injury within a fraction of a second.

4) Power tool use and care

- a) **Do not force the power tool. Use the correct power tool for your application.** The correct power tool will do the job better and safer at the rate for which it was designed.
- b) **Do not use the power tool if the switch does not turn it on and off.** Any power tool that cannot be controlled with the switch is dangerous and must be repaired.
- c) **Disconnect the plug from the power source and/or the battery pack from the power tool before making any adjustments, changing accessories, or storing power tools.** Such preventive safety measures reduce the risk of starting the power tool accidentally.
- d) **Store idle power tools out of the reach of children and do not allow persons unfamiliar with the power tool or these instructions to operate the power tool.**
Power tools are dangerous in the hands of untrained users.
- e) **Maintain power tools. Check for misalignment or binding of moving parts, breakage of parts and any other condition that may affect the power tool's operation. If damaged, have the power tool repaired before use.** Many accidents are caused by poorly maintained power tools.
- f) **Keep cutting tools sharp and clean.** Properly maintained cutting tools with sharp cutting edges are less likely to bind and are easier to control.
- g) **Use the power tool, accessories and tool bits etc. in accordance with these instructions, taking into account the working conditions and the work to be performed.** Use of the power tool for operations different from those intended could result in a hazardous situation.
- h) **Keep handles and grasping surfaces dry, clean and free from oil and grease.** Slippery handles and grasping surfaces do not allow for safe handling and control of the tool in unexpected situations.

5) Battery tool use and care

- a) **Recharge only with the charger specified by the manufacturer.**
A charger that is suitable for one type of battery pack may create a risk of fire when used with another battery pack.
- b) **Use power tools only with specifically designated battery packs.**
Use of any other battery packs may create a risk of injury and fire.
- c) **When battery pack is not in use, keep it away from other metal objects, like paper clips, coins, keys, nails, screws or other small metal objects, that can make a connection from one terminal to another.** Shorting the battery terminals together may cause burns or a fire.
- d) **Under abusive conditions, liquid may be ejected from the battery; avoid contact. If contact accidentally occurs, flush with water.**
If liquid contacts eyes, additionally seek medical help.
Liquid ejected from the battery may cause irritation or burns.
- e) **Do not use a battery pack or tool that is damaged or modified.**
Damaged or modified batteries may exhibit unpredictable behavior resulting in fire, explosion or risk of injury.
- f) **Do not expose a battery pack or tool to fire or excessive temperature.**
Exposure to fire or temperature above 130 °C may cause explosion.
- g) **Follow all charging instructions and do not charge the battery pack or tool outside the temperature range specified in the instructions.**
Charging improperly or at temperatures outside the specified range may damage the battery and increase the risk of fire.

6) Service

- a) **Have your power tool serviced by a qualified repair person using only identical replacement parts.**
This will ensure that the safety of the power tool is maintained.
- b) **Never service damaged battery packs.** Service of battery packs should only be performed by the manufacturer or authorised service providers.

National regulation can restrict the use of the pruner.

Daily Inspect before use and after dropping or other impacts in order to identify any significant damage or defects.

Pole Pruner safety warnings

- a) **Keep all parts of the body away from the chain. Do not remove cut material or hold material to be cut when chain is moving.**
Chain continues to move after the switch is turned off. A moment of inattention while operating the pole pruner may result in serious personal injury.

- b) Carry the pole pruner by the handle with the chain stopped and taking care not to operate any power switch.
Proper carrying of the pole pruner will decrease the risk of inadvertent starting and resultant personal injury from the chain.
- c) When transporting or storing the pole pruner, always fit the chain cover. Proper handling of the pole pruner will decrease the risk of personal injury from the chain.
- d) When clearing jammed material or servicing the unit, make sure all power switches are off and the battery pack is removed or disconnected. Unexpected actuation of the pole pruner while clearing jammed material or servicing may result in serious personal injury.
- e) When clearing jammed material or servicing the unit, make sure all power switches are off and the lock-off is in the locked position. Unexpected actuation of the pole pruner while clearing jammed material or servicing may result in serious personal injury.
- f) Hold the pole pruner by insulated gripping surfaces only, because the chain may contact hidden wiring.
Chain contacting a "live" wire may make exposed metal parts of the hedge trimmer "live" and could give the operator an electric shock.
- g) Keep all power cords and cables away from cutting area.
Power cords or cables may be hidden in trees or bushes and can be accidentally cut by the chain.
- h) Do not use the pole pruner in bad weather conditions, especially when there is a risk of lightning.
This decreases the risk of being struck by lightning.

Pole pruner safety warnings

- a) To reduce the risk of electrocution, never use the extended-reach pole pruner near any electrical power lines. Contact with or use near power lines may cause serious injury or electric shock resulting in death.
- b) Always use two hands when operating the extended-reach pole pruner.
Hold the extended-reach pole pruner with both hands to avoid loss of control.
- c) Always use head protection when operating the extended-reach pole pruner overhead.
Falling debris can result in serious personal injury.

Search hedges and trees for hidden objects (e.g. wire fences and hidden wires).

The use of a residual current device (RCD) with a trip current of 30 mA or less is recommended.



Hold the pole pruner with both hands on both handles.

The pole pruner is intended for use when the user is standing on the ground and not on a ladder or other unstable surface.

Before using the pole pruner, make sure that the locking devices of all moving parts (e.g. the extended shaft and the pivot element) are in the locked position.

Additional safety warnings

Safety warning for batteries and battery chargers

-  **Read all safety warnings and instructions.**
Failure to follow the warnings and instructions may result in electric shock, fire and/or serious injury.
- **Keep these instructions in a safe place.** Only use the battery charger if you are familiar with all of its functions and are able to perform these without limitation or have received appropriate instructions.
- **Do not use the product in explosive atmospheres.**
- **Supervise children during use, cleaning and maintenance.**
This is to ensure that children do not play with the battery charger.
- **Only charge lithium-ion batteries of the POWER FOR ALL system type PBA 18V with a capacity of 1.5 Ah or more (5 battery cells or more). The battery voltage must match the battery charging voltage of the battery charger. Do not charge non-rechargeable batteries.**
Otherwise there is a risk of fire and explosion.
-  **Only use the battery charger in closed rooms and keep it away from moisture.** The ingress of water into a battery charger increases the risk of electric shock.
- **Keep the battery charger clean.** Dirt poses a risk of electric shock.
- **Always check the battery charger, including cable and plug, before use. Do not use the battery charger if you notice any damage. Do not open the battery charger yourself, ensure that any repairs are performed only by qualified personnel using only original spare parts.**
Damaged battery chargers, cables and plugs increase the risk of electric shock.
- **Do not operate the battery charger on easily combustible surfaces (e.g. paper, textiles etc.) or in combustible environments.**
There is a risk of fire because the battery charger heats up during charging.
- **If a replacement of the connecting cable is necessary, let this be carried out by GARDENA or an authorised service centre for GARDENA power tools in order to avoid safety hazards.**

Products sold in GB only: Your product is fitted with an BS 1363/A approved electric plug with internal fuse (ASTA approved to BS 1362). If the plug is not suitable for your socket outlets, it should be cut off and an appropriate plug fitted in its place by an authorised customer service agent. The replacement plug should have the same fuse rating as the original plug. The severed plug must be disposed of to avoid a possible shock hazard and should never be inserted into a mains socket elsewhere.

- **These safety warnings only apply to 18V Li-Ion batteries of the POWER FOR ALL system.**

- **Only charge the batteries with battery chargers recommended by the manufacturer.** A battery charger that is suitable for one type of battery may cause a fire hazard if used with other batteries.
- **Vapours may also escape if the battery is damaged or used improperly. Ensure that the area is well ventilated and seek medical attention should you experience any adverse effects.** The vapours may irritate the respiratory tract.
- **If the battery is defective, liquid may leak out and wet adjacent objects. Check affected parts.** Clean them or replace them if necessary.
- **If used incorrectly or if the battery is damaged, flammable liquid may escape from the battery; avoid contact. If contact accidentally occurs, flush with water. If the liquid gets in your eyes, seek additional medical attention.** Liquid ejected from the battery may cause irritation or burns.
- **Only use the battery in POWER FOR ALL system partner products.** POWER FOR ALL-marked 18V batteries are fully compatible with the following products: all 18V POWER FOR ALL system partner products.
- **Observe the battery recommendations in the operator's manual for your product.** This is the only way to operate the battery and the product safely and to protect the batteries from dangerous overloading.
- **Only charge the batteries with battery chargers recommended by the manufacturer or by partners of the POWER FOR ALL system.** A battery charger that is suitable for a certain type of battery poses a fire hazard when used with other batteries (battery type: PBA 18V etc./ Compatible battery chargers: AL 18 etc.).
- **The battery is supplied partially charged.**
To ensure full performance of the battery, fully charge the battery in the battery charger before using it for the first time.
- **Keep batteries out of the reach of children.**
- **Do not open the battery.** There is a risk of a short circuit.
- **Do not short-circuit the battery. When the battery is not in use, keep it away from paper clips, coins, keys, nails, screws or other small metal objects that could cause bridging of the contacts.**
Shorting the battery terminals together may cause burns or a fire.
- **The battery contacts may be hot after use. Be careful of the hot contacts when removing the battery.**
- **The battery can be damaged by sharp objects such as a nail or screwdriver or by external force.** An internal short circuit may occur and the battery may burn, smoke, explode or overheat.
- **Never service damaged batteries.** All maintenance of batteries should only be carried out by the manufacturer or authorised service centres.
-  **Protect the battery from heat, including prolonged exposure to sunlight, fire, dirt, water and moisture.** There is a risk of explosion and short circuit.
- **Only operate and store the battery at an ambient temperature between -20 °C and +50 °C.**
Do not leave the battery in a car in summer, for example. At temperatures <0 °C, performance may be reduced depending on the device.
- **Charge the battery only at ambient temperatures between 0 °C and +35 °C.** Charging outside the temperature range can damage the battery or increase the risk of fire.
- **After use, allow the battery to cool down for at least 30 minutes before charging or storing it.**

Electrical safety



DANGER! Cardiac arrest!

This product makes an electromagnetic field while it operates. This field may under some conditions interfere with active or passive medical implants. To decrease the risk of conditions that can possibly injure or kill, we recommend persons with medical implants to speak with their physician and the medical implant manufacturer before you operate the product.

Only connect charger to the AC voltage specified on the rating plate.

Under no circumstances should an earth be connected to any part of the product.

Do not use the product when a thunderstorm is approaching.

Protect the battery contacts from moisture.

Personal safety



DANGER! Risk of suffocation!

Small parts can be easily swallowed. There is also a risk that the poly-bag can suffocate toddlers. Keep toddlers away when you assemble the product.

Only use the Pole Pruner in the manner and for the functions described in these instructions. The operator or user is responsible for accidents or hazards occurring to other people or their property. Pay special attention to the hazard for third parties posed by the increased working radius when the telescopic tube is extended.



DANGER!

When wearing hearing protection, and due to the noise produced by the product, the operator may not notice persons approaching.

Always wear suitable clothing, gloves, and stout shoes.

Avoid contact to the oil of the chain in particular when you react allergic with it.

Check the areas where the pole pruner is to be used and remove any wires, hidden electrical cables and other foreign objects.

All adjustments (inclining the blade head, altering the length of the telescopic tube) have to be made with the sheath in place, and the pole pruner must not rest on the blade in the process.

Before using the machine and after any impact, check for signs of wear or damage.

Have the appropriate repair work carried out if necessary.

Never attempt to use an incomplete product or one with an unauthorised modification.

Power tool use and care

Know how to stop the product quickly in an emergency. Never hold the product by the protective cover.

Do not use the pole pruner if the protection equipment are damaged.

Do not use ladders whilst operating the pole pruner.

Always use the product when standing on solid ground.

Remove the battery:

- before leaving the pole pruner unattended for any period;
- before clearing a blockage;
- before checking, cleaning or working on the pole pruner;
- if you hit an object. Do not use your pole pruner until you are sure that the entire pole pruner is in a safe operating condition;
- if the pole pruner starts to vibrate abnormally. Check immediately. Excessive vibration can cause injury;
- before passing to another person.



RISK OF PHYSICAL INJURY!

Do not touch the chain.

→ When work is finished or interrupted, refit the protective cover.

All nuts and screws must be firmly tightened to ensure a safe operating condition of the product.

If the product got hot during operation, let it cool down before storage.

The pole pruner must not be stored over 35 °C or under direct exposure to sunlight.

Do not store the pole pruner in places with static electricity.

Beware of falling debris.

Only work in the daylight or when visibility is good.

2. ASSEMBLY



DANGER! Risk of injury!

Cut injury when the product starts accidentally.

→ Remove the battery and slide the protective cover over the bar before you assemble the product.

The Pole Pruner, battery, battery charger, chain, bar, protective cover complete with hex wrench and the operating instructions are included in the scope of delivery.

To assemble the telescopic handle [Fig. A1/A2]:

1. Slide the telescopic tube ② into the motor unit ① until you reach the stop position. The two markings ④ must be opposite from each other.
2. Tighten the grey nut ③.

To assemble the shoulder strap [Fig. A3]:



CAUTION!

The supplied shoulder strap must be used.

1. Widen the belt clip ④, clamp it around the tube and tighten it with the screw ⑤.
2. Hook the carabiner ⑥ onto the belt clip ④.
3. Adjust the shoulder strap to the desired length with the quick release fastener.

3. OPERATION



DANGER! Risk of injury!

Cut injury when the product starts accidentally.

→ Wait for the chain to stop, remove the battery and slide the protective cover over the bar before you adjust or transport the product.

To charge the battery [Fig. O1/O2/O3]:



CAUTION!

→ Note the mains voltage! The voltage of the power source must match the voltage specified on the rating plate of the charger.

For the GARDENA Pole Pruner Art. 14770-55 there is no battery and no charger in the scope of delivery.

Thanks to the intelligent charging process, the charge condition of the battery is automatically detected and then charged up with the optimal charge current depending on battery temperature and voltage.

In this way, the battery is treated with care and remains permanently fully charged when it is stored in the charger.

1. Push the locking button ① and remove the battery ② from the battery holder ③.

2. Connect the battery charger ④ into a mains socket.

3. Slide the battery charger ④ onto the battery ②.

When the battery charge indicator ⑤ at the charger flashes green the battery is being charged.

When the battery charge indicator ⑤ at the charger illuminates permanently green the battery is completely charged (Charging time, see 7. TECHNICAL DATA).

4. Examine the charge status regularly while you charge.

5. When the battery ② is completely charged, you can disconnect the battery ② from the charger ④.

Meaning of the indication elements:

Indication on the charger [Fig. O3]:

Flashing of the battery charge indicator ⑤ The charging procedure is indicated by flashing of the battery charge indicator ⑤.



Note: The charging procedure is only possible when the battery temperature is within the allowable charging temperature range, see 7. TECHNICAL DATA.

Continuous lighting of the battery charge indicator ⑤



Continuous lighting of the battery charge indicator ⑤ indicates that the battery is fully charged or that the temperature of the battery is not within the allowable charging temperature range and can therefore not be charged.

When the battery is not inserted, **continuous lighting** of the battery charge indicator ⑤ indicates that the mains plug is inserted in the socket outlet and that the battery charger is ready for operation.

Battery charge status indication ⑥ on the product [Fig. O4/O14]:

After starting the product, the battery charge status indication ⑥ is displayed for 5 seconds.

Battery charge status	Battery charge status indication
67 – 100 % charged	①, ② and ③ illuminate green
34 – 66 % charged	① and ② illuminate green
11 – 33 % charged	① illuminates green
0 – 10 % charged	① flashes green

If the LED ① flashes green, the battery must be charged.

If the error LED ④ is illuminated or flashing, see 6. TROUBLESHOOTING.

To fill in chain oil [Fig. O5]:



DANGER!

Physical injury due to chain breakage when the chain on the bar is not sufficiently lubricated.

→ Check whether sufficient quantities of chain oil are delivered prior to each use.

We recommend **GARDENA Chainsaw Oil art. 6006** or an equivalent, bio chain oil from specialist retailers.

1. Unscrew the lid ⑦ of the oil tank.
2. Fill chain oil into the filler neck ⑧ until the viewing window ⑨ is completely filled with oil.
3. Close the lid ⑦ of the oil tank again.
4. Check the oil lubrication system.

The device must be cleaned thoroughly if oil has been spilled.

To check the oil lubrication system [Fig. O6]:

→ Point the bar ⑩ at a bright wood cutting surface at a distance of approx. 20 cm.

After operating the machine for one minute, clear traces of oil must be visible on the surface.

**CAUTION!**

Never let the bar ⑳ come into contact with sand or soil as this will lead to increased wear of the chain.

Work positions:

The Pole Pruner can be operated in 2 working positions (above/below). To ensure a tidy cutting edge, thick branches should be cut in 2 steps (Illustrations similar).

Saw above (thick branches) [Fig. O6/O7/O8]:

1. Saw the branch from below max. 1/3 of the diameter (the chain slides to the front stop ㉑).
2. Saw off the branch from above (the chain pulls to the rear stop ㉒).

Saw below [Fig. O6/O9]:

→ Saw off the branch from above (the chain pulls to the rear stop ㉒).

To tilt the motor unit [Fig. O10]:

The motor unit ① can be tilted in 15° increments from 60° to -60°.

1. Keep both orange buttons ⑩ pushed and tilt the motor unit ① in the desired direction.
2. Release both orange buttons ⑩ and let the motor unit ① engage.

To extend the telescopic tube [Fig. O11]:

The telescopic tube ② can be continuously extended by up to 50 cm.

1. Loosen the orange nut ⑫.
2. Extend the telescopic tube ② to the desired length.
3. Tighten the orange nut ⑫ again.

To start the pole pruner [Fig. O1/O12/O13/O14]:**DANGER! Risk of injury!**

Risk of injury if the product does not stop when you release the start lever.

→ Do not bypass the safety devices or switches. For example do not attach the start lever to the handle.

Verify that the following conditions are met before commencing work:

- The tank has been filled with sufficient chain oil and the lubrication system has been checked (see 3. OPERATION).
- The chain is tensioned (see 4. MAINTENANCE).

To start:

The product is provided with a two-switch safety device (start lever with starting lockout) to prevent the product from being turned on by accident.

1. Put the battery ㉓ into the battery holder ㉔ until it audibly engages.
2. Open the snap fit ⑬ of the protective cover and remove from the bar.
3. Hold the pole pruner with one hand on the insulated gripping surface on the telescopic tube ② and with the other hand on the handle ⑭.
4. Slide the starting lockout ⑮ forward and pull the start lever ⑯.
The pole pruner starts and the battery charge status indication ㉕ is displayed for 5 seconds.
5. Release the starting lockout ⑮.

To stop:

1. Release the start lever ⑯.
The pole pruner stops.
2. Slide the protective cover onto the bar and close it until the snap fit ⑬ engages.
3. Push the locking button ㉖ and remove the battery ㉓ from the battery holder ㉔.

4. MAINTENANCE

**DANGER! Risk of injury!**

Cut injury when the product starts accidentally.

→ Wait for the chain to stop, remove the battery and slide the protective cover over the bar before you maintain the product.

To clean the Pole Pruner:**DANGER! Risk of injury!**

Risk of injury and risk of damage to the product.

- Do not clean the product with water or with a water jet (in particular high-pressure water jet).
- Do not clean with chemicals including petrol or solvents. Some can destroy critical plastic parts.

The airflow slots must always be clean.

1. Clean the pole pruner with a damp cloth.
2. Clean the airflow slots with a soft brush (do not use a screwdriver).
3. Clean the bar with a brush, if necessary.

To clean the battery and the battery charger:

Make sure that the surface and the contacts of the battery and the battery charger always are clean and dry before you connect the battery charger.

Do not use running water.

- **Battery charger:** Clean the contacts and the plastic parts with a soft and dry cloth.
- **Battery:** Occasionally clean the ventilation slots and the terminals on the battery using a soft brush that is clean and dry.

To tension the chain [Fig. M1/M2/M3/M4]:**RISK OF BURN INJURIES!**

A too tightly tensioned chain can lead to motor overload and damage, whereas insufficient tensioning can cause the chain to jump off the rail. A correctly tensioned chain offers the best cutting performance, optimum battery life and a longer service life. Therefore, you should check the tensioning regularly as the chain may expand when being used (especially when the chain is new; following first installation, the tensioning of the chain must be checked after the chainsaw has been used for a few minutes).

→ However, do not tension the chain immediately after use but wait until it has cooled down.

The hex wrench for the screws ⑰ is situated inside the protective cover ⑱.

1. Loosen the two screws ⑰ (Do not unscrew the screws ⑰!).
2. Lift the chain ⑲ in the middle of the bar ⑳.
The gap should be approx. 2 – 3 mm.
3. Turn the adjusting screw ㉘ clockwise if the chain tension is too low.
Turn the adjusting screw ㉘ counterclockwise if the chain tension is too high.
4. Retighten the two screws ⑰.
5. Start the pole pruner for approx. 10 sec.
6. Check the chain tension again and adjust it if necessary.

5. STORAGE

To put into storage [Fig. O12]:

The product must be stored away from children.

1. Slide the protective cover onto the bar and close it until the snap fit ⑬ engages.
2. Remove the battery.
3. Charge the battery.
4. Clean the pole pruner, the battery and the battery charger (see 4. MAINTENANCE).
5. Store the pole pruner, the battery and the battery charger in a dry, enclosed and frost-free place.

Disposal of the product:

(according to Directive 2012/19/EU/S.I. 2013 No. 3113)



The product must not be disposed of to normal household waste. It must be disposed of in line with local environmental regulations.

IMPORTANT!

→ Dispose of the product through or via your municipal recycling collection centre.

Disposal of the battery:



The GARDENA battery contains lithium-ion cells that should not be disposed of with normal household waste at the end of its life.

Li-ion

IMPORTANT!

→ Dispose of the batteries through or via your municipal recycling collection centre.

1. Discharge the lithium-ion cells completely (contact the GARDENA Service).
2. Protect the contacts on the lithium-ion cells against short circuits.
3. Dispose of the lithium-ion cells properly.

6. TROUBLESHOOTING

⚠ DANGER! Risk of injury!
Cut injury when the product starts accidentally.
 → Wait for the chain to stop, remove the battery and slide the protective cover over the bar before you troubleshoot the product.

To replace the chain [Fig. M1/M2/M3/T1]:

⚠ DANGER! Risk of injury!
Cut injury due to the chain.
 → Wear protective gloves when replacing the chain.

When the cutting performance reduces significantly (dull chain), the chain must be replaced. The hex wrench for the screws ⑰ is situated inside the protective cover ⑱.

Only the original **GARDENA Spare Chain and Bar Art. 4048** or the **GARDENA Spare Chain Art. 4049** may be used.

1. Unscrew the two screws ⑰.
2. Remove the cover ⑱.
3. Remove the bar ⑳ with the chain ⑲.
4. Remove the chain ⑲ from the bar ⑳.
5. Clean the motor unit ①, the bar ⑳ and the cover ⑱. Pay extra attention to the rubber seals in the housing and the cover ⑱.
6. Pull the new chain ⑲ over the front stop ④ of the bar ⑳.
Make sure that the chain is running in the right direction and that the front stop ④ points upwards.
7. Put the bar ⑳ on the motor unit ① so that the pin ⑳ is guided through the bar ⑳ and the chain ⑲ is placed around the drive sprocket ㉓.
8. Put the cover ⑱ on the motor unit ① again. Pay attention to the rubber seal.
9. Tighten the two screws ⑰ slightly.
10. **Tighten the chain (see 4. MAINTENANCE).**

Problem	Possible Cause	Remedy
Low runtime	Chain is tensioned too much.	→ Tension the chain (see <i>To tension the chain</i>).
	Chain is not lubricated due to lack of oil.	→ Fill in chain oil.
Pole pruner can no longer be stopped	Start lever is stuck.	→ Remove the battery and loosen the start lever.
Cutting pattern is not clean	Chain is blunt or damaged.	→ Replace the chain.
Chain is jammed.	Chain is not tensioned enough.	→ Tension the chain.
Pole pruner vibrates severely	Chain is not tensioned enough.	→ Tension the chain.
Pole pruner does not start or stops. LED ① is flashing green [Fig. 04]	Battery is empty.	→ Charge the battery.
Pole pruner does not start or stops. Error-LED ② is illuminated red [Fig. 04]	Battery temperature is outside the permissible temperature range.	→ Wait until the battery temperature is between 0 °C and + 45 °C again.
	There are drops of water or moisture between the battery contacts on the pole pruner.	→ Remove the water drops/moisture with a dry cloth.
	Engine is blocked.	→ Remove the obstacle. Start again.

Problem	Possible Cause	Remedy
Pole pruner does not start or stops. Error-LED ② is flashing red [Fig. 04]	Product is defective.	→ Contact the GARDENA Service.
Pole pruner does not start or stops. Error-LED ② is not illuminated [Fig. 04]	Battery is not put completely into the battery holder.	→ Put the battery completely into the battery holder until it audibly engages.
	Battery is defective.	→ Replace the battery.
	Product is defective.	→ Contact the GARDENA Service.
Charging is not possible. Battery charge indicator ③ is continuously illuminated [Fig. 03]	The battery is not connected (correctly).	→ Connect the battery to charger correctly.
	Battery contacts are dirty.	→ Clean the battery contacts (e. g. by connecting and disconnecting the battery several times. Replace the battery if necessary.
	Battery temperature is outside the permissible charging temperature range.	→ Wait until the battery temperature is between 0 °C and + 45 °C again.
Battery charge indicator ③ is not illuminated [Fig. 03]	Battery is defective.	→ Replace the battery.
	Mains plug of the charger is not (correctly) plugged in.	→ Insert the mains plug into the mains socket (completely).
	Socket outlet, mains cable or charger is defective.	→ Check the mains voltage. Let the charger be checked if necessary by an authorised specialist dealer or the GARDENA Service.



NOTE: For any other malfunctions please contact the GARDENA service department. Repairs must only be done by GARDENA service departments or specialist dealers approved by GARDENA.

7. TECHNICAL DATA

Battery Pole Pruner	Unit	Value (Art. 14770)
Chain speed	m/s	3.8
Bar length	mm	200
Chain type	px	90
Oil tank volume	cm ³	60
Range of extension of the telescopic tube	cm	0 – 50
Weight (including battery)	kg	3.5
Sound pressure level L _{pa} ¹⁾ Uncertainty k _{pa}	dB (A)	73 3
Sound power level L _{wa} ¹⁾ : measured / guaranteed Uncertainty k _{wa}	dB (A)	90 / 93 3
Hand / arm vibration a _{vhw} ²⁾ Uncertainty k _{vhw}	m/s ²	1 1.5

Measuring process complying with:

¹⁾ DIN EN ISO 22868 ²⁾ DIN EN ISO 22867 and S.I. 2001 No. 1701



NOTE: The stated vibration emission value has been measured according to a standardized test procedure and can be used for comparison of one electric power tool with another. It can also be used for preliminary evaluation of exposure. The vibration emission value can vary during actual use of the electric power tool.

System Battery	Unit	Value (PBA 18V 2.5Ah W-B)	
Battery voltage	V (DC)	18	
Battery capacity	Ah	2.5	
Number of cells (Li-Ion)		5	
Appropriate POWER FOR ALL system Battery Chargers		AL 1810 CV / AL 1815 CV / AL 18V-20 / AL 1830 CV / AL 1880 CV / AL 18V-44	
Battery Charger	Unit	Value (AL 1810 CV)	Value (AL 18V-20)
Mains voltage	V (AC)	220 – 240	220 – 240
Mains frequency	Hz	50 – 60	50 – 60
Rated power	W	26	50
Battery charging voltage	V (DC)	18	18

Battery Charger	Unit	Value (AL 1810 CV)	Value (AL 18V-20)
Max. battery charging current	mA	1000	2000
Battery charging time (approx.)			
PBA 18V 2.0Ah W-B	min.	124	64
PBA 18V 2.5Ah W-B	min.	154	79
PBA 18V 4.0Ah W-C	min.	244	124
Permissible battery temperature during charging	°C	0 – 45	0 – 45
Weight	g	170	210
Protection class		□ / II	□ / II
Appropriate POWER FOR ALL system Batteries		PBA 18V	PBA 18V

8. ACCESSORIES/SPARE PARTS

GARDENA Replacement Chain and Bar	Chain and bar for replacement.	Art. 4048
GARDENA Replacement Chain	Chain for replacement.	Art. 4049
GARDENA Chainsaw oil	For lubrication the chain.	Art. 6006
GARDENA System Battery PBA 18V/45 P4A PBA 18V/72 P4A	Battery for additional duration or for replacement.	Art. 14903 Art. 14905
GARDENA Battery Quick Charger AL 1830 CV P4A	Charger for fast charging the POWER FOR ALL System Batteries PBA 18V..W-..	Art. 14901

9. SERVICE

Please find the current contact information of our service on the back page and online:

- United Kingdom: <https://www.gardena.com/uk/support/advice/contact/>
- USA: <https://us.gardena.com/pages/contact>
- Canada: <https://www.gardena.com/ca-en/c/support/contact>
- Australia: <https://www.gardena.com/au/support/advice/contact/>
- New Zealand: <https://www.gardena.com/nz/support/advice/contact/>
- South Africa: <https://www.gardena.com/za/support/contact/>
- Other countries: <https://www.gardena.com/int/c/support/contact>

FR Élagueuse sur perche sur batterie

1. CONSIGNES DE SÉCURITÉ	16
2. MONTAGE	19
3. UTILISATION	19
4. MAINTENANCE	20
5. ENTREPOSAGE	20
6. DÉPANNAGE	21
7. CARACTÉRISTIQUES TECHNIQUES	22
8. ACCESSOIRES/PIÈCES DE RECHANGE	22
9. SERVICE APRÈS-VENTE	22

Traduction des instructions originales.



Ce produit n'est pas destiné à être utilisé par des personnes (y compris des enfants) ayant des capacités physiques, sensorielles ou mentales limitées ou ne disposant pas d'expérience et/ou de connaissances, sauf si elles sont surveillées par une personne responsable de leur sécurité ou ont reçu de cette dernière des instructions d'utilisation du produit. Surveillez les enfants pour vous assurer qu'ils ne jouent pas avec le produit. L'âge recommandé pour l'utilisation du produit par des jeunes gens est de 16 ans au moins.

Utilisation conforme :

L'Élagueuse sur perche GARDENA est conçue pour élaguer les arbres, les haies, les buissons et les plantes vivaces avec des branches d'un diamètre max. de 8 cm dans le jardin privé familial ou de loisir.

Le produit ne convient pas à une utilisation prolongée.



DANGER ! Risque de blessure !

→ Il est interdit d'utiliser l'élagueuse sur perche pour abattre des arbres. Retirer les morceaux de branches pour éviter que des branches ne vous atteignent ou que des branches tombées au sol ne vous percutent. Ne restez pas sous la branche que vous allez couper. Ne pas utiliser pour l'entretien de bassins.

1. CONSIGNES DE SÉCURITÉ

IMPORTANT !

Lisez la notice d'utilisation attentivement et conservez-la pour vous y référer ultérieurement.

Symboles sur le produit :



ATTENTION !

Lire attentivement le mode d'emploi pour vous assurer de bien comprendre toutes les commandes et leur utilisation.



Porter des protections auditives et oculaires.



Danger de mort par choc électrique !
Tenez-vous à au moins 10 m de lignes électriques.



Portez toujours des gants de protection.



Portez toujours des chaussures de sécurité antidérapantes.



Portez toujours un casque de protection.



Ne pas exposer à la pluie.



Sens de marche de la chaîne.



Pour le chargeur :

Coupez immédiatement la fiche du secteur lorsqu'une ligne électrique a été endommagée ou sectionnée.

Consignes de sécurité générales

Consignes de sécurité générales pour outils électriques



AVERTISSEMENT !

Lisez toutes les consignes de sécurité, instructions, illustrations et caractéristiques techniques dont cet outil électrique est pourvu.

Tout manquement au respect des consignes de sécurité et instructions peut être la cause d'un choc électrique, d'un incendie et/ou de blessures graves.

Conservez toutes les consignes de sécurité et instructions pour référence future.

Le terme « outil électrique » utilisé dans les consignes de sécurité se rapporte aux outils (avec câble) alimentés sur le secteur domestique et à tous les outils électriques sans fil alimentés par des batteries (sans câble secteur).

1) Sécurité sur le lieu de travail

a) Assurez-vous que toutes les zones de travail sont propres et bien éclairées. Le désordre ou les zones de travail non éclairées peuvent entraîner des accidents.

b) N'utilisez pas l'outil électrique dans un environnement explosif, dans lequel se trouve des liquides inflammables, des gaz ou des poussières.

Les outils électriques créent des étincelles qui peuvent provoquer l'inflammation de la poussière ou des vapeurs.

c) Maintenez les enfants et autres personnes à distance pendant l'utilisation de l'outil électrique.

Les distractions peuvent être la cause d'une perte de contrôle de l'appareil.

2) Sécurité électrique

a) La fiche de l'outil électrique doit être adaptée à la prise de courant. La fiche ne doit jamais être modifiée de quelque manière que ce soit. N'utilisez jamais d'adaptateur avec des outils électriques mis à la terre. Les fiches d'origine et les prises correspondantes réduisent les risques de choc électrique.

b) Évitez tout contact corporel avec les surfaces mises à la terre, telles que les tuyaux, les appareils de chauffage, les cuisinières et les réfrigérateurs. Si votre corps est relié à la terre, le risque de choc électrique est supérieur.

c) N'exposez pas les outils électriques à la pluie ou à l'humidité.

La pénétration d'eau à l'intérieur d'un outil électrique augmente les risques de choc électrique.

d) Ne détournez pas le câble de raccordement de son usage, pour porter ou suspendre l'outil électrique ou pour débrancher la fiche de la prise. Maintenez le câble à distance de toute source de chaleur, d'huile, de bords coupants ou de pièces de l'appareil en mouvement. Un câble endommagé ou emmêlé augmente le risque de choc électrique.

e) Lors de l'utilisation d'un outil électrique en extérieur, utilisez uniquement des câbles d'extension appropriés pour une utilisation extérieure. L'utilisation d'un câble d'extension approprié pour une utilisation extérieure réduit le risque de choc électrique.

f) Si l'utilisation d'un outil électrique dans un lieu humide est inévitable, branchez l'outil sur une alimentation électrique protégée par un disjoncteur différentiel.

La présence d'un disjoncteur différentiel réduit le risque de choc électrique.

3) Sécurité des personnes

a) Soyez attentif et restez concentré sur le travail en cours et utilisez l'outil électrique de manière raisonnable. N'utilisez pas un outil électrique si vous êtes fatigué ou sous l'influence de drogues, d'alcool ou de médicaments. Il suffit d'un moment d'inattention pendant l'utilisation d'un outil électrique pour se blesser gravement.

b) Portez les équipements de protection individuelle et toujours des lunettes de protection. Le port des équipements de protection individuelle tels que le masque antipoussière, les chaussures de sécurité antidérapantes, le casque de protection ou les protections auditives, en fonction de la nature et de l'utilisation de l'outil électrique réduit le risque de blessures.

c) Évitez tout risque de mise en service accidentelle. Assurez-vous que l'outil électrique est sur la position arrêt avant de brancher l'alimentation électrique et/ou la batterie, de saisir l'outil ou de le transporter. Il est dangereux de porter l'outil électrique en conservant le doigt sur l'interrupteur ou de brancher l'appareil alors que l'interrupteur est en position marche.

d) Retirez tout outil de réglage ou clé avant d'allumer l'outil électrique. Un outil ou une clé se trouvant dans une pièce de l'appareil en mouvement peut causer des blessures.

e) Évitez une posture anormale. Veillez toujours à adopter une position stable et à maintenir l'équilibre à tout moment. Cela permet de mieux contrôler l'outil électrique dans des situations inattendues.

f) Portez des vêtements appropriés. Ne portez pas de vêtements amples ou des bijoux. Maintenez les cheveux, les habits et les gants de jardin hors de portée des pièces de l'outil en mouvement. Les vêtements amples, les bijoux ou les cheveux longs peuvent être happés par les pièces de l'outil en mouvement.

g) Si des dispositifs d'extraction et de collection de la poussière peuvent être montés, il convient de les mettre en place et de les utiliser correctement. L'utilisation d'un dispositif d'extraction de poussière réduit les risques inhérents à la présence de poussière.

h) Ne vous donnez pas un faux sentiment de sécurité et ne passez pas outre les règles de sécurité des outils électriques, même si vous êtes déjà familiarisé avec l'outil électrique après l'avoir beaucoup utilisé. Une manipulation inattentive peut entraîner de graves blessures en une fraction de secondes.

4) Utilisation et traitement de l'outil électrique

a) Ne forcez pas en utilisant l'appareil. Utilisez l'outil électrique adapté à votre travail. L'outil électrique approprié permettra de mieux réaliser la tâche et de manière plus sûre au régime indiqué.

b) N'utilisez pas l'outil électrique si l'interrupteur est défectueux. Tout outil électrique qui ne peut pas être contrôlé par son interrupteur est dangereux et doit être réparé.

c) Débranchez la fiche de la prise électrique et/ou retirez la batterie avant d'effectuer des réglages de l'appareil, de changer d'accessoires ou de ranger l'outil. De telles mesures préventives réduisent le risque de démarrage accidentel de l'outil électrique.

d) Rangez les outils électriques non utilisés hors de portée des enfants. N'autorisez pas des personnes qui ne sont pas familières avec l'utilisation de cet appareil et qui n'ont pas lues ces instructions à s'en servir. Les outils électriques sont dangereux entre les mains de personnes inexpérimentées.

e) Entretenez les outils électriques avec soin. Vérifiez le bon fonctionnement des pièces mobiles et qu'elles ne coincent pas, qu'il n'y a pas de pièces fracturées ou autrement endommagées qui puissent affecter le fonctionnement de l'outil électrique. En cas de dommages, faites réparer l'appareil avant de l'utiliser.

Un grand nombre d'accidents résultent d'un mauvais entretien des outils électriques.

f) Maintenez les outils de coupe aiguisés et propres.

Des outils de coupe bien entretenus et bien aiguisés présentent moins de risques de se coincer et sont plus faciles à contrôler.

g) Utilisez l'outil électrique, ses accessoires et les outils insérables, etc. conformément à ces instructions, en tenant compte des conditions de travail et de la tâche à réaliser.

L'utilisation d'outils électriques pour des applications différentes de celles pour lesquelles ils ont été conçus peut être la cause d'une situation dangereuse.

h) Maintenez les poignées et surfaces de poignée sèches, propres et exemptes d'huile et de graisse. Des poignées et surfaces de poignée glissantes ne permettent pas une utilisation et un contrôle sûrs de l'outil électrique dans des situations imprévues.

5) Utilisation et traitement de l'outil à batterie

a) Chargez les batteries uniquement à l'aide de chargeurs recommandés par le fabricant. Un chargeur destiné à un type particulier de batteries est exposé au risque d'incendie s'il est utilisé avec d'autres batteries.

b) Utilisez uniquement les batteries prévues à cet effet dans les outils électriques. L'utilisation d'autres batteries peut entraîner des blessures ainsi qu'un risque d'incendie.

c) Lorsque vous n'utilisez pas les batteries, rangez-les loin de trombones, de pièces de monnaie, de clés, de clous, de vis et d'autres petits objets métalliques susceptibles de provoquer un pontage des contacts. Un court-circuit entre les contacts des batteries peut entraîner des brûlures ou provoquer un incendie.

d) En cas de mauvaise utilisation, du liquide est susceptible de s'échapper de la batterie. Évitez tout contact avec ce liquide. En cas de contact involontaire, rincez avec de l'eau. Si le liquide entre en contact avec les yeux, adressez-vous immédiatement à un médecin. Le liquide s'échappant des batteries peut provoquer des démangeaisons ou des brûlures.

e) N'utilisez pas une batterie endommagée ou modifiée.

Les batteries endommagées ou modifiées peuvent se comporter de façon imprévisible et entraîner un incendie, une explosion ou un risque de blessure.

f) N'exposez pas une batterie au feu ou à une température trop élevée.

Le feu ou une température supérieure à 130 °C peuvent provoquer une explosion.

g) Suivez toutes les instructions de chargement et ne chargez jamais la batterie ou l'outil à batterie hors de la plage de température mentionnée dans le mode d'emploi.

Une mauvaise charge ou une charge hors de la plage de température admise peut détruire la batterie et augmenter le risque d'incendie.

6) Service

a) Confiez la réparation de votre appareil électrique uniquement à du personnel spécialisé et qualifié qui utilisera uniquement des pièces de rechange d'origine.

Cela garantit le maintien de la sécurité de l'outil électrique.

b) Ne procédez jamais à la maintenance de batteries endommagées.

Toute la maintenance de batteries ne doit être réalisée que par le fabricant ou par des services après-vente autorisés.

Des législations nationales peuvent restreindre l'utilisation de l'élagueuse sur perche.

Examinez le produit avant utilisation ou après qu'il est tombé ou qu'il a subi d'autres chocs pour constater des dommages ou défauts significatifs.

Consignes de sécurité pour élagueuse sur perche

a) Restez entièrement hors de portée de la chaîne. N'essayez pas de repousser les coupes ou de tenir la matière à couper lorsque la chaîne est en mouvement. La chaîne continue de bouger après extinction du bouton. Il suffit d'un moment d'inattention pendant l'utilisation de l'élagueuse sur perche pour se blesser gravement.

b) Porter l'élagueuse sur perche par la poignée lorsque la chaîne est à l'arrêt et sans les doigts à proximité de l'interrupteur.

Porter l'élagueuse sur perche correctement diminue le risque de fonctionnement inopiné et de la blessure ainsi occasionnée par la chaîne.

c) Pendant le transport ou pour le rangement de l'élagueuse sur perche, toujours mettre le couvercle sur la chaîne. Un maniement approprié de l'élagueuse sur perche diminue le risque de blessure dû à la chaîne.

d) Assurez-vous que tous les interrupteurs sont éteints et que le bloc batterie est retiré ou débranché quand vous retirez un déchet de taille coincé ou procédez à des travaux de maintenance. Une mise en marche inopinée de l'élagueuse sur perche pendant le retrait d'un produit à couper coincé ou la maintenance peut entraîner de graves blessures.

e) Assurez-vous que tous les interrupteurs sont éteints et que la touche de blocage est active quand vous retirez un déchet de taille coincé ou procédez à des travaux de maintenance. Une mise en marche inopinée de l'élagueuse sur perche pendant le retrait d'un produit à couper coincé ou la maintenance peut entraîner de graves blessures.

f) Tenez l'élagueuse sur perche exclusivement par les surfaces de poignée isolées car la chaîne peut entrer en contact avec les lignes dissimulées. Le contact de la chaîne avec une ligne conductrice de tension peut mettre sous tension des parties métalliques et provoquer un choc électrique.

g) Tenez toute ligne à distance de la zone de coupe.

Des lignes peuvent être dissimulées dans les haies et arbres et être accidentellement coupées par la chaîne.

h) N'utilisez pas l'élagueuse sur perche par mauvais temps, notamment s'il y a un risque d'éclair. Cela diminue le risque de foudre.

Consignes de sécurité pour élagueuse sur perche

a) Réduisez le risque d'électrocution en n'utilisant jamais l'élagueuse sur perche avec portée étendue à proximité de lignes électriques.

Le contact ou l'utilisation à proximité de lignes électriques peut provoquer de graves blessures voire un choc électrique mortel.

b) Utilisez toujours l'élagueuse sur perche avec portée étendue avec les deux mains.

Tenez l'élagueuse sur perche avec portée étendue avec les deux mains pour éviter toute perte de contrôle.

c) Portez une protection de tête pour les travaux au-dessus de la tête avec l'élagueuse sur perche avec portée étendue.

Les chutes de morceaux peuvent provoquer de graves blessures.

Cherchez les objets dissimulés (p. ex. clôtures en fil métallique et lignes dissimulées) dans les haies et arbres.

Il est recommandé d'utiliser un disjoncteur à courant de défaut ayant un courant de déclenchement de 30 mA ou moins.

Tenez l'élagueuse sur perche avec les deux mains, par les deux poignées.

L'élagueuse sur perche est prévue pour des travaux pour lesquels l'utilisateur se tient au sol et non sur une échelle ou autre surface instable.

Avant utilisation de l'élagueuse sur perche, assurez-vous que les dispositifs de verrouillage de toutes les pièces mobiles (p. ex. de la tige rallongée et de l'élément pivotant) se trouvent en position verrouillée.

Consignes de sécurité supplémentaires

Consignes de sécurité pour les batteries et les chargeurs de batterie

→ Lisez toutes les consignes et les instructions de sécurité.

La non-respect des avertissements et des instructions peut être à l'origine d'un choc électrique, d'un incendie et/ou de blessures graves.

→ Conservez ces instructions en lieu sûr. N'utilisez le chargeur de batterie que si vous connaissez toutes ses fonctions et si vous êtes capable de les exécuter sans limitation ou si vous avez reçu les instructions appropriées.

→ N'utilisez pas le produit dans une atmosphère explosive.

→ Surveillez les enfants pendant l'utilisation, le nettoyage et la maintenance.

Ceci garantit que les enfants ne jouent pas avec le chargeur de batterie.

→ Chargez uniquement les batteries Li-ion de type PBA 18 V du système POWER FOR ALL à partir d'une capacité de 1,5 Ah (à partir de 5 cellules de batterie). La tension de batterie doit correspondre à la tension de charge de batterie du chargeur de batterie. Ne chargez pas des batteries non rechargeables. Dans le cas contraire, il existe un risque d'incendie et d'explosion.

→ N'utilisez le chargeur de batterie que dans des pièces fermées et conservez-le à l'abri de l'humidité. L'infiltration d'eau dans un chargeur de batterie augmente le risque de choc électrique.

→ Maintenez le chargeur de batterie propre. La saleté présente un risque de choc électrique.

→ Vérifiez systématiquement le chargeur de batterie, y compris le câble et la fiche, avant utilisation. N'utilisez pas le chargeur de batterie si vous remarquez des dommages. N'ouvrez pas le chargeur de batterie, veillez à ce que les réparations soient effectuées par un personnel qualifié utilisant uniquement des pièces de rechange d'origine. Des chargeurs de batterie, câbles et fiches endommagés augmentent le risque de choc électrique.

→ N'utilisez pas le chargeur de batterie sur des surfaces facilement inflammables (par exemple, papier, textiles, etc.) ou dans des environnements inflammables. Il existe un risque d'incendie, car le chargeur de batterie chauffe pendant la charge.

→ Si le câble de raccord doit être remplacé, cette opération doit être effectuée par GARDENA ou par un centre de service agréé pour les outils électriques GARDENA afin d'éviter tout risque pour la sécurité.

→ Ces consignes de sécurité s'appliquent uniquement aux batteries Li-Ion 18 V du système POWER FOR ALL.

→ Ne chargez les batteries qu'avec les chargeurs de batterie recommandés par le fabricant.

Un chargeur de batterie compatible avec un type de batterie peut présenter un risque d'incendie s'il est utilisé avec une autre batterie.

→ Des vapeurs peuvent également s'échapper si la batterie est endommagée ou mal utilisée. Veillez à ce que la zone soit bien ventilée et consultez un médecin en cas d'effets indésirables. Les vapeurs peuvent irriter les voies respiratoires.

→ Si la batterie est défectueuse, du liquide peut s'en écouler et mouiller les objets adjacents. Vérifiez les pièces concernées. Les nettoyer ou les remplacer si nécessaire.

→ En cas d'utilisation inadéquate ou si la batterie est endommagée, du liquide inflammable peut s'écouler de la batterie ; évitez tout contact. En cas de contact accidentel, rincez à l'eau. Si le liquide entre en contact avec les yeux, consultez immédiatement un médecin. Le liquide s'échappant de la batterie peut provoquer des démangeaisons ou des brûlures.

→ N'utilisez la batterie que sur les produits partenaires du système POWER FOR ALL.

Les batteries 18 V portant l'inscription POWER FOR ALL sont entièrement compatibles avec les produits suivants : tous les produits partenaires du système POWER FOR ALL de 18 V.

→ Respectez les recommandations relatives à la batterie énumérées dans le manuel d'utilisation de votre produit.

C'est la seule façon d'utiliser la batterie et le produit en toute sécurité et de protéger les batteries d'une surcharge dangereuse.

→ Ne chargez les batteries qu'avec les chargeurs de batterie recommandés par le fabricant ou par les partenaires du système POWER FOR ALL.

Un chargeur de batterie compatible avec un certain type de batterie présente un risque d'incendie quand il est utilisé avec d'autres batteries (type de batterie : PBA 18 V, etc./Chargeurs de batterie compatibles : AL 18, etc.).

→ La batterie est fournie partiellement chargée.

Pour garantir les performances optimales de la batterie, chargez-la complètement dans le chargeur de batterie avant de l'utiliser pour la première fois.

→ Conservez les piles hors de portée des enfants.

→ N'ouvrez pas la batterie. Il existe un risque de court-circuit.

→ Ne mettez pas la batterie en court-circuit. Gardez la batterie non utilisée à distance des trombones, pièces de monnaie, clés, clous, vis ou autres petits objets métalliques pouvant provoquer un pontage des contacts.

Un court-circuit entre les contacts des batteries peut entraîner des brûlures ou provoquer un incendie.

→ Les contacts de la batterie peuvent être chauds après utilisation.

Faites attention aux contacts chauds lorsque vous retirez la batterie.

→ La batterie peut être endommagée par des objets tranchants tels qu'un clou ou un tournevis, ou par une force externe.

Un court-circuit interne peut se produire et la batterie peut brûler, fumer, exploser ou surchauffer.

→ N'entretenez jamais des batteries endommagées.

L'entretien des batteries doit être effectué uniquement par le fabricant ou par un centre de service agréé.

→ Protégez la batterie contre la chaleur, notamment contre une exposition prolongée à la lumière du soleil, au feu, à la saleté, à l'eau et à l'humidité.

Il existe un risque d'explosion et de court-circuit.

→ Utilisez et stockez uniquement la batterie à une température ambiante comprise entre -20 °C et +50 °C.

Ne laissez pas la batterie dans une voiture en été, par exemple. À des températures inférieures à 0 °C, les performances peuvent être réduites en fonction de l'appareil.

→ Chargez uniquement la batterie lorsque la température ambiante est comprise entre 0 °C et +35 °C.

Une charge en dehors de cette plage de températures peut endommager la batterie ou augmenter le risque d'incendie.

→ Après utilisation, laissez la batterie refroidir 30 minutes minimum avant de la charger ou de la ranger.

Sécurité électrique



DANGER ! Arrêt cardiaque !

Ce produit génère un champ électromagnétique en cours de fonctionnement. Dans certaines conditions, ce champ peut avoir des effets sur le fonctionnement d'implants médicaux actifs ou passifs. Pour exclure le danger de situations pouvant entraîner des blessures graves ou mortelles, les personnes disposant d'un implant médical doivent consulter leur médecin et le fabricant de l'implant avant d'utiliser ce produit.

Le chargeur doit uniquement être branché à la tension secteur indiquée sur la plaque du fabricant.

Ne jamais mettre à la terre aucune partie de l'appareil.

N'utilisez jamais le produit à l'approche d'un orage.

Protégez les contacts de la batterie contre l'humidité.

Sécurité individuelle



DANGER ! Risque d'asphyxie !

Les petites pièces peuvent être avalées. Les petits enfants peuvent s'étouffer avec le sac en plastique. Maintenez les petits enfants à l'écart pendant le montage.

Respectez les conditions d'emploi et les fonctions de l'élagueuse sur perche décrites au manuel d'instruction. L'opérateur ou utilisateur est tenu responsable des dangers ou accidents provoqués aux autres personnes ou à leurs biens. Tenir compte du rayon d'action élargi risquant d'exposer une tierce personne à des dangers lorsque le tube télescopique est déployé.



DANGER !

Le port de protections auditives et le bruit du produit empêchent éventuellement de remarquer des personnes qui s'approchent.

Portez toujours des vêtements appropriés, gants et chaussures robustes.

Évitez de toucher l'huile de la chaîne si vous y réagissez de façon allergique.

Contrôlez les zones dans lesquelles l'élagueuse sur perche doit être utilisée, et retirez tout fil, câble électrique caché et autre corps étranger.

Tous les travaux de réglage (pivoter la lame, modifier la longueur du tube télescopique) doivent être réalisés avec le cache de protection. L'élagueuse sur perche ne doit être posée sur la lame.

Avant l'utilisation et après tout choc brutal, vérifiez que le produit ne présente aucun signe de rupture ou de dommage et le réparer si nécessaire.

N'utilisez jamais une élagueuse sur perche qui ne serait pas en parfait état de fonctionnement ou qui aurait subi une réparation non conforme.

Utilisation et maintenance des outils électriques

Vous devez savoir comment éteindre le produit en cas d'urgence. Ne tenez jamais l'élagueuse sur perche par le cache de protection.

N'utilisez pas l'élagueuse sur perche lorsque les dispositifs de sécurité sont endommagés.

Il est interdit d'utiliser une échelle pendant que vous travaillez avec l'élagueuse sur perche.

N'utilisez le produit que si vous vous trouvez sur un sol dur et plat.

Retirer la batterie :

- Avant de laisser l'élagueuse sur perche sans surveillance;
- Avant de dégager une obstruction;
- Avant de vérifier, de nettoyer ou d'effectuer des travaux sur l'élagueuse sur perche;
- Si vous heurtez un objet. Il ne faut pas utiliser votre élagueuse sur perche avant de s'assurer que l'ensemble de l'élagueuse sur perche est entièrement dans les conditions sûres d'utilisation;
- Si l'élagueuse sur perche commence à vibrer anormalement. Effectuez une vérification immédiate. Des vibrations excessives peuvent être cause d'accidents;
- Avant de remettre le produit à une autre personne.



RISQUE DE BLESSURE !

Ne touchez pas la chaîne.

→ Lorsque vous avez terminé ou si vous interrompez votre travail, remettez le couvercle de protection.

Pour assurer des conditions de sécurité optimales lors de l'utilisation du produit, il faut maintenir les écrous et les vis bien serrés.

Si le produit s'est échauffé en cours de fonctionnement, laissez-le refroidir avant de l'entreposer.

Ne pas entreposer l'élagueuse sur perche à une température supérieure à 35 °C ni dans un endroit exposé aux rayons solaires directs.

Ne pas entreposer dans des lieux où règne de l'électricité statique.

Attention aux chutes du produit à couper.

Travaillez uniquement à la lumière du jour ou dans de bonnes conditions de visibilité.

2. MONTAGE



DANGER ! Risque de blessure !

Risque de blessure par coupures si le produit démarre de façon inopinée.

→ Retirez la batterie et glissez le cache de protection sur la lame avant de monter le produit.

L'élagueuse sur perche, la batterie, le chargeur de batterie, la chaîne, le guide-chaîne, un couvercle de protection accompagné d'une clé hexagonale et le manuel d'utilisation sont inclus dans la livraison.

Monter le manche télescopique [fig. A1/A2] :

1. Glissez le tube télescopique ② dans l'unité moteur ① jusqu'à la butée. Pour cela, les deux marques ④ doivent être l'une en face de l'autre.
2. Serrez l'écrou gris ③ fermement.

Monter la sangle de portage [fig. A3] :



ATTENTION !

La bandoulière fournie doit être utilisée.

1. Élargissez la bride ④, bloquez-la autour de la barre et serrez fermement à l'aide de la vis ⑤.
2. Suspendez le mousqueton ⑥ sur la bride ④.
3. Réglez la sangle à fermeture rapide à la longueur souhaitée.

3. UTILISATION



DANGER ! Risque de blessure !

Risque de blessure par coupures si le produit démarre de façon inopinée.

→ Attendez que la chaîne se soit arrêtée, retirez la batterie et enfitez le cache de protection sur la lame avant de régler ou de transporter le produit.

Charger la batterie [fig. O1/O2/O3] :



ATTENTION !

→ Respectez la tension de secteur ! La tension de la source de courant doit correspondre aux indications figurant sur la plaque signalétique du chargeur de batterie.

Avec l'élagueuse sur perche GARDENA réf. 14770-55, aucune batterie ni aucun chargeur de batterie ne sont compris à la livraison.

Le procédé de charge intelligent permet de détecter automatiquement le niveau de charge de la batterie et de charger avec le courant de charge optimal, indépendamment de la température et de la tension de la batterie.

La batterie est ainsi préservée et reste toujours pleinement chargée lorsqu'elle est rangée dans le chargeur de batterie.

1. Appuyez sur le bouton de déverrouillage ① et retirez la batterie ② du récepteur de la batterie ③.
2. Branchez le chargeur de batterie ④ à une prise de courant.
3. Glissez le chargeur de batterie ④ sur la batterie ②.

Si le témoin de contrôle de charge de batterie ⑤ du chargeur de batterie clignote en vert, la batterie est chargée.

Si le témoin de contrôle de charge de batterie ⑤ du chargeur de batterie s'allume en vert de façon permanente, la batterie est entièrement chargée

(Durée de chargement, voir 7. CARACTÉRISTIQUES TECHNIQUES).

4. Vérifiez l'état de charge à intervalles réguliers pendant la charge.
5. Si la batterie ② est entièrement chargée, vous pouvez débrancher la batterie ② du chargeur ④.

Signification des éléments d'affichage :

Affichage sur le chargeur de batterie [fig. O3] :

Lumière clignotante témoin de contrôle de charge de batterie ⑤

La charge est signalée par un clignotement du témoin de contrôle de charge de batterie ⑤.

Remarque : la charge est uniquement possible si la température de la batterie est dans la plage de température de charge admise, voir 7. CARACTÉRISTIQUES TECHNIQUES.



Lumière permanente témoin de contrôle de charge de batterie ⑤

La lumière permanente du témoin de contrôle de charge vert de batterie ⑤ signale que la batterie est entièrement chargée ou que la température de la batterie est en dehors de la plage de température de charge admise et qu'il est par conséquent impossible de charger. Dès que la plage de température admise est atteinte, la batterie est chargée.

Sans batterie enfichée, la lumière permanente du témoin de contrôle de charge de batterie ⑤ signale que la fiche est dans la prise et que le chargeur est prêt.



Affichage de l'état de charge de la batterie ⑥ sur le produit [fig. O4/O14] :

Après le démarrage du produit, l'affichage de l'état de charge de la batterie ⑥ est affiché pendant 5 secondes.

État de charge de la batterie	Affichage de l'état de charge de la batterie
chargée à 67 – 100 %	①, ② et ③ s'allument en vert
chargée à 34 – 66 %	① et ② s'allument en vert
chargée à 11 – 33 %	① s'allume en vert
chargée à 0 – 10 %	① clignote en vert

Si la LED ① clignote en vert, la batterie doit être chargée.

Si la LED de défaut ④ s'allume ou clignote, voir 6. DÉPANNAGE.

Verser l'huile de chaîne [fig. O5] :



DANGER !

Risque de blessure résultant de la rupture de la chaîne si la chaîne sur la lame n'est pas suffisamment lubrifiée.

→ Avant chaque utilisation, vérifiez que l'huile de chaîne est distribuée en quantité suffisante.

Nous recommandons l'huile pour tronçonneuse GARDENA réf. 6006 ou une huile de chaîne bio équivalente provenant de revendeurs spécialisés.

1. Dévissez le couvercle du réservoir d'huile ⑦.
2. Versez l'huile de chaîne dans la goulotte de remplissage ⑧ jusqu'à ce que le regard ⑨ soit entièrement rempli d'huile.
3. Revissez le couvercle du réservoir d'huile ⑦ sur la goulotte de remplissage ⑧.

4. Contrôlez le système de lubrification.

Si de l'huile a été renversée sur Le produit, elle doit être soigneusement nettoyée.

Contrôler le système de lubrification [fig. O6] :

→ Disposez la lame ⑳ avec env. 20 cm d'écart sur une surface de coupe claire en bois.

Après une minute de fonctionnement du produit, la surface doit présenter de nettes traces d'huile.



ATTENTION !

La lame ⑳ ne doit en aucun cas entrer en contact avec le sol ou avec du sable, car cela peut entraîner une augmentation de l'usure de la chaîne.

Positions de travail :

L'élagueuse sur perche peut être utilisée dans 2 positions de travail (en haut/en bas). Pour une coupe propre, les branches épaisses devraient être sciées en 2 étapes. (comme illustré).

Scier en haut (branches épaisses) [fig. O6/O7/O8] :

1. Sciez la branche depuis le bas jusqu'à max. 1/3 de diamètre (la chaîne pousse au niveau de la butée avant ㉓).
2. Sciez depuis le dessus (la chaîne tire au niveau de la butée arrière ㉔).

Scier en bas [fig. O6/O9] :

→ Sciez depuis le dessus (la chaîne tire au niveau de la butée arrière ㉔).

Incliner le moteur [fig. O10] :

Il est possible d'incliner l'unité moteur ① par pas de 15°, de 60° à -60°.

1. Maintenez les deux boutons orange ㉑ pressés et inclinez l'unité moteur ① dans la position souhaitée.
2. Relâchez les deux boutons orange ㉑ et laissez l'unité moteur ① s'enclencher.

Allonger le tube télescopique [fig. O11] :

Il est possible de rallonger le tube télescopique ㉒ de jusqu'à 50 cm en continu.

1. Desserrez l'écrou orange ㉒.
2. Amenez le tube télescopique ㉒ à la longueur souhaitée.
3. Resserrez l'écrou orange ㉒.

Démarrer l'élagueuse sur perche [fig. O1/O12/O13/O14] :



DANGER ! Risque de blessure !

Il y a risque de blessures si le produit ne s'arrête pas lorsque le levier de démarrage est relâché.

→ **Ne contournez pas les dispositifs de sécurité ou interrupteurs. Par exemple, ne fixez pas le levier de démarrage à la poignée.**

Avant le début du travail, les conditions suivantes doivent être contrôlées :

- Il y a suffisamment d'huile de chaîne et le système de lubrification a été contrôlé (voir 3. UTILISATION).
- La chaîne est tendue (voir 4. MAINTENANCE).

Démarrage :

Le produit est équipé d'un dispositif de sécurité à deux interrupteurs (levier de démarrage avec touche de blocage) qui empêche toute mise en marche accidentelle du produit.

1. Mettez la batterie ㉕ dans le récepteur de la batterie ㉖ jusqu'à ce qu'elle s'enclenche de façon audible.
2. Ouvrez les éléments à dé clic ㉗ du cache de protection et les retirer de la lame.
3. Tenez l'élagueuse sur perche avec une main à la surface de poignée isolée du tube télescopique ㉒ et avec l'autre main à la poignée ㉘.
4. Poussez la touche de blocage ㉙ vers l'avant, puis tirez le levier de démarrage ㉚.
L'élagueuse sur perche démarre et l'affichage de l'état de charge de la batterie ㉛ est affiché pendant 5 secondes.
5. Relâchez la touche de blocage ㉙.

Arrêt :

1. Relâcher le levier de démarrage ㉚.
L'élagueuse sur perche s'arrête.

2. Enflez le cache de protection sur la lame et rabattez-le jusqu'à ce que les éléments à dé clic ㉗ se bloquent.

3. Appuyez sur le bouton de déverrouillage ㉜ et retirez la batterie ㉕ du récepteur de la batterie ㉖.

4. MAINTENANCE



DANGER ! Risque de blessure !

Risque de blessure par coupures si le produit démarre de façon inopinée.

→ **Attendez que la chaîne se soit arrêtée, retirez la batterie et enflez le cache de protection sur la lame avant d'entretenir le produit.**

Nettoyer l'élagueuse sur perche :



DANGER ! Risque de blessure !

Risque de blessure et de dommage au produit.

→ **Ne nettoyez pas le produit avec de l'eau ou avec un jet d'eau (surtout un jet d'eau à haute pression).**

→ **N'utilisez pas de produits chimiques, ni d'essence ou de solvants pour le nettoyage. Certains peuvent détruire des pièces importantes en plastique.**

Les fentes d'aération doivent toujours être propres.

1. Nettoyez l'élagueuse sur perche avec un chiffon humide.
2. Nettoyer la fente d'aération avec une brosse souple (n'utilisez pas de tournevis).
3. Le cas échéant, nettoyez la lame avec une brosse.

Nettoyage de la batterie et du chargeur de batterie :

Assurez-vous que la surface et les contacts de la batterie et du chargeur de batterie sont toujours propres et secs avant de brancher le chargeur de batterie.

N'utilisez pas d'eau courante.

→ **Chargeur de batterie :** Nettoyez les contacts et les parties en plastique avec un chiffon doux et sec.

→ **Batterie :** Nettoyez occasionnellement la fente d'aération et les branchements de la batterie avec un pinceau doux, propre et sec.

Tendre la chaîne [fig. M1/M2/M3/M4] :



RISQUE DE BRÛLURES !

Une chaîne trop tendue peut entraîner une surcharge du moteur et un endommagement, alors qu'une chaîne pas assez serrée peut provoquer son déraillement. Une chaîne correctement tendue garantit une excellente qualité de coupe, un temps de fonctionnement optimal de la batterie et prolonge la durée de vie. C'est pourquoi il convient de vérifier régulièrement la tension de la chaîne, celle-ci pouvant se détendre lors de l'utilisation (en particulier lorsque la chaîne est neuve et vient d'être montée, la tension de la chaîne doit être contrôlée au bout de quelques minutes de fonctionnement).

→ **Toutefois, ne tendez pas la chaîne immédiatement après son utilisation mais attendez qu'elle ait refroidi.**

La clé hexagonale pour les vis ㉗ est située à l'intérieur du couvercle de protection ㉘.

1. Desserrez les deux vis ㉗ (ne pas dévisser les vis ㉗ complètement !).
2. Soulevez la chaîne ㉙ au milieu de la lame ㉚. La fente devrait être de 2 - 3 mm.
3. Tournez la vis de réglage ㉛ dans le sens horaire si la chaîne n'est pas assez tendue.
Tournez la vis de réglage ㉛ dans le sens anti-horaire si la chaîne est trop tendue.
4. Resserrez les deux vis ㉗.
5. Démarrez l'élagueuse sur perche pendant env. 10 sec.
6. Contrôlez à nouveau la tension de la chaîne et réajustez éventuellement.

5. ENTREPOSAGE

Mise hors service [fig. O12] :

Le produit doit être rangé hors de portée des enfants.

1. Enfilez le cache de protection sur la lame et rabattez-le jusqu'à ce que les éléments à dé clic (18) se bloquent.
2. Retirez la batterie.
3. Chargez la batterie.
4. Nettoyez l'élagueuse sur perche, la batterie et le chargeur de batterie (voir 4. MAINTENANCE).
5. Rangez l'élagueuse sur perche, la batterie et le chargeur de batterie dans un endroit sec, fermé et à l'abri du gel.

Mise au rebut du produit :

(conformément à la Directive 2012/19/UE / S.I. 2013 n° 3113)



Le produit ne doit pas être jeté avec les ordures ménagères. Il doit être mis au rebut conformément aux prescriptions locales de protection de l'environnement en vigueur.

IMPORTANT !

→ Mettez le produit au rebut par le biais de votre point de collecte et de recyclage local.

Mise au rebut de la batterie :



La batterie contient des cellules lithium-ion qui doivent être mises au rebut séparément des ordures ménagères quand elles arrivent en fin de vie.

Li-ion

IMPORTANT !

1. Déchargez complètement les cellules lithium-ion (adressez-vous pour cela au service après-vente GARDENA).
2. Protégez les contacts des cellules lithium-ion contre tout court-circuit en les recouvrant de ruban adhésif.
3. Mettez les cellules lithium-ion au rebut de manière appropriée par le biais de votre point de collecte et de recyclage local.

Mise au rebut en France :

Ces instructions sont valables pour la France uniquement.

→ Mettez le produit au rebut selon les consignes du Triman :



→ Jetez la version papier du manuel d'utilisation dans le bac de tri :



6. DÉPANNAGE



DANGER ! Risque de blessure !

Risque de blessure par coupures si le produit démarre de façon inopinée.

→ Attendez que la chaîne se soit arrêtée, retirez la batterie et enfitez le cache de protection sur la lame, avant d'éliminer les défauts du produit.

Remplacer la chaîne [fig. M1/M2/M3/T1] :



DANGER ! Risque de blessure !

Coupures par la chaîne.

→ Lors du remplacement de la chaîne, utilisez des gants de protection.

Si la puissance de coupe est moins bonne (chaîne émoussée), la chaîne doit être remplacée. La clé hexagonale pour les vis (17) est située à l'intérieur du couvercle de protection (21).

Seules la chaîne et la **lame de rechange d'origine GARDENA réf. 4048** ou la **chaîne de rechange réf. 4049** peuvent être utilisées.

1. Desserrez les deux vis (17).
2. Enlevez le couvercle (21).
3. Enlevez la lame (20) avec la chaîne (19).
4. Enlevez la chaîne (19) de la lame (20).

5. Nettoyez l'unité moteur (1), la lame (20) et le couvercle (21). Veillez particulièrement aux joints en caoutchouc dans le carter et dans le couvercle (21).

6. Tirez la chaîne neuve (19) sur la butée avant (2) de la lame (20).

Assurez-vous que la chaîne tourne dans le bon sens et que la butée avant (2) est dirigée vers le haut.

7. Positionnez la lame (20) sur l'unité moteur (1) de sorte que le boulon (22) passe à travers la lame (20) et que la chaîne (19) soit posée autour du pignon d'entraînement (23).

8. Remettez le couvercle (21) en place sur l'unité moteur (1). Veillez à cet effet au joint en caoutchouc.

9. Serrez les deux vis légèrement (17).

10. **Tendez la chaîne (voir 4. MAINTENANCE).**

Problème	Cause possible	Remède
Faible temps de fonctionnement	La chaîne est trop tendue.	→ Tendez la chaîne (voir <i>Tendre la chaîne</i>).
	La chaîne n'est pas lubrifiée car il manque de l'huile.	→ Remplissez d'huile de chaîne.
L'élagueuse sur perche ne s'arrête plus	Le levier de démarrage est bloqué.	→ Retirez la batterie et dégagez le levier de démarrage.
Le résultat de coupe est impropre	La chaîne est émoussée ou endommagée.	→ Remplacez la chaîne.
La chaîne est coincée	La chaîne n'est pas assez tendue.	→ Tendez la chaîne.
L'élagueuse sur perche vibre fortement	La chaîne n'est pas assez tendue.	→ Tendez la chaîne.
L'élagueuse sur perche ne démarre pas ou s'arrête. La LED (11) clignote en vert [fig. 04]	La batterie est vide.	→ Chargez la batterie.
L'élagueuse sur perche ne démarre pas ou s'arrête. La LED de défaut (16) s'allume en rouge [fig. 04]	La température de la batterie est en dehors de la plage admise.	→ Attendez jusqu'à ce que la température de la batterie soit de nouveau comprise entre 0 °C et +45 °C.
	Il y a des gouttes d'eau ou de l'humidité entre les contacts de l'élagueuse sur perche.	→ Enlevez les gouttes d'eau/ l'humidité à l'aide d'un chiffon sec.
	Le moteur est bloqué.	→ Retirez l'obstacle. Démarrez à nouveau.
L'élagueuse sur perche ne démarre pas ou s'arrête. La LED de défaut (16) clignote en rouge [fig. 04]	Le produit est défectueux.	→ Adressez-vous au service après-vente GARDENA.
L'élagueuse sur perche ne démarre pas ou s'arrête. La LED de défaut (16) ne s'allume pas [fig. 04]	La batterie n'est pas complètement enfilée dans le récepteur de la batterie.	→ Mettez la batterie complètement dans le récepteur de la batterie jusqu'à ce qu'elle s'enclenche de façon audible.
	La batterie est défectueuse.	→ Remplacez la batterie.
	Le produit est défectueux.	→ Adressez-vous au service après-vente GARDENA.
La charge n'est pas possible. Le témoin de contrôle de charge de batterie (14) s'allume durablement [fig. 03]	La batterie n'est pas mise en place (correctement).	→ Mettez la batterie correctement en place dans le chargeur de batterie.
	Les contacts de la batterie sont encrassés.	→ Nettoyez les contacts de la batterie (p. ex. en mettant et enlevant la batterie plusieurs fois. Le cas échéant, remplacez la batterie).
	La température de la batterie est en dehors de la plage de température de charge admise.	→ Attendez jusqu'à ce que la température de la batterie soit de nouveau comprise entre 0 °C et +45 °C.
	La batterie est défectueuse.	→ Remplacez la batterie.
Le témoin de contrôle de charge de batterie (14) ne s'allume pas [fig. 03]	La fiche du chargeur de batterie n'est pas (correctement) enfilée.	→ Enfichez la fiche (entièrement) dans la prise.
	La prise, le cordon d'alimentation ou le chargeur de batterie est défectueux.	→ Vérifiez la tension de secteur. Faites vérifier le cas échéant le chargeur de batterie par un concessionnaire agréé ou par le service GARDENA.



CONSEIL : veuillez vous adresser à votre centre de service après-vente GARDENA pour tout autre incident. Les réparations doivent uniquement être effectuées par les centres de service après-vente GARDENA ainsi que des revendeurs autorisés par GARDENA.

7. CARACTÉRISTIQUES TECHNIQUES

Élagueuse sur perche sur batterie	Unité	Valeur (réf. 14770)
Vitesse de la chaîne	m/s	3,8
Longueur de la lame	mm	200
Type de chaîne	px	90
Volume du réservoir d'huile	cm ³	60
Plage de sortie du tube télescopique	cm	0 – 50
Poids (batterie comprise)	kg	3,5
Niveau de pression acoustique L _{WA} ¹⁾ Incertitude K _{PA}	dB (A)	73 3
Niveau de puissance acoustique L _{WA} ¹⁾ ; mesuré/garanti Incertitude k _{WA}	dB (A)	90 / 93 3
Vibration main-bras a _{vw} ²⁾ Incertitude K _{vw}	m/s ²	1 1,5

Procédé de mesure conformément à :

¹⁾ DIN EN ISO 22868 ²⁾ DIN EN ISO 22867 / S.I. 2001 No. 1701



CONSEIL : la valeur d'émissions de vibrations mentionnée a été mesurée conformément à un procédé de contrôle normalisé et peut être utilisée pour comparer des outils électriques les uns avec les autres. Cette valeur peut également être utilisée pour l'évaluation provisoire de l'exposition. La valeur d'émissions de vibrations peut varier pendant l'utilisation effective de l'outil électrique.

Batterie du système	Unité	Valeur (PBA 18V 2,5Ah W-B)	
Tension de la batterie	V (DC)	18	
Capacité de la batterie	Ah	2,5	
Nombre de cellules (Li-Ion)		5	
Chargeurs de batterie adéquats POWER FOR ALL System		AL 1810 CV / AL 1815 CV / AL 18V-20 / AL 1830 CV / AL 1880 CV / AL 18V-44	
Chargeur de batterie	Unité	Valeur (AL 1810 CV)	Valeur (AL 18V-20)
Tension du secteur	V (AC)	220 – 240	220 – 240
Fréquence du secteur	Hz	50 – 60	50 – 60
Puissance nominale	W	26	50
Tension de charge de la batterie	V (DC)	18	18
Courant de charge max. de la batterie	mA	1000	2000
Temps de charge de la batterie (env.)			
PBA 18V 2,0Ah W-B	min.	124	64
PBA 18V 2,5Ah W-B	min.	154	79
PBA 18V 4,0Ah W-C	min.	244	124
Température de batterie autorisée pendant la charge	°C	0 – 45	0 – 45
Poids	g	170	210
Classe de protection		□ / II	□ / II
Batteries adéquates POWER FOR ALL		PBA 18V	PBA 18V

8. ACCESSOIRES/PIÈCES DE RECHANGE

Chaîne et lame de rechange GARDENA	Chaîne et lame pour échange.	réf. 4048
Chaîne de rechange GARDENA	Chaîne de rchange.	réf. 4049
Huile pour tronçonneuse	Pour lubrifier la chaîne.	réf. 6006
Batterie du système GARDENA	Batterie pour durée de fonctionnement supplémentaire ou pour l'échange.	réf. 14903 réf. 14905
PBA 18V/45 P4A PBA 18V/72 P4A		
Chargeur rapide de batterie GARDENA AL 1830 CV P4A	Pour la charge rapide de la batterie POWER FOR ALL System PBA 18V..W..	réf. 14901

9. SERVICE APRÈS-VENTE

Vous trouverez les coordonnées actuelles de notre service après-vente à la fin de ce document ainsi qu'en ligne :

- France : <https://www.gardena.com/fr/c/assistance/contact>
- Belgique : <https://www.gardena.com/be-fr/c/assistance/contact>
- Canada : <https://www.gardena.com/ca-fr/c/assistance/contact>
- Luxembourg : <https://www.gardena.com/de/service/service-lu/>
- Suisse : <https://www.gardena.com/ch-fr/assistance/conseils/contact/>
- Autres pays : <https://www.gardena.com/int/support/advice/contact/>

NL Accu-telescoopkettingzaag

1. VEILIGHEIDSAANWIJZINGEN	22
2. MONTAGE	25
3. BEDIENING	25
4. ONDERHOUD	26
5. OPBERGEN	27
6. STORINGEN VERHELPEN	27
7. TECHNISCHE GEGEVENS	28
8. TOEBEHOREN/ ONDERDELEN	28
9. SERVICE	28

Vertaling van de originele instructies.



Dit product is niet bestemd om te worden gebruikt door personen (inclusief kinderen) met beperkte fysieke, sensorische of geestelijke capaciteiten of die geen ervaring met en/of kennis van het product hebben, tenzij zij onder toezicht staan van een voor hun veiligheid verantwoordelijke persoon of hiervan instructies hebben gekregen hoe het product moet worden gebruikt. Kinderen moeten onder toezicht staan om ervoor te zorgen dat ze niet met het product spelen. Wij adviseren jongeren het product pas vanaf 16 jaar te gebruiken.

Gebruik volgens de voorschriften:

De **GARDENA Telescoopkettingzaag** is bedoeld voor het snoeien van bomen, heggen, struiken en heesters met takken tot een diameter van max. 8 cm in tuinen van particulieren en hobbyisten.

Het product is niet geschikt om langdurig te gebruiken.



GEVAAR! Lichamelijk letsel!

→ De telescoopkettingzaag mag niet worden gebruikt voor het vellen van bomen. Verwijder de takken in gedeelten, zodat u niet door vallende takken wordt geraakt of gevallen takken van de grond af kunnen terugslaan. Ga tijdens het snoeien niet onder de tak staan. Niet gebruiken voor het onderhoud van een vijver.

1. VEILIGHEIDSAANWIJZINGEN

BELANGRIJK!

Lees de gebruiksaanwijzing zorgvuldig en bewaar deze om later nog eens te kunnen nalezen.

Symbolen op het product:



LET OP!

Lees de handleiding voor de gebruiker aandachtig door, zodat u volledig vertrouwd bent met de verschillende bedieningselementen en de werking daarvan.



Draag oog- en gehoorbescherming.



Levensgevaar door een elektrische schok!
Blijf altijd op ten minste 10 m afstand van stroomleidingen.



Draag altijd veiligheidshandschoenen.



Draag altijd slipvaste veiligheidsschoenen.



Draag altijd een helm.



Stel het apparaat niet bloot aan regen.

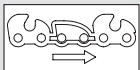

Loopprijs van de ketting.



Voor de acculader:
Trek de stekker direct uit het stopcontact, wanneer het snoer beschadigd of doorsneden werd.

Algemene veiligheidsaanwijzingen

Algemene veiligheidsaanwijzingen voor elektrische gereedschappen



WAARSCHUWING!

Lees alle veiligheidsaanwijzingen, instructies, illustraties en technische gegevens, waarvan dit elektrische gereedschap is voorzien.

Nalatigheden bij het in acht nemen van de veiligheidsaanwijzingen en instructies kunnen een elektrische schok, brand en/of ernstige verwondingen veroorzaken.

Bewaar alle veiligheidsaanwijzingen en instructies voor toekomstig gebruik. Het in de veiligheidsaanwijzingen gebruikte begrip "elektrisch gereedschap" heeft betrekking op elektrische gereedschappen die met netspanning worden gebruikt (met een netsnoer) en op elektrische gereedschappen die met een accu werken (zonder netsnoer).

1) Veiligheid op de werkplek

- Houd het gedeelte waar u werkt netjes en goed verlicht.**
Chaos of slecht verlichte werkplekken kunnen leiden tot ongevallen.
- Werk met het elektrische gereedschap niet in een explosiegevaarlijke omgeving, waarin zich brandbare vloeistoffen, gassen of stof bevinden.** *Elektrische gereedschappen veroorzaken vonken die stof of dampen kunnen ontsteken.*
- Houd kinderen en andere personen tijdens het gebruik van het elektrische gereedschap op afstand.**
Bij afleiding kunt u de controle over het apparaat verliezen.

2) Elektrische veiligheid

- De aansluitstekker van het elektrische gereedschap moet in het stopcontact passen. De stekker mag op geen enkele wijze worden veranderd. Gebruik geen adapterstekker samen met geaarde elektrische gereedschappen.** *Onveranderde stekkers en passende contactdozen verkleinen het risico op een elektrische schok.*
- Voorkom lichaamscontact met geaarde oppervlakken zoals buizen, verwarmingen, fornuizen en koelkasten.** *Er bestaat een verhoogd risico op een elektrische schok, wanneer uw lichaam geaard is.*
- Houd elektrische gereedschappen uit de buurt van regen of vocht.**
Het binnendringen van water in elektrisch gereedschap verhoogt het risico op een elektrische schok.
- Gebruik de voedingskabel niet anders dan voor de eigenlijke bestemming, dus niet om het elektrische gereedschap aan te dragen, aan op te hangen of om de stekker mee uit het stopcontact te trekken. Houd het snoer uit de buurt van hitte, olie, scherpe randen of bewegende apparaatonderdelen.** *Beschadigde of in elkaar gewikkelde snoeren verhogen het risico op een elektrische schok.*
- Wanneer u met elektrisch gereedschap in de openlucht werkt, dient u alleen verlengsnoeren te gebruiken die ook geschikt zijn voor gebruik buitenshuis.** *Het gebruik van een verlengsnoer dat geschikt is voor gebruik buitenshuis verkleint het risico op een elektrische schok.*
- Wanneer het gebruik van elektrisch gereedschap in een vochtige omgeving niet kan worden vermeden, dient u van een aardlekschakelaar gebruik te maken.** *Het gebruik van een aardlekschakelaar verkleint het risico op een elektrische schok.*

3) Veiligheid van personen

- Wees attent! Let erop wat u doet en ga verstandig aan het werk met elektrisch gereedschap. Gebruik geen elektrisch gereedschap, wanneer u moe bent of onder invloed staat van drugs, alcohol of medicijnen.** *Eén moment van onoplettendheid bij het gebruik van het elektrische gereedschap kan leiden tot ernstige verwondingen.*

- Draag een persoonlijke beschermingsuitrusting en altijd een veiligheidsbril.** *Het dragen van een persoonlijke beschermingsuitrusting zoals een stofmasker, slipvaste veiligheidsschoenen, een veiligheidshelm of gehoorbescherming, afhankelijk van het type en gebruik van het elektrische gereedschap, verkleint het risico op verwondingen.*
- Voorkom een onopzettelijke ingebruikname. Zorg ervoor dat het elektrische gereedschap uitgeschakeld is voordat u het op de stroomvoorziening en/of de accu aansluit, het oppakt of draagt.** *Wanneer u uw vingers tijdens het dragen van het elektrische gereedschap op de schakelaar houdt of het apparaat ingeschakeld op de stroomvoorziening aansluit, kan dat leiden tot ongevallen.*
- Verwijder instelgereedschappen of stelsleutels voordat u het elektrische gereedschap inschakelt.** *Gereedschap of sleutels die zich in een draaiend apparaatonderdeel bevinden, kunnen verwondingen veroorzaken.*
- Voorkom een abnormale lichaamshouding. Let erop dat u altijd veilig en stevig staat, en zorg ervoor dat u altijd uw evenwicht behoudt.** *Daardoor hebt u het elektrische gereedschap in onverwachte situaties beter onder controle.*
- Draag geschikte kleding. Draag geen wijde kleding of sieraden. Houd haar, kleding en handschoenen uit de buurt van bewegende onderdelen.** *Loszittende kleding, sieraden of lang haar kan door bewegende onderdelen worden gegrepen.*
- Wanneer stofafzuig- en opvangvoorzieningen kunnen worden gemontereerd, dienen deze aangesloten te worden en correct te worden gebruikt.** *Gebruik van een stofafzuiging kan risico's door stof verkleinen.*
- Waan u niet in schijnveiligheid en houd u altijd aan de veiligheidsregels voor elektrisch gereedschap, ook wanneer u na veelvuldig gebruik vertrouwd bent met het elektrische gereedschap.** *Onoplettend handelen kan binnen een fractie van seconden leiden tot ernstig letsel.*

4) Gebruik en behandeling van elektrisch gereedschap

- Overbelast het apparaat niet. Gebruik voor uw werkzaamheden het daarvoor bestemde elektrische gereedschap.** *Met het juiste elektrische gereedschap werkt u beter en veiliger binnen het vermelde vermogensbereik.*
 - Gebruik geen elektrisch gereedschap waarvan de schakelaar defect is.** *Elektrisch gereedschap dat niet meer in- of uitgeschakeld kan worden, is gevaarlijk en moet worden gerepareerd.*
 - Trek de stekker uit het stopcontact en/of verwijder de accu voordat u het apparaat instelt, accessoires wisselt of het apparaat weglegt.** *Deze voorzorgsmaatregel verhindert dat het elektrische gereedschap onopzettelijk start.*
 - Berg ongebruikte elektrische gereedschappen buiten reikwijdte van kinderen op. Laat het apparaat niet gebruiken door personen die hiermee niet vertrouwd zijn of die deze instructies niet hebben gelezen.** *Elektrische gereedschappen zijn gevaarlijk wanneer ze door onervaren personen worden gebruikt.*
 - Onderhoud elektrische gereedschappen zorgvuldig. Controleer of bewegende onderdelen onberispelijk functioneren en niet blijven haken, of onderdelen gebroken zijn of zodanig zijn beschadigd dat de functie van het elektrische gereedschap wordt belemmerd. Laat beschadigde onderdelen repareren alvorens het apparaat te gebruiken.** *Veel ongevallen vinden hun oorzaak in slecht onderhouden elektrische gereedschappen.*
 - Houd uw snijgereedschappen scherp en schoon.** *Zorgvuldig onderhouden snijgereedschappen met scherpe snijranden blijven minder snel haken en zijn gemakkelijker te bedienen.*
 - Gebruik het elektrische gereedschap, accessoires, gebruiksgereedschappen enz. overeenkomstig deze instructies. Houd daarbij rekening met de werkomstandigheden en de uit te voeren werkzaamheden.** *Het gebruik van elektrische gereedschappen voor andere dan de voorziene toepassingen kan leiden tot gevaarlijke situaties.*
 - Zorg ervoor dat handgrepen en handgriepvlakken droog en schoon zijn en er geen olie en vet op zit.** *Gladder handgrepen en handgriepvlakken maken in onverwachte situaties geen veilige bediening en controle van het elektrische gereedschap mogelijk.*
- #### 5) Gebruik en behandeling van accugereedschap
- Laad de accu's alleen op in oplaadapparaten die door de fabrikant worden aanbevolen.** *Voor een oplaadapparaat dat voor een bepaald soort accu's geschikt is, bestaat brandgevaar wanneer er andere accu's op worden aangesloten.*
 - Gebruik alleen de accu's die bestemd zijn voor de bijbehorende elektrische gereedschappen.** *Het gebruik van andere accu's kan leiden tot verwondingen en brandgevaar.*
 - Houd de niet-gebruikte accu uit de buurt van paperclips, munten, sleutels, spijkers, schroeven of andere kleine metalen voorwerpen, die een overbrugging van de contacten zouden kunnen veroorzaken.** *Kortsluiting tussen de accucontacten kan verbrandingen of vuur tot gevolg hebben.*
 - Bij verkeerd gebruik kan vloeistof uit de accu lekken. Voorkom contact hiermee. Bij toevallig contact met water afspoelen. Wanneer de vloeistof in de ogen komt, moet u bovendien een arts raadplegen.** *Weglekkende accuvloeistof kan leiden tot huidirritaties of brandwonden.*
 - Gebruik geen beschadigde of veranderde accu.** *Beschadigde of veranderde accu's kunnen onvoorspelbaar gedrag vertonen en brand, een explosie of verwondingsgevaar veroorzaken.*
 - Stel een accu niet bloot aan vuur of te hoge temperaturen.** *Vuur of temperaturen boven 130 °C kunnen een explosie veroorzaken.*

- g) **Neem alle instructies voor het laden in acht en laad de accu of het gereedschap met een accu nooit op buiten het in de gebruiksaanwijzing vermelde temperatuurbereik.**

Verkeerd opladen of opladen buiten het toegestane temperatuurbereik kan de accu beschadigen en het brandgevaar verhogen.

6) Service

- a) **Laat uw elektrische gereedschap alleen repareren door gekwalificeerd en geschoold personeel en alleen met originele onderdelen.**
Daarmee wordt gewaarborgd dat de veiligheid van het elektrische gereedschap behouden blijft.

- b) **Pleeg nooit onderhoud aan beschadigde accu's.**

Elk onderhoud van accu's dient te worden uitgevoerd door de fabrikant of een gevolmachtigde klantenservicedienst.

Nationale voorschriften kunnen het gebruik van de telescoopkettingzaag beperken.

Controleer het product vóór gebruik en nadat het is gevallen of ergens tegenaan is gestoten, om belangrijke schades of mankementen vast te stellen.

Veiligheidsaanwijzingen voor telescoopkettingzagen

- a) **Houd alle lichaamsdelen uit de buurt van de ketting. Probeer gesnoeid materiaal niet te verwijderen of te snoeien takken vast te pakken, wanneer de ketting draait.** *De ketting beweegt na het uitschakelen van het apparaat nog na. Eén moment van onoplettendheid bij het gebruik van de telescoopkettingzaag kan ernstige verwondingen veroorzaken.*
- b) **Draag de telescoopkettingzaag aan de handgreep wanneer de ketting stilstaat en zonder de vingers in de buurt van de vermogensschakelaar te houden.** *Door de telescoopkettingzaag op de juiste wijze te dragen, verkleint het risico op het onopzettelijk starten van het apparaat en daardoor veroorzaakt letsel door de ketting.*
- c) **Schuif altijd de veiligheidsafdekking over de ketting, wanneer u de telescoopkettingzaag transporteert of opbergt.**
Een vakkundige omgang met de telescoopkettingzaag verkleint het risico op verwondingen door de ketting.
- d) **Verzeker u ervan dat alle vermogensschakelaars zijn uitgeschakeld en het accublok is verwijderd of losgekoppeld, wanneer u vastgeklemd gesnoeid materiaal verwijdert of onderhoudswerkzaamheden uitvoert.** *Onopzettelijk inschakelen van de telescoopkettingzaag tijdens het verwijderen van vastgeklemd gesnoeid materiaal of onderhoud kan leiden tot ernstige verwondingen.*
- e) **Verzeker u ervan dat alle vermogensschakelaars zijn uitgeschakeld en de inschakelblokkering is geactiveerd, wanneer u vastgeklemd gesnoeid materiaal verwijdert of onderhoudswerkzaamheden uitvoert.** *Onopzettelijk inschakelen van de telescoopkettingzaag tijdens het verwijderen van vastgeklemd gesnoeid materiaal of onderhoud kan leiden tot ernstige verwondingen.*
- f) **Houd de telescoopkettingzaag uitsluitend vast aan de geïsoleerde handgreepvlakken, omdat de ketting in contact kan komen met verborgen elektriciteitsleidingen.** *Contact van de ketting met een leiding die onder spanning staat, kan metalen apparaatdelen onder spanning zetten en dat kan leiden tot een elektrische schok.*
- g) **Houd alle leidingen uit de buurt van het te snoeien gedeelte.**
Er kunnen leidingen in heggen en bomen verborgen zijn en per ongeluk door de ketting worden doorgesneden.
- h) **Gebruik de telescoopkettingzaag niet bij slecht weer, vooral niet bij het risico op bliksem.**
Dit verkleint het risico om door de bliksem getroffen te worden.

Veiligheidsaanwijzingen voor telescoopkettingzagen

- a) **Verklein het risico op overlijden door een elektrische schok, door de telescoopkettingzaag met verlengde reikwijdte nooit in de buurt van elektrische leidingen te gebruiken.**
Het contact met of het gebruik in de buurt van stroomleidingen kan leiden tot ernstige verwondingen of een dodelijke elektrische schok.
- b) **Bedien de telescoopkettingzaag met verlengde reikwijdte altijd met beide handen.** *Houd de telescoopkettingzaag met verlengde reikwijdte met beide handen vast om verlies van controle te voorkomen.*
- c) **Draag hoofdbescherming bij werkzaamheden met de telescoopkettingzaag met verlengde reikwijdte boven het hoofd.** *Naar beneden vallend gesnoeid materiaal kan ernstige verwondingen veroorzaken.*

Kijk in heggen en bomen of er zich verborgen voorwerpen in bevinden (bijv. draadafraasteringen en verborgen elektriciteitsleidingen).

Het gebruik van een aardlekschakelaar met een activeringsstroom van 30 mA of minder wordt aanbevolen.

Houd de telescoopkettingzaag met twee handen aan de beide handgrepen vast. De telescoopkettingzaag is bestemd voor werkzaamheden waarbij de gebruiker op de grond staat en niet op een ladder of een andere instabiele standplaats.

Zorg er vóór het gebruik van de telescoopkettingzaag voor dat de vergrendelingsvoorzieningen van alle bewegende onderdelen (bijv. van de verlengde schacht en van het zwenkelement) zich in de vergrendelingsstand bevinden.

Extra veiligheidsaanwijzingen

Veiligheidsaanwijzingen voor accu's en acculaders

-  **Lees alle veiligheidswaarschuwingen en -instructies.** *Het niet opvolgen van de waarschuwingen en instructies kan leiden tot elektrische schokken, brand en/of ernstig letsel.*

- **Bewaar deze instructies op een veilige plaats.** *Gebruik de acculader alleen als u bekend bent met alle functies en deze onbeperkt kunt uitvoeren of de juiste instructies hebt ontvangen.*

- **Gebruik het product niet in explosieve atmosferen.**

- **Houd toezicht op kinderen tijdens gebruik, reiniging en onderhoud.** *Daarmee wordt gewaarborgd dat kinderen niet met de acculader spelen.*

- **Laad alleen Li-ion accu's van het POWER FOR ALL-systeem van het type PBA 18V vanaf een capaciteit van 1,5 Ah (vanaf 5 accucellen) op. De accuspanning moet passen bij de accu-oplaadspanning van de acculader. Laad geen niet-oplaadbare accu's op.** *Anders bestaat er gevaar voor brand of explosie.*

-  **Gebruik de acculader alleen in gesloten ruimten en houd deze uit de buurt van vocht.** *Het binnendringen van water in een acculader verhoogt het risico op elektrische schokken.*

- **Houd de acculader schoon.** *Vuil vormt een gevaar voor elektrische schok.*

- **Controleer de acculader, inclusief kabel en stekker, altijd voorafgaand aan het gebruik.** *Gebruik de acculader niet als u schade opmerkt. Open de acculader niet zelf. Zorg ervoor dat reparaties alleen worden uitgevoerd door gekwalificeerd personeel dat uitsluitend originele reserveonderdelen gebruikt.* *Beschadigde acculaders, kabels en stekkers verhogen het risico op een elektrische schok.*

- **Gebruik de acculader niet op gemakkelijk brandbare oppervlakken (zoals papier, textiel, enz.) of in brandbare omgevingen.** *Er bestaat brandgevaar omdat de acculader tijdens het opladen warm wordt.*

- **Als de aansluitkabel vervangen moet worden, moet dit worden uitgevoerd door GARDENA of door een erkend servicecentrum voor elektrische gereedschappen van GARDENA, om veiligheidsrisico's te voorkomen.**

- **Deze veiligheidsinstructies zijn alleen van toepassing op 18V-Li-ion accu's van het POWER FOR ALL-systeem.**

- **Laad de accu's alleen op met acculaders die door de fabrikant worden aanbevolen.** *Een acculader die geschikt is voor het ene type accu, kan brandgevaar veroorzaken als deze gebruikt wordt met andere accu's.*

- **Er kunnen ook dampen ontsnappen als de accu beschadigd is of verkeerd wordt gebruikt.** *Zorg ervoor dat de ruimte goed is geventileerd en roep medische hulp in als u nadelige gevolgen ervaart.* *De dampen kunnen de luchtwegen prikkelen.*

- **Als de accu defect is, kan er vloeistof lekken en kunnen aangrenzende voorwerpen nat worden.** *Controleer betreffende onderdelen. Reinig ze of vervang ze indien nodig.*

- **Bij verkeerd gebruik of als de accu beschadigd is, kan brandbare vloeistof uit de accu ontsnappen.** *Vermijd contact hiermee. Als u per ongeluk in contact komt met de vloeistof, afspoelen met water. Wanneer de vloeistof in de ogen komt, moet u bovendien een arts raadplegen.* *Vloeistof die uit de accu komt kan irritatie of brandwonden veroorzaken.*

- **Gebruik de accu alleen in partnerproducten van het POWER FOR ALL-systeem.** *18V-accu's met de POWER FOR ALL-markering zijn volledig compatibel met de volgende producten: alle 18V-partnerproducten van het POWER FOR ALL-systeem.*

- **Neem de accu-aanbevelingen in de gebruiksaanwijzing voor uw product in acht.** *Dit is de enige manier om de accu en het product veilig te gebruiken en de accu's te beschermen tegen gevaarlijke overbelasting.*

- **Laad de accu's alleen op met acculaders die worden aanbevolen door de fabrikant of door partners van het POWER FOR ALL-systeem.** *Een acculader die geschikt is voor een bepaald type accu vormt brandgevaar bij gebruik in combinatie met andere accu's (accu-type: PBA 18 V enz./compatibele acculaders: AL 18 enz.).*

- **De accu wordt gedeeltelijk geladen geleverd.** *Om de volledige capaciteit van de accu te kunnen benutten, moet u de accu volledig opladen in de acculader, voordat u de accu voor de eerste keer gebruikt.*

- **Houd batterijen uit de buurt van kinderen.**

- **Open de accu niet.** *Er bestaat gevaar voor kortsluiting.*

- **Sluit de accu niet kort.** *Houd de accu als hij niet wordt gebruikt uit de buurt van paperclips, munten, sleutels, spijkers, schroeven of andere kleine metalen voorwerpen die een overbrugging van de contacten zouden kunnen veroorzaken.* *Als er kortsluiting tussen de accuaansluitingen ontstaat, kunnen er brandwonden of brand ontstaan.*

- **De accucontacten kunnen heet zijn na gebruik.** *Wees voorzichtig met de hete contacten, wanneer u de accu verwijdert.*

- **De accu kan beschadigd raken door puntige voorwerpen zoals een spijker of schroevendraaier of door externe kracht.** *Er kan kortsluiting ontstaan en de accu kan in brand vliegen, gaan roken of exploderen of oververhit raken.*

- **Voer nooit onderhoud uit aan beschadigde accu's.** *Alle onderhoudswerkzaamheden aan accu's mogen uitsluitend worden uitgevoerd door de fabrikant of door erkende servicecentra.*

-  **Bescherm de accu tegen hitte, waaronder langdurige blootstelling aan zonlicht, vuur, vuil, water en vocht.**
 *Er bestaat explosie- en kortsluitgevaar.*

- **Gebruik en bewaar de accu alleen bij een omgevingstemperatuur tussen -20 °C en +50 °C.**

Laat de accu in de zomer bijvoorbeeld niet achter in uw auto. Bij temperaturen <0 °C kunnen de prestaties afnemen, afhankelijk van het apparaat.

- **Laad de accu alleen op bij omgevingstemperaturen tussen 0 °C en +35 °C.** *Laden buiten het temperatuurbereik kan de accu beschadigen of het risico of brand vergroten.*

→ Laat de accu na gebruik ten minste 30 minuten lang afkoelen, voordat u deze oplaadt of opbergt.

Elektrische veiligheid



GEVAAR! Hartstilstand!

Dit product genereert tijdens de werking een elektromagnetisch veld. Dit veld kan onder bepaalde omstandigheden invloed hebben op de werkwijze van actieve of passieve medische implantaten. Om het gevaar van situaties die kunnen leiden tot ernstige of dodelijke verwondingen uit te sluiten, dienen personen met een medisch implantaat hun arts en de fabrikant van het implantaat te raadplegen alvorens dit product te gebruiken.

Sluit het oplaadapparaat uitsluitend aan op de wisselspanning die op het typeplaatje staat vermeld.

Er mag onder geen beding aarding worden aangesloten op enig onderdeel van dit product.

Gebruik het product niet wanneer er onweer dreigt.

Bescherm de accucontacten tegen vocht.

Persoonlijke veiligheid



GEVAAR! Verstikkingsgevaar!

Kleinere onderdelen kunnen gemakkelijk worden ingeslikt. De polyzak vormt een verstikkingsgevaar voor kleine kinderen. Houd kleine kinderen tijdens de montage uit de buurt.

Gebruik de telescoopkettingzaag alleen op de daarvoor bestemde wijze. De gebruiker is verantwoordelijk voor ongevallen of gevaren die andere mensen of hun eigendom treffen. Let er in het bijzonder op, dat u derden niet in gevaar brengt door de grotere actieradius wanneer de telescoopbuis uitgeschoven is.



GEVAAR!

Bij het dragen van de gehoorbescherming en door het lawaai van het product, merkt men mogelijk niet wanneer er personen naderen.

Draag altijd de geschikte kleding, handschoenen en stevig schoeisel.

Vermijd contact met de olie van de ketting, met name wanneer u daar allergisch op reageert.

Controleer de gedeelten waar de telescoopkettingzaag moet worden gebruikt en verwijder alle draden, verborgen elektrische kabels en andere vreemde voorwerpen.

Alle instelwerkzaamheden (snoeikop schuin zetten, telescoopbuislengte veranderen) moeten plaatsvinden met opgestoken veiligheidsafdekking en de telescoopkettingzaag mag daarbij niet op het zwaard worden gezet.

Vóór gebruik en nadat de machine een krachtige schok heeft opgelopen, moet worden gecontroleerd of deze sporen vertoont van een breuk of beschadiging en repareer deze zo nodig.

Probeer nooit te werken met een onvolledige telescoopkettingzaag of met een telescoopkettingzaag waaraan ongeoorloofde veranderingen werden uitgevoerd.

Gebruik en verzorging van elektrische gereedschappen

U dient te weten hoe u het product in geval van nood kunt uitschakelen.

Houd de telescoopkettingzaag nooit vast aan de veiligheidsafdekking.

Gebruik de telescoopkettingzaag niet, wanneer de veiligheidsvoorzieningen beschadigd zijn.

Tijdens het gebruik van de telescoopkettingzaag mag geen ladder worden gebruikt.

Gebruik het product alleen wanneer men op stevige grond staat.

De accu lostrekken:

- voordat de telescoopkettingzaag onbeheerd wordt achtergelaten;
- voordat u een verstopping vrijmaakt;
- voordat de telescoopkettingzaag wordt gecontroleerd of gereinigd of wanneer er werkzaamheden aan worden uitgevoerd;
- wanneer u een voorwerp tegenkomt. De telescoopkettingzaag mag pas weer worden gebruikt, wanneer absoluut zeker werd vastgesteld, dat de hele telescoopkettingzaag zich in een veilige gebruikstoestand bevindt;
- wanneer de telescoopkettingzaag ongewoon sterk begint te trillen. Controleer onmiddellijk. Te grote trillingen kan letsel veroorzaken;
- voordat u het product aan een andere persoon overhandigt.



VERWONDINGSGEVAAR!

Raak de ketting niet aan.

→ Na gebruik of bij werkonderbreking mes met mesbescherming beveiligen.

Alle moeren en schroeven moeten stevig zijn vastgedraaid, zodat een veilige gebruikstoestand van het product is gewaarborgd.

Wanneer het product tijdens het gebruik heet werd, moet u het af laten koelen alvorens het op te bergen.

De telescoopkettingzaag mag niet worden opgeborgen bij een temperatuur van meer dan 35 °C of onder blootstelling aan direct zonlicht.

Berg de telescoopkettingzaag niet op plaatsen op met statische elektriciteit.

Pas op voor gesnoeid materiaal dat naar beneden valt.

Werk alleen bij daglicht of wanneer het zicht goed is.

2. MONTAGE



GEVAAR! Lichamelijk letsel!

Risico op snijwonden wanneer het product onopzettelijk start.

→ Verwijder de accu en schuif de veiligheidsafdekking over het zwaard voordat u het product monteert.

De stoksnoeischaar wordt geleverd met een batterij, oplader, ketting, zaagblad, beschermkap met zeskantsleutel en gebruikershandleiding.

Telescoopsteel monteren [afb. A1/A2]:

1. Schuif de telescoopbuis ② tot aan de aanslag in de motoreenheid ①. Daarbij moeten de beide markeringen ⑩ tegenover elkaar liggen.
2. Draai de grijze moer ③ vast.

Draagriem monteren [afb. A3]:



LET OP!

De bijgeleverde draagriem moet worden gebruikt.

1. Maak de clip van de riem ④ wijder, klem deze rond de steel en draai vast met de schroef ⑤.
2. Hang de karabijnhaak ⑥ van de draagriem aan de riemclip ④.
3. Stel de riem met de snelsluiting in op de gewenste lengte.

3. BEDIENING



GEVAAR! Lichamelijk letsel!

Risico op snijwonden wanneer het product onopzettelijk start.

→ Wacht tot de ketting tot stilstand is gekomen, verwijder de accu en schuif de veiligheidsafdekking over het zwaard voordat u het product instelt of transporteert.

Accu opladen [afb. O1/O2/O3]:



LET OP!

→ Neem de netspanning in acht! De spanning van de stroombron moet overeenkomen met de gegevens op het typeplaatje van de acculader.

Bij de leveringsomvang van de GARDENA telescoopkettingzaag art. 14770-55 is geen accu en geen acculader inbegrepen.

Dankzij het intelligente oplaadprocedé wordt de laadtoestand van de accu automatisch herkend en wordt de accu, afhankelijk van de accutemperatuur en -spanning, met de telkens optimale oplaadstroom opgeladen.

Daardoor wordt de accu ontzien en blijft bij bewaren in de acculader altijd volledig opgeladen.

1. Druk de ontgrendelingsstoets ① in en verwijder de accu ② uit de accuhouder ③.
2. Sluit het oplaadapparaat ④ aan op een stopcontact.
3. Schuif de acculader ⑤ op de accu ⑥.

Wanneer de accu-oplaadaanduiding ⑦ groen knippert, wordt de accu opgeladen.

Wanneer de accu-oplaadaanduiding ⑦ op de acculader permanent groen brandt, is de accu volledig opgeladen (oplaadduur, zie 7. TECHNISCHE GEGEVENS).

4. Controleer de oplaadtoestand tijdens het opladen regelmatig.
5. Wanneer de accu ⑥ volledig is opgeladen, kunt u de accu ⑥ van de acculader ⑤ verwijderen.

Betekenis van de aanduidingselementen:

Aanduidingen op de acculader [afb. O3]:

Knipperlicht accu-oplaadaanduiding ⑦

Het opladen wordt weergegeven door het knipperen van de accu-oplaadaanduiding ⑦.



Aanwijzing: Het opladen is alleen mogelijk, wanneer de temperatuur van de accu zich binnen het toegestane oplaadtemperatuurbereik bevindt, zie 7. TECHNISCHE GEGEVENS.

Continuïchthet accu-oplaadaanduiding (L)



Het **continuïchthet** van de accu-oplaadaanduiding (L) geeft aan dat de accu volledig is opgeladen, of dat de temperatuur van de accu zich buiten het toegestane oplaadtemperatuurbereik bevindt en er daarom niet kan worden opgeladen. Zodra het toegestane temperatuurbereik is bereikt, wordt de accu opgeladen.

Zonder dat de accu ingestoken is, signaleert het **continuïchthet** van de accu-oplaadaanduiding (L), dat de stekker in het stopcontact is gestoken en de acculader klaar voor gebruik is.

Laadtoestandsaanduiding van de accu (P) op het product [afb. O4/O14]:

Nadat het product is gestart, wordt de laadtoestandsaanduiding van de accu (P) gedurende 5 seconden weergegeven.

Laadtoestand van de accu	Laadtoestandsaanduiding van de accu
67 – 100 % opgeladen	(L), (L) en (L) branden groen
34 – 66 % opgeladen	(L) en (L) branden groen
11 – 33 % opgeladen	(L) brandt groen
0 – 10 % opgeladen	(L) knippert groen

Wanneer de LED (L) groen knippert, moet de accu worden opgeladen.

Wanneer de fouten-LED (L) brandt of knippert, zie 6. STORINGEN VERHELPELEN.

Vullen met kettingolie [afb. O5]:



GEVAAR!

Lichamelijk letsel door kettingbreuk, wanneer de ketting op het zwaard onvoldoende wordt gesmeerd.

→ Controleer vóór elk gebruik of er een voldoende hoeveelheid kettingolie wordt afgegeven.

Wij bevelen **GARDENA kettingzaagolie art. 6006** aan, of een gelijkwaardige bio-olie van speciaalzaken.

1. Draai de olietankdop (7) eraf.
2. Vul kettingolie bij via de vulopening (8), totdat het venster (9) volledig met olie is gevuld.
3. Draai de olietankdop (7) weer op de vulopening (8).
4. Controleer het oliesmeersysteem.

Wanneer olie op het product werd gemorst, moet het grondig worden schoongemaakt.

Oliesmeersysteem controleren [afb. O6]:

→ Richt het zwaard (20) op een afstand van ca. 20 cm naar een licht snijvlak in het hout.

Nadat de machine een minuut is gebruikt, moet het vlak duidelijke sporen van olie vertonen.



LET OP!

Het zwaard (20) mag in geen geval in aanraking komen met zand of grond, omdat dat leidt tot verhoogde slijtage van de ketting!

Werkposities:

De telescoopkettingzaag kan in 2 werkposities worden gebruikt (boven/beneden). Om een net snoeivlak te krijgen, moeten dikke takken in 2 stappen worden afgezaagd. (afbeeldingen soortgelijk).

Boven zagen (dikke takken) [afb. O6/O7/O8]:

1. Zaag de tak van onderaf in tot max. 1/3 van de diameter (de ketting beweegt langs de voorste aanslag (a)).
2. Zaag de tak van bovenaf af (de ketting trekt aan de achterste aanslag (b)).

Beneden zagen [afb. O6/O9]:

→ Zaag de tak van bovenaf af (de ketting trekt aan de achterste aanslag (b)).

Motoreenheid schuin zetten [afb. O10]:

De motoreenheid (1) kan schuin worden gezet in stappen van 15° van 60° tot -60°.

1. Houd de beide oranje knoppen (11) ingedrukt en zet de motoreenheid (1) schuin in de gewenste richting.
2. Laat de beide oranje knoppen (11) los en laat de motoreenheid (1) vastklikken.

Telescoopbuis uitschuiven [afb. O11]:

De telescoopbuis (2) kan traploos tot 50 cm worden uitgeschoven.

1. Draai de oranje moer (12) los.
2. Schuif de telescoopbuis (2) uit tot de gewenste lengte.
3. Draai de oranje moer (12) weer vast.

Telescoopkettingzaag starten [afb. O1/O12/O13/O14]:



GEVAAR! Lichamelijk letsel!

Er bestaat verwondingsgevaar wanneer het product bij het loslaten van de start-hendel niet stopt.

→ Omzeil de veiligheidsvoorzieningen of schakelaars niet. Maak de start-hendel bijvoorbeeld niet aan de handgreep vast.

Alvorens met het werk te beginnen, moeten de volgende voorwaarden zijn gecontroleerd:

- Er is voldoende kettingolie bijgevoerd en het smeersysteem werd gecontroleerd (zie 3. BEDIENING).
- De ketting is gespannen (zie 4. ONDERHOUD).

Starten:

Het product is uitgerust met een veiligheidsvoorziening met twee schakelaars (start-hendel met inschakelblokkering), waardoor onopzettelijk inschakelen van het product wordt voorkomen.

1. Plaats de accu (8) in de accuhouder (9) totdat deze hoorbaar vastklikt.
2. Open de kliksluiting (13) van de veiligheidsafdekking en verwijder deze van het zwaard.
3. Houd de telescoopkettingzaag met één hand vast aan het geïsoleerde handgreepvlak van de telescoopbuis (2) en met de andere hand aan de handgreep (14).
4. Schuif de inschakelblokkering (15) naar voren en druk de starthendel (16) in. De telescoopkettingzaag start en de laadtoestandsaanduiding van de accu (P) wordt gedurende 5 seconden weergegeven.
5. Laat de inschakelblokkering (15) los.

Stoppen:

1. Laat de start-hendel (16) los. De telescoopkettingzaag stopt.
2. Schuif de veiligheidsafdekking over het zwaard en klap deze dicht, totdat de kliksluiting (13) vastklikt.
3. Druk de ontgrendelingsstoets (A) in en verwijder de accu (8) uit de accuhouder (9).

4. ONDERHOUD



GEVAAR! Lichamelijk letsel!

Risico op snijwonden wanneer het product onopzettelijk start.

→ Wacht tot de ketting tot stilstand is gekomen, verwijder de accu en schuif de veiligheidsafdekking over het zwaard voordat u het product onderhoudt.

Telescoopkettingzaag reinigen:



GEVAAR! Lichamelijk letsel!

Verwondingsgevaar en risico op beschadiging van het product.

- Maak het product niet schoon met water of met een waterstraal (in het bijzonder niet onder hoge druk).
- Reinig niet met chemicaliën, inclusief benzine of oplosmiddelen. Sommige stoffen kunnen belangrijke kunststofonderdelen beschadigen.

De ventilatiegleuven moeten altijd schoon zijn.

1. Reinig de telescoopkettingzaag met een vochtige doek.
2. Reinig de ventilatiegleuf met een zachte borstel (gebruik geen schroevendraaier).
3. Reinig het zwaard indien nodig met een borstel.

Accu en oplaadapparaat reinigen:

Zorg ervoor dat het oppervlak en de contacten van de accu en van het oplaadapparaat altijd schoon en droog zijn, voordat u het oplaadapparaat aansluit.

Gebruik geen stromend water.

→ **Acculader:** Reinig de contacten en de kunststof onderdelen met een zachte, droge doek.

→ **Accu:** Reinig de ventilatiegloeuf en de aansluitingen van de accu af en toe met een zachte, schone en droge kwast.

Ketting spannen [afb. M1/M2/M3/M4]:



VERBRANDINGSGEVAAR!

Een te strak gespannen ketting kan leiden tot overbelasting van de motor en tot beschadigingen, terwijl onvoldoende spanning ervoor kan zorgen dat de ketting uit de geleider springt. Een correct gespannen ketting biedt de beste zaageigenschappen, een optimale looptijd van de accu en verlengt de levensduur. Controleer de spanning daarom regelmatig, omdat de kettinglengte bij gebruik kan uitrekken (vooral wanneer de ketting nieuw is; na de eerste montage moet de kettingspanning worden gecontroleerd, wanneer de kettingzaag enkele minuten is gebruikt).

→ **Span de ketting echter niet direct na gebruik, maar wacht totdat deze is afgekoeld.**

De zeskantsleutel voor de schroeven ⑰ bevindt zich in de beschermkap ⑱.

1. Draai de beide schroeven ⑰ los. (Draai de schroeven ⑰ er niet helemaal uit!).
2. Til de ketting ⑲ in het midden van het zwaard ⑳ op. De spleet dient ca. 2 – 3 mm te zijn.
3. Draai de instelschroef ㉑ met de wijzers van de klok mee, wanneer de kettingspanning te laag is. Draai de instelschroef ㉑ tegen de wijzers van de klok in, wanneer de kettingspanning te hoog is.
4. Draai de beide schroeven ⑰ weer vast.
5. Start de telescoopkettingzaag gedurende ca. 10 sec.
6. Controleer de kettingspanning opnieuw en stel deze af indien nodig.

5. OPBERGEN

Buitenbedrijfstelling [afb. O12]:

Het product moet voor kinderen ontoegankelijk worden bewaard.

1. Schuif de veiligheidsafdekking over het zwaard en klap deze dicht, totdat de kliksluiting ⑳ vastklikt.
2. Verwijder de accu.
3. Laad de accu op.
4. Reinig de telescoopkettingzaag, de accu en de acculader (zie 4. ONDERHOUD).
5. Berg de telescoopkettingzaag, de accu en de acculader op een droge, dichte en vorstbestendige plaats op.

Het product afvoeren:

(conform richtlijn 2012/19/EU / S.I. 2013 No. 3113)



Het product mag niet met het normale huishoudelijke afval worden afgevoerd. Het moet volgens de geldende lokale milieuvorschriften worden afgevoerd.

BELANGRIJK!

→ Voer het product via uw plaatselijke recyclingverzamelpunt af.

Accu afvoeren:



De GARDENA accu bevat lithium-ioncellen die aan het eind van hun levensduur gescheiden van het normale huishoudelijke afval moeten worden afgevoerd.

Li-ion

BELANGRIJK!

→ Voer de accu's via uw plaatselijke recyclingverzamelpunt af.

1. Ontlaad de lithium-ioncellen volledig (wend u tot de GARDENA servicedienst).
2. Beveilig de contacten van de lithium-ioncellen tegen kortsluiting.
3. Voer de lithium-ioncellen op vakkundige wijze af.

6. STORINGEN VERHELPEN



GEVAAR! Lichamelijk letsel!

Risico op snijwonden wanneer het product onopzettelijk start.

→ **Wacht tot de ketting tot stilstand is gekomen, verwijder de accu en schuif de veiligheidsafdekking over het zwaard voordat u de storing van het product verhelpt.**

Ketting vervangen [afb. M1/M2/M3/T1]:



GEVAAR! Lichamelijk letsel!

Snijwonden door de ketting.

→ **Gebruik veiligheidshandschoenen bij het vervangen van de ketting.**

Wanneer de zaagprestatie merkbaar minder wordt (ketting bot), moet deze worden vervangen. De zeskantsleutel voor de schroeven ⑰ bevindt zich in de beschermkap ⑱.

Alleen de originele **GARDENA reserveketting en zwaard art. 4048** of de **reserveketting art. 4049** mogen worden gebruikt.

1. Draai de beide schroeven ⑰ eruit.
2. Verwijder het deksel ㉒.
3. Verwijder het zwaard ㉓ met de ketting ⑲.
4. Verwijder de ketting ⑲ van het zwaard ㉓.
5. Reinig de motoreenheid ①, het zwaard ㉓ en het deksel ㉒. Let daarbij vooral op de rubberen afdichtingen in de behuizing en in het deksel ㉒.
6. Leg de nieuwe ketting ⑲ om de voorste aanslag ㉔ van het zwaard ㉓. **Zorg ervoor dat de ketting in de juiste richting loopt en dat de voorste aanslag ㉔ naar boven wijst.**
7. Plaats het zwaard ㉓ zodanig op de motoreenheid ①, dat de bout ㉕ door het zwaard ㉓ wordt geleid en de ketting ⑲ rond het aandrijfrondsel ㉖ is gelegd.
8. Plaats het deksel ㉒ weer op de motoreenheid ①. Let daarbij op de rubberen afdichting.
9. Draai de beide schroeven ⑰ iets vast.
10. **Span de ketting (zie 4. ONDERHOUD).**

Probleem	Mogelijke oorzaak	Oplossing
Geringe looptijd	Ketting is te strak gespannen.	→ Span de ketting. (zie <i>Ketting spannen</i>).
	Ketting is niet gesmeerd, omdat er olie ontbreekt.	→ Vul kettingolie bij.
Telescoopkettingzaag kan niet worden gestopt	Start-hendel klemt.	→ Verwijder de accu en maak de start-hendel los.
Lelijke sneevlakken	Ketting is bot of beschadigd.	→ Vervang de ketting.
Ketting zit vastgeklemd	Ketting is te slap gespannen.	→ Span de ketting.
Telescoopkettingzaag trilt sterk	Ketting is te slap gespannen.	→ Span de ketting.
Telescoopkettingzaag start niet of stopt. LED ① knippert groen [afb. 04]	Accu is leeg.	→ Laad de accu op.
Telescoopkettingzaag start niet of stopt. Fouten-LED ② brandt rood [afb. 04]	Temperatuur van de accu ligt buiten het toegestane bereik.	→ Wacht tot de temperatuur van de accu weer tussen 0 °C en +45 °C ligt.
Telescoopkettingzaag start niet of stopt. Fouten-LED ③ knippert rood [afb. 04]	Tussen de accucontacten op de telescoopkettingzaag bevinden zich waterdruppels of vocht.	→ Verwijder de waterdruppels/het vocht met een droge doek.
	Motor is geblokkeerd.	→ Verwijder het obstakel. Start opnieuw.
Telescoopkettingzaag start niet of stopt. Fouten-LED ④ knippert rood [afb. 04]	Product is defect.	→ Wendt u zich tot de GARDENA servicedienst.
Telescoopkettingzaag start niet of stopt. Fouten-LED ⑤ brandt rood [afb. 04]	Accu is niet volledig in de accuhouder geplaatst.	→ Plaats de accu volledig in de accuhouder totdat deze hoorbaar vastklikt.
	Accu is defect.	→ Vervang de accu.
	Product is defect.	→ Wendt u zich tot de GARDENA servicedienst.

Probleem	Mogelijke oorzaak	Oplossing
Opladen is niet mogelijk. Accu-oplaadaanduiding (C) brandt continu [afb. 03]	Accu is niet (juist) geplaatst.	→ Plaats de accu correct op de acculader.
	Accucontacten zijn vuil.	→ Reinig de accucontacten (bijv. door de accu meerdere keren in de acculader te steken en weer te verwijderen. Vervang de accu indien nodig).
	Temperatuur van de accu bevindt zich buiten het toegestane oplaadtemperatuurbereik.	→ Wacht tot de temperatuur van de accu weer tussen 0 °C en + 45 °C ligt.
	Accu is defect.	→ Vervang de accu.
Accu-oplaadaanduiding (C) brandt niet [afb. 03]	Stekker van de acculader is niet (juist) ingestoken.	→ Steek de stekker (volledig) in het stopcontact.
	Stopcontact, netsnoer of acculader is defect.	→ Controleer de netspanning. Laat de acculader indien nodig door een erkende gespecialiseerde dealer of door de GARDENA servicedienst controleren.



AANWIJZING: Wend u bij andere storingen tot uw GARDENA servicecenter. Reparaties mogen alleen door de GARDENA servicecenters en door speciaal-zaken worden uitgevoerd, die door GARDENA zijn goedgekeurd.

7. TECHNISCHE GEGEVENS

Accu-telescoopkettingzaag	Eenheid	Waarde (art. 14770)
Kettingsnelheid	m/s	3,8
Zwaardlengte	mm	200
Kettingtype	px	90
Inhoud van de olietank	cm ³	60
Uitschuifbereik van de telescoopbuis	cm	0 – 50
Gewicht (inclusief accu)	kg	3,5
Geluidsrukniveau L _{PA} ¹⁾ Onzekerheid k _{PA}	dB (A)	73 3
Geluidsvermogensniveau L _{WA} ¹⁾ : gemeten/gegarandeerd Onzekerheid k _{WA}	dB (A)	90 / 93 3
Hand-armtrillingen a _{vhw} ²⁾ Onzekerheid k _{vhw}	m/s ²	1 1,5

Meetmethoden volgens: ¹⁾ DIN EN ISO 22868 ²⁾ DIN EN ISO 22867 / S.I. 2001 No. 1701



AANWIJZING: De vermelde vibratie-emissiewaarde werd gemeten overeenkomstig een genormeerde keuringsprocedure en kan worden geraadpleegd om elektrische gereedschappen met elkaar te vergelijken. Deze waarde kan ook worden gebruikt voor de voorlopige beoordeling van de blootstelling. De vibratie-emissiewaarde kan tijdens het werkelijke gebruik van het elektrische gereedschap variëren.

Systemaccu	Eenheid	Waarde (PBA 18V 2,5Ah W-B)	
Accuspanning	V (DC)	18	
Accucapaciteit	Ah	2,5	
Aantal cellen (Li-ion)		5	
Geschikte acculaders van het POWER FOR ALL-systeem		AL 1810 CV / AL 1815 CV / AL 18V-20 / AL 1830 CV / AL 1880 CV / AL 18V-44	
Acculader	Eenheid	Waarde (AL 1810 CV)	Waarde (AL 18V-20)
Netspanning	V (AC)	220 – 240	220 – 240
Netfrequentie	Hz	50 – 60	50 – 60
Nominaal vermogen	W	26	50
Accu-oplaadspanning	V (DC)	18	18
Max. accu-oplaadstroom	mA	1000	2000
Accu-oplaadtijd (ca.)			
PBA 18V 2,0Ah W-B	min.	124	64
PBA 18V 2,5Ah W-B	min.	154	79
PBA 18V 4,0Ah W-C	min.	244	124
Toegestane accutemperatuur tijdens het opladen	°C	0 – 45	0 – 45

Acculader	Eenheid	Waarde (AL 1810 CV)	Waarde (AL 18V-20)
Gewicht	g	170	210
Beschermklasse		□ / II	□ / II
Geschikte POWER FOR ALL-systeemaccu's		PBA 18V	PBA 18V

8. TOEBEHOREN/ONDERDELEN

GARDENA Reserveketting en zwaard	Ketting en zwaard om te vervangen.	art. 4048
GARDENA Reserveketting	Ketting om te vervangen.	art. 4049
GARDENA Kettingzaagolie	Om de ketting te smeren.	art. 6006
GARDENA Systeemaccu PBA 18V/45 P4A PBA 18V/72 P4A	Accu voor extra looptijd of om te vervangen.	art. 14903 art. 14905
GARDENA Accu-snellader AL 1830 CV P4A	Om POWER FOR ALL-systeemaccu's PBA 18V..W.-snel op te laden.	art. 14901

9. SERVICE

U vindt de actuele contactgegevens van onze service op de achterzijde en online:

- België: <https://www.gardena.com/be-fr/c/assistance/contact>
- Nederland: <https://www.gardena.com/nl/c/ondersteuning/contact>
- Andere landen: <https://www.gardena.com/int/support/advice/contact/>

SV Batteridreven kvistsåg

1. SÄKERHETSANVISNINGAR	29
2. MONTERING	31
3. HANDHAVANDE	31
4. UNDERHÅLL	32
5. LAGRING	32
6. ÅTGÄRDA FEL	33
7. TEKNISKA DATA	33
8. TILLBEHÖR/RESERVELAR	34
9. SERVICE	34

Översättning av originalanvisningarna.



Produkten är inte avsedd att användas av personer (inklusive barn) med nedsatt fysisk, sensorisk eller intellektuell förmåga eller bristande erfarenhet och/eller bristande kunskaper, om de inte hålls under uppsikt av en person som ansvarar för deras säkerhet eller fått anvisningar av denna person hur produkten ska användas. Barn ska hållas under uppsikt för att säkerställa att de inte leker med produkten. Vi rekommenderar att produkten används av ungdomar över 16 år.

Avsedd användning:

GARDENA Kvistsåg är avsedd för beskärning av träd, häckar, buskar och perenner med grenar upp till max. 8 cm diameter i villa- och hobby-trädgårdar.

Produkten är inte konstruerad för långtidsanvändning.



FARA! Kroppsskada!

→ Kvistsågen får inte användas för att fälla träd med. Ta bort grenar i bitar, så att du inte träffas av fallande grenar eller grenar som studsar tillbaka från marken när de ramlar. Stå inte under grenen när du sågar. Använd den inte för skötsel av dammar.

1. SÄKERHETSANVISNINGAR

VIKTIGT!

Läs noggrant bruksanvisningen och spara den för senare bruk.

Symboler på produkten:



FARA!

Läs användarinstruktionerna noggrant så att Du är säker på att Du förstår alla kontrollorgan och vad de är för.



Använd ögon- och hörselskydd.



Livsfara genom elektrisk stöt!
Håll ett avstånd på minst 10 m från ström-ledningar.



Använd alltid skyddshandskar.



Använd alltid halksäkra säkerhetsskor.



Använd alltid skyddshjälm.



Utsätt inte apparaten för regn.

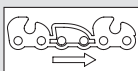

Kedjans rotationsriktning.



För batteriladdaren:
Dra ut kontakten direkt från nätet om ledningen har skadats eller blivit kapad.

Allmänna säkerhetsanvisningar

Allmänna säkerhetsanvisningar för elverktyg



VARNING!

Läs alla säkerhetsanvisningar, anvisningar, bildtexter och tekniska data som finns på det här elverktyget.

Om man bortser från att efterfölja säkerhetsanvisningarna och anvisningarna kan detta leda till elektrisk stöt, brand och/eller allvarliga skador.

Spara alla säkerhetsanvisningar och anvisningar för framtiden.

Begreppet "elverktyg" som används i säkerhetsanvisningarna avser eldrivna elverktyg (med nätkabel) och batteridrivna elverktyg (utan nätkabel).

1) Arbetsplats säkerhet

- Håll arbetsområdet rent och väl upplyst.**
Ordning och arbetsområden utan belysning kan leda till olyckor.
- Arbeta inte med elverktyget i explosionsfarlig miljö där det finns brännbara vätskor, gaser eller damm.**
Elverktyg skapar gnistor som kan antända dammet eller ångorna.
- Håll barn och andra personer borta när elverktyget används.**
Blir du distraherad kan du tappa kontrollen över apparaten.

2) Elsäkerhet

- Elverktygets anslutningskontakt måste passa i uttaget. Kontakten får inte förändras på något sätt. Använd inte adapterkontakt tillsammans med jordade elverktyg.**
Oförändrade kontakter och passande uttag minskar risken för en elektrisk stöt.
- Undvik kroppskontakt med jordade ytor såsom rör, värmeelement, spisar och kylskåp.**
Det finns en ökad risk för elektrisk stöt om din kropp är jordad.
- Håll elverktyg borta från regn och väta.**
Tränger vatten in i ett elverktyg ökar risken för en elektrisk stöt.
- Använd inte anslutningskabeln för att bära elverktyget, hänga upp det eller för att dra ut kontakten ur uttaget. Håll kabeln borta från värme, olja, vassa kanter eller apparatdelar som rör sig.**
Skadade eller trassliga kablar ökar risken att få en elektrisk stöt.
- Om du arbetar utomhus med ett elverktyg, använd endast förlängningskablar som är lämpade för utomhusbruk. Användning av en förlängningskabel lämpad för utomhusbruk minskar risken för en elektrisk stöt.**
- Om det inte går att undvika att använda elverktyget i fuktig miljö, använd en jordfelsbrytare.**
Att använda en jordfelsbrytare minskar risken för en elektrisk stöt.

3) Säkerhet för personer

- Var uppmärksam, tänk på vad du gör och var omdömesgill i arbetet med ett elverktyg. Använd inte elverktyg om du är trött eller är påverkad av droger, alkohol eller medicin.**
Ett ögonblicks ouppmärksamhet när elverktyget används kan leda till allvarliga skador.
- Använd personlig skyddsutrustning och alltid skyddsglasögon.**
Att använda personlig skyddsutrustning såsom dammask, halksäkra säkerhetsskor, skyddshjälm eller hörselskydd, beroende på elverktygets typ och användning, minskar risken för skador.
- Undvik idrifttagning av misstag. Se till att elverktyget är fränkopplat innan du ansluter det till strömförsörjningen och/eller ansluter batteriet, lyfter upp det eller bär det.**
Om du har fingret på strömbrytaren när du bär elverktyget eller apparaten är påkopplad när den ansluts till strömförsörjningen kan detta leda till olyckor.
- Ta bort inställningsverktyg eller skruvnycklar innan du kopplar på elverktyget. Ett verktyg eller en nyckel som befinner sig i en roterande apparatdel kan leda till skador.**
- Undvik en onormal kroppshållning. Se till att stå säkert och håll hela tiden balansen.**
Du kan då kontrollera elverktyget bättre i oväntade situationer.
- Använd lämpade kläder. Använd inte vida kläder eller smycken. Håll håret, kläder och handskar borta från delar som roterar.**
Löst sittande kläder, smycken eller långt hår kan dras in i delar som roterar.
- Om dammuppsugnings- och uppsamlingsanordningar kan monteras, ska dessa anslutas och användas på rätt sätt.**
Användning av en dammuppsugning kan minska risker från damm.
- Bli inte för säker på dig själv och ignorera inte säkerhetsreglerna för elverktyg, även om du efter lång och frekvent användning är väl förtrogen med elverktyget. Oaktsamt handlande kan inom några få sekunder leda till allvarliga personskador.**

4) Användning och behandling av elverktyget

- Överbelasta inte apparaten. Använd elverktyg som passar för ditt arbete. Med ett passande elverktyg arbetar du bättre och säkrare inom det angivna prestandaintervallet.**
 - Använd inte elverktyg som har defekt strömbrytare.**
Ett elverktyg som inte längre kan sättas på eller stängas av är farligt och måste repareras.
 - Dra ut kontakten från uttaget och/eller ta bort batteriet innan du gör apparatinställningar, byter tillbehördelar eller lägger undan apparaten.**
Det här försiktighetsåtgärdena förhindrar att elverktyget startar oavsiktligt.
 - Förvara elverktyg som inte används utom räckhåll för barn. Låt inte personer använda apparaten som inte är förtrodda med den eller som inte har läst de här anvisningarna.**
Elverktyg är farliga om de används av oerfarna personer.
 - Sköt elverktyg omsorgsfullt. Kontrollera att rörliga delar fungerar felfritt och inte kärvar, om delar är brutna eller så pass skadade att elverktygets funktion påverkas. Låt reparera skadade delar innan apparaten används.**
Många olyckor beror på dåligt underhållna elverktyg.
 - Håll skärverktyg vassa och rena.**
Noggrant skotta skärverktyg med vassa skärkanter kärvar mindre och är lättare att styra.
 - Använd elverktyg, tillbehör, insatsverktyg osv. enligt de här anvisningarna. Ta då hänsyn till arbetsförhållandena och arbetet som skall utföras.**
Att använda elverktyg till annat än det avsedda arbetet kan leda till farliga situationer.
 - Håll handtag och greppytor torra, rena och fria från olja och fett.**
Håll handtag och greppytor hindrar ett säkert handhavande och kontroll över elverktyget i oförutsedda situationer.
- #### 5) Användning och behandling av batteriverktyget
- Ladda endast batterierna i batteriladdare som rekommenderas av tillverkaren.**
För en batteriladdare som är lämpad för en specifik typ av batterier, finns brandfara om den används till andra batterier.
 - Använd endast de avsedda batterierna i elverktygen.**
Användning av andra batterier kan leda till skador och brandfara.
 - Håll batteri som inte används borta från gem, mynt, nycklar, spikar och andra små metallföremål som kan förorsaka att kontakterna kortsluts.**
En kortslutning mellan batterikontakterna kan leda till brännskador eller brand.
 - Vid felaktigt användning kan vätska komma ut ur batteriet. Undvik kontakt med denna. Spola av med vatten vid tillfällig kontakt. Om vätskan kommer in i ögonen, se till att få hjälp av läkare.**
Batterivätska som kommer ut kan leda till hudirritationer eller brännskador.
 - Använd inget skadat eller förändrat batteri.**
Skadade eller förändrade batterier kan fungera på oförutsedda sätt och leda till brand, explosion eller risk för personskador.
 - Utsätt inte ett batteri för eld eller för höga temperaturer.**
Eld eller temperaturer över 130 °C kan orsaka en explosion.
 - Följ alla anvisningar för laddning och ladda aldrig batteriet eller batteriverktyget utanför det temperaturområde som anges i bruksanvisningen.**
Felaktigt utförd laddning eller laddning utanför det tillåtna temperaturområdet kan förstöra batteriet och öka brandrisken.

6) Service

a) Låt endast kvalificerad fackpersonal reparera elverktyget och endast med originalreservdelar.

Därmed säkerställs att elverktygets säkerhet bibehålls.

b) Underhåll aldrig skadade batterier. Allt underhåll av batterier bör endast göras av tillverkaren eller auktoriserad kundtjänst.

Nationella föreskrifter kan begränsa användningen av kvistsågen.

Undersök produkten innan den används och om den har tappats eller efter andra stötar för att fastställa väsentliga skador eller brister.

Säkerhetsanvisningar för kvistsågar

a) Håll alla kroppsdelar borta från kedjan. Försök inte att ta bort klippt material när kedjan går eller hålla fast material som ska klippas. Kedjan fortsätter att vara i rörelse efter att brytaren har slagits ifrån. Ett ögonblicks ouppmärksamhet när kvistsågen används kan leda till allvarliga skador.

b) Bär kvistsågen i handtaget när kedjan står still och utan att hålla fingrarna i närheten av strömbrytaren.

Att bära kvistsågen på rätt sätt minskar risken för oavsiktlig start och personskador orsakade av kedjan på grund av detta.

c) Vid transport eller förvaring av kvistsågen ska övertäckningen alltid dras över kedjan.

Korrekt hantering av kvistsågen minskar risken för personskador på grund av kedjan.

d) Försäkra dig om att alla strömbrytare är frånsagna och att batteriblocket är urtaget eller frånskjutit när du ta bort klippta material som klämts fast eller när du utför underhållsarbeten.

Oavsiktlig start av kvistsågen vid borttagning av klippt material som klämts fast eller vid underhåll, kan leda till allvarliga personskador.

e) Försäkra dig om att alla strömbrytare är frånsagna och att påkopplingspärren är aktiverad när du ta bort klippta material som klämts fast eller när du utför underhållsarbeten.

Oavsiktlig start av kvistsågen vid borttagning av klippt material som klämts fast eller vid underhåll, kan leda till allvarliga personskador.

f) Håll endast kvistsågen i de isolerade greppytorna, eftersom kedjan kan komma i kontakt med dolda ledningar.

Om kedjan kommer i kontakt med en spänningsförande ledning kan metall-delar bli spänningsledande och leda till en elektrisk stöt.

g) Håll alla typer av ledningar borta från det område där kvistsågen används.

Ledningar kan vara dolda i häckar och träd och av misstag kapas av kedjan.

h) Använd inte kvistsågen vid dåligt väder, särskilt inte vid risk för blixnar. Detta minskar risken för ett blixtnedslag.

Säkerhetsanvisningar för kvistsågar

a) Minska risken att bli dödad av elektricitet genom att aldrig använda kvistsågen med ökad räckvidd i närheten av elektriska ledningar.

Att beröra elledning eller användning i närheten av dem kan leda till allvarliga personskador eller dödlig elektrisk stöt.

b) Använd alltid kvistsågen med ökad räckvidd med båda händerna.

Håll i kvistsågen med ökad räckvidd med båda händerna för att undvika att tappa kontrollen.

c) Använd huvudskydd vid arbeten över huvudet med kvistsågen med ökad räckvidd.

Bitar som ramlar ner kan leda till allvarliga personskador.

Sök igenom häckar och träd efter dolda föremål (t. ex. trådstängsel och dolda ledningar).

Användning av en jordfelsbrytare med en utlösningssström på 30 mA eller mindre rekommenderas.

Håll fast kvistsågen med båda händerna på båda handtagen.

Kvistsågen är avsedd för arbeten där användaren står på marken och inte på en stege eller ett annat ostabilt underlag.

Säkerställ innan kvistsågen används att låsanordningarna på alla rörliga delar (t. ex. det förlängda skaffet och svängелеmentet) är i låst läge.

Extra säkerhetsanvisningar

Säkerhetsvarning för batterier och batteriladdare

→ Läs alla säkerhetsvarningar och säkerhetsinstruktioner.

Om du inte följer varningarna och instruktionerna kan det leda till elektriska stötar, brand och/eller allvarliga skador.

→ Spara de här instruktionerna på ett säkert ställe. Använd batteriladdaren endast om du känner till alla funktioner och kan utföra dem utan begränsning eller har fått lämpliga anvisningar.

→ Använd inte produkten i explosiva miljöer.

→ Håll uppsikt över barn under användning, rengöring och underhåll. Detta för att säkerställa att barn inte leker med batteriladdaren.

→ Ladda endast litiumjonbatterier i POWER FOR ALL-systemet typ PBA 18 V med en kapacitet på 1,5 Ah (minst fem battericeller). Batterispänningen måste stämma överens med batteriladdarens laddningsspänning. Ladda inte icke laddningsbara batterier. Annars finns det risk för brand och explosion.

→ Använd batteriladdaren endast i stängda rum och håll den borta från fukt.

Om vatten tränger in i en batteriladdare ökar risken för elektriska stötar.

→ Håll batteriladdaren ren. Smuts utgör en risk för elektriska stötar.

→ Kontrollera alltid batteriladdaren, inklusive kabeln och kontakten, innan den används. Använd inte batteriladdaren om du upptäcker

någon skada. Öppna inte batteriladdaren på egen hand, utan säkerställ att reparationer endast utförs av kvalificerad personal som endast använder originalreservdelar.

Skadade batteriladdare, kablar och kontakter ökar risken för elektriska stötar.

→ Använd inte batteriladdaren på lättantändliga ytor (t. ex. papper, textilier osv.) eller i lättantändliga miljöer. Det föreligger en risk för brand eftersom batteriladdaren värms upp under laddning.

→ Om det är nödvändigt att byta ut anslutningskabeln ska det utföras av GARDENA eller ett godkänt servicecenter för GARDENA-elverktyg för att undvika säkerhetsrisker.

→ Dessa säkerhetsvarningar gäller endast för POWER FOR ALL-systemets 18 V Li-Ion-batterier.

→ Ladda batterierna endast med batteriladdare som rekommenderas av tillverkaren. En batteriladdare som är lämplig för en typ av batteri kan utgöra en brandrisk om den används med andra batterier.

→ Ångor kan dessutom läcka ut om batteriet är skadat eller används felaktigt. Se till att området är välventilerat och kontakta värden om du skulle uppleva några negativa effekter. Ångorna kan irritera andningsorganen.

→ Om batteriet är defekt kan vätska läcka ut och väta intilliggande föremål. Kontrollera berörda delar. Rengör dem eller byt ut dem vid behov.

→ Om batteriet används felaktigt eller om det är skadat kan brandfarlig vätska tränga ut ur batteriet; undvik kontakt med sådan vätska. Om kontakt inträffar av misstag ska du skölja med vatten. Om vätskan kommer i kontakt med dina ögon ska du söka läkarvård. Vätska som sprutar ut från batteriet kan orsaka irritation eller sveda.

→ Använd batteriet endast i produkter från POWER FOR ALL-systempartner. POWER FOR ALL-märkta 18 V-batterier är helt kompatibla med följande produkter: alla 18 V-produkter från POWER FOR ALL-systempartner.

→ Följ batterirekommendationerna i bruksanvisningen för din produkt. Detta är det enda sättet att använda batteriet och produkten säkert och skydda batterierna mot farlig överbelastning.

→ Ladda batterierna endast med batteriladdare som rekommenderas av tillverkaren eller av POWER FOR ALL-systempartner.

En batteriladdare som är lämplig för en viss typ av batteri utgör en brandrisk när den används med andra batterier (batterityp: PBA 18 V osv./kompatibla batteriladdare: AL 18 osv.).

→ Batteriet levereras delvis laddat.

I syfte att säkerställa batteriets prestanda ska du ladda batteriet fullständigt i batteriladdaren innan du använder det första gången.

→ Förvara batterier utom räckhåll för barn.

→ Öppna inte batteriet. Det finns en risk för kortslutning.

→ Kortslut inte batteriet. När batteriet inte används ska du hålla det borta från gem, mynt, nycklar, spikar, skruvar och andra små metallföremål som kan överbrygga kontakterna.

Kortslutning av batteriets kontakter kan orsaka brännskador eller brand.

→ Batteriets kontakter kan vara heta efter användning. Var försiktig med de heta kontakterna när du tar ut batteriet.

→ Batteriet kan skadas av vassa föremål som spikar och skruvmejslar eller via externa krafter. En invändig kortslutning kan inträffa och leda till att batteriet brinner, ryker, exploderar eller överhettas.

→ Utför aldrig service på skadade batterier. Underhåll av batterier får endast utföras av tillverkaren eller auktoriserade servicecenter.

 Skydda batteriet mot värme, inklusive långvarig exponering mot solljus, eld, smuts, vatten och fukt.

 Det finns risk för explosion och kortslutning.

→ Batteriet får endast användas och förvaras vid en omgivningstemperatur mellan -20 och +50 °C. Lämna exempelvis inte batteriet i bilen på sommaren. Vid temperaturer under 0 °C kan prestandan försämrats beroende på enheten.

→ Ladda batteriet endast vid omgivningstemperaturer mellan 0 och 35 °C. Laddning utanför temperaturintervallet kan skada batteriet och öka risken för brand.

→ Låt batteriet svalna minst under 30 minuter efter användning innan du laddar eller förvarar det.

Elsäkerhet



FARA! Hjärtstillestånd!

Den här produkten skapar ett elektromagnetiskt fält under driften. Det här fältet kan under vissa omständigheter påverka funktionssättet för aktiva eller passiva medicinska implantat. För att utesluta faran från situationer som kan leda till allvarliga eller dödliga skador, bör personer med ett medicinskt implantat konsultera läkare och tillverkaren av implantatet innan den här produkten används.

Anslut endast laddaren till den växelspänning som anges på typskylten.

Under inga omständigheter får en jordkabel anslutas till någon del av enheten.

Använd inte produkten när det är risk för åska.

Skydda batterikontakterna mot fuktighet.

Personlig säkerhet



FARA! Kvävningsskada!

Mindre delar kan lätt sväljas. Plastpåsar innebär kvävningsskada för små barn. Håll små barn borta under monteringen.

Använd endast kvistsågen på det avsedda sättet. Användaren ansvarar för olyckor eller annat som inträffar på person eller egendom. Tänk på riskerna för tredje man genom den utökade arbetsraden när den teleskopfunktionen är utdragen.



FARA!

Eventuellt märker man inte att personer närmar sig när hörselskydden används och genom ljudet från produkten.

Bär alltid lämpliga kläder, handskar och robusta skor. Säkerhetsglasögon rekommenderas.

Undvik kontakt med kedjans olja och det särskilt om du reagerar allergiskt på den.

Kontrollera områdena där kvistsågen skall användas och ta bort all slags tråd, dolda elektriska kablar och andra främmande objekt.

Alla inställningsarbeten (luta skärhuvud, ändra teleskoprörlängd) måste göras när skyddsövertäckningen är påsatt och kvistsågen får då inte ställas på svärdet.

Innan användningen och efter en kraftig stöt måste maskinen kontrolleras om det finns tecken på brott eller skada eller skador och reparera om så behövs.

Försök aldrig arbeta med en ofullständig kvistsåg eller en kvistsåg som det har gjorts ej auktoriserade modifieringar på.

Användning och vård av det eldrivna redskapet

Du måste veta hur du kan stänga av produkten vid ett nödfall. Håll aldrig kvistsågen i skyddsövertäckningen.

Använd inte kvistsågen om skyddsanordningarna är skadade.

Steg 1 får inte användas tillsammans med kvistsågen.

Använd endast produkten stående på fast underlag.

Dra bort batteriet:

- innan kvistsågen lämnas utan uppsikt;
- innan du rensar bort en tilltappning;
- innan kvistsågen kontrolleras eller rengörs eller arbeten utförs på den;
- om du kommer emot ett föremål. Kvistsågen får användas igen först när det är absolut säkerställt att hela kvistsågen har en säker driftstatus;
- när kvistsågen börjar att vibrera onormalt starkt. Undersök omedelbart. Stora vibrationer kan förorsaka skador;
- innan produkten lämnas över till något annan person.



SKADERISK!

Berör inte kedjan.

→ Skjut på skyddsövertäckningen direkt när arbetet är klart eller vid avbrott i arbetet.

Alla muttrar och skruvar måste vara fasta åtdragna så att säker driftstatus garanteras för produkten.

Om produkten har blivit varm vid användningen, låt produkten svalna innan den läggs in för förvaring.

Kvistsågen får inte förvaras över 35 °C eller i direkt solljus.

Lagra inte kvistsågen på platser med statisk elektricitet.

Se upp för klippt material som ramlar ner.

Arbeta endast i dagsljus eller med god sikt.

2. MONTERING



FARA! Kropsskada!

Fara för skärskador om produkten startar oavsiktligt.

→ Ta ut batteriet och skjut skyddsövertäckningen över svärdet innan produkten monteras.

Stängsågen, batteriet, batteriladdaren, kedjan, svärdet, skyddsskåpan komplett med en insexnyckel och bruksanvisning ingår i leveransen.

Montera teleskopskaft [bild A1/A2]:

1. Skjut in teleskopröret ② till stopp i motorenheten ①. De båda markeringsarna ④ måste då ligga mitt emot varandra.
2. Dra åt den gråa muttern ③.

Montera bärselen [bild A3]:



FARA!

Den medföljande bärselen måste användas.

1. Vidga bäröglan ④, kläm den kring skaftet och skruva fast den med skruven ⑤.
2. Haka in karbinhaken ⑥ i bäröglan ④.
3. Ställ in remmen på den önskade längden med snabblåset.

3. HANDHAVANDE



FARA! Kropsskada!

Fara för skärskador om produkten startar oavsiktligt.

→ Vänta tills kedjan har stannat, ta ut batteriet och skjut skyddsövertäckningen över svärdet innan du ställer in eller transporterar produkten.

Ladda batteriet [bild O1/O2/O3]:



FARA!

→ **Beakta nätspänningen!** Strömkällans spänning måste överensstämma med uppgifterna på batteriladdarens typskylt.

För GARDENA kvistsåg art. 14770-55 ingår inte batteri och batteriladdare i leveransen.

Genom den intelligenta laddningsprocessen identifieras automatiskt batteriets laddningsstatus och laddas med den just optimala laddningsströmmen beroende på batteritemperaturen och -spänningen.

Därigenom skonas batteriet och förblir alltid helt uppladdat när det förvaras i batteriladdaren.

1. Tryck på upplåsningsknappen ① och ta ut batteriet ② från batterihållaren ③.

2. Anslut batteriladdaren ④ till ett nätuttag.

3. Skjut batteriladdaren ④ på batteriet ②.

När batteriladdningsindikeringen ⑤ på batteriladdaren blinkar grönt laddas batteriet upp.

När batteriladdningsindikeringen ⑤ på batteriladdaren lyser grönt konstant, är batteriet helt uppladdat (Laddningstid, se 7. TEKNISKA DATA).

4. Kontrollera med jämna mellanrum laddningsstatusen vid uppladdningen.

5. När batteriet ② är helt uppladdat, kan du koppla bort batteriet ② från batteriladdaren ④.

Indikeringselementens betydelse:

Angivelse på batteriladdaren [bild O3]:

Blinkande sken batteriladdningsindikering ⑤



Laddningen signaleras genom att batteriladdningsindikeringen ⑤ blinkar.

Observera: Det går endast att ladda när batteriets temperatur ligger inom det tillåtna laddningstemperaturintervallet se 7. TEKNISKA DATA.

Konstant sken batteriladdningsindikering ⑤



Konstant sken för batteriladdningsindikeringen ⑤ signalerar att batteriet är helt uppladdat **eller** att batteriets temperatur är utan för det tillåtna laddningstemperaturintervallet och därför inte kan laddas upp. Så snart det tillåtna temperaturintervallet har uppnåtts laddas batteriet upp.

Utän isatt batteri signalerar **konstant sken** för batteriladdningsindikeringen ⑤ att kontakten är isatt i uttaget och att batteriladdaren är klar att användas.

Indikator för batteriladdningsnivå ⑥ på produkten [bild O4/O14]: När produkten har startats visas indikatorn för batteriladdningsnivå ⑥ under 5 sekunder.

Batteriladdningsnivå	Indikator för batteriladdningsnivå
67 – 100 % laddat	①, ② och ③ lyser grönt
34 – 66 % laddat	① och ② lyser grönt
11 – 33 % laddat	③ lyser grönt
0 – 10 % laddat	③ blinkar grönt

När LED ④ blinkar grönt måste batteriet laddas upp.

Om fel-LED:en ④ lyser eller blinkar, se 6. ÅTGÄRDA FEL.

Fylla på kedjeolja [bild O5]:



FARA!

Kropsskada genom kedjebrott om kedjan på svärdet smörjs tillräckligt.

→ **Kontrollera att det finns tillräcklig mängd kedjeolja innan varje användning.**

Vi rekommenderar **GARDENA motorsågsolja med art. nr 6006** eller motsvarande biologisk kedjeolja från specialiståterförsäljare.

1. Skruva bort oljetankslocket ⑦.
 2. Fyll på kedjeolja i påfyllningsröret ⑩ tills fönstret ⑨ är helt fyllt med olja.
 3. Skruva på oljetankslocket ⑦ igen på påfyllningsröret ⑩.
 4. Kontrollera oljesmörjningssystemet.
- Om du har spillt olja över produkten måste den rengöras noggrant.

Kontrollera oljesmörjningssystemet [bild O6]:

- Rikta svärdet ⑳ med ca. 20 cm avstånd mot en ljus träsnittsyta.
När maskinen har varit i drift en minut måste det finnas tydliga oljespår på ytan.



FARA!

Svärdet ⑳ får absolut inte komma i kontakt med sand eller med marken eftersom det leder till ökat slitage av kedjan!

Arbetspositioner:

Kvistsågen kan användas i 2 arbetspositioner (uppe/nere). För att få en ren snittkant bör tjocka grenar sågas av i 2 steg. (Bilder liknande).

Såga uppe (tjocka grenar) [bild O6/O7/O8]:

1. Såga i grenen underifrån till max. 1/3 av diametern (kedjan skjuts mot främre stoppet ㉑).
2. Såga av grenen uppifrån (kedjan dras mot bakre stoppet ㉒).

Såga nere [bild O6/O9]:

- Såga av grenen uppifrån (kedjan dras mot bakre stoppet ㉒).

Luta motorenheten [bild O10]:

Motorenheten ① kan lutas i steg på 15° från 60° till -60°.

1. Håll de båda orangea knapparna ⑪ intryckta och luta motorenheten ① i den önskade riktningen.
2. Släpp de båda orangea knapparna ⑪ och låt motorenheten ① haka in.

Köra ut teleskopröret [bild O11]:

Teleskopröret ② kan dras ut steglöst upp till 50 cm.

1. Lossa den orangea muttern ⑫.
2. Kör ut teleskopröret ② till den önskade längden.
3. Dra åt den orangea muttern ⑫ igen.

Starta kvistsågen [bild O1/O12/O13/O14]:



FARA! Kroppsskada!

Det finns skaderisk om produkten inte stannar när man släpper startspaken.

- **Kringgå inte säkerhetsanordningarna eller strömbrytare. Fäst exempelvis inte startspaken på handtaget.**

Innan arbetet påbörjas måste följande villkor ha kontrollerats:

- Tillräckligt med kedjeolja har fyllts på och smörjningssystemet har kontrollerats (se 3. HANDHAVANDE).
- Kedjan är spänd (se 4. UNDERHÅLL).

Starta:

Produkten är utrustad med en säkerhetsanordning med dubbelbrytare (startspak med påkopplingspärr), vilken förhindrar en oavsiktlig start av produkten.

1. Sätt batteriet ⑧ i batterihållaren ⑩ så att det hörs att det hakar in.
2. Öppna snäppet ⑬ på skyddsövertäckningen och ta bort den från svärdet.
3. Håll kvistsågen med ena handen på de isolerade greppytorna på teleskopröret ② och med den andra handen på handtaget ⑭.
4. Skjut påkopplingspärr ⑮ framåt och dra i startspaken ⑯.
Kvistsågen startar och indikator för batteriladdningsnivå ⑰ visas under 5 sekunder.
5. Släpp påkopplingspärr ⑮.

Stoppa:

1. Släpp startspaken ⑯.
Kvistsågen stoppar.
2. Skjut skyddsövertäckningen över svärdet och fäll ner tills snäppet ⑬ hakar in.
3. Tryck på upplåsningsskruven ⑱ och ta ut batteriet ⑧ från batterihållaren ⑩.

4. UNDERHÅLL



FARA! Kroppsskada!

Fara för skärskador om produkten startar oavsiktligt.

- Vänta tills kedjan har stannat, ta ut batteriet och skjut skyddsövertäckningen över svärdet innan du underhåller produkten.

Rengöra kvistsågen:



FARA! Kroppsskada!

Fara för personskador och risk att produkten skadas.

- Rengör inte produkten med vatten eller vattenstråle (i synnerhet inte vattenstråle med högtryck).
→ Rengör den inte med kemikalier, inklusive bensin eller lösningsmedel. Vissa kan förstöra viktiga plastdelar.

Ventilationsslitsarna måste alltid vara rena.

1. Rengör kvistsågen med en fuktig trasa.
2. Rengör ventilationsslitsarna med en mjuk borste (använd inte skruvmejsel).
3. Rengör ev. svärdet med en borste.

Rengöra batteriet och batteriladdaren:

Se till att ytorna och kontaktorna på batteriet och batteriladdaren alltid är rena och torra innan batteriladdaren ansluts.

Använd inte rinnande vatten.

- **Batteriladdare:** Rengör kontaktorna och plastdelarna med en mjuk, torr trasa.
→ **Batteri:** Rengör ventilationsslitsarna och batteriets anslutningar emellanåt med en mjuk, ren och torr pensel.

Spänna kedjan [bild M1/M2/M3/M4]:



FARA FÖR BRÄNNSKADOR!

En för hårt spänd kedja kan leda till att motorn överbelastas och till skador, en otillräcklig spänd kedja däremot kan leda till att den hoppar av från skenan. En korrekt spänd kedja ger de bästa sågegenskaperna, optimal batteritid och ökar livslängden. Kontrollera därför med jämna mellanrum spänningen, eftersom kedjans längd kan öka vid användningen (särskilt om kedjan är ny; efter den första monteringen måste kedjespänningen kontrolleras när motorsågen har varit i drift några minuter).

- **Spänn dock inte kedjan direkt efter användningen, utan vänta tills den har svalnat.**

Insexnyckeln för skruvarna ⑰ sitter på insidan av skyddskåpan ⑯.

1. Lossa de båda skruvarna ⑰ (skruva inte ut skruvarna ⑰!).
2. Lyft upp kedjan ⑱ på mitten av svärdet ⑳. Spalten bör vara ca. 2 – 3 mm.
3. Vrid inställningsskruven ㉑ medurs om kedjespänningen är för låg. Vrid inställningsskruven ㉑ moturs om kedjespänningen är för hög.
4. Dra åt de båda skruvarna ⑰ ordentligt igen.
5. Starta kvistsågen ca. 10 sek.
6. Kontrollera kedjespänningen igen och efterjustera om det behövs.

5. LAGRING

Urdrifttagning [bild O12]:

Produkten måste förvaras utom räckhåll för barn.

1. Skjut skyddsövertäckningen över svärdet och fäll ner tills snäppet ⑬ hakar in.
2. Ta bort batteriet.
3. Ladda batteriet.
4. Rengör kvistsågen, batteriet och batteriladdaren (se 4. UNDERHÅLL).
5. Förvara kvistsågen, batteriet och batteriladdaren på ett torrt, stängt och frostsäkert ställe.

Kassering av produkten:

(enligt direktiv 2012/19/EU / S.I. 2013 No. 3113)



Produkten får inte kastas som vanligt hushållsavfall. Den måste avfallshanteras enligt de gällande lokala miljöföreskrifterna.

VIKTIGT!

- Avfallshanterar din produkt hos kommunens återvinningscentral.

Avfallshantering av batteriet:



GARDENA-batteriet innehåller litium-jon-celler, som inte ska avfallshandteras som normalt hushållsavfall när de är förbrukade.

Li-ion

VIKTIGT!

→ Avfallshandtera batterierna hos kommunens återvinningscentral.

1. Ladda ur litium-jon-cellerna helt (kontakta GARDENA Service).
2. Säkra kontaktarna på litium-jon-cellerna mot kortslutning.
3. Avfallshandtera litium-jon-cellerna fackmässigt.

6. ÅTGÄRDA FEL



FARA! Kroppsskada!

Fara för skärskador om produkten startar oavsiktligt.

→ Vänta tills kedjan har stannat, ta ut batteriet och skjut skyddsövertäckningen över svärdet innan felet åtgärdas på produkten.

Byta kedja [bild M1/M2/M3/T1]:



FARA! Kroppsskada!

Skärskada genom kedjan.

→ Använd skyddshandskar när kedjan byts ut.

När skäreffekten märkbart blir sämre (slö kedja) måste den bytas ut. Insexnyckeln för skruvarna ⑰ sitter på insidan av skyddskåpan ⑱.

Endast original **GARDENA Utbyteskedja och -svärd art. 4048** eller **Utbyteskedja art. 4049** får användas.

1. Skruva ut de båda skruvarna ⑰.
2. Ta bort locket ⑳.
3. Ta bort svärdet ㉑ med kedja ⑲.
4. Ta bort kedjan ⑲ från svärdet ㉑.
5. Rengör motorenheten ①, svärdet ㉑ och locket ⑳. Var då extra observant på gummipackningarna i höljet och i locket ⑳.
6. Dra den nya kedjan ⑲ över det främre stoppet ㉒ på svärdet ㉑.
Se till att kedjan går åt rätt håll och att det främre stoppet ㉒ pekar uppåt.
7. Sätt svärdet ㉑ på motorenheten ① så att bulten ㉓ förs genom svärdet ㉑ och kedjan ⑲ är lagd om drevet ㉔.
8. Sätt på locket ⑳ igen på motorenheten ①. Var då observant på gummipackningen.
9. Dra åt de båda skruvarna ⑰ lätt.

10. Spänna kedjan (se 4. UNDERHÅLL).

Problem	Möjlig orsak	Åtgärd
Kort körtid	Kedjan är för starkt spänd.	→ Spänn kedjan (se <i>Spänna kedjan</i>).
	Kedjan är ej smord, eftersom det saknas olja.	→ Fyll på kedjeolja.
Kvistsågen kan inte stängas av längre	Startspak kärvar.	→ Ta ut batteriet och lossa startspaken.
Skärresultatet är orent	Kedjan slö eller skadad.	→ Byt ut kedjan.
Kedjan har fastnat	Kedjan är spänd för lite.	→ Spänn kedjan.
Kvistsågen vibrerar starkt	Kedjan är spänd för lite.	→ Spänn kedjan.
Kvistsågen startar inte eller stoppar. LED ① blinkar grönt [bild 04]	Batteriet är tomt.	→ Ladda batteriet.
Kvistsågen startar inte eller stoppar. Fel-LED ② lyser rött [bild 04]	Batteritemperaturen är utanför det tillåtna intervallet.	→ Vänta tills batteritemperaturen ligger mellan 0 °C – + 45 °C igen.
	Mellan batterikontaktarna på kvistsågen finns vattendroppar eller fukt.	→ Ta bort vattendropparna/fukten med en torr trasa.
	Motorn är blockerad.	→ Ta bort hindret. Starta igen.
Kvistsågen startar inte eller stoppar. Fel-LED ② blinkar rött [bild 04]	Produkten är defekt.	→ Kontakta GARDENA service.

Problem	Möjlig orsak	Åtgärd
Kvistsågen startar inte eller stoppar. Fel-LED ② lyser inte [bild 04]	Batteriet är inte helt insatt i batterihållaren.	→ Sätt in batteriet helt i batterihållaren så det hörs att det hakar in.
	Batteriet är defekt.	→ Byt ut batteriet.
	Produkten är defekt.	→ Kontakta GARDENA service.
Laddning är inte möjligt. Batteriladdningsindikeringen ③ lyser konstant [bild 03]	Batteriet är inte (rätt) påsatt.	→ Sätt på batteriet korrekt på batteriladdaren.
	Batterikontaktarna är smutsiga.	→ Rengör batterikontaktarna (t. ex. genom att sätta i eller ut batteriet flera gånger, byt ev. ut batteriet).
	Batteritemperaturen är utanför det tillåtna laddnings-temperaturintervallet.	→ Vänta tills batteritemperaturen ligger mellan 0 °C – + 45 °C igen.
Batteriet är defekt.	Batteriet är defekt.	→ Byt ut batteriet.
	Batteriladdarens kontakt är inte (rätt) isatt.	→ Sätt in kontakten (helt) i uttaget.
Batteriladdningsindikeringen ③ lyser inte [bild 03]	Uttag, nätkabel eller batteriladdare är defekt.	→ Kontrollera nätspänningen. Låt ev. en auktoriserad GARDENA-återförsäljare eller GARDENA service kontrollera batteriladdaren.



OBSERVERA: Kontakta ditt GARDENA servicecenter vid andra störningar. Reparationer får endast utföras av GARDENA servicecentren och av fackhandel som är auktoriserad av GARDENA.

7. TEKNISKA DATA

Batteridrivna kvistsåg	Enhet	Värde (art. 14770)
Kedjehastighet	m/s	3,8
Svärdlängd	mm	200
Kedjetyp	px	90
Oljetankens volym	cm ³	60
Teleskoprörets utdragningslängd	cm	0 – 50
Vikt (inklusive batteri)	kg	3,5
Ljudtrycknivå L _{PA} ¹⁾ Osäkerhet k _{PA}	dB (A)	73 3
Ljudeffektsnivå L _{WA} ¹⁾ : mätt/garanterat Osäkerhet k _{WA}	dB (A)	90 / 93 3
Hand-arm-vibration a _{vhw} ²⁾ Osäkerhet k _{vhw}	m/s ²	1 1,5

Mätförfarande enligt: ¹⁾ DIN EN ISO 22868 ²⁾ DIN EN ISO 22867 / S.I. 2001 No. 1701



OBSERVERA: Det angivna vibrationsemissionsvärdet har mätts enligt ett normerat provningsförfarande och kan användas för att jämföra med andra elverktyg. Detta värde kan även användas för preliminär bedömning av exponeringen. Vibrationsemissionsvärdet kan variera vid den faktiska användningen av elverktyget.

Systembatteri	Enhet	Värde (PBA 18V 2,5Ah W-B)	
Batterispänning	V (DC)	18	
Batterikapacitet	Ah	2,5	
Antal celler (Li-jon)		5	
Passande POWER FOR ALL-system batteriladdare		AL 1810 CV / AL 1815 CV / AL 18V-20 / AL 1830 CV / AL 1880 CV / AL 18V-44	
Batteriladdare	Enhet	Värde (AL 1810 CV)	Värde (AL 18V-20)
Nätspänning	V (AC)	220 – 240	220 – 240
Nätfrekvens	Hz	50 – 60	50 – 60
Märkeffekt	W	26	50
Batteriladdningsspänning	V (DC)	18	18
Max. batteriladdningsström	mA	1000	2000
Batteriladdningstid (ca.)			
PBA 18V 2,0Ah W-B	min.	124	64
PBA 18V 2,5Ah W-B	min.	154	79
PBA 18V 4,0Ah W-C	min.	244	124

Batteriladdare	Enhet	Värde (AL 1810 CV)	Värde (AL 18V-20)
Tillåten batteritemperatur under laddning	°C	0 – 45	0 – 45
Vikt	g	170	210
Kapslingsklass		□ / II	□ / II
Passande POWER FOR ALL systembatterier		PBA 18V	PBA 18V

8. TILLBEHÖR/RESERVDLAR

GARDENA Utbyteskedja och -svärd	Kedja och svärd för utbyte.	art. 4048
GARDENA Utbyteskedja	Kedja för utbyte.	art. 4049
GARDENA Motorsågsojla	För smörjning av kedjan.	art. 6006
GARDENA Systembatteri PBA 18V/45 P4A PBA 18V/72 P4A	Batteri för extra körtid eller för byte.	art. 14903 art. 14905
GARDENA Batterisnabb-laddare AL 1830 CV P4A	För snabb laddning av POWER FOR ALL systembatterier PBA 18V..W-..	art. 14901

9. SERVICE

Aktuella kontaktuppgifter för vår tjänst finns på baksidan och online:

- Sverige: <https://www.gardena.com/se/support/radgivning/kontakt/>

DA Akku-grensav til højtsiddende grene

1. SIKKERHEDSANVISNINGER	34
2. MONTERING	36
3. BETJENING	37
4. VEDLIGEHOLDELSE	38
5. OPBEVARING	38
6. FEJLAFHJÆLPNING	38
7. TEKNISKE DATA	39
8. TILBEHØR/RESERVEDELE	39
9. SERVICE	39

Oversættelse af den originale vejledning.



Dette produkt er ikke beregnet til at blive anvendt af personer, der har reducerede fysiske, psykiske, sensoriske eller mentale evner eller mangler tilstrækkelig erfaring og/eller viden (dette gælder også børn), medmindre de er under opsyn af en person, der er ansvarlig for deres sikkerhed, eller som har givet dem anvisninger om korrekt anvendelse af produktet. Børn skal altid holdes under opsyn for at sikre, at de ikke leger med produktet. Vi anbefaler, at produktet ikke anvendes af unge under 16 år.

Tilsluttet anvendelse:

GARDENA Grensav til højtsiddende grene er beregnet til klipning af træer, hække, buske og buskadsler med grene op til maks. 8 cm diameter i private haver og kolonihaver.

Produktet er ikke egnet til langtidsbrug.



FARE! Legemsbeskadigelse!

→ Grensaven må ikke bruges til fældning af træer. Grene, som består af flere dele, skal fjernes, så du ikke bliver ramt, hvis de falder ned eller de nedfaldende grene ikke springer tilbage, når de rammer jorden. Stå ikke under den gren, der skæres af. Ikke egnet til pleje af damme.

1. SIKKERHEDSANVISNINGER

VIGTIGT!

Læs brugsanvisningen omhyggeligt, og opbevar den i nærheden til senere brug.

Symboler på produktet:



BEMÆRK!

Læs brugsvejledningen omhyggeligt, så De lærer betjeningsgrebene og deres funktioner at kende.



Anvend beskyttelsesbriller og høreværn.



Risiko for elektrisk stød!
Hold mindst 10 meters afstand til strømledninger.



Bær altid beskyttelseshandsker.



Bær altid skridsikre arbejdssko.



Bær altid en beskytteshjelm.



Må ikke udsættes for regn.

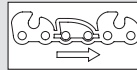

Kædens køreretning.



Til accu-opladeren:
Træk straks stikket ud af stikdåsen, hvis ledningen har taget skade eller er skåret over.

Generelle sikkerhedshenvisninger

Generelle sikkerhedshenvisninger for elektrisk værktøj



ADVARSEL!

Læs alle sikkerhedshenvisninger, anvisninger, illustrationer og tekniske data, som medfølger til dette elektriske værktøj. Manglende overholdelse af sikkerhedshenvisningerne og anvisningerne kan medføre elektrisk stød, brand og/eller alvorlige personskader.

Opbevar alle sikkerhedshenvisninger og anvisninger til fremtidig brug. Det i sikkerhedshenvisningerne brugte udtryk "elektrisk værktøj" henviser til ældre-
vet værktøj (med ledning) og til el-værktøj med genopladelig accu (trådløst).

1) Sikkerhed på arbejdspladsen

- Dit arbejdsområde skal være rent og godt oplyst.**
Uorden eller ikke oplyste arbejdsområder kan medføre ulykker.
- Undlad at arbejde med det elektriske værktøj i eksplosive omgivelser, hvori der befinder sig brandbare væsker, gas eller støv.**
Elektrisk værktøj frembringer gnister, som kan antænde støvet eller dampene.
- Hold børn og andre personer borte under brugen af det elektriske værktøj.** Hvis du bliver afledt, kan du miste kontrollen over apparatet.

2) Elektrisk sikkerhed

- Det elektriske værktøjs stik skal passe ind i stikdåsen. Stikket må ikke ændres på nogen måde. Undlad at bruge adaptere sammen med jordet elektrisk værktøj.**
Uændrede stik og passende stikdåser mindsker risikoen for et elektrisk stød.
- Undgå kropskontakt med jodede overflader som fx rør, radiatorer, komfurer og køleskabe.**
Faren ved et elektrisk stød er større, hvis din krop er jordet.
- Hold elektrisk værktøj borte fra regn eller fugt.**
At der trænger vand ind i et elektrisk værktøj, øger risikoen for et elektrisk stød.
- Undlad at bruge el-ledningen til at bære det elektriske værktøj i, til at hænge det op i eller til at trække stikket ud af stikdåsen. Hold ledningen borte fra varme, olie, skarpe kanter eller apparaters bevægelige dele. Skadede eller sammenfildede ledninger øger risikoen for et elektrisk stød.**
- Hvis du arbejder med et elektrisk værktøj udendørs, bør du kun bruge forlængerledninger, som også er beregnet til udendørs brug.**
At bruge en forlængerledning, der er egnet til udendørs brug, mindsker risikoen for et elektrisk stød.
- Hvis det ikke kan undgås at bruge et elektrisk værktøj i fugtige omgivelser, brug et fejlstrømsrelæ.**
At bruge et fejlstrømsrelæ mindsker risikoen for et elektrisk stød.

3) Personers sikkerhed

- a) **Vær opmærksom, se på det du laver, og brug fornufte, når du arbejder med et elektrisk værktøj. Undlad at bruge elektrisk værktøj, når du er træt eller påvirket af narko, alkohol eller medicin.**
Et øjeblik uopmærksomhed under brugen af elektrisk værktøj kan føre til alvorlige personskader.
- b) **Brug personligt sikkerhedsudstyr og altid sikkerhedsbriller.**
At bruge personligt sikkerhedsudstyr som støvmaske, skridsikre sikkerhedssko, sikkerhedshjelm eller høreværn kan, alt efter det elektriske værktøjs art og brug, mindske risikoen for personskader.
- c) **Undgå at værktøjet tændes ved et uheld. Sørg for, at det elektriske værktøj er slukket, før du sætter dets stik i stikdåsen og/eller tilslutter den genopladelige accu, løfter værktøjet op eller bærer det.**
Hvis du har fingeren på kontakten, når du bærer det elektriske værktøj, eller sætter stikket i stikdåsen, mens apparatet er tændt, kan dette føre til ulykker.
- d) **Fjern justeringsværktøjer eller skruenøgler, før du tænder for det elektriske værktøj.**
Et værktøj eller en nøgle, der befinder sig i en roterende del af apparatet, kan medføre personskader.
- e) **Undgå en unormal kropsholdning. Sørg for at stå sikkert og hold altid balancen.**
Derved kan du bedre kontrollere det elektriske værktøj i uventede situationer.
- f) **Gå i egnet tøj. Undlad at gå i vide klæder eller smykker. Hold hår, klæder og handsker borte fra bevægelige dele. Løs klædning, smykker eller langt hår kan blive grebet af dele, der bevæger sig.**
- g) **Hvis det er muligt at montere støvsugnings- og opsamlingsanordninger, skal disse tilsluttes og bruges rigtigt.**
At bruge en støvsuger kan mindske faren pga. støv.
- h) **Lad dig ikke blænde af falsk sikkerhed, og bryd ikke sikkerhedsreglerne for elektriske værktøj, selv hvis du er fortrolig med maskinen efter mange anvendelser.**
Uagtsomme handlinger kan inden for få dele af et sekund medføre alvorlige kvæstelser.

4) Det elektriske værktøjs brug og behandling

- a) **Undlad at overbelaste apparatet. Brug det elektriske værktøj, der er beregnet til dit arbejde. Med det passende elektriske værktøj arbejder du bedre og mere sikkert i det oplyste område.**
- b) **Undlad at bruge et elektrisk værktøj, hvis kontakt er i stykker.**
Et elektrisk værktøj, der ikke længere kan tændes eller slukkes, er farligt og skal repareres.
- c) **Træk stikket ud af stikdåsen og/eller fjern den genopladelige accu, før du indstiller apparatet, udskifter tilbehør eller lægger apparatet fra dig. Denne sikkerhedsregel forhindrer, at det elektriske værktøj tændes ved en fejl.**
- d) **Opbevar elektrisk værktøj, der ikke bruges, udenfor børns rækkevidde. Lad ikke personer, som ikke er fortrolige med dette apparat eller ikke har læst disse anvisninger, bruge apparatet.**
Elektrisk værktøj er farligt, hvis det bruges af uerfarne personer.
- e) **Pløj det elektriske værktøj med omhu. Kontroller at bevægelige dele fungerer perfekt og ikke klemmer, og om der er dele, der er knækket eller beskadiget på en sådan måde, at det elektriske værktøjs funktion er forringet. Få de skadede dele repareret, før apparatet bruges. Årsagen til mange ulykker er dårligt vedligeholdt elektrisk værktøj.**
- f) **Hold skærende værktøj skarpt og rent.**
Omhyggeligt plejet skærende værktøj med skarpe skærekanter sætter sig mindre fast og er lettere at arbejde med.
- g) **Brug elektrisk værktøj, tilbehør, indsatsværktøj osv. i overensstemmelse med disse anvisninger. Tag derved hensyn til arbejdsforholdene og det arbejde, der skal udføres. At bruge elektrisk værktøj til andet, end hvad det er beregnet til, kan medføre farlige situationer.**
- h) **Hold håndtag og håndtagsflader tørre, rene og fri for olie og fedt.**
Glatte håndtag og håndtagsflader gør umuliggør en sikker betjening og kontrol af det elektriske værktøj i uforudsete situationer.

5) Brug og behandling af værktøjet med genopladelig accu

- a) **Oplad kun den genopladelige accu i opladere, der anbefales af producenten.**
For en oplader, der er egnet til en bestemt slags genopladelige accuer, er der brandfare, hvis den bruges sammen med andre genopladelige accuer.
- b) **Brug kun de genopladelige accuer, der er beregnet til det elektriske værktøj. At bruge andre genopladelige accuer kan medføre personskader og brandfare.**
- c) **Hold den ikke brugte genopladelige accu borte fra klips, mønter, nøgler, søm, skruer eller andre små metalgenstande, som kan slå bro over kontakterne. En kortslutning mellem den genopladelige accus kontakter kan medføre forbrændinger eller ildebrand.**
- d) **Ved forkert brug kan den genopladelige accu udskille væske. Undgå kontakten hermed. Ved tilfældig kontakt skylles væsken af med vand. Hvis væsken kommer ind i øjnene, kontakt lægen. Udskilt væske fra genopladelige accuer kan medføre hudirritationer eller forbrændinger.**
- e) **Anvend ikke beskadigede eller manipulerede accuer.**
Beskadigede eller manipulerede accuer kan opføre sig uforudsigeligt og forårsage fare for brand, eksplosion eller kvæstelser.
- f) **Udsæt aldrig en accu for ild eller for høje temperaturer. Ild eller temperaturer over 130 °C kan fremkalde en eksplosion.**
- g) **Overhold alle anvisninger om opladningen, og oplad aldrig accuen eller accu-værktøjet uden for det temperaturområde, som er angivet i brugsvejledningen. Forkert opladning eller opladning uden for temperaturområdet kan beskadige accuen og øge brandfaren.**

6) Service

- a) **Lad kun kvalificeret fagpersonale reparere dit elektriske værktøj og kun med originale reservedele.**
Dermed sikrer du dig, at det elektriske værktøjs sikkerhed bevares.
- b) **Vedligehold aldrig beskadigede accuer.**
Alle former for vedligeholdelse af accuer må kun udføres af producenten eller autoriserede kundeservicetjenester.

Nationale forskrifter kan begrænse anvendelsen af grensaven.

Undersøg produktet før brugen, efter det er tabt eller har fået andre stød for at konstatere væsentlige skader eller mangler.

Sikkerhedshenvisninger til grensav til højtsiddende grene

- a) **Hold alle legemsdele borte fra kæden. Forsøg ikke at fjerne afskåret materiale eller holde fast i materiale, som skal afskæres, mens kæden kører.**
Kæden fortsætter med at bevæge sig, efter at der er slukket for knappen. Et øjeblik uopmærksomhed under brugen af grensaven kan føre til alvorlige personskader.
- b) **Bær grensaven til højtsiddende grene i håndtaget, mens kæden er stoppet og uden at have fingeren i nærheden af effektafbrydere.**
Når grensaven bæres korrekt, forringes faren for utilsigtet drift og kvæstelser forårsaget af kæden på grund af dette.
- c) **Sæt altid beskyttelsen over kæden under transport eller opbevaring af grensaven til højtsiddende grene.**
Korrekt omgang med grensaven mindsker faren for kvæstelser pga. kæden.
- d) **Sørg for at sikre, at alle effektafbrydere er slukket, og at alle accublokke er taget ud eller uden forbindelse, når du fjerner fastsiddende afskåret materiale eller udfører vedligeholdelsesarbejde.**
Hvis grensaven til højtsiddende grene tændes utilsigtet, mens der fjernes afskåret materiale eller under vedligeholdelsen, kan dette medføre alvorlige kvæstelser.
- e) **Sørg for at sikre, at alle effektafbrydere er slukket, og at sikkerhedsafbryderen er aktiveret, når du fjerner fastsiddende afskåret materiale eller udfører vedligeholdelsesarbejde.**
Hvis grensaven til højtsiddende grene tændes utilsigtet, mens der fjernes afskåret materiale eller under vedligeholdelsen, kan dette medføre alvorlige kvæstelser.
- f) **Hold altid grensaven på de isolerede håndtag, da kæden kan komme i berøring med skjulte ledninger.**
Kommer kæden i kontakt med spændingsførende ledninger, kan metaldele sættes under spænding, hvilket kan give elektrisk stød.
- g) **Hold alle ledninger væk fra skæreområdet.**
Ledninger kan være gemt i hække og træer og blive utilsigtet skåret igennem af kæden.
- h) **Anvend ikke grensaven til højtsiddende grene ved dårligt vejr, især ved fare for tordenvejr. Det reducerer faren for et lynnedslag.**



Sikkerhedshenvisninger til grensav til højtsiddende grene

- a) **Reducer faren for død pga. elektrisk stød ved aldrig at anvende grensaven til højtsiddende grene med forlænget rækkevidde i nærheden af elektrisk ledninger.**
Berøring af eller anvendelse i nærheden af strømførende ledninger kan medføre alvorlige kvæstelser eller dødelige elektriske stød.
- b) **Betjen altid grensaven til højtsiddende grene med forlænget rækkevidde med begge hænder. Hold grensaven til højtsiddende grene med forlænget rækkevidde med begge hænder for at undgå at miste kontrollen.**
- c) **Bær hovedbeskyttelse ved arbejde med grensaven til højtsiddende grene med forlænget rækkevidde over hovedet.**
Nedfaldende brudstykker kan forårsage alvorlige kvæstelser.
- Gennemgå hække og træer for skjulte genstande (f. eks. trådhegn og skjulte ledninger).
- Det anbefales at anvende et fejlstrømsrelæ med en brydestrøm på 30 mA eller mindre.
- Hold grensaven til højtsiddende grene med begge hænder på begge håndtag. Grensaven til højtsiddende grene er beregnet til arbejde, hvor brugeren står på jorden og ikke på en stige eller andre ustabile overflader.
- Kontroller før anvendelsen af grensaven, at alle de bevægelige deles (f. eks. det forlængede skafts og drejelementets) låseanordninger er låst.

Yderligere sikkerhedshenvisninger

Sikkerhedsanvisning for batterier og batteriopladere

-  **Læs alle sikkerhedsanvisninger og instruktioner.**
Hvis advarsler og instruktioner ignoreres, kan det medføre elektrisk stød, brand og/eller alvorlig personskade.
- **Opbevar disse instruktioner på et sikkert sted.**
Brug kun batteriopladeren, hvis du er fortrolig med alle dens funktioner og kan udføre disse uden begrænsninger eller har modtaget relevante instruktioner.
- **Brug ikke produktet i eksplosive atmosfærer.**
- **Overvåg børn under brug, rengøring og vedligeholdelse.**
Dette er for at sikre, at de ikke leger med batteriopladeren.
- **Oplad kun litium-ion-batterier af typen PBA 18 V med en kapacitet på 1,5 Ah eller mere (5 battericeller eller mere) til POWER FOR ALL-systemet. Batterispændingen skal svare til batteriopladerens batteriladospænding. Oplad ikke ikke-genopladelige batterier.**
Ellers er der risiko for brand og eksplosion.

-  **Brug kun batteriopladeren i lukkede rum, og hold det væk fra fugt.** Hvis der trænger vand ind i batteriopladeren, øges risikoen for elektrisk stød.
- **Hold batteriopladeren ren.** Snavs udgør en risiko for elektrisk stød.
- **Kontrollér altid batteriopladeren, herunder kablet og stikket, før brug.** Anvend ikke batteriopladeren, hvis du bemærker skader. Du må ikke selv åbne batteriopladeren. Sørg for, at reparationer kun udføres af kvalificeret personale, der kun bruger originale reservedele.
Beskadigede batteriopladere, kabler og stik øger risikoen for elektrisk stød.
- **Undlad at anvende batteriopladeren på letantændelige overflader (f. eks. papir, tekstiler osv.) eller i letantændelige omgivelser.**
Der er risiko for brand, fordi batteriopladeren bliver varm under opladning.
- **Hvis tilslutningskablet skal udskiftes, skal udskiftningen udføres af GARDENA eller et autoriseret serviceværksted for GARDENA-elværktøj for at undgå sikkerhedsrisici.**
- **Disse sikkerhedsinstruktioner gælder kun for 18 V Li-Ion-batterier til POWER FOR ALL-systemet.**
- **Oplad kun batterierne med batterioplader, der anbefales af producenten.**
En batterioplader, der passer til én batteritype, kan udgøre en risiko for brand, når den anvendes med et andet batteri.
- **Der kan også slippe dampe ud, hvis batteriet er beskadiget eller anvendt forkert. Sørg for, at området er godt ventileret, og søg lægehjælp, hvis du oplever bivirkninger.**
Dampene kan irritere åndedrætsorganet.
- **Hvis batteriet er defekt, kan det udskille væske, og genstande i nærheden kan blive våde. Kontrollér de berørte dele.**
Rengør eller udskift dem om nødvendigt.
- **Ved forkert brug, eller hvis batteriet er beskadiget, kan batteriet udskille brandfarlig væske; undgå kontakt. Hvis væsken alligevel berøres, skal der skylles med vand. Hvis væsken kommer ind i øjnene, skal du kontakte lægen.**
Væske, der siver ud fra batteriet, kan medføre irritation eller forbrænding.
- **Brug kun batteriet i produkter fra partnere af POWER FOR ALL-systemet.**
POWER FOR ALL-mærkede 18 V batterier er fuldt kompatible med følgende produkter: alle 18 V produkter fra partnere af POWER FOR ALL-systemet.
- **Overhold batterianbefalingerne i brugervejledningen til dit produkt.** Dette er den eneste måde at betjene batteriet og produktet sikkert og beskytte batterierne mod farlig overbelastning på.
- **Oplad kun batterierne med batterioplader, der anbefales af producenten eller partnere af POWER FOR ALL-systemet.**
En batterioplader, der er egnet til en bestemt type batteri, udgør en brandfare, når den bruges sammen med andre batterier (batteritype: PBA 18 V osv. / kompatible batteriopladere: AL 18 osv.).
- **Batteriet leveres delvist opladet.** For at sikre batteriets fulde ydeevne, skal batteriet oplades fuldstændigt i batteriopladeren, før produktet bruges første gang.
- **Opbevar batterier utilgængeligt for børn.**
- **Åbn ikke batteriet.** Der er risiko for kortslutning.
- **Batteriet må ikke kortsluttes.** Når batteriet ikke er i brug, skal du holde det væk fra papirclips, mønter, nøgler, søm, skruer eller andre små metalgenstande, der kan kortslutte kontakterne.
Kortslutning af batteripolerne kan forårsage forbrændinger eller brand.
- **Batterikontakterne kan være varme efter brug. Vær opmærksom på de varme kontakter, når du fjerner batteriet.**
- **Batteriet kan blive beskadiget af skarpe genstande som f. eks. søm eller skruetrækkere eller af ekstern kraft.**
Der kan opstå en intern kortslutning, og batteriet kan dermed brænde, ryge, eksplodere eller overophede.
- **Der må aldrig udføres service på beskadigede batterier.** Vedligeholdelse af batterier må kun udføres af producenten eller autoriserede serviceværksteder.
-  **Beskyt batteriet mod varme, hvilket omfatter vedvarende sollys, ild, snavs, vand og fugt.** Der er risiko for eksplosion og kortslutning.

- **Batteriet må kun betjenes og opbevares ved en omgivende temperatur mellem -20 °C og +50 °C.** Efterlad f. eks. ikke batteriet i din bil om sommeren. Ved temperaturer på <0 °C, kan ydeevnen blive reduceret afhængigt af enheden.
- **Oplad kun batteriet ved omgivende temperaturer mellem 0 °C og 35 °C.** Opladning uden for temperaturområdet kan beskadige batteriet eller øge risikoen for brand.
- **Efter brug skal du lade batteriet køle af i mindst 30 minutter, før du oplader eller opbevarer det.**

Elektrisk sikkerhed



FARE! Hjertestop!

Produktet opretter et elektromagnetisk felt under driften. Dette felt kan under bestemte betingelser have indflydelse på funktionen af aktive eller passive medicinske implantater. For at undgå livsfarlige situationer, der kan medføre alvorlige kvæstelser med døden til følge, bør personer med et medicinsk implantat sætte sig i forbindelse med en læge eller implantatets producent, inden dette produkt anvendes.

Opladeren må kun tilslutes en vekselspænding, som står på typeskiltet.

Der må under ingen omstændigheder slutes en jordforbindelse til nogen dele af produktet.

Anvend ikke produktet, hvis der er fare for tordenvejr.

Beskyt accuens kontakter mod fugt.

Personlig sikkerhed



FARE! Fare for kvælning!

Små dele kan nemt sluges. Der er risiko for, at små børn kan blive kvælt i polyposen. Hold små børn på afstand under monteringen.

Brug kun grensaven til det den er beregnet til. Brugeren er ansvarlig for uheld eller faresituationer, der involverer andre personer eller deres ejendele.

Vær især opmærksom på farer for andre personer på grund af den øgede arbejdsradius, når teleskopfunktionen er i brug.



FARE!

Når der bæres høreværn og pga. støj fra apparatet, mærker man muligvis ikke, at personer nærmer sig.

Brug altid passende tøj, handsker og kraftige sko.

Undgå at komme i kontakt med olien på kæden, specielt hvis du reagerer allergisk.

Kontroller de områder hvor grensaven skal anvendes og fjern alle tråde, skjulte elektriske ledninger og andre fremmede objekter.

Alle justeringsarbejder (vinkling af skærehoved, ændring af teleskopprørlængde) skal foretages med monteret beskyttelsesafdækning og grensaven må ikke stilles på sværdet.

Inden maskinen tages i brug eller efter et kraftigt slag, skal maskinen kontrolleres for evt. brud eller beskadigelser og der foretages reparation efter behov.

Forsøg aldrig at arbejde med en ufuldstændig grensav, eller med én hvor det ikke er muligt at foretage autoriserede modifikationer.

Brug og pleje af elværktøj

Du bør vide, hvordan produktet kan standses i en nødsituation.

Hold aldrig grensaven på beskyttelsesafdækningen.

Tag ikke grensaven i brug, hvis beskyttelsesafordningerne er beskadiget.

Grensaksen må ikke bruges, mens man står på en stige.

Produktet må kun anvendes, når man står stabilt på jorden.

Træk accuen af:

- når grensaven er uden opsyn;
- før du fjerner en blokering,
- inden grensaven kontrolleres eller renses eller der skal udføres arbejder på den;
- når du rammer en genstand. Grensaven til højtsiddende grene må først tages i brug igen, når det er helt sikkert, at den komplette grensav er i en sikker driftstilstand;
- når grensaven begynder at vibrere stærkt. Undersøg øjeblikkeligt årsagen. Voldsomme rystelser kan medføre personskade;
- før du overdrager produktet til en anden person.



FARE FOR KVÆSTELSER!

Rør ikke ved kæden.

→ **Efter afsluttet arbejde eller i arbejds pauser skal sikkerhedsafdækningen sættes på.**

Alle møtrikker og skruer skal være spændt fast, for at opnå en sikker driftstilstand af produktet.

Hvis produktet blev meget varmt under driften, skal det køle af, inden det igen opbevares.

Grensaven må ikke opbevares i over 35 °C eller i direkte sollys.

Grensaven må ikke opbevares på steder med statisk elektricitet.

Vær opmærksom på nedfaldende afskåret materiale.

Arbejd kun i dagslys eller når sigtbarheden er god.

2. MONTERING



FARE! Legemsbeskadigelse!

Risiko for snitlæsioner, såfremt produktet starter utilsigtet.

→ **Tag accuen ud, og skub sikkerhedsafdækningen over sværdet, før du monterer produktet.**

Stangbeskærersaksen, batteriet, batteriopladeren, kæden, stangen, beskyttelsesdæksel komplet med unbrakonøgle og brugervejledning medfølger.

Monter teleskopskafte [fig. A1/A2]:

1. Skub teleskopprøret ② ind i motorenheden ① til anslag. I den forbindelse skal de to markeringer ⑩ ligge overfor hinanden.
2. Spænd den grå møtrik ③ fast.

Monter bæreselen [fig. A3]:



BEMÆRK!

Den medleverede bæresel skal bruges.

1. Udvid seleslasken ④, klem den fast om håndtaget, og skru den fast med skruen ⑤.
2. Hæng karabinhagen ⑥ ind i seleslasken ④.
3. Indstil selens ønskede længde vha. lynlukningen.

3. BETJENING



FARE! Legemsbeskadigelse!

Risiko for snitlæsioner, såfremt produktet starter utilsigtet.

→ Vent indtil kæden står stille, tag så accuen ud, og skub sikkerhedsafdækningen over sværdet, før du indstiller eller transporterer produktet.

Oplad accuen [fig. O1/O2/O3]:



BEMÆRK!

→ Overhold netspændingen! Strømkildens spænding skal stemme overens med opladerens typeskilt.

Ved GARDENA grensav til højtsiddende grene varenr. 14770-55 medfølger der hverken accu eller oplader ved levering.

Med den intelligente opladning registreres accuens ladetilstand automatisk, og afhængigt af accuens temperatur og spænding oplades den med den optimale ladestrøm.

Det er med til at skåne accuen, og ved opbevaring i opladeren er den altid fuldstændig opladet.

1. Tryk på oplåsningsknappen ①, og tag accuen ② ud af accuholderen ③.
2. Tilslut accuopladeren ④ til en stikdåse.
3. Skub accu-opladeren ④ på accuen ②.

Når accu-kontrollampen ⑤ på opladeren blinker grønt, bliver accuen ladet op.

Hvis accu-kontrollampen ⑤ på opladeren lyser permanent grønt, er accuen ladet helt op (opladningstid, se 7. TEKNISKE DATA).

4. Kontroller ind imellem hvordan opladningen skrider frem.
5. Når accuen ② er opladet helt, kan du trække accuen ② ud af opladeren ④.

Indikatorernes betydning:

Indikator på opladeren [fig. O3]:

Blinklys, accu-kontrollampe ⑤

Opladningen signaliseres ved, at accu-kontrollampen ⑤ blinker.

BEMÆRK: Opladningen er kun mulig, når accuens temperatur er inden for det tilladte temperaturområde for opladning, se 7. TEKNISKE DATA.



Konstant lys, accu-kontrollampe ⑤

Når accu-kontrollampen ⑤ lyser konstant, betyder det, at accuen er ladet fuldstændigt op, eller at accuens temperatur er uden for det tilladte temperaturområde for opladning, og at accuen derfor ikke kan lades op. Så snart temperaturen er inden for det tilladte område, bliver accuen ladet op.



Uden en isat accu betyder accu-kontrollampens konstante lys ⑤, at stikket sidder i stikdåsen, og at opladeren er klar til drift.

Accu-opladningsindikator ⑥ på produktet [fig. O4/O14]:

Efter produktets opstart vises accu-opladningsindikatoren ⑥ i 5 sekunder.

Accu-ladetilstand	Accu-opladningsindikator
67 – 100 % opladet	⑥, ⑦ og ⑧ lyser grønt
34 – 66 % opladet	⑥ og ⑦ lyser grønt
11 – 33 % opladet	⑥ lyser grønt
0 – 10 % opladet	⑥ blinker grønt

Når LED-lampen ⑨ blinker grønt, skal accuen oplades.

Hvis fejl-LED'en ⑨ lyser eller blinker, se 6. FEJLAFHJÆLPNING.

Påfyld kædeolie [fig. O5]:



FARE!

Man kan komme til skade, hvis kæden på sværdet ikke smøres tilstrækkeligt.

→ Før hver anvendelse skal det kontrolleres, om der er kommet nok kædeolie ud.

Vi anbefaler **GARDENA-kædesavsolie varenr. 6006** eller en tilsvarende biokædeolie fra specialforhandlere.

1. Skru olietankens dæksel ⑦ af.
2. Fyld kædeolie i påfyldningsstudsens ⑧, indtil vinduet ⑨ er dækket til med olie.
3. Skru olietankens dæksel ⑦ på påfyldningsstudsens ⑧ igen.
4. Kontroller oliesmøresystemet.

Hvis der er løbet olie ud over produktet, skal det fjernes grundigt.

Kontroller oliesmøresystemet [fig. O6]:

→ Ret sværdet ⑩ mod en lys træskæreflade med ca. 20 cm afstand. Når maskinen har kørt et minut, skal der være tydelige oliepletter på træet.



BEMÆRK!

Sværdet ⑩ må under ingen omstændigheder komme i berøring med sand eller jord, da det vil slide kæden enormt!

Arbejdspositioner:

Grensaven kan anvendes i 2 arbejdspositioner (oppe/nede). For at opnå en ren snitkant bør tykke grene saves af i 2 trin (lignende illustrationer).

Savning oppe (tykke grene) [fig. O6/O7/O8]:

1. Sav i grenen nedefra til maks. 1/3 af diameteren (kæden skubber mod forreste anslag ①).
2. Sav grenen af oppefra (kæden trækker i bageste anslag ②).

Savning nede [fig. O6/O9]:

→ Sav grenen af oppefra (kæden trækker i bageste anslag ②).

Vip motorenheden [fig. O10]:

Motorenheden ① kan vippes 15° ad gangen fra 60° til -60°.

1. Tryk på begge de orange knapper ③, og hold dem nede, mens du bøjer motorenheden ① i den ønskede retning.
2. Slip de to orange knapper ③, og lad motorenheden ① gå i hak.

Kør teleskoprøret ud [fig. O11]:

Teleskoprøret ④ kan trækkes trinføst ud op til 50 cm.

1. Løsn den orange møtrik ⑤.
2. Kør teleskoprøret ④ ud til den ønskede længde.
3. Spænd den orange møtrik ⑤ fast igen.

Start grensaven [fig. O1/O12/O13/O14]:



FARE! Legemsbeskadigelse!

Der er fare for kvæstelser, hvis produktet ikke standser, når starthåndtaget slippes.

→ Ignorer ikke sikkerhedsanordningerne eller kontakterne. F. eks. må du ikke fastgøre starthåndtaget til håndtaget.

Inden arbejdet påbegyndes, skal følgende kontrolleres:

- Om der er påfyldt nok kædeolie og om smøresystemet er kontrolleret (se 3. BETJENING).
- Om kæden er spændt (se 4. VEDLIGEHOLDELSE).

Start:

Produktet har en dobbeltkontakt-sikkerhedsanordning (starthåndtag med sikkerhedsafbryder), som forhindrer, at man utilsigtet tænder produktet.

1. Sæt accuen ② i batteriåbningen ③, indtil det hørbart går i hak.
2. Åbn snaplåsen ④ på sikkerhedsafdækningen, og tag den af sværdet.
3. Hold grensaven til højtsiddende grene med en hånd på den isolerede håndtagsflade på teleskoprøret ⑤ og med den anden på grebet ⑥.
4. Skub sikkerhedsafbryderen ⑦ fremad, og træk i starthåndtaget ⑧. Grensaven starter, og accu-opladningsindikatoren ⑨ vises i 5 sekunder.
5. Slip sikkerhedsafbryderen ⑦.

Stop:

1. Slip starthåndtaget (16).
Grensaven stopper.
2. Skub sikkerhedsafdækningen over sværdet, og klap snaplåsen (13) i.
3. Tryk på oplåsningsknappen (A), og tag accuen (8) ud af accuholderen (9).

4. VEDLIGEHOLDELSE



FARE! Legemsbeskadigelse!

Risiko for snitlæsioner, såfremt produktet starter utilsigtet.

- Vent, indtil kæden står stille, tag så accuen ud, og skub sikkerhedsafdækningen over sværdet, før du vedligeholder produktet.

Rengør grensaven:



FARE! Legemsbeskadigelse!

Fare for kvæstelser og risiko for beskadigelse af produktet.

- Produktet må ikke rengøres med vand eller med en vandstråle (især ikke under højtryk).
- Må ikke renses med kemikalier samt benzin eller opløsningsmidler. Nogle af disse kan ødelægge vigtige kunststofdele.

Ventilationsslidserne skal altid være rene.

1. Rengør grensaven med en fugtig klud.
2. Rengør luftslidserne med en blød børste (brug ikke en skruetrækker).
3. Rengør om nødvendigt sværdet med en børste.

Rengøring af den genopladelige accu og accuopladeren:

Sørg for, at den genopladelige accu og accuopladerens overflader og kontakter altid er rene og tørre, før du tilslutter accuopladeren.

Brug ikke flydende vand.

- **Oplader:** Rengør kontakterne og plastikdelene med en blød, tør klud.
- **Accu:** Rengør af og til ventilationsslidserne og accuens tilslutninger med en blød ren og tør pensel.

Spænd kæden [fig. M1/M2/M3/M4]:



RISIKO FOR FORBRÆNDING!

Hvis kæden er for stram, kan det overbelaste motoren og beskadige den, hvor imod en utilstrækkelig spænding kan bevirke, at kæden springer ud af skinnen. En korrekt spændt kæde giver de bedste skæreegenskaber, optimal arbejdstid og forlænger levetiden. Kontroller derfor spændingen med jævne mellemrum, da kæden kan blive udvidet ved brug (specielt hvis kæden er ny; efter første montering skal kædespændingen kontrolleres, når saven har kørt nogle minutter).

- Spænd ikke kæden straks efter brug, men vent til den er afkølet.

Unbrakonøglen til skruerne (17) er placeret inde i beskyttelsesdækslet (18).

1. Løs begge skruer (17). (Skrue ikke skruerne (17) ud!).
2. Løft i kæden (19) på midten af sværdet (20). Afstanden skal være ca. 2 – 3 mm.
3. Drej stilleskruen (24) med uret hvis kæden ikke er stram nok. Drej stilleskruen (24) mod uret, hvis kæden er for stram.
4. Skru de to skruer (17) fast igen.
5. Start grensaven i ca. 10 sek.
6. Kontroller kædespændingen igen, og juster om nødvendigt.

5. OPBEVARING

Afbrydelse af brugen [fig. O12]:

Produktet skal opbevares utilgængeligt for børn.

1. Skub sikkerhedsafdækningen over sværdet, og klap snaplåsen (13) i.
2. Tag accuen ud.
3. Oplad accuen.
4. Rens grensaven, accuen og opladeren (se 4. VEDLIGEHOLDELSE).
5. Opbevar grensaven, accuen og opladeren på et tørt, lukket og frost-sikret sted.

Bortskaffelse af produktet:

(iht. direktiv 2012/19/EU / S.I. 2013 nr. 3113)



Produktet må ikke bortskaffes via normalt husholdningsaffald. Det skal bortskaffes iht. de gældende lokale miljøforskrifter.

VIGTIGT!

→ Bring produktet hen til en miljøstation i nærheden.

Bortskaffelse af accuerne:



GARDENA accuen har lithium-ion-celler, som ikke må bortskaffes i normalt husholdningsaffald, når de ikke kan bruges mere.

Li-ion

VIGTIGT!

→ Bring accuen hen til en miljøstation i nærheden.

1. Aflad lithium-ion-cellerne helt (henvend dig til din GARDENA service).
2. Sikr lithium-ion-cellerne mod kortslutning.
3. Bortskaf lithium-ion-cellerne korrekt.

6. FEJLAFHJÆLPNING



FARE! Legemsbeskadigelse!

Risiko for snitlæsioner, såfremt produktet starter utilsigtet.

- Vent, indtil kæden står stille, tag så accuen ud, og skub sikkerhedsafdækningen over sværdet, før du reparerer produktets fejl.

Udskift kæden [fig. M1/M2/M3/T1]:



FARE! Legemsbeskadigelse!

Risiko for snitlæsioner pga. kæden.





- Anvend beskyttelseshandsker, når du udskifter kæden.

Når skæreydelsen tydeligt aftager (sløv kæde), skal kæden udskiftes. Unbrakonøglen til skruerne (17) er placeret inde i beskyttelsesdækslet (18).

Brug kun den originale **GARDENA reserve-kæde og sværd varenr. 4048** eller **reserve-kæde varenr. 4049**.

1. Skru begge skruer (17) ud.
2. Tag dækslet (21) af.
3. Tag sværdet (20) med kæde af (19).
4. Tag kæden (18) af sværdet (20).
5. Rengør motorenheden (1), sværdet (20) og dækslet (21). Vær herved særlig opmærksom på gummi-tætningerne i kabinettet og i dækslet (21).
6. Træk den nye kæde (18) over sværdets (20) forreste anslag (a).
Kontroller, at kæden kører i den rigtige retning, og at det forreste anslag (a) vender opad.
7. Sæt sværdet (20) på motorenheden (1) således, at boltene (22) føres gennem sværdet (20), og kæden (18) føres rundt om drevhjulet (23).
8. Sæt dækslet (21) på motorenheden (1) igen. Vær opmærksom på gummi-tætningen.
9. Spænd begge skruer (17) let fast igen.
10. **Spænd kæden (se 4. VEDLIGEHOLDELSE).**

Problem	Mulig årsag	Afhjælpning
Kort arbejdstid	Kæden er for stram.	→ Spænd kæden (se Spænd kæden).
	Kæden er ikke smurt, fordi der mangler olie.	→ Fyld kædeolie på.
Grensaven kan ikke standses	Starthåndtaget har sat sig fast.	→ Tag accuen ud, og løs starthåndtaget.
Skæringen er uren	Kæden er sløv eller beskadiget.	→ Skift kæden ud.
Kæden klemmer	Kæden er ikke stram nok.	→ Spænd kæden.
Grensaven vibrerer stærkt	Kæden er ikke stram nok.	→ Spænd kæden.
Grensaven starter ikke eller stopper. LED (13) blinker grønt [fig. 04]	Accuen er tom.	→ Oplad accuen.

Problem	Mulig årsag	Afhjælpning
Grensaven starter ikke eller stopper. Fejl-LED  lyser rødt [fig. 04]	Accuens temperatur ligger uden for det tilladte område.	→ Vent til accuens temperatur igen ligger mellem 0 °C – + 45 °C.
	Mellem accuens kontakter på grensaven sidder der vanddråber eller fugt.	→ Fjern vanddråberne/fugten med en tør klud.
	Motoren er blokeret.	→ Fjern forhindringen. Start igen.
Grensaven starter ikke eller stopper. Fejl-LED  lyser rødt [fig. 04]	Produktet er defekt.	→ Henvend dig til GARDENA Service.
	Accuen er ikke sat rigtigt ind i holderen.	→ Sæt accuen i holderen, indtil det hørbart går i hak.
Grensaven starter ikke eller stopper. Fejl-LED  lyser ikke [fig. 04]	Accuen er defekt.	→ Udskift accuen.
	Produktet er defekt.	→ Henvend dig til GARDENA Service.
	Accuen er ikke sat (rigtigt) i.	→ Sæt accuen korrekt på opladeren.
Opladning er ikke mulig. Accu-kontrollampen  lyser konstant [fig. 03]	Accuens kontakter er snavsede.	→ Rengør accuens kontakter (f.eks. ved flere gange at tage accuen ud og sætte den igen. Udskift evt. accuen).
	Accuens temperatur ligger udenfor det tilladte område for opladning.	→ Vent til accuens temperatur igen ligger mellem 0 °C – + 45 °C.
	Accuen er defekt.	→ Udskift accuen.
Accu-kontrollampen  lyser ikke [fig. 03]	Opladerens stik er ikke sat (rigtigt) i.	→ Sæt stikket (fuldstændigt) i stikdåsen.
	Stikdåse, ledning eller oplader er defekt.	→ Kontroller netspændingen. Lad evt. GARDENA's service eller en af GARDENA autoriseret kontraktforhandler kontrollere opladeren.



BEMÆRK: Henvend dig til dit GARDENA Servicecenter i tilfælde af andre fejl. Reparationer må kun udføres af GARDENA Servicecentrene eller af forhandlere, som er autoriseret af GARDENA.

7. TEKNISKE DATA

Akku-grensav til højtstående grene	Enhed	Værdi (Varenr. 14770)
Kædehastighed	m/s	3,8
Sværdlængde	mm	200
Kædetype	px	90
Olietankens volumen	cm ³	60
Teleskoprørets forlængelsesområde	cm	0 – 50
Vægt (med accu)	kg	3,5
Lydtrykniveau L _{PA} ¹⁾ Usikkerhed k _{PA}	dB (A)	73 3
Lydeffektniveau L _{WA} ¹⁾ : målt/garanteret Usikkerhed k _{WA}	dB (A)	90 / 93 3
Håndarmsvingning a _{vhv} ²⁾ Usikkerhed k _{vhv}	m/s ²	1 1,5

Målemetode iht.: ¹⁾ DIN EN ISO 22868 ²⁾ DIN EN ISO 22867 / S.I. 2001 No. 1701



BEMÆRK: Den anførte vibrationsemissionsværdi blev målt iht. en standardiseret kontrolmetode og kan bruges til at sammenligne elektriske værktøjer med hinanden. Denne værdi kan også bruges til en foreløbig vurdering af eksponeringen. Vibrationsemissionsværdien kan variere under værktøjets virkelige anvendelse.

System-accu	Enhed	Værdi (PBA 18V 2,5Ah W-B)
Accuspænding	V (DC)	18
Accukapacitet	Ah	2,5
Antal celler (li-ion)		5
Egnede POWER FOR ALL System accu-opladere		AL 1810 CV / AL 1815 CV / AL 18V-20 / AL 1830 CV / AL 1880 CV / AL 18V-44

Accu-oplader	Enhed	Værdi (AL 1810 CV)	Værdi (AL 18V-20)
Netspænding	V (AC)	220 – 240	220 – 240
Netfrekvens	Hz	50 – 60	50 – 60
Nominel styrke	W	26	50
Accu-opladnings-spænding	V (DC)	18	18
Maks. accu-opladnings-strøm	mA	1000	2000
Accuens opladningstid (ca.)			
PBA 18V 2,0Ah W-B	min.	124	64
PBA 18V 2,5Ah W-B	min.	154	79
PBA 18V 4,0Ah W-C	min.	244	124
Tilladt batteritemperatur under opladning	°C	0 – 45	0 – 45
Vægt	g	170	210
Kapslingsklasse		□ / II	□ / II
Egnede POWER FOR ALL System accuer		PBA 18V	PBA 18V

8. TILBEHØR/RESERVEDELE

GARDENA Reserve-kæde og sværd	Kæde og sværd til udskiftning.	Varenr. 4048
GARDENA Reserve-kæde	Kæde til udskiftning.	Varenr. 4049
GARDENA Kædesavsolie	Til smøring af kæden.	Varenr. 6006
GARDENA System-accu PBA 18V/45 P4A PBA 18V/72 P4A	Accu til ekstra brug eller til udskift.	Varenr. 14903 Varenr. 14905
GARDENA Accu-hurtig-oplader AL 1830 CV P4A	Til hurtig opladning af POWER FOR ALL System accuer PBA 18V..W-..	Varenr. 14901

9. SERVICE

Du kan finde de aktuelle kontaktoplysninger for vores tjeneste på bagsiden og online:

- Danmark: <https://www.gardena.com/dk/support/support/kontakt/>
- Island: <https://www.gardena.com/int/support/advice/contact/>

FI Accu-raivaussaha

1. TURVAOHJEET	40
2. KOKOONPANO	42
3. KÄYTTÖ	42
4. HUOLTO	43
5. SÄILYTYKS	44
6. VIKOJEN KORJAUS	44
7. TEKNISEN TIEDOT	44
8. LISÄVARUSTEET/VARAOSAT	45
9. HUOLTOPALVELU	45

Alkuperäisohjeen käänös.



Tätä tuotetta ei ole tarkoitettu sellaisten henkilöiden (mukaan lukien lapset) käyttöön, joiden fyysiset, aistiperäiset tai henkiset kyvyt ovat rajoittuneet, tai joilla ei ole käyttöön tarvittavaa kokemusta ja/tai taitoja, paitsi jos heitä valvoo heidän turvallisuudestaan vastuussa oleva henkilö tai he saavat tältä ohjeet siitä, miten tuotetta on käytettävä. Lapsia tulee valvoa, jotta he eivät missään tapauksessa leiki tuotteella. Suosittelemme, että tuotetta käyttävät vasta yli 16-vuotiaat.

Määräystenmukainen käyttö:

GARDENA Raivaussaha on tarkoitettu puiden, pensasaitojen, pensaiden ja pusikoiden läpimitaltaan enintään 8 cm paksujen oksien karsimiseen yksityisissä koti- ja harrastuspuutarhoissa.

Tuote ei sovellu pitkäaikaiseen käyttöön.



VAARA! Henkilövammat!

→ Raivaussahaa ei saa käyttää puiden kaatamiseen. Poista oksat osina, etteivät putoavat oksat osu sinuun tai etteivät pudonneet oksat voi iskeä maasta käsin takaisin. Älä seiso oksan alla leikatessasi sitä. Älä käytä lampien hoitoon.

1. TURVAOHJEET

TÄRKEÄÄ!

Lue käyttöohje huolellisesti ja säilytä se myöhempiä tarvetta varten.

Tuotteessa olevat merkit:



HUOMIO!

Lue käyttöohjeet huolellisesti varmistaaksesi, että olet ymmärtänyt mitä kaikki säädinivut tekevät.



Käytä suojalaseja ja kuulosuojaimia.



Hengenvaara sähköiskusta!
Pysy vähintään 10 metrin päässä virtajohdoista.



Käytä aina suojahansikkaita.



Käytä aina luistamattomia turvajalkineita.



Käytä aina suojakypärää.



Älä altista sateelle.

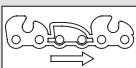

Ketjun pyörimissuunta.



Laturi:
Irrota pistoke välittömästi verkosta, jos johto on vaurioitunut tai katkennut.

Yleiset turvaohjeet

Yleiset turvaohjeet sähkötyökaluille



VAROITUS!

Lue kaikki tähän sähkötyökaluun liittyvät turva- ja muut ohjeet, kyltit ja tekniset tiedot. Puutteet turva- tai muiden ohjeiden noudattamisessa voivat aiheuttaa sähköiskun, tulipalon ja/tai vakavia loukkaantumisia.

Säilytä kaikki turva- ja muut ohjeet tulevaisuutta varten.

Turvaohjeissa käytetty termi "sähkötyökalu" viittaa verkkokäyttöisiin sähkötyökaluihin (verkkojohdon kanssa) ja akkukäyttöisiin sähkötyökaluihin (ilman verkkojohdot).

1) Työpaikan turvallisuus

- Pidä työskentelyalueesi puhtaana ja hyvin valaistuna.**
Epäsiistit tai valaisemattomat työskentelyalueet voivat johtaa onnettomuuksiin.
- Älä työskentele sähkötyökaluilla räjähdyksalttiissa ympäristössä, jossa on palavia nesteitä, kaasuja tai pölyä.**
Sähkötyökalut aiheuttavat kipinöitä, jotka voivat sytyttää pölyn tai höyryä.
- Pidä lapset ja muut henkilöt kaukana sähkötyökalua käytettäessä.**
Häiriöt voivat aiheuttaa laitteen hallinnan menetyksen.

2) Sähköturvallisuus

- Sähkötyökalun liitinpistokkeen on sovittava pistorasiaan. Pistoketta ei saa muuttaa mitenkään. Älä käytä väliiintä yhdessä suojamaadoitetun sähkötyökalun kanssa.**
Muuttamattomat pistokkeet ja sopivat pistorasiat pienentävät sähköiskun riskiä.

- Vältä fyysistä kontaktia maadoitettujen pintojen, kuten putkien, lämpöpatterien, liesien ja jääkaappien kanssa.**
Maadoitettu keho aiheuttaa suuremman sähköiskun riskin.

- Pidä sähkötyökalut kuivana, loitolla sateesta ja kosteudelta.** Veden pääseminen sähkötyökaluun aiheuttaa suuremman sähköiskun vaaran.

- Älä käytä liitäntäjohtoa muulla tavalla, kuten sähkötyökalun kantamiseen, ripustamiseen tai pistokkeen vetämiseen pistorasiasta. Pidä johto loitolla kuumuudesta, öljystä, terävistä reunoista tai liikkuvista laitteiden osista.** Vaurioitunut tai solmussa oleva johto suurentaa sähköiskun riskiä.

- Jos käytät sähkötyökalua ulkona, käytä vain ulkokäyttöön sopivia jatkojohtoja.**
Ulkokäyttöön sopivan jatkojohdon käyttö vähentää sähköiskun vaaraa.

- Jos sähkötyökalun käyttöä kosteassa ympäristössä ei voida välttää, käytä vikavirtasuojakytintä.**
Vikavirtasuojakytimen käyttö pienentää sähköiskun vaaraa.

3) Henkilöturvallisuus

- Ole tarkkaavainen ja tietoinen tekemisestäsi ja työskentele järkevästi sähkötyökalulla. Älä käytä sähkötyökalua, kun olet väsynyt tai huumeiden, alkoholin tai lääkeaineiden vaikutuksen alaisena.**
Sähkötyökalun käytössä voi yksikin hetki, jolloin tarkkaavaisuus on herpaantunut, johtaa huomattaviin vammoihin.

- Käytä henkilökohtaisia suojavarusteita ja aina suojalaseja.**
Henkilökohtaisten suojavarusteiden, kuten pölysuojaimien, liukumattomien turvakengien, suojakypärän tai kuulosuojaimien käyttö sähkötyökalun tyyppin ja käyttötarkoituksen mukaan pienentää loukkaantumisen riskiä.

- Vältä tahatonta käyttöönottoa. Varmista, että sähkötyökalu on samutettu ennen kuin kytket sen virtalähteeseen ja/tai kiinnität akun, otat sen käteen tai kannat sitä.**

- Onnettomuuksia voi aiheutua, jos pidät somea kytkimellä sähkötyökalua kannettaessa tai kytket sen virtalähteeseen sen ollessa kytkettynä päälle.**

- Poista kaikki säätötyökalut tai kiintoavaimet ennen sähkötyökalun päälle kytkemistä.** Työkalu tai avain, joka on pyörivässä laitteen osassa, voi aiheuttaa loukkaantumisia.

- Vältä epänormaalia kehon asentoa. Huolehdi tukevasta asennosta ja säilytä aina tasapaino.**
Näin voit hallita sähkötyökalua paremmin odottamattomissa tilanteissa.

- Käytä aina sopivia vaatteita. Älä käytä väliä vaatteita tai koruja. Pidä hiukset, vaatteet ja käsineet poissa liikkuvista osista.**
Liikkuvat osat voivat vetää väliä vaatteet, korut tai pitkät hiukset sisään.

- Jos pölynimu- tai keruujärjestelmien asennus on mahdollista, ne on kytkettävä oikein kiinni ja niitä on käytettävä oikein.**
Pölynimur käyttö voi pienentää pölyn aiheuttamia vaaroja.

- Älä ajattele olevasi oikeassa äläkä laiminlyö sähkötyökalujen turvaohjeita vaikka tunsisitkin sähkötyökalun monen käytön jälkeen.**
Huolimaton toiminta voi johtaa sekunnin murto-osissa vakaviin loukkaantumisiin.

4) Sähkötyökalun käyttö ja käsittely

- Älä ylikuormita laitetta. Käytä työhösi tarkoitukseen sopivaa sähkötyökalua.** Sopivalla sähkötyökalulla työskentelet paremmin ja turvallisemmin ilmoitetulla tehoalueella.

- Älä käytä sähkötyökalua, jonka kytkin on rikki.**
Sähkötyökalu, jota ei enää voida kytkeä päälle tai pois päältä, on vaarallinen ja se on korjattava.

- Vedä pistoke pistorasiasta ja/tai poista akku ennen kuin teet asetuksia laitteeseen, vaihdat lisätarvikkeita tai asetat laitteen sivuun.**
Tämä varotoimenpide estää sähkötyökalun tahatonta käynnistämistä.

- Säilytä käyttämättömiä sähkötyökaluja lasten ulottumattomissa. Älä anna laitetta henkilöiden käyttöön, jotka eivät tunne sitä tai jotka eivät ole lukeneet tätä ohjetta.**
Sähkötyökalut ovat vaarallisia, jos niitä käyttää kokemattomat henkilöt.

- Hoida sähkötyökaluja huolellisesti. Tarkasta, toimivatko liikkuvat osat moitteettomasti tai etteivät ne ole jumissa, onko osia liirtunut tai niin vaurioituneita, että sähkötyökalun toiminta on rajoittunut. Anna vaurioituneet osat korjattavaksi ennen laitteen käyttöä.**
Monet onnettomuudet ovat seurausta huonosti huolletuista sähkötyökaluista.

- Pidä leikkuutyökalut terävänä ja puhtaana.** Huolellisesti hoidetut leikkuutyökalut, joiden terät ovat teräviä, jumituvat vähemmän ja ovat helpommin ohjattavia.

- Käytä sähkötyökaluja, lisätarvikkeita, käyttötyökaluja ym. näiden ohjeiden mukaan. Huomioi myös työolosuhteet ja suoritettava tehtävä.** Sähkötyökalujen käyttö muissa kuin niille tarkoitetuissa sovelluksissa voi johtaa vaarallisiin tilanteisiin.

- Pidä kahvat ja kahvapinnat kuivina, puhtaina ja öljyttömänä ja rasvattomina.** Liukkaat kahvat ja kahvapinnat estävät sähkötyökalun turvallisen käytön ja hallinnan odottamattomissa tilanteissa.

5) Akkutyökalun käyttö ja käsittely

- Lataa akut vain valmistajan suosittelemissa latureissa.**

- Laturit, jotka on tarkoitettu ainoastaan tietyn tyyppisille akuille, aiheuttavat tulipalovaaran, jos sitä käytetään muiden akkujen kanssa.**

- Käytä sähkötyökaluissa ainoastaan niille tarkoitettuja akkuja.** Muiden akkujen käyttö voi johtaa loukkaantumisiin ja aiheuttaa tulipalovaaran.

- Pidä käyttämättömät akut poissa paperiliittimien, kolikoiden, avaimien, nauhojen, ruuvien ja muiden pienten metalliesineiden läheisyydestä, jotka voisivat aiheuttaa kontaktien ohituksen.**

- Oikosulku akkukontaktien välillä voi johtaa palovammoihin tai tulipaloon.**

- d) Väärinkäytössä akusta voi valua nestettä ulos. Vältä kontaktia sen kanssa. Sattumanvaraisessa kontaktissa huuhtelee vedellä. Jos nestettä pääsee silmiin, käänny lisäksi lääkärin puoleen.
Ulosvaluva akkuneste voi johtaa ihon ärsytyksiin tai palovammoihin.
- e) Älä käytä vaurioitunutta tai muutettua akkua.
Vaurioituneet tai muutetut akut voivat käyttäytyä odottamattomasti ja johtaa tulipaloon, räjähdyksen tai loukkaantumiseen.
- f) Älä altista akkua tulelle tai liian korkeille lämpötiloille.
Tuli tai yli 130 °C lämpötilat voivat aiheuttaa räjähdyksen.
- g) Noudata kaikkia latausohjeita äläkä lataa akkua tai akkutyökalua koskaan käyttöohjeessa ilmoitetun lämpötila-alueen ulkopuolella.
Väärä lataus tai lataus sallitun lämpötila-alueen ulkopuolella voi tuhota akun tai lisätä tulipalon vaaraa.

6) Huolto

- a) Anna sähkötyökalusi ainoastaan pätevän ammattihenkilökunnan korjattavaksi ja vain alkuperäisillä varaosilla.
Näin varmistetaan, että sähkötyökalun turvallisuus säilyy.
- b) Älä koskaan huolla vaurioituneita akkuja. Kaikki akkujen huollot tulee antaa ainoastaan valmistajan tai valtuutetun asiakaspalvelun hoidettavaksi.

Kansalliset määräykset voivat rajoittaa oksasahan käyttöä.

Tutki tuote ennen käyttöä sekä putoamisen tai muiden iskujen jälkeen vaurioitavien vaurioiden ja puutteiden määrittämiseksi.

Raivaussahan turvallisuusohjeet

- a) Pidä kaikki kehon osat kaukana ketjusta. Älä yritä poistaa leikkausjärettä käynnissä olevasta ketjusta tai pitää kiinni leikkavasta materiaalista. Ketju liikkuu vielä kytkimen sammuttamisen jälkeen. Raivaussahan käytössä voi yksikin hetki, jolloin tarkkaavaisuus on herpaantunut, johtaa vakaviin vammoihin.
- b) Kanna raivaussahaa kahvasta ketjun ollessa pysähtynyt ja ilman, että sormesi on virrankatkaisimen lähellä.
Raivaussahan oikea kantotapa pienentää tahattoman käytön vaaraa ja sen mahdollista ketjun aiheuttamaa loukkaantumista.
- c) Vedä raivaussahaa kuljetettaessa tai säilytettäessä aina suojus ketjun päälle. Asianmukainen toiminta raivaussahan kanssa pienentää ketjun aiheuttamaa loukkaantumisvaaraa.
- d) Varmista, että kaikki virtakytkimet on sammutettu ja akkulohko on poistettu tai erotettu, kun poistat jumiutunutta leikkavaa materiaalia tai suoritat huoltotöitä. Tahaton raivaussahan käynnistäminen jumiutuneen leikkavan materiaalin tai huollon aikana voi johtaa vakaviin loukkaantumisiin.
- e) Varmista, että kaikki virtakytkimet on sammutettu ja kytkennäesto aktivoitu, kun poistat jumiutunutta leikkavaa materiaalia tai suoritat huoltotöitä. Tahaton raivaussahan käynnistäminen jumiutuneen leikkavan materiaalin tai huollon aikana voi johtaa vakaviin loukkaantumisiin.
- f) Pidä raivaussahasta kiinni ainoastaan eristetyistä kahvapinnoista, koska ketju voi joutua kosketuksiin piilossa olevien johtojen kanssa. Ketjun kosketus jännitettyä johtavaan johtoon voi siirtää jännitteen metallisiin osiin ja aiheuttaa sähköiskun.
- g) Pidä kaikki mahdolliset johdot poissa leikkuaalueelta.
Johdot voivat olla piilossa pensasaidoissa ja puissa ja ketju voi osua niihin vahingossa.
- h) Älä käytä raivaussahaa huonolla ilmalla, varsinkaan jos on salamojen vaara. Se pienentää salamaiskuvaa.

Raivaussahan turvallisuusohjeet

- a) Älä koskaan käytä raivaussahaa pidennetyllä ulottuvuudella sähköjohtojen lähellä, jolloin pienennät sähköiskun aiheuttamaa kuolemanvaaraa. Sähköjohtojen koskettaminen tai käyttö niiden lähellä voi johtaa vakaviin loukkaantumisiin tai kuolemaan johtavaan sähköiskuun.
- b) Käytä raivaussahaa pidennetyllä ulottuvuudella aina molemmin käsin. Pidä raivaussahasta pidennetyllä ulottuvuudella aina kiinni molemmin käsin, jotta menetät sen hallittavuutta.
- c) Käytä pääsuojaa, jos työskentelet raivaussahalla pidennetyllä ulottuvuudella pään yläpuolella.
Putoavat osat voivat johtaa vakaviin loukkaantumisiin.

Etsi pensasaidoissa ja puissa piilossa olevia kohteita (esim. piikkilankoja ja piilossa olevia johtoja).

On suositeltavaa käyttää vikavirtasuojajykintä, jonka laukaisuvirta on 30 mA tai pienempi.

Pidä raivaussahasta kiinni molemmin käsin molemmista kahvoista.

Raivaussaha on tarkoitettu töihin, joissa käyttäjä seisoo maassa eikä kiipeä tikkaile tai muille huterille telineille.

Varmista ennen raivaussahan käyttöä, että kaikkien liikkuvien osien (esim. pidennetyt varren ja kääntöelementin) lukitusjärjestelmät ovat lukitusasennossa.

Lisänä olevat turvaohjeet

Akkuja ja akkulateureita koskeva turvavaroitus

-  **Lue kaikki turvavaroitukset ja turvaohjeet.** Ohjeiden ja varoitusten noudattamisen laiminlyöminen voi johtaa sähköiskuun, tulipaloon ja/tai vakavaan tapaturmaan.

→ Säilytä nämä ohjeet turvallisessa paikassa. Käytä akkulaturia vain, jos olet tutustunut sen kaikkiin toimintoihin ja pystyt käyttämään sitä rajoituksetta tai olet saanut asianmukaiset ohjeet.

→ Älä käytä tuotetta räjähdysriskissä ympäristöissä.

→ Valvo lapsia laitteen käytön, puhdistuksen ja huollon aikana. Näin voidaan varmistaa, että lapset eivät leiki akkulaturilla.

→ Lataa ainoastaan POWER FOR ALL -järjestelmän tyyppiä PBA 18 V:n Li-ion-akkuja, joiden kapasiteetti on 1,5 Ah (vähintään 5 akkukennoa). Akkujännitteen on sovittava akkulaturin akun latausjännitteeseen. Älä lataa akkuja, joita ei ole tarkoitettu uudelleenladattaviksi. Muuten on olemassa tulipalon ja räjähdysvaara.

→  **Käytä akkulaturia vain suljetuissa tiloissa ja pidä se etäällä kosteudesta.** Veden pääsy akkulaturiin lisää sähköiskun vaaraa.

→ Pidä akkulaturi puhtaana. Lika aiheuttaa sähköiskun vaaran.

→ Tarkista aina akkulaturi, kaapeli ja pistoke ennen käyttöä. Älä käytä akkulaturia, jos havaitset vaurioita. Älä avaa akkulaturia itse ja varmista, että vain pätevä henkilöstö tekee korjaukset käyttämällä ainoastaan alkuperäisiä varaosia. Vaurioituneet akkulaturit, johdot ja pistokkeet lisäävät sähköiskun vaaraa.

→ Älä käytä akkulaturia herkästi syttyvillä pinnoilla (esim. paperi, tekstiilit) tai herkästi syttyvissä ympäristöissä. Latauksen aikana tapahtuva akkulaturin kuumeneminen aiheuttaa tulipalovaaran.

→ Jos liitäntäkaapeli on vaihdettava, anna se GARDENAN tai GARDE-NA-sähkötyökalujen valtuutetun huoltoliikkeen tehtäväksi turvallisuusriskien välttämiseksi.

→ Nämä turvavaroitukset koskevat vain POWER FOR ALL -järjestelmän 18 V:n litiumioniakkuja.

→ Lataa akut vain valmistajan suosittelemilla akkulateureilla.
Muuhun akkutyypin sopiva akkulaturi voi aiheuttaa tulipalovaaran, jos sitä käytetään muiden akkujen kanssa.

→ Jos akku on vaurioitunut tai sitä käytetään väärin, siitä voi tulla myös höyryjä. Varmista, että alue on hyvin tuuletettu, ja hakeudu lääkäriin, jos havaitset haittavaikutuksia. Höyryt voivat ärsyttää hengitysteitä.

→ Jos akku on viallinen, siitä voi vuotaa nestettä, joka voi kastella myös vieressä olevat esineet. Tarkista vaurioituneet osat.
Puhdista tai vaihda ne tarvittaessa.

→ Jos akkua käytetään väärin tai se on vahingoittunut, akusta voi tihkua syttyvää nestettä. Vältä sen koskettamista. Jos akkunestettä joutuu iholle, huuhtelee ihoalue vedellä. Jos nestettä joutuu silmiin, hakeudu lisäksi lääkärin hoitoon.
Akkuneste voi aiheuttaa ihoärsytystä tai palovammoja.

→ Käytä akkua vain POWER FOR ALL -järjestelmää käyttävien valmistajien tuotteiden kanssa. POWER FOR ALL -merkityt 18 V:n akut ovat täysin yhteensopivia seuraavien tuotteiden kanssa: kaikkien 18 V:n POWER FOR ALL -järjestelmää käyttävien valmistajien tuotteet.

→ Noudata tuotteen käyttöoppaassa annettuja akkusuosituksia.
Tämä on ainoa tapa käyttää akkua ja tuotetta turvallisesti ja suojata akut vaaralliset ylikuormitukset.

→ Lataa akut vain valmistajan tai POWER FOR ALL -järjestelmää käyttävien kumppanien suosittelemilla akkulateureilla. Tiettyyn akkutyypin sopiva akkulaturi voi aiheuttaa tulipalovaaran, jos sitä käytetään muiden akkujen kanssa (akkutyypit: PBA 18 V jne./Yhteensopivat akkulaturit: AL 18 jne.).

→ Akku toimitetaan osittain ladattuna.

Jotta akun suorituskyky olisi paras mahdollinen, lataa akku täyteen, ennen kuin käytät laitetta ensimmäisen kerran.

→ Säilytä paristot poissa lasten ulottuvuulta.

→ Älä avaa akkua. Tämä aiheuttaa oikosulkuvaaran.

→ Älä aiheuta akun oikosulkuja. Kun akkua ei käytetä, pidä se etäällä paperiliittimistä, koloista, avaimista, ruuveista tai muista pienistä metalliesineistä, jotka saattavat aiheuttaa yhteyden kosketuspintojen välillä. Akkuliittinten saattaminen keskenään oikosulkuun voi aiheuttaa palovammoja tai tulipalon.

→ Akun koskettimet voivat olla kuumia käytön jälkeen. Ole varovainen kuumien kontaktien kanssa, kun poistat paristot.

→ Akku voi vahingoittua siihen kohdistuvasta ulkoisesta voimasta tai terävistä esineistä, kuten nautoista tai ruuvimeisseleistä. Tämä voi aiheuttaa sisäisen oikosulun ja akun palamisen, savuamisen, räjähtämisen tai ylikuumentumisen.

→ Älä koskaan huolla vahingoittuneita akkuja. Vain valmistaja tai valtuutettu huoltoliike saa huoltaa akkuja.

→  **Suojaa akku tulelta, lialta, vedeltä, kosteudelta ja kuumuudelta, kuten jatkuvalta voimakkaalta auringonvaloilta.** On olemassa räjähdys- ja oikosulkuvaara.

→ Käytä ja säilytä akkua vain olosuhteissa, joissa lämpötila on -20 ... +50 °C. Älä esimerkiksi jätä akkua autoon kesällä. Jos lämpötila laskee alle 0 °C:n, joissakin laitteissa saattaa esiintyä tehon heikkenemistä.

→ Lataa akku vain ympäristön lämpötilan ollessa 0 ... +35 °C. Lataus sallitun lämpötila-alueen ulkopuolella voi vaurioittaa akkua ja lisätä tulipalon vaaraa.

→ Anna akun jäähtyä käytön jälkeen vähintään 30 minuuttia ennen kuin lataat tai varastoit sen.

Sähköturvallisuus

 **VAARA! Sydämenpysähdys!**

Tämä tuote tuottaa käytössä sähkömagneettisen kentän. Kenttä voi tiettyissä olosuhteissa vaikuttaa aktiivisten tai passiivisten lääkinnällisten implanttien toimintaan. Jotta vakaviin loukkaantumisiin tai kuolemaan johtavien tilanteiden vaara voidaan välttää, lääkinnällistä implanttia käyttävien henkilöiden tulisi ennen tuotteen käyttöä käännyä lääkäriinsä ja implantin valmistajan puoleen.

Liitä latauslaite vain tyyppikilvessä ilmoitettuun vaihtojännitteeseen. Mitään laitteen osia ei saa missään tapauksessa liittää maattoliittimeen. Älä käytä tuotetta ukonilman lähestyessä. Suojaa akun kontaktipinnat kosteudelta.

Henkilökohtainen turvallisuus



VAARA! Tukehtumisvaara!

Pienet osat voidaan niellä helposti. Muovipussin vuoksi pienten lasten tukehtumisvaara. Pidä pienet lapset kaukana kokoamisen aikana.

Käytä raivaussahaa vain kuten sitä on tarkoitus käyttää. Raivaussahan käyttäjä on vastuussa muihin ihmisiin tai heidän omaisuuteensa kohdistuvista vahingoista tai vaaroista. Ota huomioon erityisesti suurentuneen työskentelysäteen ulkopuolisille aiheuttama vaara, kun teleskooppivarsi on täysin ulkona.



VAARA!

Kuulosuojaimia ja tuotteen aiheuttaman äänen vuoksi et välttämättä huomaa muiden henkilöiden lähestymistä.

Käytä aina asianmukaista vaateetusta, hansikkaita ja tukevia kenkiä.

Vältä kontaktia ketjun öljyn kanssa, varsinkin jos olet allerginen sille.

Tarkasta, alue, jossa raivaussahaa aiotaan käyttää, ja poista kaikki metallilangat, piilossa olevat johdot ja muut vieraat esineet.

Kaikki säätötöyt (leikkuupään kallistus, teleskooppiputken pituuden muuttaminen) on tehtävä suojuksen ollessa asetettuna terän päälle eikä raivaussahaa saa tällöin asettaa terän päälle.

Ennen käyttöä ja jos koneeseen on osunut voimakas isku, on kone tarkastettava mahdollisen murtuman tai vaurion varalta ja korjaa tarpeen mukaan.

Älä koskaan yritä työskennellä epätäydellisellä raivaussahalla tai sellaisella, johon on tehty ilman asianmukaisia valtuuksia muutoksia.

Sähkötyökalun käyttö ja huolto

Sinun tulisi tietää, miten kytket tuotteen pois päältä hätätilanteessa.

Älä kannattele raivaussahaa koskaan suojuksesta kiinni pitäen.

Älä käytä raivaussahaa, jos sen suojalaitteet ovat vaurioituneet.

Raivaussahan käytössä ei saa käyttää tikkaita.

Käytä tuotetta vain tukevalla maaperällä seisoen.

Irrota akku:

- ennen kuin jätät raivaussahan ilman valvontaa;
- ennen kuin puhdistat mitään tukoksia;
- ennen kuin tarkastat tai puhdistat raivaussahaa tai ennen kuin siihen tehdään säätö- tai huoltotöitä;
- kun osut sillä johonkin esineeseen. Raivaussahaa saa käyttää jälleen vasta silloin, kun on absoluuttisen varmaa, että koko raivaussaha on turvallisessa käyttökunnossa;
- kun raivaussaha alkaa täristä epätavallisen kovaa. Tarkista se välittömästi. Kova täriinä saattaa aiheuttaa henkilövahinkoja;
- ennen kuin luovutat tuotteen toiselle henkilölle.



LOUKKAANTUMISVAARA!

Älä koske ketjuun.

→ Päättääksesi tai keskeyttäessäsi työn työnnä suojus terän päälle.

Kaikkien mutterien ja ruuvien on oltava kiristetty kunnolla, jotta tuotteen turvallinen käyttökunto on varmistettu.

Jos tuote on kuumentunut käytössä, anna sen jäähtyä ennen säilytykseen laittamista.

Raivaussahaa ei saa säilyttää yli 35 °C tai suorassa auringonvalossa.

Raivaussahaa ei saa säilyttää paikoissa, joissa on staattista sähköä.

Varo putoavaa leikattavaa materiaalia.

Työskentele ainoastaan päivänvalossa tai hyvällä näkyvyydellä.

2. KOKOONPANO



VAARA! Henkilövammat!

Viiltohaavojen vaara, jos tuote käynnistyy vahingossa.

→ Poista akku, työnnä suojus terälevyn ennen tuotteen kokoonpanoa.

Toimitukseen sisältyvät raivaussaha, akku, laturi, ketju, terälevy, suojus ja kuusiokoloavain sekä käyttöohje.

Teleskooppivarren asennus [kuva A1/A2]:

1. Työnnä teleskooppivarsi ② moottoriyksikköön ① vasteeseen asti. Tällöin molempien merkkien ④ on oltava vastakkain.
2. Kiristä harmaa mutteri ③ tiukkaan.

Kantohihnan asennus [kuva A3]:



HUOMIO!

Mukana tulevaa kantohihnaa on käytettävä.

1. Levitä hihnapidikettä ④, aseta se työntövarren ympärille ja kiinnitä se ruuvilla ⑤.
2. Ripusta karbiinihaka ⑥ hihnapidikkeeseen ④.
3. Säädä hihna pikasulkimella haluttuun pituuteen.

3. KÄYTTÖ



VAARA! Henkilövammat!

Viiltohaavojen vaara, jos tuote käynnistyy vahingossa.

→ Odota, kunnes ketju on pysähtynyt, poista akku ja työnnä suojus terälevyn päälle ennen tuotteen säätämistä tai kuljetamista.

Akun lataus [kuva O1/O2/O3]:



HUOMIO!

→ Huomioi verkkojännite! Virtalähteen jännitteen on vastattava laturin tyyppikilven tietoja.

GARDENAN raivaussahan, tuotenro 14770-55, toimitukseen ei sisälly akkua eikä laturia.

Älykkään latausmenetelmän ansiosta akun lataustila tunnistetaan automaattisesti ja se ladataan akun lämpötilan ja jännitteen mukaan optimaalisella latausvirralla.

Näin akkua säästetään ja se pysyy laturissa säilytettäessä aina täydellisesti ladattuna.

1. Paina lukituksen vapautuspainiketta ① ja poista akku ② akun kiinnittimestä ③.
2. Kytke akun laturi ④ pistorasiaan.
3. Työnnä akun laturi ④ akkuun ②.

Jos akun latauksen merkkivalo ⑤ laturissa vilkkuu vihreänä, akkua ladataan.

Jos akun latauksen merkkivalo ⑤ laturissa palaa jatkuvasti vihreänä, akku on täynnä (Latauksen kesto, katso 7. TEKNISET TIEDOT).

4. Tarkasta lataustila ladattaessa säännöllisesti.

5. Jos akku ② on ladattu täyteen, akku ② voidaan irrottaa laturista ④.

Näyttöelementtien merkitykset:

Näyttö laturissa [kuva O3]:

Vilkkuva akun latauksen merkkivalo ⑤

Lataustoiminto ilmoitetaan akun latauksen merkkivalon ⑤ vilkkumisella.



Huomautus: Lataustoiminto on vain mahdollinen, kun akun lämpötila on sallitulla latauksen lämpötila-alueella katso 7. TEKNISET TIEDOT.

Jatkuvasti palava akun latauksen merkkivalo ⑤

Accun latauksen merkkivalon ⑤ jatkuvasti palava valo ilmoittaa, että akku on täynnä tai akun lämpötila ei ole sallitulla latauksen lämpötila-alueella eikä sitä sen vuoksi voida ladata. Heti kun sallittu lämpötila-alue saavutetaan, akku ladataan.



Ilman kiinnitettyä akkua akun latauksen merkkivalon ⑤ jatkuvasti palava valo ilmoittaa, että virtapistoke on kiinnitetty pistorasiaan ja laturi on käyttövalmis.

Akun varaustilan näyttö ⑥ tuotteessa [kuva O4/O14]:

Tuotteen käynnistämisen jälkeen akun varaustilan näyttö ⑥ näytetään 5 sekuntia.

Akun varaustila	Akun varaustilan näyttö
67 – 100 % ladattu	①, ② ja ③ palavat vihreänä
34 – 66 % ladattu	① ja ② palavat vihreänä
11 – 33 % ladattu	① palaa vihreänä
0 – 10 % ladattu	① vilkkuu vihreänä

Jos LED ① vilkkuu vihreänä, akku on ladattava.

Jos vika-LED ④ palaa tai vilkkuu, katso 6. VIKOJEN KORJAUS.

Ketjuöljyn täyttö [kuva O5]:



VAARA!

Loukkaantuminen ketjun katketessa, kun terälevyn päällä olevaa ketjua ei ole voideltu riittävästi.

→ Tarkasta aina ennen käyttöä, että ketjuöljyä tulee riittävä määrä.

Suosittelemme **GARDENAn moottorisahaöljyä (tuotenro. 6006** tai vastaava) bio-ketjuöljyihin erikoistuneilta vähittäismyyjiltä.

1. Ruuvaa öljysäiliön kansi ⑦ irti.
2. Täytä ketjuöljyä täyttöaukkoon ⑧, kunnes tarkastusikkuna ⑨ on täytynyt kokonaan öljystä.
3. Ruuvaa öljysäiliön kansi ⑦ jälleen kiinni täyttöaukkoon ⑧.
4. Tarkasta öljynvoitelujärjestelmä.

Jos öljyä läikkyi tuotteen päälle, se on puhdistettava huolellisesti pois.

Öljyvoitelujärjestelmän tarkastus [kuva O6]:

→ Suuntaa terälevy ⑩ noin 20 cm etäisyydelle vaaleasta puun leikkauspinnasta.

Kun konetta on käytetty minuutin ajan, on pinnassa oltava selvät öljyjäljet.



HUOMIO!

Terälevy ⑩ ei saa missään tapauksessa joutua kosketuksiin hiekan tai maan kanssa, sillä se lisää ketjun kulumista!

Työasennot:

Raivaussahaa voidaan käyttää kahdessa työasennossa (ylöspäin/ alaspäin). Jotta leikkausreunasta tulee siisti, paksut oksat kannattaa sahata kahdessa vaiheessa irti (kuten kuvissa).

Sahaus ylhäällä (paksut oksat) [kuva O6/O7/O8]:

1. Saha oksa alhaaltapäin enintään 1/3 asti sen läpimitasta (ketju työntää etummaiseen vasteeseen päin ③).
2. Saha oksa ylhäältäpäin (ketju vetää takimmaiseen vasteeseen päin ④).

Sahaus alhaalla [kuva O6/O9]:

→ Saha oksa ylhäältäpäin (ketju vetää takimmaiseen vasteeseen päin ④).

Moottoriyksikön kallistaminen [kuva O10]:

Moottoriyksikköä ① voidaan kallistaa 15°-askelissa 60°-kulmasta –60°-kulmaan.

1. Pidä molemmat oranssit painikkeet ⑩ painettuna ja kallista moottoriyksikköä ① haluttuun suuntaan.
2. Vapauta molemmat oranssiset painikkeet ⑩ ja anna moottoriyksikön ① lukittua paikoilleen.

Teleskooppivarren pidentäminen [kuva O11]:

Teleskooppiputkea ② voidaan siirtää ulos portaattomasti 50 cm asti.

1. Vapauta oranssi mutteri ⑫.
2. Pidennä teleskooppivarsi ② haluttuun pituuteen.
3. Kiristä oranssi mutteri ⑫ jälleen tiukkaan.

Raivaussahan käynnistys [kuva O1/O12/O13/O14]:



VAARA! Henkilövammat!

Loukkaantumisvaara, jos tuote ei pysähdy käynnistysvistä irrottaessa.

→ Älä ohita turvajärjestelmiä tai kytkintä. Älä esimerkiksi kiinnitä käynnistysvipua kahvaan.

Ennen työn aloitusta on seuraavien edellytyksien oltava tarkastettuna:

- Ketjuöljyä on täytetty riittävästi ja voitelujärjestelmä on tarkastettu (katso 3. KÄYTTÖ).
- Ketju on kiristetty (katso 4. HUOLTO).

Käynnistys:

Tuote on varustettu kahden kytkimen turvajärjestelmällä (käynnistysvipu, jossa kytkennäestö), joka estää tuotteen tahattoman päällekytkemisen.

1. Aseta akku ⑧ akun kiinnitykseen ⑩, kunnes se kiinnittyy kuuluvasti paikoilleen.

2. Käännä suojuksen lukitsin ⑬ auki ja poista suojuksen terälevyn päältä.
3. Kannattele oksasahaa toisella kädellä eristetystä kahvapinnasta teleskooppivarressa ② ja toisella kädellä kahvasta ⑭ kiinni pitäen.
4. Työnnä kytkennäestö ⑮ eteen ja vedä käynnistysvipusta ⑯. Raivaussaha käynnistyy ja akun varaustilan näyttö ⑰ näytetään 5 sekuntia.
5. Päästä kytkennäestosta ⑮.

Pysäytys:

1. Vapauta käynnistysvipu ⑯. Raivaussaha pysähtyy.
2. Työnnä suojuksen terälevyn päälle ja käännä kiinni, kunnes lukitsin ⑬ lukittuu kiinni.
3. Paina lukituksen vapautuspainiketta ① ja poista akku ⑧ akun kiinnittimestä ⑩.

4. HUOLTO



VAARA! Henkilövammat!

Viiltohaavojen vaara, jos tuote käynnistyy vahingossa.

→ Odota, kunnes ketju on pysähtynyt, poista akku ja työnnä suojuksen terälevyn päälle ennen tuotteen huoltoa.

Raivaussahan puhdistus:



VAARA! Henkilövammat!

Loukkaantumisvaara ja tuotteen vaurioitumisriski.

→ Älä puhdista tuotetta vedellä tai vesisuihkulla (varsinkaan painepesurin vesisuihkulla).

→ Älä puhdista kemikaaleilla, bensiinillä tai liuotaineilla. Tämä voi tuhota tärkeitä muoviosia.

Tuuletusrakojen on oltava aina puhtaita.

1. Puhdista raivaussaha kostealla rätilällä.
2. Puhdista tuuletusraot pehmeällä harjalla (älä käytä ruuvinväännintä).
3. Puhdista terälevyn tarvittaessa harjalla.

Akun ja laturin puhdistaminen:

Varmista, että akun ja laturin pinnat ja kontaktit ovat aina puhtaita ja kuivia ennen laturin kiinni kytkemistä.

Älä käytä juoksevaa vettä.

→ **Akun laturi:** Puhdista kosketuspinnat ja muoviosat pehmeällä, kuivalla liinalla.

→ **Akku:** Puhdista välillä tuuletusraot ja akun liitännät pehmeällä, puhtaalla ja kuivalla pensselillä.

Ketjun kiristäminen [kuva M1/M2/M3/M4]:



PALOVAMMAN VAARA!

Liian kireäksi kiristetty ketju voi johtaa moottorin ylikuormitukseen ja vaurioitumiseen, kun taas riittämätön kiristys voi aiheuttaa ketjun hyppäämisen pois kiskolta. Oikein kiristetty ketju takaa parhaat sahausominaisuudet, optimaalisen akun käyttöajan sekä pidentää laitteen elinkaarta. Tarkasta siksi kireys säännöllisesti, sillä ketjun pituus voi käytössä venyä (erityisesti, kun ketju on uusi; ensimmäisen asennuksen jälkeen täytyy ketjun kireys tarkistaa, kun ketjusaha on ollut muutaman minuutin käynnissä).

→ Älä kuitenkaan kiristä ketjua heti käytön jälkeen, vaan odota, kunnes se on jäähtynyt.

Ruuvien ⑦ kuusiokoloavain on suojuksen sisällä ⑩.

1. Irrota molemmat ruuvit ⑦. (Älä ruuvaa ruuveja ⑦ irti!).
2. Nosta ketjua ⑩ terälevyn ⑩ keskikohdasta. Raon tulee olla noin 2–3 mm.
3. Kierrä säätöruuvia ⑭ myötäpäivään, jos ketju ei ole tarpeeksi kireällä. Kierrä säätöruuvia ⑭ vastapäivään, jos ketju on liian kireällä.
4. Kiristä molemmat ruuvit ⑦ tiukkaan.
5. Käynnistä raivaussaha noin 10 sekunniksi.
6. Tarkasta ketjun kireys ja tarvittaessa säädä uudelleen.

5. SÄILYTYS

Käytöstä poistaminen [kuva O12]:

Tuote on säilytettävä lasten ulottumattomissa.

1. Työnnä suojus terälevyn päälle ja käännä kiinni, kunnes lukitsin ⑬ lukittuu kiinni.
2. Poista akku.
3. Lataa akku.
4. Puhdista raivaussaha, akku ja akun laturi (katso 4. HUOLTO).
5. Säilytä raivaussaha, akku ja akun laturi kuivassa, suljetussa ja pakkaselta suojatussa paikassa.

Tuotteen hävittäminen:

(direktiivin 2012/19/EU / S.I. 2013 nro 3113 mukaan)



Tuotetta ei saa hävittää tavallisen kotitalousjätteen mukana. Se on hävitettävä voimassa olevien paikallisten ympäristönsuojelumääräysten mukaisesti.

TÄRKEÄÄ!

→ Hävitä tuote paikallisen kierrätyskeskuksen kautta.

Akun hävittäminen:



GARDENA-akussa on litiumionikennot, jotka on hävitettävä käyttöään umpeuduttua erillään tavallisesta kotitalousjätteestä.

Li-ion

TÄRKEÄÄ!

→ Hävitä akut paikallisen kierrätyskeskuksen tai keräyspisteen kautta.

1. Anna litiumionikenttien tyhjentyä täydellisesti (käännä GARDENA-huoltopalvelun puoleen).
2. Varmista litiumionikenttien kontaktit oikosulkua vastaan.
3. Hävitä litiumionikenttien asianmukaisesti.

6. VIKOJEN KORJAUS



VAARA! Henkilövammat!

Viiltohaavojen vaara, jos tuote käynnistyy vahingossa.

→ Odota, kunnes ketju on pysähtynyt, poista akku ja työnnä suojus terälevyn päälle ennen tuotteen virheiden korjausta.

Ketjun vaihtaminen [kuva M1/M2/M3/T1]:



VAARA! Henkilövammat!

Ketjun aiheuttamat viiltohaavat.

→ Käytä suojahansikkaita ketjun vaihdossa.

Kun leikkausteho vähenee selvästi (ketju tylsä), on se vaihdettava. Ruuvien ⑰ kuusiokoloavain on suojuksen sisällä ⑱.

Käytössä saa olla vain alkuperäinen **GARDENA-teräketju ja terälevy tuotenro 4048 tai teräketju tuotenro 4049.**

1. Ruuvaa molemmat ruuvit ⑰ irti.
2. Poista kansi ⑳.
3. Poista terälevy ㉑ ketjun ⑱ kanssa.
4. Poista ketju ⑱ terälevyltä ㉑.
5. Puhdista moottoriyksikkö ①, terälevy ㉑ ja kansi ⑳. Huomioi tällöin erityisesti kotelossa ja kannessa ㉒ olevat kumitiivisteet.
6. Vedä uusi ketju ⑱ terälevyn ㉑ etumaisen vasteen ㉓ päälle. **Varmista, että ketju pyörii oikeaan suuntaan ja että etumainen vaste ㉓ näyttää ylöspäin.**
7. Aseta terälevy ㉑ moottoriyksikköön ① niin, että pultti ㉔ viedään terälevyn ㉑ läpi ja ketju ⑱ on asetettu hammaspyörän ㉕ ympärille.
8. Aseta kansi ⑳ takaisin moottoriyksikköön ① päälle. Huomioi tällöin kumitiivisteet.
9. Kiristä molemmat ruuvit ⑰ kevyesti.
10. **Kiristä ketju (katso 4. HUOLTO).**

Ongelma	Mahdollinen syy	Korjaus
Vähäinen käyntiaika	Ketju on liian kireällä.	→ Kiristä ketju. (katso Ketjun kiristäminen).
	Ketju ei ole voideltu, koska öljy puuttuu.	→ Lisää ketjuöljyä.

Ongelma	Mahdollinen syy	Korjaus
Raivaussahaa ei voida pysäyttää	Käynnistysvipu jumissa.	→ Poista akku ja vapauta käynnistysvipu.
Leikkuujälki on epäpuhtas	Ketju on tylsä tai vaurioitunut.	→ Vaihda ketju.
Ketju on jumissa	Ketju on liian löysällä.	→ Kiristä ketju.
Raivaussaha tärisee voimakkaasti	Ketju on liian löysällä.	→ Kiristä ketju.
Raivaussaha ei käynnisty tai sammuu. LED ① vilkkuu vihreänä [kuva O4]	Akku on tyhjä.	→ Lataa akku.
Raivaussaha ei käynnisty tai sammuu. Vika-LED ② palaa punaisena [kuva O4]	Akun lämpötila ei ole sallitulla alueella.	→ Odota, kunnes akun lämpötila on jälleen 0 °C ... +45 °C.
	Oksasahan akkukontaktien välissä on vesipisaroita tai kosteutta.	→ Pyyhi vesipisarat/kosteus kuivalla liinalla pois.
	Moottori on jumissa.	→ Poista este. Käynnistä uudelleen.
Raivaussaha ei käynnisty tai sammuu. Vika-LED ③ vilkkuu punaisena [kuva O4]	Tuote on rikki.	→ Käännä GARDENA-huoltopalvelun puoleen.
Raivaussaha ei käynnisty tai sammuu. Vika-LED ④ ei pala [kuva O4]	Akku ei ole täysin paikoillaan akun kiinnityksessä.	→ Aseta akku täysin paikoilleen akun kiinnitykseen, kunnes se kiinnittyy kuuluvasti paikoilleen.
	Akku on rikki.	→ Vaihda akku.
	Tuote on rikki.	→ Käännä GARDENA-huoltopalvelun puoleen.
Lataustoiminto ei ole mahdollista. Akun latauksen merkivalo ⑤ palaa jatkuvasti [kuva O3]	Akkua ei ole asennettu (oikein).	→ Aseta akku oikein paikoilleen laturiin.
	Akun kontaktit ovat likaantuneet.	→ Puhdista akun kontaktit (esim. kiinnittämällä ja poistamalla akkua useamman kerran. Vaihda akku tarvittaessa).
	Akun lämpötila ei ole sallitulla latauksen lämpötila-alueella.	→ Odota, kunnes akun lämpötila on jälleen 0 °C ... +45 °C.
	Akku on rikki.	→ Vaihda akku.
Accun latauksen merkivalo ⑥ ei pala [kuva O3]	Laturin pistoketta ei ole kytketty (oikein).	→ Kytke pistoke (täydellisesti) pistorasiaan.
	Pistoke, verkkojohto tai laturi on rikki.	→ Tarkasta verkkojännite. Anna tarvittaessa laturi valtuutetun jälleenmyyjän tai GARDENA-huollon tarkastettavaksi.



HUOMAUTUS: Käännä muissa häiriötapauksissa GARDENA-huoltopalvelun puoleen. Korjaukset saa suorittaa ainoastaan GARDENA-huoltopalvelu tai GARDENAN valtuuttamat erikoisliikkeet.

7. TEKNISET TIEDOT

Raivaussaha ei käynnisty	Yksikkö	Arvo (tuotenro 14770)
Ketjun nopeus	m/s	3,8
Terälevyn pituus	mm	200
Ketjutyyppi	px	90
Öljysäiliön tilavuus	cm ³	60
Teleskooppivarren pitenemisalue	cm	0 – 50
Paino (akku mukaan lukien)	kg	3,5
Äänenpainetaso L _{PA} ¹⁾	dB (A)	73
Epävarmuus k _{PA}		3
Äänitehotaso L _{WA} ¹⁾ : mitattu/taattu	dB (A)	90 / 93
Epävarmuus k _{WA}		3
Käsiin kohdistuva tärinä a _{hw} ²⁾	m/s ²	1
Epävarmuus k _{hw}		1,5

Mittausmenetelmä: ¹⁾ DIN EN ISO 22868 ²⁾ DIN EN ISO 22867 / S.I. 2001 No. 1701



HUOMAUTUS: Ilmoitettu tärinäpäästöarvo mitattiin määräysten mukaisen tarkastusmenetelmän mukaisesti ja sitä voidaan käyttää vertailussa muiden sähkötyökalujen kanssa. Tätä arvoa voidaan käyttää myös altistumisen väliaikaisen arviointiin. Tärinäpäästöarvo voi vaihdella sähkötyökalun todellisen käytön aikana.

Järjestelmäakku	Yksikkö	Arvo (PBA 18V 2,5Ah W-B)	
Akkujännite	V (DC)	18	
Akkukapasiteetti	Ah	2,5	
Kennojen lukumäärä (Li-ion)		5	
Sopivat POWER FOR ALL System- akun laturit		AL 1810 CV / AL 1815 CV / AL 18V-20 / AL 1830 CV / AL 1880 CV / AL 18V-44	
Akun laturi	Yksikkö	Arvo (AL 1810 CV)	Arvo (AL 18V-20)
Verkköjännite	V (AC)	220 – 240	220 – 240
Verkkotaajuus	Hz	50 – 60	50 – 60
Nimellisteho	W	26	50
Akun latausjännite	V (DC)	18	18
Maks. akun latausvirta	mA	1000	2000
Akun latausaika (noin)			
PBA 18V 2,0Ah W-B	min.	124	64
PBA 18V 2,5Ah W-B	min.	154	79
PBA 18V 4,0Ah W-C	min.	244	124
Akun sallittu lämpötila latauksen aikana	°C	0 – 45	0 – 45
Paino	g	170	210
Suojaluokka		□ / II	□ / II
Sopivat POWER FOR ALL System -akut		PBA 18V	PBA 18V

8. LISÄVARUSTEET /VARAOSAT

GARDENA Varaketju ja terälevy	Ketju ja terälevy vaihtoa varten.	tuotenro 4048
GARDENA Varaketju	Ketjun vaihtoa varten.	tuotenro 4049
GARDENA Ketjuöljy	Ketjun voiteluun.	tuotenro 6006
GARDENA-Järjestelmäakku PBA 18V/45 P4A PBA 18V/72 P4A	Akku käyntiajan pidennystä varten tai vaihtoon.	tuotenro 14903 tuotenro 14905
GARDENA Akkukäyttöinen pikalaturi AL 1830 CV P4A	Nopeaan POWER FOR ALL System -akun PBA 18V..W-.. lataukseen.	tuotenro 14901

9. HUOLTOPALVELU

Huoltopalvelumme nykyiset yhteystiedot ovat takasivulla ja verkossa:

- Suomi: <https://www.gardena.com/fi/tukipalvelut/oppaat/palaute/>

NO Accu-beskjæringssaks

1. SIKKERHETSANVISNINGER	45
2. MONTASJE	47
3. BETJENING	48
4. VEDLIKEHOLD	49
5. LAGRING	49
6. UTBEDRE FEIL	49
7. TEKNISKE DATA	50
8. TILBEHØR/RESERVEDELER	50
9. SERVICE	50

Oversettelse av de originale instruksjonene.



Dette produktet er ikke ment for bruk av personer (inkludert barn) med begrensede fysiske, sensoriske eller åndelige evner eller på grunn av manglende erfaring og/eller manglende kunnskap, dette såfremt de ikke er under oppsyn av en person som er ansvar-

lig for sikkerheten, eller får instruksjoner av den, om bruken av produktet. Barn skal være under oppsyn for å sikre at de ikke leker med produktet. Vi anbefaler bruk av produktet først for ungdommer fra og med 16 år.

Riktig anvendelse:

GARDENA Beskjæringssaks er ment for kutting av grener på trær, hekker, busker og stauder med grener opp til maks. 8 cm diameter i den private hus- og hobbyhagen.

Produktet er ikke egnet til drift over lang tid.



FARE! Personskader!

→ Beskjæringssaksen skal ikke brukes til felling av trær. Fjern grener i seksjoner, slik at du ikke treffes av grener som faller ned eller grener som faller ned på bakken og spretter opp igjen. Ikke stå under grenen når du kutter. Må ikke brukes for vedlikehold av dammer.

1. SIKKERHETSANVISNINGER

VIKTIG!

Les nøye gjennom bruksanvisningen og oppbevar denne til senere bruk.

Symboler på produktet:



OBS!

Les bruksanvisningen nøye for å være sikker på at du er kjent med samtlige betjeningsknapper og hvordan de virker.



Bruk øye- og hørselsvern.



Livsfare grunnet strømslag!
Hold minst 10 m avstand fra strømledninger.



Bruk alltid vernehansker.



Bruk alltid sklisikre sikkerhetssko.



Bruk alltid vernehjelm.



Saksen skal ikke utsettes for regn.

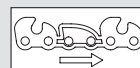

Løperetning til kjedet.



For laderen:
Trekk straks støpselet ut av uttaket hvis ledningen blir skadet eller revet over.

Generelle sikkerhetsanvisninger

Generelle sikkerhetsanvisninger for elektroverktøy



ADVARSEL!

Les alle sikkerhetsanvisninger, anvisninger, bildetekster og tekniske data som dette elektroverktøyet er utstyrt med. Hvis sikkerhetsanvisningene og bruksanvisningene ikke overholdes, kan det føre til elektriske støt, brann og/eller alvorlige personskader.

Oppbevar alle sikkerhetsanvisninger og bruksanvisninger for fremtidig bruk. Begrepet "Elektroverktøy" som brukes i sikkerhetsanvisningene, henviser til strømledende elektroverktøy (med strømledning) og batteridrevne elektroverktøy (uten strømledning).

1) Sikkerhet på arbeidsplassen

a) Hold arbeidsplassen ren og godt belyst.

Rot eller ubelyste arbeidsområder kan føre til ulykker.

b) Ikke arbeid med elektroverktøyet i eksplosjonsfarlige omgivelser der det kan finnes seg brennbare væsker, gasser eller støvtyper.

Elektroverktøy produserer gnister som kan antenne støv eller damp.

FI

NO

- c) Hold barn og andre personer på avstand under bruk av elektroverktøyet. Ved distraksjon kan du miste kontrollen over apparatet.
- 2) Elektrisk sikkerhet
- a) Tilkoblingsstøpset til elektroverktøyet må passe inn i stikkkontakten. Støpset skal ikke på noen måte forandres. Ikke bruk adapterstøpser sammen med jordede elektroverktøy. Uendrede støpser og passende stikkontakter reduserer risikoen for elektrisk støt.
- b) Unngå kroppskontakt med jordede overflater som på rør, varmeapparater, komfyrer og kjøleskap.
Det er en økt risiko ved elektrisk støt når kroppen din er jordet.
- c) Hold elektroverktøy på avstand fra regn eller fuktighet.
Inntrengning av vann i et elektroverktøy øker risikoen for et elektrisk slag.
- d) Ikke bruk tilkoblingsledningen til formålsfremmede ting, bære eller henge opp elektroverktøyet, eller trekke støpset ut av stikkkontakten. Hold kablet på avstand fra varme, olje, skarpe kanter eller bevegelige apparatdeler.
Skadede eller vikledde kabler øker risikoen for et elektrisk støt.
- e) Når du arbeider utendørs med et elektroverktøy, må du kun bruke skjoleledninger som også er egnet for bruk utendørs. Bruk av en forlengelsesledning som er egnet for bruk utendørs, reduserer risikoen for elektrisk støt.
- f) Når driften av elektroverktøyet ikke kan unngås i fuktige omgivelser, bruk en feilstrømsvernebryter.
Bruk av en feilstrømsvernebryter reduserer risikoen for et elektrisk støt.
- 3) Sikkerhet for personer
- a) Vær oppmerksom, pass på hva du gjør, og vær fornuftig når du skal arbeide med et elektroverktøy. Ikke bruk elektroverktøy når du er trøtt eller påvirket av narkotika, alkohol eller medikamenter. Et øyeblikk med uforsiktighet kan ved bruk av elektroverktøyet kan føre til alvorlige personskader.
- b) Bruk personlig verneutstyr og alltid vernebriller. Bruk av personlig verneutstyr, slik som støvmaske, sklisliske sikkerhetssko, vernehjelm eller hørselvern, avhengig av type og bruk av elektroverktøyet, reduserer risikoen for skader.
- c) Unngå en utilsiktet igangsetting. Forsikre deg om at elektroverktøyet er utkoblet før du kobler det til strømforsyningen og/eller batteriet, tar det opp eller bærer det.
Hvis du bærer elektroverktøyet med fingeren på bryteren eller kobler til apparatet til strømforsyningen mens det er påslått, kan det føre til ulykker.
- d) Fjern innstillingsverktøy eller skrunøkler før du slår på elektroverktøyet. Et verktøy eller en nøkkel som befinner seg i en apparatdel som dreies, kan føre til personskader.
- e) Unngå en unormal kroppsholdning. Pass på at du står sikkert og hold alltid balansen.
Dermed kan du lettere kontrollere elektroverktøyet i uventede situasjoner.
- f) Bruk egnede klær. Ikke bruk løstsittende klær eller smykker. Hold hår, klær og hansker på avstand fra bevegelige deler.
Løstsittende klær, smykker eller langt hår kan gripes av bevegelige deler.
- g) Hvis det kan monteres støvavsug- og -oppsamlingsinnretninger, må disse kobles riktig til og brukes riktig.
Bruk av et støvavsug kan redusere faren på grunn av støv.
- h) Ikke ta lett på sikkerheten, og ikke ignorere sikkerhetsreglene for elektroverktøy, selv om du er kjent med elektroverktøyet etter mye bruk. Uforsiktig oppførsel kan føre til alvorlige skader i løpet av et lite sekund.
- 4) Bruk og behandling av elektroverktøyet
- a) Ikke overbelast apparatet. Bruk det elektroverktøyet som er beregnet til ditt arbeid. Med det passende elektroverktøyet arbeider du bedre og sikrere i det angitte ytelsesområdet.
- b) Ikke bruk elektroverktøy med defekt bryter. Et elektroverktøy som ikke lenger kan slås på eller av, er farlig og må repareres.
- c) Trekk støpset ut av stikkkontakten og/eller fjern batteriet før du foretar apparatinnstillinger, skifter tilbehørsdeler eller legger bort apparatet. Disse forsiktighetstiltakene forhindrer utilsiktet start av elektroverktøyet.
- d) Oppbevar elektroverktøy som ikke er i bruk utilgjengelig for barn. Ikke la apparatet brukes av personer som ikke er fortrolig med dette eller som ikke har lest denne bruksanvisningen.
Elektroverktøy er farlige når de brukes av uerfarne personer.
- e) Vedlikehold elektroverktøyet omhyggelig. Kontroller om bevegelige deler fungerer lytefritt og ikke klemmer, om deler er ødelagte eller skadet slik at funksjonen til elektroverktøyet er redusert. Få skadede deler reparert før bruk av apparatet.
Mange ulykker skyldes dårlig vedlikeholdte elektroverktøy.
- f) Hold skjæreverktøy skarpe og rene. Omhyggelig vedlikeholdte skjæreverktøy med skarpe skjærekanten kjører seg mindre fast og er lettere å føre.
- g) Bruk elektroverktøy, tilbehør, innsatsverktøy osv. i henhold til denne bruksanvisningen. Ta hensyn til arbeidsbetingelsene og aktiviteten som skal utføres. Bruk av elektroverktøy til andre formål enn de som er beregnet, kan føre til farlige situasjoner.
- h) Hold håndtak og gripeflater tørre, rene og frie for olje og fett.
Glatte håndtak og gripeflater gir ikke sikker drift og kontroll over elektroverktøyet i uforutsette situasjoner.
- 5) Bruk og behandling av det batteridrevne verktøyet
- a) Lad alltid opp batteriene kun i de laderne som anbefales av produsenten. For en lader som er egnet for en bestemt type batterier, er det brannfare hvis den brukes med andre batterier.
- b) Bruk kun de batteriene som er tiltenkt for elektroverktøyene.
Bruk av andre batterier kan føre til personskader og brannfare.

- c) Hold batteriet som ikke er i bruk på avstand fra binders, mynter, nøkler, spikre, skruer eller andre små metallgjenstander, da disse kan forårsake en overføring av kontaktene.
En kortslutning mellom batterikontaktene kan føre til forbrenninger eller brann.
- d) Ved feil bruk kan væske sive ut av batteriet. Unngå kontakt med denne. Ved tilfeldig kontakt skyll med vann. Hvis væsken skulle komme i øynene, oppsøk i tillegg lege.
Utsivende batterivæske kan føre til hudirritasjoner eller forbrenninger.
- e) Ikke bruk skadet eller modifisert batteri. Skadede eller modifiserte batterier kan ha uforutsigbar adferd og føre til brann, eksplosjon eller personskader.
- f) Utsett aldri et batteri for ild eller for høye temperaturer.
Ild eller temperaturer over 130 °C kan fremkalle en eksplosjon.
- g) Følg alle anvisningene for lading, og ikke lad batteriet eller det batteridrevne verktøyet utenfor det temperaturområdet som er angitt i bruksanvisningen. Feil lading eller lading utenfor det tillatte temperaturområdet kan ødelegge batteriet og øke brannfaren.

6) Service

- a) La elektroverktøyet kun repareres av kvalifisert fagpersonale og kun med originale reservedeler.
Dermed sikres det at sikkerheten til elektroverktøyet opprettholdes.
- b) Vedlikehold aldri skadede batterier. Samtidig vedlikehold av batterier må kun utføres av produsenten eller et autorisert kundesenter.
Nasjonale forskrifter kan redusere bruk av beskjæringssaksen.
Før bruk og etter fall eller andre støt må du sjekke produktet for vesentlige skader eller feil.

Sikkerhetsanvisninger for beskjæringssaks

- a) Hold alle kroppsdeler unna kjedet. Ikke gjør forsøk på å fjerne kuttet material mens kjedet er i drift eller å holde fast materiale som skal skjæres. Kjedet beveger seg videre etter utkobling med bryteren. Et øyeblikks uforsiktighet ved bruk av beskjæringssaksen kan føre til alvorlige personskader.
- b) Bær beskjæringssaksen etter håndtaket når kjedet står i ro og uten at fingrene er i nærheten av effektbryteren. Riktig bæring av beskjæringssaksen reduserer faren for utilsiktet drift og personskader forårsaket av kjedet.
- c) Ved transport eller oppbevaring av beskjæringssaksen må alltid dekslet trekkes over kjedet.
Riktig omgang med beskjæringssaksen reduserer faren for skader fra kjedet.
- d) Sørg for at alle effektbrytere er slått av og batteriblokken er tatt ut eller koblet fra når du fjerner kuttet material eller foretar vedlikeholdsarbeid. Utilsiktet innkobling av beskjæringssaksen under fjerning av inneklemt kuttet material eller vedlikehold kan føre til alvorlige skader.
- e) Sørg for at alle effektbrytere er slått av og innkoblingssperren er aktivert når du skal fjerne inneklemt kuttet material eller utføre vedlikehold. Utilsiktet innkobling av beskjæringssaksen under fjerning av inneklemt kuttet material eller vedlikehold kan føre til alvorlige skader.
- f) Hold beskjæringssaksen utelukkende i de isolerte gripeflatene, siden kjedet kan komme i kontakt med skjulte ledninger.
Hvis kjedet berøres med en spenningsførende ledning, kan metalldele settes under spenning og føre til elektrisk støt.
- g) Hold alle ledninger unna skjærområdet.
Ledninger kan være skjult i heller og trær og bli utilsiktet kuttet med kjedet.
- h) Ikke bruk beskjæringssaksen i dårlig vær, særlig når det er fare for lyn.
Dette reduserer faren for lynnedslag.

Sikkerhetsanvisninger for beskjæringssaks

- a) Reduser faren for dødsfall fra strøm ved å aldri bruke beskjæringssaksen med forlenget rekkevidde i nærheten av elektriske ledninger. Berøring av eller bruk i nærheten av strømledninger kan føre til alvorlige personskader eller dødelig elektrisk støt.
- b) Beskjæringssaksen med forlenget rekkevidde må alltid betjenes med begge hender. Hold beskjæringssaksen med forlenget rekkevidde med begge hender for å unngå å miste kontrollen.
- c) Bruk hodebeskyttelse hvis du arbeider over hodehøyde med beskjæringssaksen med forlenget rekkevidde.
Bruddstykker som faller ned kan føre til alvorlige personskader.
Se i hekker og trær etter skjulte objekter (f.eks. stålgjerd og skjulte ledninger).
Det anbefales å bruke en jordfeilbryter med en utløserstrøm på 30 mA eller mindre.
Hold beskjæringssaksen i begge håndtakene med begge hender.
Beskjæringssaksen er ment for arbeid der brukeren står på bakken og ikke på en stige eller andre ustødige ståflater.
Før du bruker beskjæringssaksen må du sørge for at låsemekanismene for alle bevegelige deler (f.eks. det forlengede skaftet og svingelementet) står i låsestilling.

Ekstra sikkerhetsanvisninger

Sikkerhetsadvarsler for batterier og batteriladere

-  Les alle sikkerhetsadvarsler og instruksjoner.
Hvis du ikke følger advarslene og instruksjonene, kan det føre til elektrisk støt, brann og/eller alvorlig personskade.
- Oppbevar disse instruksjonene på et sikkert sted. Du må bare bruke batteriladere hvis du er kjent med alle funksjonene og kan bruke dem uten begrensninger, eller hvis du har fått tilstrekkelige instruksjoner.
- Ikke bruk produktet i eksplosive omgivelser.
- Overvåk barn under bruk, rengjøring og vedlikehold. Dette sikrer at barn ikke leker med batteriladere.

→ **Lad kun Li-ion-batterier av POWER FOR ALL-systemtype PBA 18 V med en kapasitet på 1,5 Ah (fra 5 battericeller). Batterispenningen må tilsvare batteriladespenningen til batteriladeren. Ikke lad ikke-oppladbare batterier.**

Hvis du gjør det, er det risiko for overoppheting og skade.

→  **Bruk batteriladeren bare i lukkede rom, og hold den unna fukt.**
Hvis det kommer vann inn i en batterilader, øker faren for elektrisk støt.

→ **Hold batteriladeren ren.** *Smuss fører til fare for elektrisk støt.*

→ **Kontroller alltid batteriladeren, kabelen og støpselet før bruk. Ikke bruk batteriladeren hvis du oppdager skader. Ikke åpne batteriladeren selv. Sørg for at eventuelle reparasjoner bare utføres av kvalifisert personell som utelukkende bruker originale reservedeler.**
Skadede batteriladere, kabler og støpsler øker faren for elektrisk støt.

→ **Ikke bruk batteriladeren på lett brennbare overflater (f. eks. papir, tekstiler osv.) eller i brennbare omgivelser.**
Det er fare for brann fordi batteriladeren varmes opp under drift.

→ **Hvis tilkoblingskabelen må skiftes ut, må dette utføres av GARDENA eller et autorisert servicesenter for GARDENA-maskiner, for å unngå sikkerhetsfarer.**

→ **Disse sikkerhetsadvarslene gjelder bare for oppladbare 18 V litiumion-batterier for POWER FOR ALL-systemet.**

→ **Lad batteriene bare med batteriladere som er anbefalt av produsenten.** *En batterilader som passer til én type batteri, kan utgjøre en brannfare hvis den brukes med andre batterier.*

→ **Damp kan slippe ut hvis batteriet er skadet eller brukes feil. Sørg for at området er godt ventilert, og oppsøk lege dersom du opplever negative virkninger.**
Dampen kan irritere luftveiene.

→ **Hvis batteriet er defekt, kan væske lekke ut og gjøre gjenstander i nærheten våte. Kontroller berørte deler.**
Rengjør eller bytt dem om nødvendig.

→ **Hvis batteriet brukes på feil måte, eller hvis det er skadet, kan brennbar væske komme ut av batteriet. Unngå kontakt. Skyll med vann hvis kontakt oppstår ved et uhell. Oppsøk lege hvis du får væske i øynene.**
Væske fra batteriet kan forårsake irritasjon eller brannskader.

→ **Bruk bare batteriet i POWER FOR ALL-systempartnerprodukter.** *POWER FOR ALL-merkede 18 V-batterier er fullstendig kompatibel med følgende produkter: Alle 18 V POWER FOR ALL-systempartnerprodukter.*

→ **Følg batterianbefalingene i bruksanvisningen for produktet.**
Dette er den eneste måten å bruke batteriet og produktet trygt og beskytte batteriene mot farlig overbelastning på.

→ **Du må bare lade batteriene med batteriladere som er anbefalt av produsenten eller av POWER FOR ALL-systempartnere.**
En batterilader som er egnet for en bestemt type batteri, utgjør en brannfare hvis den brukes med andre batterier (batteritype: PBA 18 V osv./Kompatible batteriladere: AL 18 osv.).

→ **Batteriet leveres delvis oppladet.** *For å sikre full ytelse må batteriet lades helt opp i batteriladeren før du bruker det for første gang.*

→ **Oppbevar batteriene utlignelig for barn.**

→ **Ikke åpne batteriet.** *Det er fare for kortslutning.*



→ **Batteriet må ikke kortsluttes.** *Når batteriet ikke er i bruk, må det holdes unna binders, mynter, nøkler, spiker, skruer og andre små metallgjenstander som kan danne en bro mellom batteripolene.*
Kortslutning av batteripolene sammen kan føre til forbrenning eller brann.

→ **Batterikontaktene kan være varme etter bruk. Vær oppmerksom på de varme kontaktene når du tar ut batteriet.**

→ **Batteriet kan bli skadet av skarpe gjenstander som spiker eller skrutrekkere eller ved å bli utsatt for slag eller støt.**
Det kan oppstå en intern kortslutning som fører til at batteriet brenner, ryker, eksploderer eller overopphetes.

→ **Utfør aldri service på skadede batterier.**

Allt vedlikehold av batteriene må bare utføres av produsenten eller et autorisert servicesenter.

→  **Beskytt batteriet mot varme, inkludert eksponering for kraftig sollys, flammer, smuss, vann og fuktighet over lengre tid.**
 *Det er fare for eksplosjon og kortslutning.*

→ **Batteriet må bare brukes og oppbevares ved en omgivelsestemperatur på mellom -20 °C og +50 °C.**

La for eksempel ikke batteriet ligge i bilen om sommeren. Ved temperaturer under 0 °C kan ytelsen reduseres, avhengig av enheten.

→ **Lad batteriet i omgivelsestemperaturer mellom 0 og +35 °C.**
Lading utenfor det tillatte temperaturområdet kan ødelegge batteriet eller øke faren for brann.

→ **La batteriet avkjøles i minst 30 minutter etter bruk før du lader det eller legger det bort for oppbevaring.**

Elektrisk sikkerhet



FARE! Hjertestans!

Dette produktet genererer et elektromagnetisk felt under drift. Dette feltet kan under visse betingelser påvirke funksjonen til aktive eller passive medisinske implantater. For å utelukke fare ved situasjoner som kan føre til alvorlige eller dødelige personskader, skal personer med et medisinsk implantat rådføre seg med lege og produsenten av implantatet før bruk av dette produktet.

Laderen må kun kobles til med vekselspenningen som er angitt på typeskiltet.

Ikke under noen omstendigheter må noen del av produktet jordes.

Ikke bruk produktet når det er fare for tordenvær.

Beskytt batterikontaktene mot fuktighet.

Personlig sikkerhet



FARE! Fare for kvelning!

Mindre deler kan lett svelges. Plastposer utgjør fare for kvelning for småbarn. Hold småbarn på avstand under monteringen.

Beskjæringssaksen skal kun brukes på riktig måte og det den er ment til. Brukeren er ansvarlig for ulykker eller fare som andre personer eller deres eiendom utsettes for. Vær spesiell oppmerksom på at det er fare for tredjepersoner ved den større arbeidsradiusen når den teleskopiske tilpasningen er stilt inn.



FARE!

Når du bruker hørselsvern og pga. lyden som produktet lager kan det være at du ikke merker at personer nærmer seg.

Det må alltid brukes passende klær, hansker og kraftige sko.

Unngå kontakt med kjedens olje, spesielt hvis du reagerer allergisk på den.

Kontroller områdene der beskjeringsaksen skal brukes og fjern wire, skulte elektriske kabler og andre fremmedobjekter.

Alle innstillingsarbeider (vippe kuttehodet, endre lengde til teleskoprøret) må gjøres med påsatt beskyttelsesdeksel og beskjeringsaksen skal derved ikke settes på sverdet.

Før bruk og etter at maskinen har fått et kraftig støt må en kontrollere maskinen for tegn på brudd eller skade og reparere etter som det er nødvendig.

Arbeid aldri med en ufullstendig beskjeringsaks eller en der det er blitt foretatt uautoriserte modifiseringer.

Bruk av elektriske verktøy, omtanke og forsiktighet

Du må vite hvordan du slår av produktet i et nødstilfelle. Hold beskjeringsaksen aldri på beskyttelsesdekselet.

Ikke bruk beskjeringsaksen, dersom beskyttelsesinnretningene er skadet.

Ved bruk av beskjeringsaksen må en ikke bruke en stige.

Produktet må kun brukes når du står på fast underlag.

Fjern batteriet:

- før beskjeringsaksen forblir uten tilsyn;
- før du fjerner en blokkering;
- før beskjeringsaksen kontrolleres eller rengjøres eller før det utføres arbeider på den;
- når du støter på en gjenstand. Beskjeringsaksen må først brukes igjen når det er absolutt garantert at hele beskjeringsaksen er i sikker driftstilstand;
- hvis beskjeringsaksen begynner å vibrere uvanlig sterkt. Produktet bør kontrolleres av et serviceverksted før den brukes videre. Overdreven vibrasjon kan føre til skade;
- før du gir produktet til en annen person.



FARE FOR PERSONSKADE!

Ikke berør kjedet.

→ **Skyv på beskyttelsen når arbeidet er avsluttet eller blir avbrutt.**

Alle mutre og skruer må være godt trukket til for at sikker driftstilstand for produktet skal være garantert.

Hvis produktet ble varmt under drift, må produktet avkjøles før lagring.

Beskjeringsaksen må ikke lagres over 35 °C eller i direkte sollys.

Beskjeringsaksen må ikke lagres på steder med statisk elektrisitet.

Vær oppmerksom på fallende kuttet material.

Arbeid kun ved dagslys eller når det er god sikt.

2. MONTASJE



FARE! Personskader!

Fare for kuttskader hvis produktet starter utilsiktet.

→ **Ta ut batteriet og skyv beskyttelsesdekselet over sverdet før du monterer produktet.**

Grenkutteren, batteriet, batteriladeren, kjedet, sverdet og beskyttelsesdekselet, komplett med en sekskantnøkkel og bruksanvisningen, er inkludert i leveransen.

Montere teleskopskafte [fig. A1/A2]:

1. Skyv teleskoprøret ② til anslaget i motorenheten ①. Pass på at de to markeringene Ⓜ ligger ovenfor hverandre.
2. Trekk til den grå mutteren ③.

Montere bærelbte [fig. A3]:



OBS!

Det medleverte bærelbte må brukes.

1. Åpne beltelasken ④, klem den rundt holmen og skru fast med skruen ⑤.
2. Heng karabinkroken ⑥ på beltelasken ④.
3. Still inn beltet med hurtiglåsen til ønsket lengde.

3. BETJENING



FARE! Personskader!

Fare for kuttskader hvis produktet starter utilsiktet.

→ Vent til kjedet er stanset, ta ut batteriet og skyv beskyttelsesdekselet over sverdet før du stiller inn eller transporterer produktet.

Lade batteriet [fig. O1/O2/O3]:



OBS!

→ Vær oppmerksom på nettspenningen! Spenningen til strømkilden må stemme overens med spesifikasjonene på laderens typeskilt.

Batteri og lader er ikke inkludert i leveransen av GARDENA beskæringsaks art 14770-55.

Med den intelligente ladeprosessen blir ladetilstanden til batteriet automatisk registrert og ladet med optimal ladestrøm i forhold til av batteritemperaturen og -spenningen.

Slik blir batteriet skånet og forblir alltid helt oppladet når det oppbevares i laderen.

1. Trykk på opplåsingstasten ① og ta batteriet ② ut av batteriopptaket ③.
2. Koble batteriladeren ④ til et strømuttak.
3. Skyv batteriladeren ④ på batteriet ②.

Når batteriladelampen ⑤ på laderen blinker grønt, blir batteriet ladet.

Når batteriladelampen ⑤ på laderen lyser permanent grønt, er batteriet fulladet (Ladevarighet se 7. TEKNISKE DATA).

4. Kontroller ladetilstanden i regelmessige intervaller ved lading.
5. Når batteriet ② er fulladet, kan du koble batteriet ② fra laderen ④.

Betydning av visningselementene:

Visning på laderen [fig. O3]:

Blinkende lys batteriladelampen ⑤

Ladeprosessen signaliseres med blinking på batteriladelampen ⑤.

Merk: Lading er kun mulig hvis temperaturen til batteriet ligger innenfor tillatt ladetemperaturområde, se 7. TEKNISKE DATA.



Permanent lys batteriladelampen ⑤

Det permanente lyset på batteriladelampen ⑤ signaliserer at batteriet er fulladet eller at temperaturen til batteriet ligger utenfor tillatt ladetemperaturområde, og batteriet derfor ikke kan lades. Så snart tillatt ladetemperaturområde er nådd, blir batteriet ladet.

Når batteriet ikke er satt inn, signaliserer det permanente lyset til batteriladelampen ⑤ at strømstøpselen er satt i stikkkontakten og at laderen er klar til bruk.

Visning av batteriladetilstanden ⑥ på produktet [fig. O4/O14]:

Når produktet startes, vises batteriladetilstanden ⑥ i 5 sekunder.

Batteriladetilstand	Visning av batteriladetilstand
Ladet 67 – 100 %	⑥, ⑦ og ⑧ lyser grønt
Ladet 34 – 66 %	⑥ og ⑦ lyser grønt
Ladet 11 – 33 %	⑥ lyser grønt
Ladet 0 – 10 %	⑥ blinker grønt

Når LED-en ⑥ blinker grønt, må batteriet lades.

Hvis feil-LED-en ⑦ lyser eller blinker, se 6. UTBEDRE FEIL.

Fylle på kjedeolje [fig. O5]:



FARE!

Personskader grunnet kjedebrudd, dersom kjedet på sverdet ikke smøres tilstrekkelig.

→ Kontroller før hver bruk om nødvendig mengde kjedeolje tilsettes.

Vi anbefaler **GARDENA sagkjedeolje, art. 6006**, eller en tilsvarende biologisk kjedeolje fra spesialforhandlerne.

1. Skru av oljetankklokken ⑦.
2. Fyll på kjedeolje i påfyllingsstussen ⑧ til kontrollvinduet ⑨ er helt fylt med olje.
3. Skru oljetankklokken ⑦ på påfyllingsstussen igjen ⑧.
4. Kontroller oljesmøresystemet.

Dersom det søles olje over produktet, må det rengjøres grundig.

Kontroller oljesmøresystemet [fig. O6]:

→ Rett sverdet ⑩ med ca. 20 cm avstand på en lys tre-kutteflate. Etter ett minuts drift av maskinen må flaten vise tydelig tegn på oljespor.



OBS!

Sverdet ⑩ må aldri komme i kontakt med sand eller bakken, dette fører til økt slitasje av kjedet!

Arbeidsposisjoner:

Beskæringsaksen kan drives i 2 arbeidsposisjoner (oppe/nede). For en ren snittkant bør tykke grener sages av i to trinn (Lignende bilde).

Sage oppe (tykke grener) [fig. O6/O7/O8]:

1. Sag grenen nedenfra til maks. 1/3 av diameteren (kjedet skyver mot fremre anslag ⑪).
2. Sag av grenen ovenfra (kjedet trekker på bakre anslag ⑫).

Sage under [fig. O6/O9]:

→ Sag av grenen ovenfra (kjedet trekker på bakre anslag ⑫).

Vippe motorenheten [fig. O10]:

Motorenheten ⑬ kan vippe i 15°-trinn fra 60° til – 60°.

1. Hold begge de oransje knappene ⑭ trykket inn og vipp motorenheten ⑬ i ønsket retning.
2. Slipp begge de oransje knappene ⑭ og la motorenheten ⑬ gå i lås.

Kjøre ut teleskoprøret [fig. O11]:

Teleskoprøret ⑯ kan kjøres ut trinnløst opp til 50 cm.

1. Løsne den oransje mutteren ⑰.
2. Kjør teleskoprøret ⑯ ut til ønsket lengde.
3. Trekk til den oransje mutteren ⑰ igjen.

Starte beskæringsaksen [fig. O1/O12/O13/O14]:



FARE! Personskader!

Det er fare for personskade hvis produktet ikke stopper når startspaken slippes.

→ Ikke overstyr sikkerhetsinnretningene eller bryteren. Fest for eksempel ikke startspaken på håndtaket.

Før arbeidsstart må en sjekke følgende betingelser:

- Er det fylt på tilstrekkelig kjedeolje og er smøresystemet blitt kontrollert (se 3. BETJENING).
- Er kjedet spennt (se 4. VEDLIKEHOLD).

Starte:

Produktet er utstyrt med en sikkerhetsmekanisme med to brytere (startspak med innkoblingssperre) som forhindrer utilsiktet innkobling av produktet.

1. Sett batteriet ② inn i batteriopptaket ③ inntil det klikker på plass.
2. Åpne smekklåsen ⑱ til beskyttelsesdekselet og fjern den fra sverdet.
3. Hold beskæringsaksen med én hånd på teleskoprøret på den isolerte gripeflaten på teleskoprøret ⑯ og den andre hånden på håndtaket ⑭.
4. Skyv innkoblingssperren ⑮ fremover og trekk i startspaken ⑯. Beskæringsaksen starter og batteriladetilstanden ⑥ vises i 5 sekunder.
5. Slipp innkoblingssperren ⑮.

Stoppe:

1. Slipp startspaken ⑯. Beskæringsaksen stopper.
2. Skyv beskyttelsesdekselet over sverdet og smekk sammen til smekklåsen ⑱ går i lås.
3. Trykk på opplåsingstasten ① og ta batteriet ② ut av batteriopptaket ③.

4. VEDLIKEHOLD



FARE! Personskader!

Fare for kuttskader hvis produktet starter utilsiktet.

→ Vent til kjedet har stanset, ta ut batteriet og skyv beskyttelsesdekselet over sverdet før du vedlikeholder produktet.

Rengjøre beskjæringssaksen:



FARE! Personskader!

Fare for personskader og risiko for skade på produktet.

→ Produktet må ikke rengjøres med vann eller vannstråle (spesielt ikke med høytryksstråle).

→ Ikke bruk kjemikalier, inkl. bensin eller løsningsmidler, til rengjøring. Enkelte av dem kan ødelegge viktige plastdeler.

Lufteslissene må alltid være rene.

- Beskjæringssaksen må rengjøres med en fuktig klut.
- Rengjør luftslissen med en myk børste (ikke bruk skrutrekker).
- Sverdet rengjøres ev. med en børste.

Rengjøre batteri og batterilader:

Se til at overflaten og kontaktene til batteriet og batteriladeren alltid er rene og tørre før du kobler til batteriladeren.

Ikke bruk rennende vann.

→ **Batterilader:** Rengjør kontaktene og plastdelene med en myk, tørr klut.

→ **Batteri:** Rengjør lufteslissene og tilkoblingene til batteriet av og til med en myk, ren og tørr pensel.

Stramme kjedet [fig. M1/M2/M3/M4]:



FORBRENNINGSFARE!

Et for stramt kjede kan føre til overlast av motoren og skader, mens for liten stramming kan føre til at kjedet hopper ut av skinnen. Et riktig stramt kjede gir best sageegenskaper, optimal batterilevetid og forlenger brukstiden. Derfor må du regelmessig kontrollere spenningen siden kjedelengden ved bruk kan utvide seg (spesielt når kjedet er nytt, etter første montering må en kontrollere kjedespenningen, når kjedesagen har vært i drift noen minutter).

→ Men ikke etterstram kjedet omgående etter bruk, vent til det har avkjølt seg.

Sekskantnøkkelen for skruene ⑦ er plassert på innsiden av beskyttelsesdekselet ⑩.

- Løsne begge skruene ⑦ (ikke skru skruene ⑦ ut!).
- Løft kjedet ⑨ opp midt på sverdet ⑳. Spalten skal være ca. 2–3 mm.
- Skrum innstillingsskruen ㉔ med urviseren dersom kjedespenningen er for liten.
Skrum innstillingsskruen ㉔ mot urviseren dersom kjedespenningen er for sterk.
- Trekk til begge skruene ⑦ igjen.
- Start beskjæringssaksen i ca. 10 sek.
- Kontroller kjedestrømmingen på nytt og etterjuster om nødvendig.

5. LAGRING

Ta ut av bruk [fig. O12]:

Produktet må oppbevares utilgjengelig for barn.

- Skyv beskyttelsesdekselet over sverdet og smekk sammen til smekklåsen ⑬ går i lås.
- Ta ut batteriet.
- Lad batteriet.
- Rengjør beskjæringssaksen, batteriet og batteriladeren (se 4. VEDLIKEHOLD).
- Oppbevar beskjæringssaksen, batteriet og batteriladeren på et tørt, lukket og frostsikkert sted.

Kassering av produktet:

(iht. direktiv 2012/19/EU / S.I. 2013 No. 3113)



Produktet skal ikke kastes sammen med vanlig husholdningsavfall. Det må kastes i henhold til de gjeldende lokale miljøforskriftene.

VIKTIG!

→ Kast produktet via eller på den lokale resirkuleringsinnsamlingsstasjonen.

Avfallshåndtering av batteriet:



GARDENA-batteriet inneholder litiumion-elementer, som ved utløp av levetiden skal kastes separat fra det normale husholdningsavfallet.

Li-ion

VIKTIG!

→ Kast batteriene via eller på den lokale resirkuleringsinnsamlingsstasjonen.

- Lad litiumionelementene fullstendig ut (henvend deg til GARDENA service).
- Sikre litiumionelementkontakter mot kortslutning.
- Kast litiumionelementene på fagmessig riktig måte.

6. UTBEDRE FEIL



FARE! Personskader!

Fare for kuttskader hvis produktet starter utilsiktet.

→ Vent til kjedet har stanset, ta ut batteriet og skyv beskyttelsesdekselet over sverdet før du utbedrer feilen på produktet.

Skifte kjede [fig. M1/M2/M3/T1]:



FARE! Personskader!

Kuttskader grunnet kjedet.

→ Bruk vernehansker når du skifter ut kjedet.

Når kutteeffekten tar av følbart (stumpet kjede), må det skiftes ut. Sekskantnøkkelen for skruene ⑦ er plassert på innsiden av beskyttelsesdekselet ⑩. Bruk kun original **GARDENA reservekjede og sverd art. 4048** eller **reservekjedet art. 4049**.

- Skrum ut begge skruene ⑦.
- Ta av dekselet ⑫.
- Ta av sverdet ⑳ med kjedet ⑨.
- Ta av kjedet ⑨ fra sverdet ⑳.
- Rengjør motorenheten ①, sverdet ⑳ og dekselet ⑫. Vær spesielt oppmerksom på gummitettingene i huset og dekselet ⑫.
- Trekk det nye kjedet ⑨ over det fremre anslaget ㉑ til sverdet ⑳.
Sørg for at kjedet går i riktig retning og at det fremre anslaget ㉑ peker oppover.
- Sett sverdet ⑳ på motorenheten ① slik at boltene ㉒ føres gjennom sverdet ⑳ og kjedet ⑨ er lagt rundt drivpinjongen ㉓.
- Sett dekselet ⑫ på motorenheten ① igjen. Pass på gummitettingen.
- Trekk begge skruene ⑦ lett til igjen.
- 10. Stram kjedet (se 4. VEDLIKEHOLD).**

Problem	Mulig årsak	Utbedring
Kort løpetid	Kjedet er strammet for sterkt.	→ Stram kjedet. (se <i>Stramme kjedet</i>).
	Kjedet er ikke smurt fordi det mangler olje.	→ Fyll på kjedeolje.
Beskjæringssaksen kan ikke stoppes	Startspaken er klemt fast.	→ Ta ut batteriet og løsne startspaken.
Skjærebildet er urent	Kjedet er sløvt eller skadet.	→ Skift ut kjedet.
Kjedet klemmer	Kjedet er strammet for lite.	→ Stram kjedet.
Beskjæringssaksen vibrerer kraftig	Kjedet er strammet for lite.	→ Stram kjedet.
Beskjæringssaksen starter ikke eller stopper.	Batteriet er tomt.	→ Lad batteriet.
LED ⑬ blinker grønt [fig. O4]		
Beskjæringssaksen starter ikke eller stopper.	Batteritemperaturen er utenfor det tillatte området.	→ Vent til batteritemperaturen ligger mellom 0 °C – +45 °C igjen.
Feil-LED ⑭ lyser rødt [fig. O4]	Det er vanndråper eller fuktighet mellom batteri-kontaktene på beskjæringssaksen.	→ Fjern vanndråpene/fuktigheten med en tørr klut.
	Motoren er blokkert.	→ Fjern hindringen. Start på nytt.

Problem	Mulig årsak	Utbedring
Beskjæringsaksen starter ikke eller stopper. Feil-LED blinker rødt [fig. 04]	Produktet er defekt.	→ Henvend deg til GARDENA service.
Beskjæringsaksen starter ikke eller stopper. Feil-LED lyser ikke [fig. 04]	Batteriet er ikke satt helt inn i batterioptaket.	→ Sett batteriet helt inn i batterioptaket til du hører at det smetter på plass.
	Batteriet er defekt.	→ Skift ut batteriet.
	Produktet er defekt.	→ Henvend deg til GARDENA service.
Lading er ikke mulig. Batteriladelampen lyser permanent [fig. 03]	Batteriet er ikke satt (riktig) på.	→ Sett batteriet riktig på laderen.
	Batterikontaktene er skitne.	→ Rengjør batterikontaktene (f. eks. ved å koble batteriet til og fra flere ganger. Skift ev. ut batteriet).
	Batteritemperaturen er utenfor det tillatte lade-temperaturområdet.	→ Vent til batteritemperaturen ligger mellom 0 °C – +45 °C igjen.
	Batteriet er defekt.	→ Skift ut batteriet.
Batteriladelampen lyser ikke [fig. 03]	Strømstøpsetil til laderen er ikke satt (riktig) inn.	→ Sett strømstøpsetil (helt) inn i stikkkontakten.
	Stikkontakt, strømledning eller lader er defekt.	→ Kontroller nettspenningen. Få ev. laderen kontrollert av en autorisert forhandler eller av GARDENA Service.



MERK: Henvend deg til GARDENA servicesenter ved andre feil. Reparasjoner skal kun foretas av GARDENA servicesentre samt fagforhandlere som er autorisert av GARDENA.

7. TEKNISKE DATA

Accu-beskjæringsaks	Enhet	Verdi (art. 14770)
Kjedehastighet	m/s	3,8
Sverdlengde	mm	200
Kjedetype	px	90
Volum til oljetanken	cm ³	60
Teleskoprørets justerbare lengde	cm	0 – 50
Vekt (inkludert batteri)	kg	3,5
Lydtrykknivå L _{PA} ¹⁾	dB (A)	73
Usikkerhet k _{PA}		3
Lydeffektnivå L _{WA} ¹⁾ : målt/garantert	dB (A)	90 / 93
Usikkerhet k _{WA}		3
Hånd/arm-vibrasjon a _{vhw} ²⁾	m/s ²	1
Usikkerhet k _{vhw}		1,5

Måleprosess i henhold til: ¹⁾ DIN EN ISO 22868 ²⁾ DIN EN ISO 22867 / S.I. 2001 No. 1701



MERK: Den angitte vibrasjonsemissionsverdien ble målt iht. en standardisert testprosess og kan brukes til å sammenligne elektroverktøy med hverandre. Denne verdien kan også brukes til foreløpig bedømmelse av eksposisjonen. Vibrasjonsemissionsverdien kan variere i løpet av faktisk bruk av elektroverktøyet.

Systembatteri	Enhet	Verdi (PBA 18V 2,5Ah W-B)
Batterispenning	V (DC)	18
Batterikapasitet	Ah	2,5
Antall celler (Li-Ion)		5
Egnede POWER FOR ALL System batteriladere		AL 1810 CV / AL 1815 CV / AL 18V-20 / AL 1830 CV / AL 1880 CV / AL 18V-44

Batterilader	Enhet	Verdi (AL 1810 CV)	Verdi (AL 18V-20)
Nettspenning	V (AC)	220 – 240	220 – 240
Nettfrekvens	Hz	50 – 60	50 – 60
Nominell effekt	W	26	50
Batteriladespenning	V (DC)	18	18
Maks. batteri-ladestrøm	mA	1000	2000

Batterilader	Enhet	Verdi (AL 1810 CV)	Verdi (AL 18V-20)
Batteriladetid (ca.)			
PBA 18V 2,0Ah W-B	min.	124	64
PBA 18V 2,5Ah W-B	min.	154	79
PBA 18V 4,0Ah W-C	min.	244	124
Tillatt batteritemperatur under lading	°C	0 – 45	0 – 45
Vekt	g	170	210
Verneklasse		□ / II	□ / II
Egnede POWER FOR ALL System batterier		PBA 18V	PBA 18V

8. TILBEHØR/RESERVEDELER

GARDENA Reservekjede og sverd	Kjede og sverd for utskifting.	art. 4048
GARDENA Reservekjede	Kjede til utskifting.	art. 4049
GARDENA Kjedesag olje	For smøring av kjedet.	art. 6006
GARDENA Systembatteri PBA 18V/45 P4A PBA 18V/72 P4A	Batteri for ekstra driftstid eller til utskifting.	art. 14903 art. 14905
GARDENA Batteri-hurtig-lader AL 1830 CV P4A	For rask lading av POWER FOR ALL System-batterier PBA 18V..W-..	art. 14901

9. SERVICE

Du finner gjeldende kontaktinformasjon for tjenesten vår på baksiden og på internett:

- Norge: <https://www.gardena.com/no/stotte/rad/kontakt/>

IT Potatore telescopico a batteria

1. NORME DI SICUREZZA	51
2. MONTAGGIO	53
3. UTILIZZO	53
4. MANUTENZIONE	54
5. CONSERVAZIONE	55
6. ELIMINAZIONE DEI GUASTI	55
7. DATI TECNICI	56
8. ACCESSORI/RICAMBI	56
9. ASSISTENZA	56

Traduzione delle istruzioni originali.



Il presente prodotto non è previsto per essere utilizzato da persone (compresi i bambini) con facoltà fisiche, sensorie o intellettuali ridotte ovvero prive di esperienza e/o di conoscenze, a meno che esse siano sorvegliate da persona responsabile della loro sicurezza o ricevano da essa indicazioni su come utilizzare il prodotto. I bambini dovrebbero essere sempre sorvegliati, per essere certi che non giochino con il prodotto. Si sconsiglia l'utilizzo del prodotto da parte di adolescenti di età inferiore a 16 anni.

Destinazione d'uso:

Il **Potatore telescopico GARDENA** è destinato alla potatura di alberi, siepi, cespugli e piante perenni con rami del diametro massimo di 8 cm per l'uso domestico e hobbistico in giardino.

Il prodotto non è adatto per un utilizzo prolungato.



PERICOLO! Lesione corporea!

→ Non è consentito utilizzare il potatore telescopico per abbattere alberi. Eliminare i rami in pezzettini, per evitare che vengano colpiti dagli altri rami cadenti od escludere un rimbalzo di rami cadenti dal suolo. Non soffermarsi sotto il ramo mentre si esegue il taglio. Non utilizzare per la cura degli stagni.

1. NORME DI SICUREZZA

IMPORTANTE!

Si prega di leggere attentamente le istruzioni per l'uso e di conservarle per rileggerle.

Simboli sul prodotto:



ATTENZIONE!

Leggere attentamente le istruzioni per l'utilizzatore e controllare di aver capito a fondo il funzionamento di tutti i comandi.



Indossare visiera e cuffia di protezione.



Pericolo di morte in seguito a folgorazione!
Mantenere sempre una distanza di almeno 10 m dalle linee di corrente.



Portare sempre dei guanti di protezione.



Portare sempre delle scarpe antinfortunistiche antiscivolo.



Portare sempre un elmetto di protezione.



Non esporlo alla pioggia.



Direzione di corsa della catena.



Per il caricabatterie:
Togliere subito la spina dalla rete se il cavo è stato danneggiato o tagliato.

Norme generali di sicurezza

Norme generali di sicurezza per gli apparecchi elettrici



AVVISO!

Leggere tutte le norme di sicurezza, le illustrazioni e i dati tecnici di cui questo apparecchio elettrico è dotato. Il mancato rispetto delle norme di sicurezza e delle istruzioni potrebbe essere alla base di scosse elettriche, incendi e/o lesioni gravi.

Conservare tutte le norme di sicurezza e le istruzioni per utilizzi futuri. Il termine di "apparecchio elettrico" usato nelle norme di sicurezza fa riferimento ad apparecchi elettrici alimentati dalla rete (con cavo di alimentazione) e ad apparecchi elettrici alimentati a batteria (senza cavo di alimentazione).

1) Sicurezza sul posto di lavoro

- Mantenere pulito e ben illuminato il proprio luogo di lavoro. Il disordine e luoghi si lavoro poco illuminati possono essere alla base di infortuni.
- Non lavorare con l'apparecchio elettrico in ambienti a rischio di esplosione nei quali si trovano fluidi, gas o polveri infiammabili. Gli apparecchi elettrici producono scintille in grado di dar fuoco a polveri e vapori.
- Durante l'utilizzo dell'apparecchio elettrico tenere a distanza bambini ed altre persone.
In caso di distrazioni si può perdere il controllo dell'apparecchio.

2) Sicurezza elettrica

- La spina dell'apparecchio elettrico deve essere adatta alla presa. La spina non può essere in alcun modo cambiata. Non utilizzare adattatori per spine insieme ad apparecchi elettrici dotati di messa a terra. Spine non modificate e prese adatte riducono il rischio di scossa elettrica.
- Evitare il contatto fisico con superfici di oggetti con messa a terra quali tubi, termosifoni, fornelli e frigoriferi. Quando il corpo tocca oggetti con messa a terra il rischio di scossa elettrica è più elevato.
- Tenere lontano gli apparecchi elettrici da pioggia ed umidità.
La penetrazione di acqua in un apparecchio elettrico aumenta il rischio di scossa elettrica.
- Non utilizzare il cavo di collegamento impropriamente per trasportare l'apparecchio elettrico, appenderlo o per tirare via la spina dalla presa. Tenere il cavo lontano da fonti di calore, olio, bordi acuti e parti dell'apparecchio in movimento.
Cavi danneggiati o aggrovigliati aumentano il rischio di scossa elettrica.
- Utilizzare, quando si lavora all'aperto con un apparecchio elettrico, solamente prolunghe adatte anche per gli ambienti esterni. L'utilizzo di una prolunga adatta agli ambienti esterni riduce il rischio di scossa elettrica.

- Quando è inevitabile utilizzare l'apparecchio elettrico in un ambiente umido, usare un interruttore di sicurezza per correnti di guasto.
L'utilizzo di tale interruttore riduce il rischio di scossa elettrica.

3) Sicurezza delle persone

- Fare attenzione a quello che si fa e utilizzare l'apparecchio elettrico in modo ragionevole. Non utilizzare mai gli apparecchi elettrici in condizioni di stanchezza o sotto l'influsso di droghe, alcol o farmaci.
Basta un solo momento di distrazione durante l'utilizzo dell'apparecchio elettrico per ferirsi gravemente.
- Indossare dispositivi di sicurezza personali e, sempre, gli occhiali protettivi.
Indossare dispositivi di sicurezza personali quali maschere antipolveri, scarpe di sicurezza antiscivolo, elmo protettivo o dispositivo di protezione delle orecchie a seconda del tipo e dell'utilizzo dell'apparecchio elettrico riduce il rischio di lesioni.
- Evitare una messa in uso involontaria. Assicurarsi che l'apparecchio elettrico sia spento prima di collegarlo all'alimentazione elettrica e/o alla batteria, prenderlo o trasportarlo.
Se, in fase di trasporto dell'apparecchio elettrico, si ha il dito sull'interruttore ovvero se si collega l'apparecchio all'alimentazione elettrica quando acceso, si possono verificare degli incidenti.
- Prima di accendere l'apparecchio elettrico togliere lo strumento di regolazione o la chiave per viti. Un utensile o una chiave che si trovano in una parte dell'apparecchio che ruota possono causare lesioni.
- Evitare posizioni del corpo anomale. Rimanere fermi sulle gambe e mantenere sempre l'equilibrio. In questo modo si potrà controllare meglio l'apparecchio elettrico in situazioni inaspettate.
- Indossare l'abbigliamento adatto. Non indossare mai vestiti larghi o gioielli. Tenere capelli, vestiti e guanti lontano dalle parti in movimento. Gli abiti larghi, i gioielli o i capelli lunghi possono essere afferrati dalle parti in movimento.
- Se possono essere montati aspirapolvere o dispositivi di raccolta, questi vanno collegati e utilizzati nel modo corretto.
L'utilizzo dell'aspirapolvere può ridurre i pericoli causati dalla polvere.
- Non lasciarsi ingannare da un falso senso di sicurezza e non andare oltre le norme di sicurezza per gli apparecchi elettrici, anche se si è acquisita familiarità con l'apparecchio elettrico dopo averlo usato diverse volte. Agendo senza prestare attenzione si possono causare lesioni gravi nel giro di frazioni di secondo.

4) Utilizzo e trattamento dell'apparecchio elettrico

- Non sovraccaricare l'apparecchio. Utilizzare per un'attività l'apparecchio elettrico ad essa destinato. Con l'apparecchio elettrico adatto si lavorerà meglio e in modo più sicuro nel settore di attività previsto.
 - Non utilizzare alcun apparecchio elettrico il cui interruttore è difettoso. Un apparecchio elettrico che non può più essere acceso o spento è pericoloso e deve essere riparato.
 - Tirare la spina dalla presa e/o togliere la batteria prima di eseguire le regolazioni dell'apparecchio, cambiare gli accessori o mettere via l'apparecchio.
Tali misure cautelari impediscono l'avvio involontario dell'apparecchio elettrico.
 - Conservare gli apparecchi elettrici non utilizzati lontano dalla portata dei bambini. Non fare utilizzare l'apparecchio a persone che non hanno dimestichezza o che non hanno letto le presenti istruzioni. Gli apparecchi elettrici, se utilizzati da persone inesperte, sono pericolosi.
 - Curare gli apparecchi elettrici con attenzione. Controllare se le parti in movimento funzionano senza problemi e non si bloccano, oppure se sono rotte o danneggiate a tal punto che il funzionamento dell'apparecchio elettrico risulta pregiudicato. Far riparare le parti danneggiate prima dell'utilizzo dell'apparecchio.
Molti incidenti dipendono dalla cattiva manutenzione degli apparecchi elettrici.
 - Conservare gli utensili da taglio affilati e puliti.
Gli utensili da taglio con bordi da taglio affilati, se sono mantenuti in modo attento, si bloccano di meno e si guidano con più facilità.
 - Utilizzare l'apparecchio elettrico, gli accessori, gli utensili ad innesto ecc. secondo le presenti istruzioni. Tenere in considerazione le condizioni di lavoro e l'attività da eseguire. L'utilizzo di apparecchi elettrici per altre applicazioni rispetto a quelle previste può causare situazioni di pericolo.
 - Mantenere impugnature e superfici dell'impugnatura asciutte, pulite e prive di olio e grasso.
Impugnature e superfici dell'impugnatura scivolose non permettono un utilizzo e un controllo sicuro dell'apparecchio elettrico in situazioni impreviste.
- #### 5) Utilizzo e trattamento dell'apparecchio a batteria
- Caricare le batterie solamente in caricabatterie consigliati dal produttore. I caricabatterie sui quali vengono utilizzate batterie diverse da quelle per le quali essi sono destinati possono prendere fuoco.
 - Utilizzare negli apparecchi elettrici solamente le batterie previste per essi. L'utilizzo di altre batterie può causare lesioni ed incendi.
 - Tenere la batteria utilizzata lontano da clip, monete, chiavi, chiodi o altri piccoli oggetti in metallo che possono causare un ponte tra i contatti. Un cortocircuito tra i contatti della batteria potrebbe causare bruciature o incendi.
 - In caso di utilizzo errato, potrebbero fuoriuscire dei liquidi dalla batteria. Evitare il contatto con essi. In caso di contatto fortuito risciacquare con acqua. Quando il liquido entra in contatto con gli occhi richiedere inoltre l'aiuto del medico. I liquidi che fuoriescono dalla batteria possono causare irritazioni della pelle o ustioni.

- e) **Non utilizzare una batteria danneggiata o modificata.**
Le batterie danneggiate o modificate possono comportarsi in maniera imprevedibile e causare incendi, esplosioni o pericolo di lesioni.
- f) **Non esporre una batteria a incendi o ad alte temperature.**
Incendi o temperature superiori a 130 °C possono provocare una esplosione.
- g) **Seguire tutte le istruzioni per la ricarica e non ricaricare mai la batteria o l'apparecchio a batteria al di fuori dell'intervallo di temperatura indicato nelle istruzioni per l'uso.**
Una ricarica errata o al di fuori dell'intervallo di temperatura consentito può rovinare la batteria e aumentare il rischio di incendi.

6) Servizio

- a) **Far riparare l'apparecchio elettrico solamente da personale elettrico qualificato ed unicamente con parti di ricambio originali.**
In questo modo viene garantita la sicurezza dell'apparecchio elettrico.
- b) **Non effettuare la manutenzione di batterie danneggiate.**
Tutte le operazioni di manutenzione delle batterie devono essere effettuate solo dal produttore o da servizi di assistenza clienti autorizzati.

Le norme nazionali possono limitare l'utilizzo del potatore telescopico.

Si raccomanda di esaminare il prodotto prima dell'uso e dopo la caduta o altri urti per accertare danni o difetti essenziali.

Norme di sicurezza per il potatore telescopico

- a) **Tenere lontano dalla catena tutte le parti del corpo. Non provare, con catena in movimento, a togliere il materiale tagliato o a tenere fermo il materiale da tagliare.** La catena continua a muoversi dopo lo spegnimento dell'interruttore. Basta un solo momento di distrazione durante l'utilizzo del potatore telescopico per ferirsi in modo grave.
- b) **Con catena ferma, trasportare il potatore telescopico tenendolo per l'impugnatura e senza tenere le dita vicino all'interruttore di potenza.** Il trasporto corretto del potatore telescopico riduce il pericolo di un azionamento involontario e di una lesione così causata dalla catena.
- c) **In fase di trasporto o conservazione del potatore telescopico tirare sempre la copertura sopra la catena.** Un utilizzo corretto del potatore telescopico riduce il pericolo di lesioni causato dalla catena.
- d) **Accertarsi che tutti gli interruttori di potenza siano spenti e che il blocco batterie sia prelevato o staccato, quando si rimuove l'erba tagliata incastrata o si eseguono lavori di manutenzione.** L'inserimento involontario del potatore telescopico durante la rimozione del materiale tagliato incastrato o durante la manutenzione può causare gravi lesioni.
- e) **Accertarsi che tutti gli interruttori di potenza siano spenti e che il blocco di accensione sia attivato, quando si rimuove l'erba tagliata incastrata o si eseguono lavori di manutenzione.** L'inserimento involontario del potatore telescopico durante la rimozione del materiale tagliato incastrato o durante la manutenzione può causare gravi lesioni.
- f) **Tenere il potatore telescopico solo sulle superfici isolate dell'impugnatura, poiché la catena può entrare in contatto con cavi nascosti.** Il contatto della catena con un cavo elettrico può mettere sotto tensione le parti di metallo e causare uno shock elettrico.
- g) **Tenere eventuali cavi lontano dalla zona di taglio.** I cavi possono rimanere coperti tra siepi e alberi ed essere inavvertitamente tagliati dalla catena.
- h) **Non utilizzare il potatore telescopico in presenza di cattive condizioni meteorologiche, specie in caso di pericolo di lampi.**
Ciò riduce il pericolo di folgorazione.

Norme di sicurezza per il potatore telescopico

- a) **Ridurre il pericolo di morte per folgorazione, evitando di utilizzare il potatore telescopico con prolunga nelle vicinanze di cavi elettrici.**
Il contatto o l'utilizzo nelle vicinanze di cavi elettrici può causare lesioni gravi o la morte per folgorazione.
- b) **Usare sempre il potatore telescopico con prolunga servendosi di entrambe le mani.** Reggere il potatore telescopico con prolunga servendosi di entrambe le mani per evitare di perdere il controllo.
- c) **Durante i lavori sopra testa con il potatore telescopico con prolunga indossare un copricapo.**
I frammenti che cadono possono causare gravi lesioni.

Cercare eventuali oggetti nascosti (ad es. fili spinati e cavi nascosti) in siepi e alberi.

Si raccomanda l'utilizzo di un interruttore differenziale con una corrente di intervento di 30 mA o meno.



Tenere il potatore telescopico con entrambe le mani su tutte e due le impugnature.



Il potatore telescopico è previsto per lavori in cui l'utilizzatore sta in piedi sul terreno e non su una scala o altra superficie instabile.

Prima di utilizzare il potatore telescopico accertarsi che i dispositivi di blocco di qualsiasi parte mobile (ad es. del corpo prolungato o dell'elemento orientabile) si trovino in posizione di blocco.

Norme di sicurezza aggiuntive

Norme di sicurezza per batterie e caricabatterie

-  **Leggere tutte le norme di sicurezza e le istruzioni.**
La mancata osservanza delle avvertenze e delle istruzioni può dare luogo a scosse elettriche, incendi e/o gravi lesioni.
-  **Conservare queste istruzioni in un luogo sicuro.**
Utilizzare il caricabatterie solo se se ne conoscono tutte le funzioni e se si è in grado di eseguirle senza limitazioni o si sono ricevute istruzioni adeguate.
- **Non utilizzare il prodotto in ambienti soggetti a rischio di esplosioni.**

- **Tenere sotto controllo i bambini durante l'uso, la pulizia e la manutenzione.** In questo modo si eviterà che i bambini giochino con il caricabatterie.
- **Caricare solo batterie agli ioni di litio del sistema POWER FOR ALL tipo PBA 18 V con una capacità di 1,5 Ah o superiore (5 celle o più).** La tensione della batteria deve corrispondere alla tensione indicata sul caricabatterie. Non caricare batterie non ricaricabili.
Altrimenti, vi è il rischio di incendio o esplosione.
-  **Utilizzare il caricabatterie solo in ambienti chiusi e tenerlo lontano dall'umidità.** L'ingresso di acqua in un caricabatterie aumenta il rischio di scosse elettriche.
- **Tenere pulito il caricabatterie.** La sporcizia alimenta il rischio di scosse elettriche.
- **Controllare sempre il caricabatterie, il cavo e la spina prima dell'uso.** Non utilizzare il caricabatterie se si notano danni. Non aprire il caricabatterie di propria iniziativa, assicurarsi che le riparazioni vengano eseguite solo da personale qualificato e utilizzando esclusivamente ricambi originali.
Caricabatterie, cavi e spine danneggiati aumentano il rischio di scosse elettriche.
- **Non utilizzare il caricabatterie su superfici facilmente infiammabili (ad es. carta, tessuti, ecc.) o in ambienti infiammabili.** Rischio di incendio dovuto al riscaldamento del caricabatterie durante il funzionamento.
- **Se è necessario sostituire il cavo di collegamento, l'operazione deve essere effettuata da GARDENA o da un centro di assistenza autorizzato per gli utensili elettrici GARDENA, onde evitare rischi per la sicurezza.**
- **Queste norme di sicurezza si applicano solo alle batterie agli ioni di litio da 18 V del sistema POWER FOR ALL.**
- **Caricare le batterie solo con i caricabatterie consigliati dal produttore.** Un caricabatterie adatto a un tipo di batteria può comportare un rischio di incendio se viene utilizzato con batterie diverse.
- **Se la batteria è danneggiata o utilizzata in modo improprio, possono anche fuoriuscire vapori.** Assicurarsi che l'area sia ben ventilata e rivolgersi a un medico in caso di effetti avversi. I vapori possono irritare il sistema respiratorio.
- **Se la batteria è difettosa, il liquido può fuoriuscire bagnando gli oggetti adiacenti. Controllare le parti interessate.** Se necessario, pulirli o sostituirli.
- **Se il prodotto viene utilizzato in modo errato o se la batteria è danneggiata, può fuoriuscire liquido infiammabile dalla batteria; evitare il contatto.** Qualora il contatto avvenisse, sciacquare la parte con acqua. Se il liquido entra in contatto con gli occhi, consultare un medico. Il liquido fuoriuscito dalla batteria potrebbe causare irritazioni o ustioni.
- **Utilizzare la batteria solo per i prodotti dei partner del sistema POWER FOR ALL.** Le batterie da 18 V contrassegnate POWER FOR ALL sono completamente compatibili con i seguenti prodotti: tutti i prodotti dei partner del sistema POWER FOR ALL 18 V.
- **Attenersi alle raccomandazioni sulla batteria riportate nel manuale dell'operatore del prodotto.** Questo è l'unico modo per utilizzare la batteria e il prodotto in modo sicuro e per proteggere le batterie da sovraccarichi pericolosi.
- **Caricare le batterie solo con caricabatterie consigliati dal produttore o dai partner del sistema POWER FOR ALL.** Un caricabatterie adatto a un determinato tipo di batteria può causare incendi se utilizzato con altre batterie (tipo di batteria: PBA 18 V ecc./Caricabatterie compatibili: AL 18 ecc.).
- **La batteria in dotazione è parzialmente carica.** Per assicurare la piena capacità della batteria, effettuare una carica completa nel caricabatterie prima di utilizzare il prodotto per la prima volta.
- **Tenere le batterie fuori dalla portata dei bambini.**
- **Non aprire la batteria.** Sussiste rischio di cortocircuito.
- **Non provocare il corto circuito della batteria.** Quando la batteria non viene utilizzata, tenerla lontana da graffette, monete, chiavi, chiodi, viti o altri piccoli oggetti metallici che potrebbero dar luogo al collegamento tra i contatti. Provocare il cortocircuito dei terminali della batteria potrebbe causare ustioni o provocare un incendio.
- **I contatti della batteria possono essere caldi dopo l'uso.** Prestare attenzione ai contatti caldi quando si rimuove la batteria.
- **La batteria può essere danneggiata da oggetti appuntiti come chiodi o cacciaviti o se si applica forza all'esterno.** La batteria può bruciare, emettere fumo, esplodere o surriscaldarsi, qualora si verifichi un cortocircuito interno.
- **Non eseguire interventi di assistenza sulle batterie danneggiate.** Tutte le operazioni di manutenzione delle batterie devono essere eseguite esclusivamente dal produttore o dai centri di assistenza autorizzati.
-   **Proteggere la batteria dal calore, compresa l'esposizione prolungata alla luce solare, al fuoco, alla sporcizia, all'acqua e all'umidità.** Sussiste il rischio di esplosione e cortocircuito.
- **Utilizzare e conservare la batteria solo a una temperatura ambiente compresa tra -20 °C e +50 °C.** Ad esempio, non lasciare la batteria nell'auto in estate. A temperature <0 °C, le prestazioni possono essere ridotte in funzione del dispositivo.
- **Caricare la batteria solo con temperatura ambiente compresa tra 0 °C e +35 °C.** Ricaricare a temperature che non rientrano nell'intervallo specificato può danneggiare la batteria e aumentare il rischio di incendio.
- **Dopo l'uso, lasciare raffreddare la batteria per almeno 30 minuti prima di caricarla o riportarla.**

Sicurezza elettrica



PERICOLO! Arresto cardiaco!

Questo prodotto durante il suo funzionamento genera un campo elettromagnetico. Questo campo può, in presenza di particolari situazioni, agire sul funzionamento di impianti medici attivi o passivi. Per escludere il pericolo di situazioni che possano condurre a lesioni gravi o mortali le persone che hanno un impianto medico devono, prima dell'utilizzo di questo prodotto, consultarsi con il proprio medico e il produttore dell'impianto.

Collegare il caricabatterie soltanto a una tensione alternata come indicata sulla targhetta d'identificazione.

Non eseguire per nessun motivo un collegamento a terra su una qualsiasi parte del prodotto.

Non utilizzare il prodotto in caso di temporale.

Proteggere dall'umidità i contatti della batteria.

Sicurezza personale



PERICOLO! Pericolo di soffocamento!

I piccoli pezzi possono essere ingeriti facilmente. I sacchetti in polietilene rappresentano un pericolo di soffocamento per i bambini piccoli. Tenere i bambini lontano durante il montaggio.

Utilizzare il potatore telescopico soltanto per lo scopo e le modalità previste. L'operatore o l'utilizzatore è responsabile per eventuali incidenti verso terzi o ai loro beni nonché per i pericoli cui questi vanno incontro. Fare soprattutto attenzione a non mettere in pericolo terzi per via del raggio d'azione quando è estratto il tubo telescopico.



PERICOLO!

Per il fatto che si indossa una cuffia di protezione e per effetto dei rumori generati dal prodotto è possibile che non ci si accorga dell'avvicinamento di persone.

Indossare sempre un abbigliamento idoneo, guanti e scarpe robuste.

Evitate il contatto con l'olio della catena, in particolare se avete reazioni allergiche.

Controllare le zone dove dover utilizzare il potatore telescopico e rimuovere ogni genere di fil di ferro, cavi elettrici nascosti e altri oggetti estranei.

I lavori di regolazione (inclinazione della testina di taglio, aumento della lunghezza del tubo telescopico) devono essere effettuati con la copertura protettiva applicata evitando di appoggiare il potatore telescopico sulla spada.

Prima dell'uso e in seguito ad un forte urto è necessario controllare la macchina per accertare se presenta segni di rottura o altri tipi di danneggiamento e riparare come richiesto.

Non cercare mai di lavorare con un potatore telescopico incompleto o dopo averne apportato delle modifiche non autorizzate.

Uso e manutenzione degli apparecchi elettrici

È necessario sapere come poter spegnere il prodotto in caso di emergenza. Non mantenere il potatore telescopico dalla copertura protettiva.

Non utilizzare potatore telescopico qualora dovessero essere danneggiati i dispositivi di protezione.

Mentre si utilizza il potatore telescopico, non è consentito utilizzare una scala.

Utilizzare il prodotto solo su un terreno stabile.

Staccare l'accumulatore:

- prima di lasciare insorvegliato il potatore telescopico;
- prima si rimuovere un'ostruzione;
- prima di controllare o pulire il potatore telescopico o prima dell'esecuzione di eventuali lavori;
- quando si colpisce un ostacolo. Il potatore telescopico può essere utilizzato solamente, quando è stato accertato con assoluta certezza che l'intero potatore telescopico si trova in uno stato di esercizio sicuro e irreprensibile;
- quando il potatore telescopico incomincia a produrre delle vibrazioni insolite. Controllarlo immediatamente. Delle vibrazioni eccessive possono causare lesioni;
- prima di passare il prodotto a una terza persona.



PERICOLO DI LESIONI!

Non toccare la catena.

→ Al termine del lavoro o in caso di interruzioni applicare custodia protezione.

Tutti i dadi e le viti devono essere serrati strettamente, al fine di poter garantire una condizione di esercizio sicura del prodotto.

Lasciare raffreddare il prodotto prima di metterlo in deposito nel caso in cui, durante l'utilizzo, si riscaldasse.

Il potatore telescopico non può essere conservata a una temperatura superiore ai 35 °C o sotto la diretta esposizione dei raggi solari.

Non conservare il potatore telescopico in luoghi esposti ad elettricità statica.

Prestare attenzione alla caduta di erba tagliata.

Lavorare solamente alla luce del sole o con buone condizioni di visibilità.

2. MONTAGGIO



PERICOLO! Lesione corporea!

Pericolo di procurarsi ferite da taglio nel caso in cui il prodotto parta involontariamente.

→ Prima di montare il prodotto togliere la batteria e spingere la copertura protettiva sulla spada.

Il potatore, la batteria, il caricabatterie, la catena, la barra, la copertura protettiva completa di chiave esagonale e il manuale dell'operatore sono inclusi nella fornitura.

Montaggio del manico telescopico [fig. A1/A2]:

1. Spingere il tubo telescopico ② fino all'arresto nell'unità motore ①. A tal fine è necessario accertarsi che le due marcature Ⓜ siano contrapposte.
2. Stringere il dado grigio ③.

Montaggio dalla tracolla [fig. A3]:



ATTENZIONE!

È necessario utilizzare la tracolla fornita in dotazione.

1. Allargare il morsetto ④, bloccarlo intorno al manico e fissarlo quindi per mezzo della vite ⑤.
2. Agganciare il moschettone ⑥ al morsetto ④.
3. Regolare la cintura con il dispositivo a chiusura rapida alla lunghezza desiderata.

3. UTILIZZO



PERICOLO! Lesione corporea!

Pericolo di procurarsi ferite da taglio nel caso in cui il prodotto parta involontariamente.

→ Prima di regolare o trasportare il prodotto aspettare che la catena si sia fermata, togliere la batteria e spingere la copertura protettiva sulla spada.

Come caricare la batteria [fig. O1/O2/O3]:



ATTENZIONE!

→ Osservare la tensione di rete. La tensione della fonte elettrica deve coincidere con le indicazioni riportate sulla targhetta del caricabatteria.

Nella dotazione del GARDENA Potatore telescopico art. 14770-55 non sono compresi batteria e caricabatteria.

Grazie all'intelligente processo di ricarica lo stato di carica della batteria viene riconosciuto automaticamente e la batteria viene ricaricata in funzione della sua temperatura e tensione con la corrente di carica ottimale.

In questo modo la batteria viene preservata e rimane sempre completamente carica in caso di stoccaggio del caricabatteria.

1. Premere il tasto di sblocco Ⓐ e togliere la batteria ⓑ dal suo alloggiamento ⓓ.
2. Collegare il caricabatteria Ⓒ ad una presa.
3. Spingere il caricabatteria Ⓒ sulla batteria ⓑ.

Quando la spia di carica della batteria Ⓔ sul caricabatteria lampeggia di verde, la batteria è in carica.

Quando la spia di carica della batteria Ⓔ sul caricabatteria è accesa di verde in modo permanente, la batteria è completamente carica (durata della carica, vedi 7. DATI TECNICI).

4. Durante la carica verificare ad intervalli di tempi regolari lo stato della ricarica.
5. Una volta che la batteria ⓑ è completamente carica, è possibile toglierla dal caricabatteria Ⓒ.

Significato degli elementi di visualizzazione:

Visualizzazione sul caricabatteria [fig. O3]:

Luce lampeggiante spia di carica della batteria Ⓔ



La ricarica viene segnalata dalla luce lampeggiante della spia di carica batteria Ⓔ.

Nota: la ricarica è possibile solo se la temperatura della batteria è compresa nell'intervallo della temperatura di ricarica consentito, vedi 7. DATI TECNICI.

Luce continua spia di carica della batteria (L)



La **luce continua** della spia di carica della batteria (L) segnala che la batteria è completamente carica **oppure** che la temperatura della batteria non è compresa nell'intervallo della temperatura di ricarica consentito e pertanto la batteria non può essere ricaricata. Non appena viene raggiunto l'intervallo di temperatura consentito, la batteria viene ricaricata. Senza batteria inserita, la **luce continua** della spia di carica della batteria (L) segnala che la spina è inserita nella presa e che il carica-batteria è pronto per l'uso.

Spia dello stato di carica della batteria (P) sul prodotto [fig. O4/O14]:

Dopo l'avvio del prodotto la spia dello stato di carica della batteria (P) viene visualizzata per 5 secondi.

Stato di carica della batteria	Spia dello stato di carica della 4,5 batteria
67 – 100 % di carica	(L1), (L2) e (L3) sono accesi di verde
34 – 66 % di carica	(L1) e (L2) sono accesi di verde
11 – 33 % di carica	(L1) è acceso di verde
0 – 10 % di carica	(L1) lampeggia di verde

Quando il LED (L) lampeggia di verde, si deve ricaricare la batteria.

Quando il LED di comunicazione guasti (W) è acceso o lampeggia, vedi 6. ELIMINAZIONE DEI GUASTI.

Riempire olio per catene [fig. O5]:



PERICOLO!

Pericolo di lesioni corporee in seguito alla rottura della catena, in particolare quando la catena non è sufficientemente lubrificata sulla spada.

→ Controllare ogni volta prima dell'uso se viene erogata una sufficiente quantità di olio per la catena.

Consigliamo **GARDENA Chainsaw Oil art. 6006** o un olio per catena bio equivalente proveniente da rivenditori specializzati.

1. Svitare il tappo del serbatoio dell'olio (7).
2. Riempire l'olio per catene nel bocchettone (8) finché la finestrella di controllo (9) è completamente riempita d'olio.
3. Riavvitare il tappo del serbatoio dell'olio (7) sul bocchettone (8).
4. Controllare il sistema di lubrificazione a olio.

Se dell'olio viene rovesciato accidentalmente sul prodotto, occorre pulirlo accuratamente.

Controllo del sistema di lubrificazione ad olio [fig. O6]:

→ Dirigere la spada (20) mantenendo una distanza di circa 20 cm su una chiara superficie da taglio di legno.

Dopo un minuto di funzionamento della macchina, questa superficie deve presentare delle evidenti tracce d'olio.



ATTENZIONE!

La spada (20) non deve venire in nessun caso in contatto con sabbia o il suolo, poiché ciò comporterebbe una eccessiva usura della catena!

Posizioni di lavoro:

Il potatore telescopico può essere utilizzato in 2 posizioni di lavoro (sopra/sotto). Per garantire uno spigolo di taglio pulito, i rami più grossi dovrebbero essere tagliati in 2 fasi. (Figura simile).

Segare in alto (rami grossi) [fig. O6/O7/O8]:

1. Segare il ramo dal basso di max. 1/3 del diametro (la catena spinge contro l'arresto anteriore (3)).
2. Segare il ramo dall'alto (la catena tira dall'arresto posteriore (6)).

Segare in basso [fig. O6/O9]:

→ Segare il ramo dall'alto (la catena tira dall'arresto posteriore (6)).

Inclinazione dell'unità molto [fig. O10]:

L'unità motore (1) può essere inclinata in passi di 15° da 60° a -60°.

1. Mantenere premuti ambedue i tasti arancioni (11) e inclinare l'unità motore (1) nella direzione desiderata.
2. Rilasciare ambedue i tasti arancioni (11) e fare scattare in posizione l'unità motore (1).

Estrazione del tubo telescopico [fig. O11]:

Il tubo telescopico (2) può essere estratto di continuo fino a 50 cm.

1. Allentare il dado arancione (12).
2. Estrarre il tubo telescopico (2) alla lunghezza desiderata.
3. Stringere nuovamente il dado arancione (12).

Avviare il potatore telescopico [fig. O1/O12/O13/O14]:



PERICOLO! Lesione corporea!

Se il prodotto non si ferma quando si lascia la leva di avvio sussiste un pericolo di lesione!

→ Non bypassare i dispositivi di sicurezza o l'interruttore. Non fissare, ad esempio, la leva di avvio sull'impugnatura.

Prima di iniziare i lavori, è necessario verificare quanto segue:

- È riempita una sufficiente quantità di olio per la catena e il sistema di lubrificazione è stato controllato (vedi 3. UTILIZZO).
- La catena è tesa (vedi 4. MANUTENZIONE).

Avvio:

Il prodotto è dotato di un dispositivo di sicurezza a due interruttori (leva di avvio con blocco di accensione) che impediscono l'avvio involontario del prodotto.

1. Inserire la batteria (8) nel suo alloggiamento (1) finché la si sente scattare.
2. Aprire il dispositivo a scatto (13) della copertura protettiva e rimuoverla dalla spada.
3. Tenere il potatore telescopico sulla superficie isolata dell'impugnatura afferrando il tubo telescopico (2) con una mano e l'impugnatura (14) con l'altra.
4. Spingere in avanti il blocco di accensione (15) e tirare la leva di avvio (16). *Il potatore telescopico parte e la spia di stato di carica della batteria (P) viene visualizzata per 5 secondi.*
5. Rilasciare il blocco di accensione (15).

Arresto:

1. Rilasciare la leva di avvio (16). *Il potatore telescopico si arresta.*
2. Spingere la copertura protettiva sulla spada e chiuderla fino allo scatto in posizione (13).
3. Premere il tasto di sblocco (A) e togliere la batteria (8) dal suo alloggiamento (1).

4. MANUTENZIONE



PERICOLO! Lesione corporea!

Pericolo di procurarsi ferite da taglio nel caso in cui il prodotto parta involontariamente.

→ Prima di eseguire la manutenzione al prodotto aspettare che la catena si sia fermata, togliere la batteria e spingere la copertura protettiva sulla spada.

Pulizia del potatore telescopico:



PERICOLO! Lesione corporea!

Pericolo di lesioni e rischio di danni al prodotto.

→ Non pulire il prodotto con acqua o getti d'acqua (in particolare ad alta pressione).

→ Non pulire con prodotti chimici, inclusi benzina o solventi. Alcuni possono distruggere le parti in plastica.

Le fessure di areazione devono sempre essere pulite.

1. Pulire il potatore telescopico con un panno umido.
2. Pulire le fessure dell'aria con una spazzola morbida (non utilizzare il cacciavite).
3. Pulire la spada eventualmente con una spazzola.

Come pulire batteria e caricabatterie:

Assicurarsi che la superficie ed i contatti del caricabatterie e dell'alloggiamento della batteria siano sempre puliti ed asciutti prima di collegare il caricabatterie.

Non utilizzare acqua corrente.

→ **Caricabatteria:** Con un panno morbido e asciutto pulire i contatti e le parti in plastica.

→ **Batteria:** Pulire di tanto in tanto le fessure di areazione e gli attacchi della batteria con un pennello morbido, pulito e asciutto.

Tendere la catena [fig. M1/M2/M3/M4]:



PERICOLO DI USTIONI!

Una catena eccessivamente tesa può comportare un sovraccarico del motore e danneggiare lo stesso, mentre una tensione insufficiente può far saltar fuori la catena dalla guida. Una catena correttamente tesa offre le migliori proprietà di taglio, una durata ottimale della batteria e ne prolunga la durata utile. Pertanto, controllare regolarmente la tensione, poiché la catena può allungarsi durante l'utilizzo (in particolare quando la catena è ancora nuova, durante i primi mesi occorre controllare regolarmente la tensione della catena dopo aver lasciato in funzione l'elettrosega per alcuni minuti).

→ **Tuttavia, non tendere la catena immediatamente dopo l'uso, bensì attendere innanzitutto che si sia raffreddata.**

La chiave esagonale per le viti ⑰ a si trova all'interno della copertura protettiva ⑱.

1. Allentare le due viti ⑰ (non sfilare le viti ⑰).
2. Sollevare la catena ⑲ al centro dalla spada ⑳. La fessura dovrebbe essere di circa 2–3 mm.
3. Ruotare la vite di regolazione ㉑ in senso orario qualora la tensione della catena dovesse essere insufficiente.
Ruotare la vite di regolazione ㉑ in senso antiorario in caso di tensione eccessiva.
4. Stringere di nuovo entrambe le viti ⑰.
5. Avviare il potatore telescopico per circa 10 secondi.
6. Controllare di nuovo la tensione della catena e correggerla secondo necessità.

5. CONSERVAZIONE

Messa fuori servizio [fig. O12]:

Il prodotto deve essere conservato in modo non accessibile ai bambini.

1. Spingere la copertura protettiva sulla spada e chiuderla fino allo scatto in posizione ⑬.
2. Togliere la batteria.
3. Caricare la batteria.
4. Pulire il potatore telescopico, la batteria e il caricabatteria (vedi 4. MANUTENZIONE).
5. Conservare il potatore telescopico, la batteria e il caricabatteria in luogo asciutto, chiuso e al riparo dal gelo.

Smaltimento del prodotto:

(secondo la direttiva 2012/19/UE / S.I. 2013 n. 3113)



Il prodotto non può essere smaltito insieme ai normali rifiuti domestici. Deve essere smaltito in base alle prescrizioni ambientali localmente applicabili.

IMPORTANTE!

→ Smaltire il prodotto nel o tramite il punto di raccolta locale per il riciclaggio.

Smaltimento della batteria:



La batteria GARDENA contiene celle agli ioni di litio che, al termine della propria durata, devono essere smaltite separatamente dai normali rifiuti domestici.

Li-ion

IMPORTANTE!

→ Smaltire le batterie nel o tramite il punto di raccolta locale per il riciclaggio.

1. Scaricare completamente le cellule agli ioni di litio (rivolgersi all'Assistenza Clienti GARDENA).
2. Mettere in sicurezza le cellule agli ioni di litio da cortocircuiti.
3. Smaltire le cellule agli ioni di litio in modo appropriato.

6. ELIMINAZIONE DEI GUASTI



PERICOLO! Lesione corporea!

Pericolo di procurarsi ferite da taglio nel caso in cui il prodotto parta involontariamente.

→ **Prima di eliminare i guasti del prodotto aspettare che la catena si sia fermata, togliere la batteria e spingere la copertura protettiva sulla spada.**

Sostituzione della catena [fig. M1/M2/M3/T1]:



PERICOLO! Lesione corporea!

Lesione da taglio dovuta alla catena.



→ **Utilizzare dei guanti di protezione per la sostituzione della catena.**

Qualora il rendimento di taglio dovesse gradualmente e sensibilmente ridursi (catena usurata, occorre sostituirla. La chiave esagonale per le viti ⑰ a si trova all'interno della copertura protettiva ⑱).

Utilizzare solo la **Catena di ricambio originale GARDENA e la Spada con il art. 4048** o la **Catena di ricambio con il art. 4049**.

1. Sfilare entrambe le viti ⑰.
2. Togliere il coperchio ㉑.
3. Togliere la spada ㉒ con catena ⑲.
4. Togliere la catena ⑲ dalla spada ㉒.
5. Pulire l'unità motore ①, la spada ㉒ e il coperchio ㉑. Osservare in particolare le guarnizioni di gomma nell'alloggiamento e nel coperchio ㉑.
6. Applicare la nuova catena ⑲ sull'arresto anteriore ㉓ della spada ㉒.
Accertarsi che la catena si muova nella direzione corretta e che l'arresto anteriore ㉓ sia rivolto verso l'alto.
7. Applicare la spada ㉒ sull'unità motore ① in maniera tale che il perno ㉔ passi attraverso la spada ㉒ e che la catena ⑲ avvolga il pignone di trazione ㉕.
8. Applicare il coperchio ㉑ di nuovo sull'unità motore ①, osservando la guarnizione di gomma.
9. Stringere leggermente entrambe le viti ⑰.
10. **Tendere la catena (vedi 4. MANUTENZIONE).**

Problema	Possibile causa	Rimedio
Durata utile breve	La catena è eccessivamente tesa.	→ Tendere la catena (vedi Tendere la catena).
	La catena non è lubrificata, a causa della mancanza d'olio.	→ Rabboccare olio per catene.
Non è possibile fermare il potatore telescopico	La leva di avvio è bloccata.	→ Togliere la batteria e allentare la leva di avvio.
Il taglio non è pulito	La catena è usurata o danneggiata.	→ Sostituire la catena.
La catena è incastrata	La catena è troppo poco tesa.	→ Tendere la catena.
Il potatore telescopico vibra fortemente	La catena è troppo poco tesa.	→ Tendere la catena.
Il potatore telescopico non si avvia o si arresta. Il LED di comunicazione guasti ㉖ è acceso di rosso [fig. 04]	La batteria è scarica.	→ Caricare la batteria.
Il potatore telescopico non si avvia o si arresta. Il LED di comunicazione guasti ㉖ è acceso di rosso [fig. 04]	La temperatura della batteria non è compresa nell'intervallo consentito.	→ Attendere finché la temperatura della batteria si attesta nuovamente tra 0 °C e + 45 °C.
	Tra i contatti della batteria nel potatore telescopico sono presenti gocce d'acqua o umidità.	→ Rimuovere le gocce d'acqua/l'umidità con un panno asciutto.
	Il motore è bloccato.	→ Eliminare l'ostacolo. Riavviare.
Il potatore telescopico non si avvia o si arresta. Il LED di comunicazione guasti ㉖ lampeggia di rosso [fig. 04]	Il prodotto è difettoso.	→ Rivolgersi all'Assistenza Clienti GARDENA.
Il potatore telescopico non si avvia o si arresta. Il LED di comunicazione guasti ㉖ non è acceso [fig. 04]	La batteria non è inserita completamente nel suo alloggiamento.	→ Inserire la batteria completamente nel suo alloggiamento finché la si sente scattare in posizione.
	La batteria è difettosa.	→ Sostituire la batteria.
	Il prodotto è difettoso.	→ Rivolgersi all'Assistenza Clienti GARDENA.

Problema	Possibile causa	Rimedio
La ricarica non è possibile. La spia di carica della batteria  rimane accesa [fig. 03]	La batteria non è (correttamente) collocata.	→ Collocare la batteria correttamente sul caricabatteria.
	I contatti della batteria sono sporchi.	→ Pulire i contatti della batteria (ad es. inserendo e togliendo più volte la batteria. Eventualmente sostituire la batteria).
	La temperatura della batteria non è compresa nell'intervallo della temperatura di ricarica consentito.	→ Attendere finché la temperatura della batteria si attesta nuovamente tra 0 °C e + 45 °C.
	La batteria è difettosa.	→ Sostituire la batteria.
La spia di carica della batteria  non si accende [fig. 03]	La spina del caricabatteria non è (correttamente) inserita.	→ Inserire la spina (completamente) nella presa.
	La presa, il cavo di alimentazione o il caricabatteria è difettoso.	→ Controllare la tensione di rete. Far controllare il caricabatteria da un rivenditore autorizzato o dall'Assistenza Clienti GARDENA.



NOTA: rivolgersi, in presenza di altri problemi, all'Assistenza Clienti GARDENA di competenza. Le riparazioni possono essere eseguite solamente dall'Assistenza Clienti GARDENA così come da rivenditori specializzati che sono autorizzati da GARDENA.

IT

ES

7. DATI TECNICI

Potatore telescopico a batteria	Unità	Valore (art. 14770)
Velocità della catena	m/s	3,8
Lunghezza della spada	mm	200
Tipo di catena	px	90
Capienza del serbatoio dell'olio	cm ³	60
Lunghezza d'uscita del tubo telescopico	cm	0 – 50
Peso (incluso l'accumulatore)	kg	3,5
Livello di pressione sonora $L_{pA}^{(1)}$ Incertezza k_{pA}	dB (A)	73 3
Livello di emissione sonora $L_{WA}^{(1)}$; misurata/garantita Incertezza k_{WA}	dB (A)	90 / 93 3
Oscillazione mano braccio a $a_{vhw}^{(2)}$ Incertezza k_{vhw}	m/s ²	1 1,5

Procedura di misurazione secondo: ¹⁾ DIN EN ISO 22868 ²⁾ DIN EN ISO 22867 / S.I. 2001 No. 1701



NOTA: il valore di emissione delle vibrazioni fornito è stato misurato in base a una procedura di verifica normata e può essere utilizzato per un confronto tra apparecchi elettrici. Questo valore può essere utilizzato anche per la valutazione provvisoria dell'esposizione. Il valore di emissione delle vibrazioni può variare durante l'utilizzo effettivo dell'apparecchio elettrico.

Batteria di sistema	Unità	Valore (PBA 18V 2,5Ah W-B)	
Tensione batteria	V (DC)	18	
Capacità della batteria	Ah	2,5	
Numero di celle (ioni di litio)		5	
Caricabatterie adeguati per batterie del sistema POWER FOR ALL		AL 1810 CV / AL 1815 CV / AL 18V-20 / AL 1830 CV / AL 1880 CV / AL 18V-44	
Caricabatteria	Unità	Valore (AL 1810 CV)	Valore (AL 18V-20)
Corrente di rete	V (AC)	220 – 240	220 – 240
Frequenza di rete	Hz	50 – 60	50 – 60
Potenza nominale	W	26	50
Tensione di ricarica della batteria	V (DC)	18	18
Corrente di carica max. batteria	mA	1000	2000

Caricabatteria	Unità	Valore (AL 1810 CV)	Valore (AL 18V-20)
Tempo di ricarica della batteria (ca.)	PBA 18V 2,0Ah W-B	min. 124	64
	PBA 18V 2,5Ah W-B	min. 154	79
	PBA 18V 4,0Ah W-C	min. 244	124
Temperatura della batteria consentita durante la carica	°C	0 – 45	0 – 45
Peso	g	170	210
Grado di protezione		□ / II	□ / II
Batterie adeguate del sistema POWER FOR ALL		PBA 18V	PBA 18V

8. ACCESSORI/RICAMBI

GARDENA Catena e spada di ricambio	Catena e spada da sostituire.	art. 4048
GARDENA Catena di ricambio	Catena di ricambio.	art. 4049
GARDENA Olio per elettrosegga	Per la lubrificazione della catena.	art. 6006
Batteria di sistema GARDENA	Batteria per durate ulteriori o per la sostituzione.	
PBA 18V/45 P4A		art. 14903
PBA 18V/72 P4A		art. 14905
Caricabatterie rapido GARDENA AL 1830 CV P4A	Per caricare rapidamente la batteria del sistema POWER FOR ALL PBA 18V..W-..	art. 14901

9. ASSISTENZA

Le informazioni di contatto aggiornate del nostro servizio di assistenza sono disponibili sul retro e online:

- Italia:
<https://www.gardena.com/it/supporto/informazioni/contatti/>
- Svizzera:
<https://www.gardena.com/ch-it/supporto/informazioni/contatti/>

ES Sierra de pértiga telescópica con accu

1. AVISOS DE SEGURIDAD	57
2. MONTAJE	59
3. MANEJO	59
4. MANTENIMIENTO	61
5. ALMACENAMIENTO	61
6. SOLUCIÓN DE AVERÍAS	61
7. DATOS TÉCNICOS	62
8. ACCESORIOS/PIEZAS DE RECAMBIO	62
9. SERVICIO	63

Traducción de las instrucciones de empleo originales.



Este producto no se ha concebido para que sea usado por personas (inclusive niños) con facultades físicas, sensoriales o mentales restringidas o sin experiencia y/o conocimientos, a no ser que sean vigiladas por una persona responsable de su seguridad o que reciban de esta persona instrucciones sobre el modo de usar el producto. Vigile a los niños y asegúrese de que no pueden jugar con el producto. El uso de este producto está indicado para jóvenes mayores de 16 años.

Uso adecuado:

La Sierra de pértiga telescópica GARDENA está concebida para serrar ramas de hasta 8 cm de diámetro de árboles, setos, arbustos y matas en jardines domésticos y de aficionados.

El producto no se ha concebido para un funcionamiento de larga duración.



¡PELIGRO! ¡Lesiones corporales!

→ No está permitido utilizar la sierra de pértiga telescópica para talar árboles. Elimine las ramas en trozos a fin de evitar que le puedan alcanzar las ramas que van cayendo, o bien que las ramas caídas en el suelo le puedan golpear. No permanezca debajo de la rama mientras la está cortando. No se debe utilizar para el mantenimiento de estanques.

1. AVISOS DE SEGURIDAD

¡IMPORTANTE!

Lea las instrucciones de uso y guárdelas a mano para su consulta posterior.

Explicación de los símbolos en el producto:



¡ATENCIÓN!

Lea las instrucciones del usuario con atención para asegurarse de que comprende todos los controles y para qué sirven.



Lleve unas gafas protectoras así como una protección del oído.



¡Peligro de muerte debido a descarga eléctrica!
Mantenga una distancia mínima de 10 m respecto a las conducciones de corriente eléctrica.



Utilice siempre guantes protectores.



Utilice siempre calzado de seguridad antideslizante.



Utilice siempre un casco protector.



No lo exponga a la lluvia.

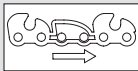

Sentido de giro de la cadena.



Para el cargador:
Desenchúfelo de inmediato de la red si el cable está dañado o cortado.

Avisos generales de seguridad

Avisos generales de seguridad para herramientas eléctricas



¡AVISO!

Lea todos los avisos de seguridad, instrucciones, ilustraciones y datos técnicos correspondientes a esta herramienta eléctrica.

La falta de observación de los avisos e instrucciones de seguridad podría resultar en descarga eléctrica, fuego y/o heridas graves.

Guardé todos los avisos e instrucciones como referencia futura.

El término usado en los avisos de seguridad "Herramienta eléctrica" se refiere a herramientas eléctricas enchufadas a la red (con cordón) o a herramientas eléctricas de funcionamiento con Akku (sin cordón).

1) Seguridad en la zona de trabajo

- a) Mantenga la zona de trabajo limpia y bien iluminada.
Las zonas desordenadas y oscuras invitan a que ocurran accidentes.
- b) No haga funcionar la herramienta eléctrica en atmósferas explosivas, como en presencia de líquidos inflamables, gases o polvos. Las herramientas eléctricas crean chispas que podrían inflamar el polvo o los humos.
- c) Mantenga a los niños y a los curiosos alejados mientras utiliza la herramienta eléctrica.
Las distracciones podrían hacer que perdiera el control de la herramienta.

2) Seguridad eléctrica

- a) El enchufe de conexión de la herramienta eléctrica debe coincidir con la toma de corriente. No modifique nunca el enchufe de ningún modo. No utilice ningún enchufe adaptador con herramientas eléctricas puestas a tierra. Los enchufes sin modificar y las tomas de corriente adecuadas reducirán el riesgo de descarga eléctrica.

- b) Evite el contacto del cuerpo con las superficies puestas a tierra, tales como tuberías, radiadores, cocinas y refrigeradores.
Se corre mayor riesgo de descarga eléctrica si su cuerpo está puesto a tierra.

- c) No exponga las herramientas eléctricas a la lluvia o condiciones húmedas. El agua que se introduce en la herramienta eléctrica hace que aumente el riesgo de descarga eléctrica.

- d) No utilice el cable de alimentación para otros usos que no sean los previstos, como transportar o colgar la herramienta eléctrica; tampoco tire del cable para desenchufar la herramienta. Mantenga el cable alejado del calor, aceite, bordes afilados o piezas en movimiento de la herramienta.
Los cables dañados o enredados aumentan el riesgo de descarga eléctrica.

- e) Cuando trabaje con la herramienta eléctrica en el exterior, utilice exclusivamente un cable de prolongación adecuado para usar al aire libre. El uso de un cable de prolongación para exteriores reduce el riesgo de descarga eléctrica.

- f) Si el uso de la herramienta eléctrica en lugares húmedos es inevitable, utilice un interruptor de corriente de defecto. El uso de un interruptor de corriente de defecto reduce el riesgo de descarga eléctrica.

3) Seguridad personal

- a) Manténgase alerta, tenga cuidado con lo que hace y use el sentido común, cuando opere una herramienta eléctrica. No utilice una herramienta eléctrica cuando esté cansado(a) o bajo la influencia de drogas, alcohol o medicinas. Un momento de distracción mientras opera la herramienta eléctrica podría causar lesiones personales graves.
- b) Utilice el equipo de protección personal, lleve siempre unas gafas protectoras. El equipo de protección utilizado en condiciones apropiadas, como las mascarillas contra el polvo, el calzado antideslizante de seguridad, un casco duro o la protección de los oídos, en función del tipo y uso de la herramienta eléctrica, reducirá el riesgo de sufrir lesiones personales.
- c) Evite el arranque no intencional. Cerciórese de que la herramienta eléctrica está desconectada, antes de conectar al suministro de corriente y/o conectar el Akku, coger o transportarla.
Si se transporta la herramienta eléctrica con el dedo puesto en el interruptor o se conecta la herramienta eléctrica cuando la herramienta está activada, se invita a que ocurran accidentes.
- d) Quite cualquier llave de ajuste o llave de tuercas antes de encender la herramienta eléctrica. Una llave de ajuste o llave de tuercas acoplada a una pieza rotativa de la herramienta eléctrica, podría resultar en lesión personal.
- e) Evite toda postura del cuerpo poco natural. Mantenga los pies sobre una base sólida y el equilibrio en todo momento.
Así podrá controlar mejor la herramienta eléctrica en situaciones inesperadas.
- f) Utilice la ropa adecuada. No lleve ropa suelta o joyas. Mantenga el pelo, la ropa y los guantes alejados de las piezas en movimiento.
La ropa suelta, las joyas o el pelo largo suelto podrían engancharse en las piezas en movimiento.
- g) Si se pueden montar dispositivos de aspiración y recogida de polvo, deben conectarse y usarse correctamente. El uso de dispositivos para la aspiración de polvo puede reducir los peligros relacionados con el polvo.
- h) No se confíe excesivamente ni ignore las reglas de seguridad aplicables a herramientas eléctricas, ni siquiera en el caso de que esté familiarizado con la herramienta eléctrica por haberla utilizado en numerosas ocasiones. Actuar con negligencia puede ocasionar lesiones graves en fracciones de segundo.

4) Uso y cuidado de la herramienta eléctrica

- a) No fuerce la herramienta. Utilice la herramienta eléctrica para su aplicación prevista. La herramienta eléctrica correcta hará el trabajo mejor, con más seguridad, y al rendimiento para la que ha sido diseñada.
- b) No utilice la herramienta eléctrica si el interruptor no funciona bien para encenderla y apagarla. Cualquier herramienta eléctrica que no se pueda controlar con el interruptor es peligrosa y debe repararse.
- c) Desconecte el enchufe de la toma de corriente y/o retire el Akku antes de hacer ajustes, cambiar los accesorios o almacenar la herramienta.
Tales medidas de prevención reducirán el riesgo de arranque accidental de la herramienta eléctrica.
- d) Almacene las herramientas eléctricas inactivas fuera del alcance de los niños. No permita operar herramientas a las personas que no estén familiarizadas con las mismas o con estas instrucciones. Las herramientas eléctricas son peligrosas en manos de usuarios no formados.
- e) Trate con sumo cuidado las herramientas eléctricas. Compruebe la función de las piezas móviles, o el agarrotamiento de las mismas, la rotura de las piezas y otras condiciones que pudieran afectar negativamente el funcionamiento correcto de la herramienta eléctrica. Si hay piezas dañadas, hágalas reparar antes de usar la herramienta. Muchos accidentes son causados por herramientas eléctricas mal mantenidas.
- f) Mantenga las herramientas de corte afiladas y limpias.
Las herramientas de corte mantenidas correctamente con los bordes de corte afilados tienen menos probabilidad de agarrotarse y son más fáciles de controlar.
- g) Utilice la herramienta eléctrica, los accesorios, las brocas de la herramienta, etc. de acuerdo con estas instrucciones. Tenga en cuenta las condiciones de trabajo y la tarea que va a realizar.
El uso de herramientas eléctricas para operaciones diferentes a las previstas, podría resultar en una situación peligrosa.

h) **Mantenga las asas y las superficies de sujeción secas, limpias y libres de aceite y grasa.** Si las asas y las superficies de sujeción resbalan, no es posible manejar con seguridad la herramienta eléctrica ni mantenerla controlada en situaciones imprevistas.

5) Utilización y manejo de la herramienta con Accu

a) **Cargue el Accu únicamente en el cargador recomendado por el fabricante.** Existe peligro de incendio en caso de utilizar un cargador, que es apropiado para un determinado de Accus, con otros Accus.

b) **Utilice sólo los Accus previstos para este fin en las herramientas eléctricas.**

El empleo de otros Accus puede provocar lesiones y peligro de incendio.

c) **Mientras no se utilice el Accu, se deberá mantener alejado de sujetapapeles, monedas, llaves, clavos, tornillos u otros objetos metálicos pequeños que puedan provocar puenteado.** Un cortocircuito entre los contactos de los Accus puede causar quemaduras o provocar un incendio.

d) **Se puede salir líquido del Accu en caso de no utilizarlo como es debido. Evite todo contacto con el mismo. En caso de entrar en contacto casualmente con el líquido, lávese con abundante agua. Si el líquido entrara en contacto con los ojos, se deberá consultar además a un médico.** El líquido derramado procedente del Accu puede causar irritaciones de la piel o quemaduras.

e) **No utilice baterías dañadas o modificadas.**

Si la batería está dañada o ha sido modificada, puede responder de forma imprevista y provocar un incendio, una explosión o lesiones.

f) **No exponga la batería al fuego o a temperaturas excesivas.**

El fuego o temperaturas superiores a 130 °C pueden provocar una explosión.

g) **Siga todas las instrucciones de carga. Nunca cargue la batería o la herramienta con batería fuera del rango de temperaturas indicado en las instrucciones de empleo.**

Si carga la batería de forma incorrecta o fuera del rango admisible de temperaturas, puede estropearla y aumentar el peligro de incendio.

6) Servicio

a) **Únicamente el personal especializado y con la formación adecuada podrá reparar la herramienta eléctrica, para este fin, sólo está permitido el uso de piezas de recambio originales.** Solamente de esta manera es posible garantizar el funcionamiento seguro de la herramienta eléctrica.

b) **Nunca repare baterías dañadas.** Cualquier operación de mantenimiento de baterías debe ser realizada exclusivamente por el fabricante o por puntos de servicio al cliente expresamente autorizados.

Es posible que haya disposiciones nacionales que limiten el uso de la sierra de pértiga telescópica.

Examine el producto antes de su uso y también en caso de que se haya caído al suelo o haya sufrido algún golpe, con el fin de detectar daños o desperfectos importantes.

Avisos de seguridad para la sierra de pértiga telescópica

a) **Mantenga todas las partes del cuerpo alejadas de la cadena. No intente quitar el material cortado ni sujete el material que tiene que cortar cuando la cadena esté en movimiento.** La cadena sigue en movimiento tras apagar el interruptor. Un momento de distracción mientras trabaja con la sierra de pértiga telescópica puede causar lesiones graves.

b) **Coja la sierra de pértiga telescópica por el asa de sujeción con la cadena parada y sin acercar los dedos al interruptor.**

Llevar la sierra de pértiga telescópica correctamente reduce el peligro de conexión accidental y, por consiguiente, contribuye a prevenir lesiones causadas por la cadena en movimiento.

c) **Cuando transporte o almacene la sierra de pértiga telescópica, coloque siempre la cubierta protectora sobre la cadena.**

El manejo correcto de la sierra de pértiga telescópica reduce el riesgo de lesiones a causa de la cadena.

d) **Asegúrese de que todos los interruptores estén apagados y de haber extraído o desacoplado el bloque de la batería cuando vaya a retirar el material atascado o cuando quiera realizar trabajos de mantenimiento.** Una conexión accidental de la sierra de pértiga telescópica mientras está retirando el material atascado o realizando trabajos de mantenimiento puede ocasionar lesiones graves.

e) **Asegúrese de que todos los interruptores estén apagados y de que esté activado el bloqueo de seguridad cuando vaya a retirar el material atascado o a realizar trabajos de mantenimiento.**

Una conexión accidental de la sierra de pértiga telescópica mientras está retirando el material atascado o realizando trabajos de mantenimiento puede ocasionar lesiones graves.

f) **Sujete la sierra de pértiga telescópica exclusivamente por las superficies aisladas de las asas, ya que la cadena puede entrar en contacto con cables ocultos.**

El contacto de la cadena con un cable conductor de tensión puede poner componentes metálicos bajo tensión y provocar una descarga eléctrica.

g) **Mantenga alejados todos los cables del área de corte.**

Es posible que haya cables ocultos dentro de los setos y árboles, y que la cadena los seccione.

h) **No utilice la sierra de pértiga telescópica si hace mal tiempo, especialmente si hay riesgo de tormenta eléctrica.**

De este modo reduce el peligro de atraer un rayo.

Avisos de seguridad para la sierra de pértiga telescópica

a) **Para prevenir el peligro de electrocución, no utilice nunca la sierra de pértiga telescópica de largo alcance cerca de cables eléctricos.**

Si lo utiliza cerca de un cable eléctrico o entra en contacto con el mismo puede sufrir lesiones graves o incluso una electrocución mortal.

b) **Utilice siempre las dos manos para manejar la sierra de pértiga telescópica de largo alcance.** Sostenga con ambas manos la sierra de pértiga telescópica de largo alcance para prevenir una posible pérdida de control.

c) **Póngase un casco si va a trabajar con la sierra de pértiga telescópica de largo alcance por encima de la cabeza.**

La caída de ramas o trozos de plantas podría ocasionar lesiones graves.

Inspeccione los setos y árboles para asegurarse de que no haya objetos ocultos (p. ej., alambradas o cables).

Se recomienda utilizar un interruptor diferencial con una corriente de disparo de 30 mA o menos.

Sostenga con ambas manos las dos asas de la sierra de pértiga telescópica.

La sierra de pértiga telescópica está concebida para realizar trabajos en los que el usuario esté de pie en contacto directo con el suelo, y no subido a una escalera o a otra superficie poco estable.

Antes de utilizar la sierra de pértiga telescópica, asegúrese de que los dispositivos de bloqueo de todas las piezas móviles (p. ej., del mango telescópico y del elemento pivotante) se encuentran en posición de bloqueo.

Avisos adicionales de seguridad

Avisos de seguridad sobre baterías y cargadores de batería

→  **Lea todos los avisos e instrucciones de seguridad.**

El incumplimiento de los avisos y las instrucciones de seguridad puede ocasionar descargas eléctricas, incendios o lesiones graves.

→  **Conserve estas instrucciones en lugar seguro.** Utilice el cargador de batería únicamente si está familiarizado con todas sus funciones y puede utilizarlas sin limitación o si ha recibido las instrucciones adecuadas.

→ **No utilice el producto en atmósferas explosivas.**

→ **Supervise a los niños durante el uso, limpieza y mantenimiento.** Esto garantizará que los niños no jueguen con el cargador de batería.

→ **Cargue únicamente baterías de ion-litio del sistema POWER FOR ALL tipo PBA de 18 V con una capacidad mínima de 1,5 Ah (a partir de 5 celdas de batería).** La tensión de la batería debe coincidir con la tensión del cargador. No cargue baterías no recargables.

De otro modo, existe el riesgo de que se incendien o exploten.

→  **Utilice el cargador de batería únicamente en espacios cerrados y manténgalo alejado de la humedad.** La entrada de agua en el cargador de batería aumenta el riesgo de descarga eléctrica.

→ **Mantenga el cargador de batería limpio.** La suciedad supone un riesgo de descarga eléctrica.

→ **Compruebe siempre el cargador de batería, el cable y el enchufe antes de su uso. No utilice el cargador de batería si observa algún daño. No abra el cargador de batería por su cuenta y asegúrese de que las reparaciones son realizadas únicamente por personal cualificado y que utiliza únicamente piezas de recambio originales.**

Los cargadores de batería, cables y enchufes dañados aumentan el riesgo de descarga eléctrica.

→ **No utilice el cargador de batería en superficies fácilmente combustibles (por ejemplo, papel, textiles, etc.) o en entornos combustibles.** Existe riesgo de incendio debido al calentamiento del cargador de batería durante la carga.

→ **Si es necesario sustituir el cable de conexión, dicha sustitución debe ser realizada por GARDENA o un centro de servicio autorizado para las herramientas eléctricas GARDENA a fin de evitar riesgos de seguridad.**

→ **Estos avisos de seguridad son válidos exclusivamente para las baterías de ion-litio de 18 V del sistema POWER FOR ALL.**

→ **Cargue las baterías únicamente con los cargadores recomendados por el fabricante.** Un cargador de batería adecuado para un tipo de batería puede suponer un riesgo de incendio si se utiliza con otras baterías.

→ **Además, los vapores pueden escapar si la batería se daña o se utiliza de forma incorrecta. Si experimenta cualquier efecto adverso, asegúrese de que la zona esté bien ventilada y busque atención médica.**

Los vapores pueden irritar el tracto respiratorio.

→ **Si la batería está defectuosa, el líquido puede derramarse y mojar los objetos adyacentes. Compruebe las piezas afectadas.**

Límpielas o sustitúyalas si es necesario.

→ **Si la batería se utiliza de forma incorrecta o si está dañada, puede expulsar líquido inflamable; evite el contacto. Si se produjera un contacto accidentalmente, enjuáguese con agua. Si el líquido entra en contacto con los ojos, busque atención médica.**

El líquido expulsado de la batería puede causar irritaciones o quemaduras.

→ **Utilice la batería únicamente en productos de socios que utilicen el sistema POWER FOR ALL.**

Las baterías con la marca POWER FOR ALL de 18 V son totalmente compatibles con los siguientes productos: todos los productos de socios que utilicen el sistema POWER FOR ALL de 18 V.

→ **Siga las recomendaciones sobre la batería que se encuentran en el manual de usuario del producto.** Esta es la única forma de utilizar la batería y el producto de forma segura y de proteger las baterías de una sobrecarga peligrosa.

→ **Cargue las baterías únicamente con los cargadores de batería recomendados por el fabricante o por socios del sistema POWER FOR ALL.** Un cargador de batería adecuado para un determinado tipo de batería entraña un riesgo de incendio cuando se utiliza con otras baterías (tipo de batería: PBA de 18 V, etc./Cargadores de batería compatibles: AL 18, etc.).

- **La batería se suministra parcialmente cargada.** Para garantizar la máxima capacidad de la batería, cárguela completamente en el cargador de batería antes de utilizar el producto por primera vez.
- **Guarde las pilas fuera del alcance de los niños.**
- **No abra la batería.** Existe riesgo de cortocircuito.
- **No provoque cortocircuitos en la batería. Cuando no utilice la batería, manténgala alejada de clips, monedas, llaves, clavos, tornillos u otros objetos metálicos pequeños que puedan puentear los contactos.** Un cortocircuito en los terminales de la batería puede causar quemaduras o un incendio.
- **Los contactos de la batería pueden calentarse con el uso. Tenga cuidado al extraer la batería: los contactos pueden estar calientes.**
- **La batería puede resultar dañada por objetos afilados, como clavos o destornilladores, o por cualquier fuerza externa.** Se puede producir un cortocircuito interno que provoque que la batería se incendie, humee, explote o se sobrecaliente.
- **No realice nunca el mantenimiento de baterías dañadas.** El mantenimiento de las baterías debe realizarlo solo el fabricante o los centros de servicio autorizados.
-  **Proteja la batería del calor, por ejemplo, de la exposición prolongada a la luz solar, del fuego, la suciedad, el agua y la humedad.** Existe riesgo de explosión o cortocircuito.
- **Utilice y guarde la batería únicamente a una temperatura ambiente de entre -20 °C y +50 °C.** Por ejemplo, no deje la batería en el coche en verano. A temperaturas <0 °C, el rendimiento puede verse reducido en función del dispositivo.
- **Cargue la batería exclusivamente a una temperatura ambiente de entre 0 °C y +35 °C.** Cargar la batería fuera del intervalo de temperaturas recomendado puede dañar la batería y aumenta el riesgo de incendio.
- **Deje enfriar la batería después del uso durante 30 minutos, como mínimo, antes de recargarla o de guardarla.**

Seguridad eléctrica



¡PELIGRO! ¡Parada cardiaca!

Este producto genera un campo electromagnético durante el funcionamiento. Este campo puede influir, bajo determinadas circunstancias, en el modo de funcionamiento de implantes médicos activos o pasivos. Con el fin de evitar el riesgo de situaciones que pudieran conllevar lesiones graves o incluso mortales, las personas que lleven un implante médico deberán consultar al médico y fabricante del implante antes de usar este producto.

Conecte el cargador solamente con corriente alterna, de voltaje especificado en la etiqueta de clasificación del producto.

No se deberá bajo ninguna circunstancia conectar una puesta a tierra a ninguna parte del producto.

No utilice el producto si hay peligro de tormenta.

Resguede los contactos de la batería de la humedad.

Seguridad personal



¡PELIGRO! ¡Peligro de asfixia!

Las piezas pequeñas se pueden ingerir con facilidad. Los niños pequeños corren el riesgo de asfixiarse con la bolsa. Por este motivo, mantenga a los niños pequeños alejados del lugar de montaje.

Utilice la sierra de pértiga telescópica sólo de manera y para las funciones que se describen en estas instrucciones. El operario o usuario es responsable de accidentes o riesgos que ocurran a otras personas o su propiedad. Cuando haya sacado el tubo telescópico, tenga en cuenta el peligro que puedan correr terceros a su alrededor debido al aumento del radio de trabajo.



¡PELIGRO!

Es posible que no se dé cuenta de que se acercan personas debido al ruido producido por el producto y por llevar protectores auditivos.

Utilice ropas, guantes y botas adecuados.

Evite el contacto con el aceite de la cadena, particularmente en el caso de que se reaccione alérgicamente al mismo.

Inspeccione detenidamente el área donde se vaya a utilizar la sierra de pértiga telescópica y retire cualquier alambre, cables eléctricos ocultos y demás objetos extraños.

Todos los trabajos de ajuste (inclinación del cabezal de corte, cambio del largo del tubo telescópico) deben ser realizados con la cubierta protectora puesta y sin apoyar la sierra de pértiga telescópica sobre el espadín.

Antes de usar la máquina y después de que la misma haya recibido un golpe fuerte, compruebe si hay señal de desgaste/rotura o de daño y reparar si fuera necesario.

Nunca utilice una sierra de pértiga telescópica incompleta o uno con modificaciones no autorizadas.

Uso y cuidado de la herramienta mecánica

Aprenda a detener el producto con rapidez en caso de emergencia.

No sujete nunca la sierra de pértiga telescópica por la cubierta protectora.

No utilice la sierra de pértiga telescópica si las instalaciones de protección están dañadas.

No se deberá utilizar ninguna escalera mientras se esté usando la sierra de pértiga telescópica.

Utilice el producto únicamente sobre tierra firme.

Extraer el Accu:

- antes de dejar la sierra de pértiga telescópica desatendida;
- antes de limpiar cualquier bloqueo;
- antes de revisar, limpiar o trabajar en la sierra de pértiga telescópica;
- si se golpea algún objeto. La sierra de pértiga telescópica no se deberá volver a usar hasta estar seguro de que toda la sierra de pértiga telescópica está en buenas condiciones de operación;
- si la sierra de pértiga telescópica comienza a vibrar anormalmente. Revisar inmediatamente. Una vibración excesiva podría causar lesiones;
- antes de pasar el producto a otra persona.



¡RIESGO DE LESIÓN!

No toque la cadena.

→ **Coloque el estuche de protección al terminar o interrumpir el trabajo.**

Mantenga todas las tuercas y tornillos apretados para asegurarse de que el producto está en condiciones de trabajo seguras.

Si el producto se ha calentado durante el funcionamiento, déjelo enfriar antes de almacenarlo.

La sierra de pértiga telescópica no se debe almacenar a una temperatura superior a 35 °C ni dejar expuesta a la luz directa del sol.

No almacene la sierra de pértiga telescópica en lugares que presenten electricidad estática.

Tenga cuidado con el material cortado que va cayendo.

Trabaje sólo con la luz del día o con buena visibilidad.

2. MONTAJE



¡PELIGRO! ¡Lesiones corporales!

Si el producto se pone en marcha accidentalmente, se corre el peligro de cortarse.

→ **Retire la batería y ponga la cubierta protectora sobre el espadín antes de montar el producto.**

La sierra de pértiga incluye la batería, el cargador de la batería, la cadena, la espada, la cubierta protectora, una llave hexagonal y el manual de usuario.

Montaje del mango telescópico [fig. A1/A2]:

1. Introduzca el tubo telescópico ② en la unidad del motor ① hasta alcanzar el tope. Preste una atención especial a que las dos marcas ④ se encuentren en posición opuesta.
2. Apriete la tuerca gris ③.

Montaje de la correa portadora [fig. A3]:



¡ATENCIÓN!

Es imprescindible utilizar la correa portadora suministrada con el equipo.

1. Ensanche la abrazadera con presilla para la correa ④, acóplela al mango y fíjela con el tornillo ⑤.
2. Enganche el mosquetón ⑥ a la presilla ④.
3. Ajuste la correa a la longitud deseada por medio del adaptador rápido.

3. MANEJO



¡PELIGRO! ¡Lesiones corporales!

Si el producto se pone en marcha accidentalmente, se corre el peligro de cortarse.

→ **Espere hasta que la cadena se haya detenido, retire la batería y ponga la cubierta protectora sobre el espadín antes de ajustar o transportar el producto.**

Cargar el Accu [fig. O1/O2/O3]:



¡ATENCIÓN!

→ **¡Tenga en cuenta la tensión de red!** La tensión de la fuente eléctrica debe coincidir con la indicada en el rótulo de modelo del cargador.

La sierra de p rtiga telesc pica GARDENA ref. 14770-55 no incluye la bater a ni el cargador en el volumen de entrega.

El procedimiento inteligente de carga reconoce autom ticamente el nivel de carga de la bater a y procede a cargarla con la corriente  ptima teniendo en cuenta la temperatura y la tensi n de la bater a.

Esto preserva la bater a y permite tenerla completamente cargada cuando est  guardada en el cargador.

1. Apriete la tecla de desbloqueo (A) y retire la bater a (B) de su alojamiento (C).
2. Conecte el cargador (C) a una toma de red.
3. Acople el cargador (C) a la bater a (B).

Cuando el indicador de carga de la bater a (L) que hay en el cargador parpadea en verde, se est  cargando la bater a.

Cuando el indicador de carga de la bater a (L) que hay en el cargador permanece encendido en verde, significa que la bater a est  completamente cargada

(para la duraci n de la carga, consulte 7. DATOS T CNICOS).

4. Compruebe a intervalos regulares de tiempo el estado de carga mientras est  cargando.
5. Cuando la bater a (B) est  completamente cargada, ya puede retirarla del cargador (C).

Significado de los indicadores:

Indicador del cargador [fig. O3]:

Luz intermitente de carga de la bater a (L)



El proceso de carga se visualiza mediante el **parpadeo** del indicador de carga de la bater a (L).

Nota: solo es posible cargar si la temperatura de la bater a se encuentra dentro del rango admisible de temperaturas, consulte 7. DATOS T CNICOS.

Luz fija del indicador de carga de la bater a (L)



La **luz fija** del indicador de carga de la bater a (L) se aliza que la bater a ya est  completamente cargada o que la temperatura de la bater a est  fuera del rango admisible de temperaturas y, por lo tanto, no es posible cargarla. En cuanto se alcanza una temperatura admisible, se procede a cargar la bater a.

Si la bater a no est  acoplada, la **luz fija** del indicador de carga de la bater a (L) significa que el enchufe est  conectado a la toma de corriente y que el cargador est  listo para el funcionamiento.

Indicador de nivel de carga de la bater a (P) en el producto [fig. O4/O14]:

Tras poner en marcha el producto, el indicador del nivel de carga de la bater a (P) se enciende durante 5 segundos.

Nivel de carga de la bater�a	Indicador del nivel de carga de la bater�a
un 67 a un 100 % de la carga	(L1), (L2) y (L3) se iluminan en verde
un 34 a un 66 % de la carga	(L1) y (L2) se iluminan en verde
un 11 a un 33 % de la carga	(L1) se ilumina en verde
un 0 a un 10 % de la carga	(L1) parpadea en verde

Si el LED (L1) parpadea en verde, debe cargarse la bater a.

Si el LED de error (M) se enciende o parpadea, consulte 6. SOLUCI N DE AVER AS.

Llenado con aceite para cadenas [fig. O5]:



 PELIGRO!

Lesiones corporales por rotura de la cadena, si la cadena en el espad n no est  lubricada suficientemente.

→ **Compruebe antes de cada uso si se ha aplicado suficiente aceite para cadenas.**

Recomendamos el **aceite para motosierra GARDENA ref. 6006** o un aceite biol gico para cadena equivalente de distribuidores especializados.

1. Desenrosque el tap n del dep sito de aceite (7).
2. Introduzca aceite para cadenas por el orificio de llenado (8) hasta que la mirilla (9) quede llena de aceite.
3. Vuelva a enroscar el tap n del dep sito de aceite (7) en el orificio de llenado (8).
4. Compruebe el sistema de lubricaci n de aceite.

Si se derrama aceite sobre el producto, l mpielo a fondo.

Comprobaci n del sistema de lubricaci n de aceite [fig. O6]:

→ Dirija el espad n (20) a una superficie clara de corte de madera, manteniendo una distancia de unos 20 cm.

La superficie deber  presentar se ales visibles de aceite despu s de que la m quina haya estado en funcionamiento durante un minuto.



 ATENCI N!

 El espad n (20) no deber  ponerse nunca en contacto con arena o con el suelo, pues supone un desgaste superior de la cadena!

Posiciones de trabajo:

La sierra de p rtiga telesc pica se puede hacer funcionar en 2 posiciones de trabajo (arriba/abajo). Para cortar bien los bordes se deber n serrar las ramas gruesas en 2 etapas (ilustraciones an logas).

Serrar arriba (ramas gruesas) [fig. O6/O7/O8]:

1. Empezee a serrar la rama desde abajo como m x. hasta 1/3 del di metro (la cadena se desplaza hacia el tope delantero (a)).
2. Acabe de seccionar la rama serr ndola desde arriba (la cadena se desplaza hacia el tope posterior (b)).

Serrar abajo [fig. O6/O9]:

→ Acabe de seccionar la rama serr ndola desde arriba (la cadena se desplaza hacia el tope posterior (b)).

Giro de la unidad de motor [fig. O10]:

La unidad de motor (1) se puede girar en pasos de 15  de 60  a -60 .

1. Mantenga apretadas las dos teclas naranjas (11) y gire la unidad de motor (1) en el sentido deseado.
2. Suelte ambas teclas naranjas (11) y deje enclavar la unidad de motor (1).

Alargamiento del tubo telesc pico [fig. O11]:

El tubo telesc pico (2) se puede alargar en continuo hasta 50 cm.

1. Afloje la tuerca naranja (12).
2. Extraiga el tubo telesc pico (2) hasta alcanzar la longitud deseada.
3. Vuelva a apretar la tuerca naranja (12).

Puesta en marcha de la sierra de p rtiga telesc pica [fig. O1/O12/O13/O14]:



 PELIGRO!  Lesiones corporales!

Riesgo de lesi n si el producto no se detiene al soltar la palanca de arranque

→ **No puentee nunca los dispositivos de seguridad ni los interruptores. Por ejemplo, no fije la palanca de arranque al asa de fijaci n.**

Antes de la puesta en marcha hay que comprobar las siguientes condiciones:

- **Se ha llenado suficiente aceite para cadenas y se ha comprobado el sistema de lubricaci n (consulte 3. MANEJO).**
- **La cadena est  tensada (consulte 4. MANTENIMIENTO).**

Puesta en marcha:

El producto est  equipado con un dispositivo de seguridad de doble interruptor (palanca de arranque con bloqueo de seguridad) que evita una conexi n accidental del producto.

1. Monte el Accu (B) en el alojamiento del Accu (C) hasta que quede encajado emitiendo un sonido perceptible.
2. Abra el cierre de resorte (13) de la cubierta protectora y ret rela del espad n.
3. Hoidke k rgl ikurit  he k ega teleskoopturul (2) olevast isoleeritud haardepinnast ja teise k ega k epidemest (14).
4. Empuje el bloqueo de seguridad (15) hacia delante y tire de la palanca de arranque (16).
La sierra de p rtiga telesc pica se pone en marcha y el indicador de nivel de carga de la bater a (P) se enciende durante 5 segundos.
5. Suelte el bloqueo de seguridad (15).

Parada:

1. Suelte la palanca de arranque (16).
La sierra de p rtiga telesc pica se detiene.
2. Coloque la cubierta protectora sobre el espad n y ci rela hasta que se enclave el cierre de resorte (13).
3. Apriete la tecla de desbloqueo (A) y retire la bater a (B) de su alojamiento (C).

4. MANTENIMIENTO



¡PELIGRO! ¡Lesiones corporales!

Si el producto se pone en marcha accidentalmente, se corre el peligro de cortarse.

→ Espere hasta que la cadena se haya detenido, retire la batería y ponga la cubierta protectora sobre el espadín antes de realizar el mantenimiento del producto.

Limpieza de la sierra de pértiga telescópica:



¡PELIGRO! ¡Lesiones corporales!

Peligro de lesión y riesgo de dañar el producto.

→ No limpie el producto con agua ni tampoco con un chorro de agua (particularmente no limpie utilizando alta presión).

→ No limpie con productos químicos, inclusive bencina ni disolventes. Algunos pueden destruir piezas de plástico importantes.

Las entradas de aire de ventilación siempre deben estar limpias.

1. Limpie la sierra de pértiga telescópica con un paño húmedo.
2. Limpie las entradas de aire de ventilación con un cepillo blando (no utilice un destornillador).
3. Si es preciso, limpie el espadín con un cepillo.

Limpieza del Accu y del cargador:

Asegúrese de que la superficie y los contactos del Accu y del cargador siempre estén limpios y secos antes de conectar el cargador.

No utilice agua corriente.

→ **Cargador:** Limpie los contactos y las piezas de plástico con un paño suave y seco.

→ **Batería:** Limpie de vez en cuando las entradas de aire de ventilación y los contactos de la batería con un pincel suave, limpio y seco.

Tensado de la cadena [fig. M1/M2/M3/M4]:



¡PELIGRO DE QUEMADURA!

Una cadena tensada con demasiada fuerza puede cargar en exceso el motor y conllevar daños, por otro lado, una cadena con un tensado insuficiente puede tener como consecuencia que la misma se salga del carril. Una cadena tensada correctamente es garantía de los mejores resultados de corte, de un funcionamiento óptimo del Accu y, además, prolonga la vida útil del equipo. Por este motivo, recomendamos que se compruebe a intervalos regulares el grado de tensado, porque la longitud de la cadena se puede dilatar durante el uso (particularmente si la cadena es nueva; después del primer montaje hay que comprobar el tensado de la cadena, después de que la sierra de cadena haya estado en funcionamiento durante unos minutos).

→ **No obstante, la cadena no se deberá tensar de inmediato, sino habrá que esperar a que se haya enfriado.**

La llave hexagonal para los tornillos ⑰ se encuentra en el interior de la cubierta protectora ⑩.

1. Afloje los dos tornillos ⑰ (¡no los saque!).
2. Levante la cadena ⑱ por el centro del espadín ⑳. Debe quedar un resquicio de aprox. 2–3 mm.
3. Gire el tornillo de ajuste ㉑ en sentido horario si la cadena no está suficientemente tensa.
Gire el tornillo de ajuste ㉑ en sentido antihorario si la cadena está demasiado tensa.
4. Vuelva a apretar ambos tornillos ⑰.
5. Ponga en marcha de la sierra de pértiga telescópica durante aprox. 10 segundos.
6. Compruebe de nuevo el tensado de la cadena y, si es necesario, vuelva a tensarla.

5. ALMACENAMIENTO

Puesta fuera de servicio [fig. O12]:

El producto se deberá guardar fuera del alcance de los niños.

1. Coloque la cubierta protectora sobre el espadín y ciérrela hasta que se enclave el cierre de resorte ⑩.
2. Retire el Accu.
3. Cargue el Accu.
4. Limpie la sierra de pértiga telescópica, la batería y el cargador de la batería (consulte 4. MANTENIMIENTO).
5. Guarde la sierra de pértiga telescópica, la batería y el cargador de la batería en un lugar seco, cerrado y a prueba de heladas.

Eliminación del producto:

(según la Directiva 2012/19/UE / S.I. 2013 n.º 3113)



El producto no deberá eliminarse con la basura doméstica normal. Se deberá eliminar según las normativas medioambientales vigentes locales.

¡IMPORTANTE!

→ Elimine el producto a través o por medio del puesto recolector de reciclaje del municipio respectivo.

Cómo eliminar el Accu usado:



El Accu GARDENA contiene células de iones de litio que no se pueden juntar con las basuras domésticas normales al final de su vida útil.

Li-ion

¡IMPORTANTE!

→ Elimine los Accus a través o por medio del puesto recolector de reciclaje del municipio respectivo.

1. Descargue las células de iones de litio por completo (diríjase al Servicio Técnico de GARDENA).
2. Asegure los contactos de las células de iones de litio contra cortocircuito.
3. Elimine adecuadamente las células de iones de litio.

6. SOLUCIÓN DE AVERÍAS



¡PELIGRO! ¡Lesiones corporales!

Si el producto se pone en marcha accidentalmente, se corre el peligro de cortarse.

→ Espere hasta que la cadena se haya detenido, retire la batería y ponga la cubierta protectora sobre el espadín antes de solucionar las averías del producto.

Cambio de la cadena [fig. M1/M2/M3/T1]:



¡PELIGRO! ¡Lesiones corporales!







Peligro de incisión por la cadena.

→ Utilice guantes protectores para cambiar la cadena.

La cadena se deberá cambiar al constatar una reducción del rendimiento de corte (cadena sin filo). La llave hexagonal para los tornillos ⑰ se encuentra en el interior de la cubierta protectora ⑩.

Sólo está permitido utilizar la **Cadena y el espadín de recambio ref. 4048** o la **Cadena de recambio ref. 4049** originales de GARDENA.

1. Desenrosque los dos tornillos ⑰.
2. Retire la tapa ㉒.
3. Quite el espadín ㉓ junto con la cadena ⑱.
4. Retire la cadena ⑱ del espadín ㉓.
5. Limpie la unidad de motor ①, el espadín ㉓ y la tapa ㉒. Al hacerlo, preste especial atención a las juntas de goma de la carcasa y la tapa ㉒.
6. Coloque la cadena nueva ⑱ sobre el espadín ㉓ empezando por el tope delantero ㉔.
Asegúrese de que la cadena se mueva en la dirección correcta y que el tope delantero ㉔ quede orientado hacia arriba.
7. Ponga el espadín ㉓ sobre la unidad de motor ① de manera que el perno ㉕ quede insertado en el espadín ㉓ y la cadena ⑱ rodee el piñón de accionamiento ㉖.
8. Vuelva a colocar la tapa ㉒ sobre la unidad del motor ①. Preste atención a la junta de goma.
9. Apriete ligeramente ambos tornillos ⑰.
10. **Tense la cadena (consulte 4. MANTENIMIENTO).**

Problema	Posible causa	Solución
Vida útil reducida	La cadena está demasiado tensa.	→ Repita el proceso de tensado de la cadena (consulte <i>Tensado de la cadena</i>).
	La cadena no está lubricada, porque falta aceite.	→ Agregue aceite para cadenas.
No se puede detener la sierra de pértiga telescópica	La palanca de arranque se agarrota.	→ Retire el Accu y suelte la palanca de arranque.
El corte es irregular	La cadena está sin filo o dañada.	→ Sustituya la cadena.
La cadena está bloqueada	La cadena está floja.	→ Repita el proceso de tensado de la cadena.
La sierra de pértiga telescópica vibra fuertemente	La cadena está floja.	→ Repita el proceso de tensado de la cadena.
La sierra de pértiga telescópica no se pone en marcha o se detiene repentinamente. El LED  parpadea en verde [fig. 04]	La batería está descargada.	→ Cargue la batería.
La sierra de pértiga telescópica no se pone en marcha o se detiene repentinamente. El LED de error  se ilumina en rojo [fig. 04]	La temperatura de la batería queda fuera del rango admisible.	→ Espere hasta que la temperatura de la batería se encuentre entre 0 °C y +45 °C.
	Entre los contactos de la batería de la sierra de pértiga telescópica hay gotas de agua o humedad.	→ Quite las gotas de agua/la humedad con un paño seco.
	El motor está bloqueado.	→ Retire el obstáculo. Vuelva a ponerlo en marcha.
La sierra de pértiga telescópica no se pone en marcha o se detiene repentinamente. El LED de error  parpadea en rojo [fig. 04]	El producto está averiado.	→ Póngase en contacto con el Servicio Técnico de GARDENA.
La sierra de pértiga telescópica no se pone en marcha o se detiene repentinamente. El LED de error  no se enciende [fig. 04]	La batería no se ha montado correctamente en su alojamiento.	→ Coloque la batería correctamente en su alojamiento hasta que quede encajada emitiendo un sonido perceptible.
	La batería está estropeada.	→ Sustituya la batería.
	El producto está averiado.	→ Póngase en contacto con el Servicio Técnico de GARDENA.
No se puede cargar la batería. El indicador de carga de la batería  permanece encendido [fig. 03]	La batería no está en su lugar o no está bien colocada.	→ Acople correctamente la batería al cargador.
	Los contactos de la batería están sucios.	→ Limpie los contactos de la batería (p. ej., acoplado y desacoplado varias veces la batería. Si es preciso, sustituya la batería).
	La temperatura de la batería queda fuera del rango de temperaturas admisibles para la carga.	→ Espere hasta que la temperatura de la batería se encuentre entre 0 °C y +45 °C.
	La batería está estropeada.	→ Sustituya la batería.
El indicador de carga de la batería  no se enciende [fig. 03]	El enchufe del cargador no está (correctamente) enchufado.	→ Inserte completamente el enchufe en la toma de corriente.
	La toma de corriente, el cable de red o el cargador están estropeados.	→ Verifique la tensión de red. Si es preciso, solicite la inspección del cargador a un concesionario autorizado o al servicio de atención al cliente de GARDENA.



NOTA: En caso de avería, rogamos dirigirse a su Centro de Servicio Técnico de GARDENA. Únicamente los Centros de Servicio Técnico de GARDENA, así como los distribuidores autorizados por GARDENA, pueden realizar reparaciones en sus productos.

7. DATOS TÉCNICOS

Sierra de pértiga telescópica con accu	Unidad	Valor (ref. 14770)
Velocidad de cadena	m/s	3,8
Longitud de espadín	mm	200

Sierra de pértiga telescópica con accu	Unidad	Valor (ref. 14770)
Tipo de cadena	px	90
Capacidad del depósito de aceite	cm ³	60
Largo máximo del tubo telescópico	cm	0 – 50
Peso (inclusive batería)	kg	3,5
Nivel de presión acústica L _{PA} ¹⁾ Inseguridad k _{PA}	dB (A)	73 3
Nivel de potencia acústica L _{WA} ¹⁾ ; medido/garantizado Inseguridad k _{WA}	dB (A)	90 / 93 3
Vibración brazo-mano a _{vhw} ²⁾ Inseguridad k _{vhw}	m/s ²	1 1,5

Método de medición: ¹⁾ DIN EN ISO 22868 ²⁾ DIN EN ISO 22867 / S.I. 2001 No. 1701



NOTA: el valor indicado de emisión de vibraciones se ha medido según un procedimiento de verificación estandarizado y se puede utilizar para comparar una herramienta eléctrica con otra. Este valor puede utilizarse para realizar una evaluación preliminar de la exposición. El valor de emisión de vibraciones puede variar durante el uso efectivo de la herramienta eléctrica.

Batería del sistema	Unidad	Valor (PBA 18V 2,5Ah W-B)	
Tensión del Accu	V (DC)	18	
Capacidad del Accu	Ah	2,5	
Número de celdas (iones de litio)		5	
Cargadores adecuados para baterías del sistema POWER FOR ALL		AL 1810 CV / AL 1815 CV / AL 18V-20 / AL 1830 CV / AL 1880 CV / AL 18V-44	
Cargador	Unidad	Valor (AL 1810 CV)	Valor (AL 18V-20)
Tensión a la red	V (AC)	220 – 240	220 – 240
Frecuencia de la red	Hz	50 – 60	50 – 60
Potencia nominal	W	26	50
Tensión de carga de la batería	V (DC)	18	18
Corriente máx. de carga de la batería	mA	1000	2000
Duración de carga del Accu (aprox.)			
PBA 18V 2,0Ah W-B	min.	124	64
PBA 18V 2,5Ah W-B	min.	154	79
PBA 18V 4,0Ah W-C	min.	244	124
Temperatura admisible de la batería durante la carga	°C	0 – 45	0 – 45
Peso	g	170	210
Nivel de protección		□ / II	□ / II
Baterías adecuadas para el sistema POWER FOR ALL		PBA 18V	PBA 18V

8. ACCESORIOS/PIEZAS DE RECAMBIO

Cadena y espadín de recambio GARDENA	Cadena y espadín de recambio.	ref. 4048
Cadena de recambio GARDENA	Cadena de recambio.	ref. 4049
Aceite para sierras de cadena GARDENA	Para la lubricación de la cadena.	ref. 6006
Batería del sistema GARDENA PBA 18V/45 P4A PBA 18V/72 P4A	Accu para una autonomía prolongada y para el intercambio.	ref. 14903 ref. 14905
Cargador rápido de batería GARDENA AL 1830 CV P4A	Para cargar rápidamente la batería del sistema POWER FOR ALL PBA 18V..W-.	ref. 14901

9. SERVICIO

Puede encontrar la información de contacto actualizada de nuestro servicio en la contraportada y en línea:

- España:
<https://www.gardena.com/es/asistencia/ayuda/contacto/>
- Otros países:
<https://www.gardena.com/int/support/advice/contact/>

PT Serra accu para poda em altura

1. AVISOS DE SEGURANÇA	63
2. MONTAGEM	65
3. FUNCIONAMENTO	66
4. MANUTENÇÃO	67
5. ARMAZENAMENTO	67
6. RESOLUÇÃO DE AVARIAS	67
7. DADOS TÉCNICOS	68
8. ACESSÓRIOS/PEÇAS SOBRESSELENTES	69
9. ASSISTÊNCIA	69

Tradução do manual de instruções original.



Este produto não se destina a ser usado por pessoas (incluindo crianças) com capacidades físicas, sensoriais ou mentais reduzidas, ou com insuficiente experiência e/ou conhecimentos, a menos que sejam supervisionadas ou que recebam instruções relativamente ao uso do produto por parte de uma pessoa responsável pela sua segurança. As crianças deverão ser vigiadas, para assegurar que não brincam com o produto. Recomendamos que o produto seja usado apenas por pessoas com idade igual ou superior a 16 anos.

Utilização prevista:

A **Serra para poda em altura GARDENA** é adequada ao desbaste de árvores, sebes, arbustos e silvados com galhos até 8 cm de diâmetro na jardinagem privada e de lazer.

O produto não está indicado para um funcionamento de longa duração.



PERIGO! Lesões no corpo!

→ A serra para poda em altura não deve ser usada para o derrube de árvores. Remover os galhos em pequenos pedaços, para que não seja atingido pela queda de galhos ou para que os galhos caídos não sejam repelidos pelo solo. Não permaneça por baixo do galho durante o corte. Não indicado para a manutenção de lagos.

1. AVISOS DE SEGURANÇA

IMPORTANTE!

Leia o manual de instruções com atenção e guarde-o para consulta futura.

Símbolos no produto:



ATENÇÃO!

Leia as instruções do utilizador cuidadosamente para ter a certeza de que compreende todos os controlos e a sua função.



Usar proteção ocular e auditiva.



Perigo de morte por choque eléctrico!
Mantenha uma distância mínima de 10 m de cabos eléctricos.



Use sempre luvas de proteção.



Use sempre calçado de segurança com sola antiderrapante.



Use sempre um capacete de segurança.



Não expor à chuva.



Sentido de funcionamento da corrente.



Relativamente ao carregador:
Desligar imediatamente a ficha da tomada quando o cabo estiver danificado ou tiver sido cortado.

Advertências gerais de segurança

Advertências gerais de segurança para ferramentas eléctricas



ADVERTÊNCIA!

Leia todas as advertências de segurança, instruções, figuras de dados técnicos, com os quais esta ferramenta eléctrica vem equipada.

Falhas no cumprimento das advertências de segurança e instruções podem resultar em choque eléctrico, incêndio e/ou ferimentos graves.

Guarde todas as advertências de segurança e instruções para referência futura. O termo "ferramenta eléctrica" usado nas advertências de segurança refere-se a ferramentas eléctricas ligadas à rede eléctrica (com cabo) e a ferramentas eléctricas com bateria (sem cabo).

1) Segurança no local de trabalho

a) Mantenha o seu local de trabalho limpo e bem iluminado.

Locais de trabalho desorganizados ou mal iluminados podem facilitar a ocorrência de acidentes.

b) Não utilize a ferramenta eléctrica num ambiente com atmosfera explosiva, no qual existam líquidos, gases ou pó inflamáveis. As ferramentas eléctricas produzem faíscas que podem incendiar o pó ou os vapores.

c) Mantenha crianças e outras pessoas afastadas enquanto estiver a utilizar uma ferramenta eléctrica.

Uma distração pode provocar a perda de controlo do aparelho.

2) Segurança eléctrica

a) A ficha da ferramenta eléctrica tem de ser compatível com a tomada.

A ficha não deve ser modificada de nenhuma forma. Não utilize quaisquer fichas adaptadoras com ferramentas eléctricas ligadas à terra.

O uso de fichas inalteradas e de tomadas adequadas reduz o risco de choque eléctrico.

b) Evite o contacto do corpo com superfícies ligadas à terra, tais como tubos, radiadores, fogões e frigoríficos.

Há um maior risco de choque eléctrico se o seu corpo estiver ligado à terra.

c) Não exponha ferramentas eléctricas à chuva nem a condições de humidade. A entrada de água numa ferramenta eléctrica aumenta o risco de choque eléctrico.

d) Não use o cabo eléctrico para transportar ou pendurar a ferramenta eléctrica nem para puxar a ficha para fora da tomada. Mantenha o cabo afastado de calor, óleo, arestas afiadas ou peças móveis do aparelho. Cabos danificados ou emaranhados aumentam o risco de choque eléctrico.

e) Ao utilizar uma ferramenta eléctrica ao ar livre, utilize apenas cabos de extensão adequados para uso no exterior.

A utilização de um cabo de extensão adequado para uso no exterior reduz o risco de um choque eléctrico.

f) Se a utilização da ferramenta eléctrica num local húmido for inevitável, utilize uma fonte de alimentação protegida com disjuntor diferencial.

A utilização de um disjuntor diferencial reduz o risco de choque eléctrico.

3) Segurança de pessoas

a) Mantenha-se alerta, esteja atento ao que está a fazer e faça uso do bom senso ao utilizar uma ferramenta eléctrica. Não utilize ferramentas eléctricas quando estiver cansado ou sob o efeito de drogas, álcool ou medicação. Um momento de desatenção ao utilizar a ferramenta eléctrica pode provocar ferimentos graves.

b) Utilize equipamento de proteção individual e sempre óculos de proteção. O uso de equipamento de proteção individual, nomeadamente máscara antipoeira, calçado de segurança com sola antiderrapante, capacete de segurança ou proteção auditiva, de acordo com o tipo e aplicação da ferramenta eléctrica reduz o risco de ferimentos.

- c) **Evite uma colocação em funcionamento acidental. Certifique-se que a ferramenta elétrica está desligada antes de ligar a alimentação de corrente e/ou a bateria, de pegar na ferramenta ou transportá-la.**
Transportar a ferramenta elétrica com o dedo no interruptor ou ligar à corrente elétrica um aparelho que tenha o interruptor ligado pode provocar acidentes.
- d) **Remova ferramentas de afinação ou chaves de parafusos antes de ligar a ferramenta elétrica.** *Uma ferramenta ou chave que fique encostada numa parte rotativa do aparelho, pode causar ferimentos.*
- e) **Evite uma postura corporal fora do normal. Mantenha-se sempre bem equilibrado e apoiado.** *Tal permite um melhor controlo da ferramenta elétrica em situações inesperadas.*
- f) **Use vestuário adequado. Não use vestuário largo nem objetos de adorno pessoal. Mantenha o cabelo, a roupa e luvas afastados de peças móveis.** *Roupa larga, objetos de adorno ou cabelo comprido podem ficar presos nas peças móveis.*
- g) **Se forem fornecidos dispositivos para a ligação de equipamentos de extração e recolha de poeiras, estes devem ser conectados e utilizados corretamente.** *A utilização de um dispositivo de extração de poeiras pode reduzir perigos relacionados com poeiras.*
- h) **Não se apoie numa falsa sensação de segurança e não ignore as regras de segurança para ferramentas elétricas, mesmo quando estiver familiarizado com a ferramenta elétrica após inúmeras utilizações.** *O manuseamento desatento pode provocar numa fração de segundo ferimentos graves.*
- 4) **Utilização e manuseamento de ferramentas elétricas**
- a) **Não sobrecarregue o aparelho. Utilize a ferramenta elétrica indicada para o trabalho que pretende realizar.**
A ferramenta elétrica correta terá um desempenho melhor e mais seguro se funcionar na gama de potência para a qual foi concebida.
- b) **Não utilize ferramentas elétricas, cujo interruptor esteja defeituoso.**
Uma ferramenta elétrica, que já não ligue nem desligue, é perigosa e tem de ser reparada.
- c) **Retire a ficha da tomada e/ou a bateria antes de fazer qualquer ajuste no aparelho, mudar acessórios ou posar o aparelho.**
Esta medida de segurança preventiva reduz o risco de ligar a ferramenta elétrica acidentalmente.
- d) **Guarde as ferramentas elétricas que não estejam a ser utilizadas fora do alcance de crianças. Não permita que pessoas que não estejam familiarizadas com o aparelho ou com estas instruções o utilizem.**
As ferramentas elétricas são perigosas nas mãos de pessoas inexperientes.
- e) **Conserve as ferramentas elétricas em bom estado. Verifique se existem peças móveis mal reguladas ou presas, peças partidas ou de tal forma danificadas que possam afetar o funcionamento da ferramenta elétrica. Se o aparelho possuir peças danificadas, mande-as reparar antes de o utilizar.** *Muitos acidentes são provocados por falta de manutenção das ferramentas elétricas.*
- f) **Mantenha as ferramentas de corte afiadas e limpas.**
Ferramentas de corte em bom estado com gumes afiados emperram menos e são mais fáceis de controlar.
- g) **Utilize a ferramenta elétrica, os acessórios, as ferramentas de corte etc. de acordo com estas instruções. Para isso, tenha em conta as condições de trabalho e o trabalho a realizar.**
A utilização de ferramentas elétricas em operações para as quais não foi concebida pode resultar em situações perigosas.
- h) **Mantenha os punhos e as superfícies aderentes secas, limpas e sem óleo nem gordura.**
Punhos e superfícies aderentes escorregadias não permitem uma operação e controlo seguros da ferramenta elétrica em situações inesperadas.
- 5) **Utilização e tratamento da ferramenta elétrica**
- a) **Carregue as baterias apenas em carregadores recomendados pelo fabricante. Se um carregador indicado para um determinado tipo de baterias for utilizado com outro tipo de baterias há perigo de incêndio.**
- b) **Utilize apenas as baterias indicadas nas ferramentas elétricas.**
A utilização de outras baterias pode provocar ferimentos e perigo de incêndio.
- c) **Mantenha as baterias não utilizadas afastadas de cliques, moedas, chaves, pregos, parafusos ou outros pequenos objetos de metal que possam servir de ponte nos contactos.** *Um curto-circuito entre os contactos da bateria pode provocar queimaduras ou um incêndio.*
- d) **Uma má utilização pode fazer com que a bateria perca líquido. Evite o contacto. Se entrar em contacto com água, limpe. Se o líquido entrar em contacto com os olhos, procure imediatamente ajuda médica.**
O líquido saído das baterias pode provocar irritações cutâneas ou queimaduras.
- e) **Não utilize nenhuma bateria danificada nem alterada.**
Baterias danificadas ou alteradas podem comportar-se de forma imprevista, podendo provocar incêndio, explosão ou ferimentos.
- f) **Não exponha uma bateria ao fogo nem a temperaturas elevadas.**
Fogo ou temperaturas superiores a 130 °C podem provocar uma explosão.
- g) **Siga todas as instruções sobre o carregamento e carregue a bateria ou a ferramenta elétrica fora da gama de temperatura indicada no manual de instruções.**
O carregamento errado ou o carregamento fora da gama de temperatura permitida pode destruir a bateria e aumentar o risco de incêndio.
- 6) **Assistência**
- a) **A sua ferramenta elétrica só deve ser reparada por pessoal técnico qualificado e apenas com peças de substituição originais.**
Só assim se garante a segurança da ferramenta elétrica.

- b) **Nunca repare baterias danificadas.** *Qualquer manutenção da bateria deve ser feita apenas pelo fabricante ou por centros de assistência ao cliente autorizados.*

Normas nacionais podem limitar a utilização da serra para poda em altura. Inspeccione o produto antes da utilização e após uma queda ou outros impactos para detetar a existência de danos ou defeitos significativos.

Advertências de segurança para a serra para poda em altura

- a) **Mantenha todas as partes do corpo afastadas da corrente. Não remova o restos de corte nem segure no material a cortar quando a corrente estiver em movimento.** *A corrente continua a mover-se após a desconexão do interruptor. Um momento de desatenção enquanto utiliza a serra para poda em altura pode resultar em ferimentos graves.*
- b) **Transporte a serra para poda em altura pelo punho com a corrente parada e sem ter os dedos perto do interruptor de potência.**
O transporte correto da serra para poda em altura reduz o risco de operação acidental e de ferimentos provocados pela corrente.
- c) **Ao transportar ou guardar a serra para poda em altura, puxe sempre a cobertura por cima da corrente.**
O manuseamento adequado com a serra para poda em altura reduz o risco de ferimentos provocados pela corrente.
- d) **Certifique-se de que todos os interruptores de potência estão desligados e que o bloco da bateria foi removido ou separado, quando remover restos de corte encravados ou efetuar trabalhos de manutenção.**
A ligação acidental da serra para poda em altura durante a remoção de restos de corte encravados ou durante a manutenção pode provocar ferimentos graves.
- e) **Certifique-se de que todos os interruptores de potência estão desligados e que o bloqueio de ligação foi ativado, quando remover restos de corte encravados ou efetuar trabalhos de manutenção.** *A ligação acidental da serra para poda em altura durante a remoção de restos de corte encravados ou durante a manutenção pode provocar ferimentos graves.*
- f) **Pegue na serra para poda em altura exclusivamente pelas superfícies aderentes isoladas, uma vez que a corrente pode entrar em contacto com cabos ocultos.**
O contacto da corrente com um condutor de tensão pode colocar componentes metálicos sob tensão, provocando um choque elétrico.
- g) **Mantenha todos os cabos afastados da área de corte.**
Os cabos podem ocultar-se em sebes e árvores e ser cortados acidentalmente pela corrente.
- h) **Não utilize a serra para poda em altura com mau tempo, sobretudo com trovoadas.** *Isso diminui o risco de um choque elétrico.*

Advertências de segurança para a serra para poda em altura

- a) **Reduza o risco de morte por choque elétrico, nunca utilizando a serra para poda em altura com capacidade de extensão perto de cabos elétricos.** *O contacto com ou a utilização perto de cabos elétricos pode provocar ferimentos graves ou choque elétrico mortal.*
- b) **Segure a serra para poda em altura com capacidade de extensão com as duas mãos.** *Segure na serra para poda em altura com capacidade de extensão com as duas mãos para evitar perder o controlo.*
- c) **Proteja a cabeça durante os trabalhos acima da cabeça com a serra para poda em altura com capacidade de extensão.**
A queda de fragmentos pode provocar ferimentos graves.

Verifique se existem objetos escondidos (por ex. cercas de arame metálico e cabos ocultos) em sebes e árvores.

Recomenda-se a utilização de um interruptor de corrente diferencial residual com uma corrente de desconexão de 30 mA ou inferior.



Segure a serra para poda em altura com as duas mãos nos dois punhos.



A serra para poda em altura destina-se a trabalhos nos quais o utilizador está de pé no chão e não no cimo de uma escada ou outra superfície de apoio instável.

Antes da utilização da serra para poda em altura, certifique-se de que os dispositivos de bloqueio de quaisquer peças móveis (por ex. da haste de extensão e do elemento rotativo) se encontram na posição de bloqueio.

Advertências de segurança adicionais

Aviso de segurança para baterias e carregadores de bateria

-  **Leia todas as instruções e avisos de segurança.**
O incumprimento dos avisos e das instruções poderá resultar em choques elétricos, incêndios e/ou ferimentos graves.
-  **Guarde estas instruções num local seguro.** *Utilize o carregador de bateria apenas se estiver familiarizado com todas as suas funções e conseguir executá-las sem limitações ou tiver recebido instruções adequadas.*
- **Não utilize o produto em atmosferas explosivas.**
- **Supervisione as crianças durante a respetiva utilização, limpeza e manutenção.** *Tal irá garantir que as crianças não brincam com o carregador de bateria.*
- **Carregue apenas baterias de íons de lítio do tipo do sistema POWER FOR ALL PBA 18 V com uma capacidade de 1,5 Ah ou superior (5 células da bateria ou mais).** *A tensão da bateria deve corresponder à tensão de carregamento do carregador de bateria. Não carregue baterias não recarregáveis. Caso contrário, existe um risco de incêndio e explosão.*
-  **Utilize apenas o carregador de bateria em espaços fechados e mantenha-o afastado da humidade.** *A entrada de água num carregador de bateria aumenta o risco de choque elétrico.*
- **Mantenha o carregador de bateria limpo.** *A sujidade constitui um risco de choque elétrico.*

- **Verifique sempre o carregador de bateria, incluindo o cabo e a ficha, antes da respetiva utilização. Não utilize o carregador de bateria se observar quaisquer danos. Não abra o carregador de bateria sem ajuda; certifique-se de que quaisquer reparações são efetuadas apenas por pessoal qualificado, utilizando apenas peças sobresselentes originais. Carregadores de bateria, cabos e fichas danificados aumentam o risco de choque elétrico.**
- **Não utilize o carregador de bateria em superfícies facilmente combustíveis (por ex., papel, têxteis, etc.) ou em ambientes combustíveis. Existe um risco de incêndio devido ao aquecimento do carregador de bateria durante o carregamento.**
- **Se for necessário substituir o cabo de ligação, a substituição deve ser efetuada pela GARDENA, ou por um centro de assistência autorizado para ferramentas elétricas GARDENA, de forma a evitar riscos de segurança.**
- **Estes avisos de segurança aplicam-se apenas a baterias de íões de lítio de 18 V do sistema POWER FOR ALL.**
- **Carregue apenas as baterias com carregadores de bateria recomendados pelo fabricante.**
Um carregador de bateria adequado para um tipo de bateria pode representar um risco de incêndio quando utilizado com outras baterias.
- **Também poderão ocorrer fugas de vapores se a bateria estiver danificada ou for utilizada incorretamente. Certifique-se de que a área está bem ventilada e procure assistência médica caso sinta quaisquer efeitos adversos. Os vapores podem irritar o trato respiratório.**
- **Se a bateria estiver defeituosa, poderá ocorrer a fuga de líquido molhando potencialmente objetos adjacentes. Verifique as peças afetadas. Limpe-as ou substitua-as, se necessário.**
- **Se o produto for utilizado incorretamente ou se a bateria estiver danificada, poderá ocorrer a fuga de líquido inflamável da bateria; evite o contacto. Se ocorrer algum contacto acidental, lave com água. Se o líquido entrar em contacto com os olhos, procure assistência médica adicional. O líquido vertido da bateria pode provocar irritações ou queimaduras.**
- **Utilize apenas a bateria em produtos de parceiros do sistema POWER FOR ALL. As baterias de 18 V com marcação POWER FOR ALL são totalmente compatíveis com os seguintes produtos: todos os produtos de parceiros do sistema POWER FOR ALL.**
- **Respeite as recomendações para a bateria indicadas no manual do utilizador do seu produto. Esta é a única forma de operar a bateria e o produto em segurança e de proteger as baterias contra sobrecargas perigosas.**
- **Carregue as baterias apenas com carregadores de bateria recomendados pelo fabricante ou por parceiros do sistema POWER FOR ALL. Um carregador de bateria adequado a um determinado tipo de bateria representa um risco de incêndio quando utilizado com outras baterias (tipo de bateria: PBA 18 V, etc./Carregadores de bateria compatíveis: AL 18 etc.).**
- **A bateria é fornecida parcialmente carregada.**
Para assegurar o desempenho total da bateria, carregue completamente a bateria no carregador de bateria antes da primeira utilização.
- **Mantenha as baterias fora do alcance de crianças.**
- **Não abra a bateria. Existe um risco de curto-circuito.**
- **Não provoque um curto-circuito da bateria. Quando a bateria não estiver a ser utilizada, mantenha-a afastada de clips, moedas, chaves, pregos, parafusos ou outros objetos metálicos pequenos que possam fazer uma ligação entre os contactos. Provoque curto-circuitos nos terminais das baterias pode provocar queimaduras ou um incêndio.**
- **Os contactos da bateria podem estar quentes após a utilização. Tenha cuidado com os contactos quentes quando remover a bateria.**
- **A bateria pode ser danificada por objetos pontiagudos, como um prego ou uma chave de parafusos, ou por força aplicada externamente. Pode ocorrer um curto-circuito interno, provocando a combustão, a libertação de fumos, a explosão ou o sobreaquecimento da bateria.**
- **Nunca efetue a manutenção de baterias danificadas.**
Toda a manutenção das baterias apenas deve ser efetuada pelo fabricante ou pelos centros de assistência autorizados.
-  **Proteja a bateria de calor, incluindo uma exposição prolongada a luz solar, fogo, sujidade, água e humidade.**
 *Existe um risco de explosão e curto-circuito.*
- **Utilize e guarde a bateria apenas a uma temperatura ambiente entre -20 °C e +50 °C. Não deixe a bateria num automóvel durante o verão, por exemplo. A temperaturas inferiores a 0 °C, o desempenho pode ser reduzido dependendo do dispositivo.**
- **Carregue a bateria apenas a temperaturas ambiente entre 0 °C e +35 °C. O carregamento fora do intervalo de temperatura pode danificar a bateria ou aumentar o risco de incêndio.**
- **Após a utilização, permita que a bateria arrefeça durante, pelo menos, 30 minutos antes de carregar ou guardar a mesma.**

Segurança elétrica



PERIGO! Paragem cardíaca!

Este produto cria um campo eletromagnético durante o funcionamento. Em determinadas condições, este campo pode afetar o modo de funcionamento de implantes médicos ativos ou passivos. Para evitar situações de risco que possam provocar ferimentos graves ou mortais, as pessoas com um implante médico devem consultar o seu médico e o fabricante do implante antes da utilização deste produto.

Ligar o carregador apenas na tensão alternada indicada na placa de características.

Em circunstância alguma deve ligar uma terra a qualquer parte do produto.

Não utilizar o produto se houver previsão de trovoadas.

Proteja os contactos da bateria contra a humidade.

Segurança pessoal



PERIGO! Risco de asfixia!

As peças mais pequenas podem ser engolidas. O saco de plástico representa um risco de asfixia para crianças. Mantenha as crianças afastadas durante a montagem.

Use a serra para poda em altura apenas para as funções e do modo previstos. O operador ou utente é responsável por acidentes que ocorram a outras pessoas na sua propriedade. Preste especial atenção ao perigo que pode representar para terceiros o aumento do seu raio de trabalho ao utilizar a extensão telescópica.



PERIGO!

O uso de proteção auditiva e o ruído do produto podem fazer com que não se aperceba da aproximação de pessoas.

Use sempre vestuário apropriado, luvas e sapatos robustos.

Evite o contacto com o óleo da corrente, especialmente se tiver alergia.

Inspeccione as áreas onde a serra para poda em altura irá ser usada e remova todos os arames, cabos eléctricos escondidos e outros objectos estranhos.

Todos os trabalhos de ajuste (inclinar a cabeça de corte, alterar o comprimento do tubo telescópico) têm de ser executados com a cobertura de protecção colocada e a serra para poda em altura não pode ser apoiada sobre o dispositivo de corte.

Antes da utilização e após um embate forte a máquina deve ser verificada quanto a indícios de quebra ou danos e repare-os se for necessário.

Nunca tente usar uma serra para poda em altura incompleta ou com alterações não autorizadas.

Utilização e manutenção de ferramentas eléctricas

Deve saber como desligar o produto em caso de emergência. Nunca pegue na serra para poda em altura pela cobertura de protecção.

Não utilize a serra para poda em altura se os dispositivos de protecção estiverem danificados.

Não utilize escadas enquanto estiver a usar a serra para poda em altura.

Utilize o produto apenas em terreno firme.

Retirar a bateria:

- antes de deixar a serra de corte em altura sem vigilância;
- antes de retirar algum objecto que estrova;
- antes de verificar e limpar a serra para poda em altura ou executar trabalhos nela;
- se bater num objecto. A serra para poda em altura só deve voltar a ser utilizada, quando tiver a certeza absoluta que a serra para poda em altura está em boas condições de segurança;
- se a serra para poda em altura começar a vibrar de modo muito invulgar. Verifique imediatamente. Uma vibração excessiva pode provocar ferimentos.
- antes de entregar o produto a outra pessoa.



PERIGO DE LESÕES!

Não tocar na corrente.

→ No final dos trabalhos ou em caso de interrupção dos mesmos, puxar a cobertura de protecção.

Todas as porcas e parafusos devem estar bem apertados, para se garantir que o produto está em boas condições de segurança.

Se o produto ficar muito quente durante o funcionamento, deixe-o arrefecer antes de o guardar.

A serra para poda em altura não deve ser armazenado superior a 35 °C ou exposto à luz solar direta.

Não armazene a serra para poda em altura em locais com electricidade estática.

Atenção a restos de corte em queda.

Trabalhe apenas com luz natural ou com boas condições de visibilidade.

2. MONTAGEM



PERIGO! Lesões no corpo!

Risco de ferimentos por corte caso o produto arranque acidentalmente.

→ Antes de montar o produto, retire a bateria e desloque a cobertura de proteção por cima do dispositivo de corte.

A podadora com vara, a bateria, o carregador de bateria, a corrente, a lâmina, a cobertura de protecção completa com uma chave sextavada e o manual do utilizador estão incluídos na entrega.

Montar tubo telescópico [fig. A1/A2]:

1. Empurrar o tubo telescópico ② até ao encosto na unidade do motor ①. Para isso, as duas marcações ④ devem estar opostas.
2. Aperte a porca cinzenta ③ com firmeza.

Montar a alça de transporte [fig. A3]:



ATENÇÃO!

Utilize a cinta de transporte fornecida.

1. Abra a presilha ④, prenda-a no tubo e aperte-a com o parafuso ⑤.
2. Pendure o mosquetão ⑥ na presilha ④.
3. Ajuste a alça com o fecho rápido no comprimento desejado.

3. FUNCIONAMENTO



PERIGO! Lesões no corpo!

Risco de ferimentos por corte caso o produto arranque acidentalmente.

→ **Aguarde que a corrente pare, retire a bateria e desloque a cobertura de proteção por cima do dispositivo de corte, antes de o produto ser regulado ou transportado.**

Carregar a bateria [fig. O1/O2/O3]:



ATENÇÃO!

→ **Respeite a tensão de rede!** A tensão da fonte de corrente tem de coincidir com as indicações na placa de identificação do carregador.

Na serra para poda em altura GARDENA n.º ref. 14770-55 a bateria e o carregador não estão incluídos.

Graças ao processo de carregamento inteligente, o estado de carregamento da bateria é detetado automaticamente e é carregado com a corrente de carga ideal em função da temperatura e da tensão da bateria.

Dessa forma, a bateria é preservada e permanece sempre totalmente carregada durante o armazenamento no carregador.

1. Pressione a tecla de desbloqueio ④ e retire a bateria ⑤ do alojamento da bateria ⑥.
2. Ligue o carregador da bateria ⑦ a uma tomada.
3. Insira o carregador da bateria ⑦ na bateria ⑤.

Quando a indicação de carga da bateria ⑧ piscar a verde no carregador, significa que a bateria está a ser carregada.

Se a indicação de carga da bateria ⑧ no carregador permanecer acesa a verde, significa que a bateria está completamente carregada (duração do carregamento, consulte 7. DADOS TÉCNICOS).

4. Verifique regularmente o nível de carga durante o carregamento.
5. Quando a bateria ⑤ estiver totalmente carregada, pode separar a bateria ⑤ do carregador ⑦.

Significado dos elementos de indicação:

Indicação no carregador [fig. O3]:

Luz intermitente
indicação de carga
da bateria ⑧

O processo de carregamento é assinalado pelo **piscar** da indicação de carga da bateria ⑧.

Nota: o processo de carregamento apenas é possível quando a temperatura da bateria se encontra na gama de temperatura de carregamento permitida, consulte 7. DADOS TÉCNICOS.



Luz permanente
indicação de carga
da bateria ⑧

A **luz permanente** da indicação de carga da bateria ⑧ assinala que a bateria está totalmente carregada **ou** que a temperatura da bateria está fora da gama de temperatura de carregamento permitida e, por isso, não pode ser carregada. Assim que a gama de temperatura permitida for alcançada, a bateria será carregada.

Sem uma bateria encaixada, a **luz permanente** da indicação de carga da bateria ⑧ assinala que a ficha de rede está inserida na tomada e que o carregador está operacional.

Indicação do estado de carga da bateria ⑨ no produto [fig. O4/O14]:

Após o arranque do produto, a indicação do estado de carga da bateria ⑨ é indicada durante 5 segundos.

Estado de carga da bateria Indicação do estado de carga da bateria

67 – 100 % carregada	⑨, ⑩ e ⑪ acesos em verde
34 – 66 % carregada	⑨ e ⑩ acesos em verde
11 – 33 % carregada	⑨ acesa em verde
0 – 10 % carregada	⑨ pisca em verde

Se o LED ⑨ piscar em verde, significa que a bateria tem de ser carregada.

Se o LED de avaria ⑫ acender ou piscar, consulte 6. RESOLUÇÃO DE AVARIAS.

Encher com óleo para correntes [fig. O5]:



PERIGO!

Lesões no corpo devido à quebra da corrente quando esta não foi bem lubrificada no dispositivo de corte.

→ **Antes da utilização verifique se existe óleo para correntes em quantidade suficiente.**

Recomendamos o **óleo para motosserras GARDENA, art. 6006** ou um óleo de corrente biológico equivalente proveniente de revendedores especializados.

1. Desenrosque a tampa do depósito do óleo ⑦.
2. Encha o óleo para correntes pelo bocal de enchimento ⑧ até a janela de inspeção ⑨ estar completamente cheia de óleo.
3. Enrosque novamente a tampa do depósito do óleo ⑦ no bocal de enchimento ⑧.
4. Verifique o sistema de lubrificação do óleo.

Se houver derramamento de óleo por cima do produto, deverá limpá-lo muito bem.

Verificar sistema de lubrificação do óleo [fig. O6]:

→ Aponte o dispositivo de corte ⑩ para uma superfície de corte de madeira com aprox. 20 cm de distância.

Depois de a máquina estar a funcionar durante um minuto, a superfície deverá apresentar vestígios de óleo.



ATENÇÃO!

O dispositivo de corte ⑩ nunca deve entrar em contacto com areia ou com o solo, pois isso provocará um desgaste excessivo da corrente!

Posições de trabalho:

A serra para poda em altura pode funcionar em 2 posições de trabalho (em cima / em baixo). Para executar um corte perfeito deverá serrar as galhos mais grossos em 2 passos (figuras semelhantes).

Serrar em cima (galhos grossos) [fig. O6/O7/O8]:

1. Serre o galho a partir da parte de baixo até no máx. 1/3 do diâmetro. (A corrente empurra o encosto da frente ①).
2. Serre o galho a partir de cima. (A corrente empurra o encosto traseiro ②).

Serrar em baixo [fig. O6/O9]:

→ Serre o galho a partir de cima (A corrente empurra o encosto traseiro ②).

Inclinar unidade do motor [fig. O10]:

A unidade do motor ① pode ser inclinada em intervalos de 15°, de 60° a -60°.

1. Mantenha as duas teclas laranja ⑪ premidas e incline a unidade do motor ① no sentido desejado.
2. Soltar as duas teclas laranja ⑪ e encaixar a unidade do motor ①.

Estender tubo telescópico [fig. O11]:

O tubo telescópico ② pode ser estendido continuamente até 50 cm.

1. Solte a porca laranja ⑫.
2. Ajuste o tubo telescópico ② no comprimento desejado.
3. Aperte novamente a porca laranja ⑫ com firmeza.

Por em marcha a serra para poda em altura [fig. O1/O12/O13/O14]:



PERIGO! Lesões no corpo!

Há risco de ferimentos se o produto não parar depois de a alavanca de arranque ser solta.

→ Não desative os equipamentos de segurança nem os interruptores. Por exemplo, não prenda a alavanca de arranque no punho.

Antes de iniciar o trabalho verifique as seguintes condições:

- Existe óleo para correntes suficiente e o sistema de lubrificação foi verificado (consulte 3. FUNCIONAMENTO).
- A corrente está esticada (consulte 4. MANUTENÇÃO).

Arranque:

El producto está equipado con un dispositivo de seguridad de doble interruptor (palanca de arranque con bloqueo de seguridad) que evita una conexión accidental del producto.

1. Introduza a bateria (B) no alojamento da bateria (D) até ouvir o ruído de encaixe.
2. Abra o encaixe (13) da cobertura de proteção e remova-a do dispositivo de corte.
3. Segure na serra para poda em altura com uma mão na superfície aderente isolada no tubo telescópico (2) e com a outra mão no punho (14).
4. Empurre o bloqueio de ligação (15) para a frente e puxe a alavanca de arranque (16).
A serra para poda em altura arranca e a indicação do estado de carga da bateria (P) é exibida durante 5 segundos.
5. Solte o bloqueio de ligação (15).

Paragem:

1. Solte a alavanca de arranque (16).
A serra para poda em altura para.
2. Empurre a cobertura de proteção pelo dispositivo de corte e rebata até ao encaixe (13).
3. Pressione a tecla de desbloqueio (A) e retire a bateria (B) do alojamento da bateria (D).

4. MANUTENÇÃO



PERIGO! Lesões no corpo!

Risco de ferimentos por corte caso o produto arranque acidentalmente.

→ Aguarde que a corrente pare, retire a bateria e desloque a cobertura de proteção por cima do dispositivo de corte, antes de fazer a manutenção ao produto.

Limpar a serra para poda em altura:



PERIGO! Lesões no corpo!

Perigo de ferimentos e risco de danos no produto.

- Não limpe o produto com água nem com jato de água (especialmente jato de alta pressão).
- Não use produtos químicos na limpeza, incluindo gasolina ou solventes. Alguns destes podem destruir peças de plástico importantes.

As ranhuras de ventilação têm de estar sempre limpas.

1. Limpar a serra para poda em altura com um pano húmido.
2. Limpe as ranhuras de ar com uma escova macia (não utilize uma chave de parafusos).
3. Limpe o dispositivo de corte event. com uma escova.

Limpar a bateria e o carregador da bateria:

Certifique-se que a superfície e os contactos da bateria e do carregador da bateria estão sempre limpos e secos antes de ligar o carregador.

Não utilize água corrente.

- Carregador da bateria: Limpe os contactos e as peças em plástico com um pano macio e seco.
- Bateria: Limpe ocasionalmente as ranhuras de ventilação e as ligações da bateria com um pano macio, limpo e seco.

Esticar a corrente [fig. M1/M2/M3/M4]:



PERIGO DE QUEIMADURAS!

Uma corrente demasiado esticada pode provocar sobrecarga no motor e danos, enquanto que uma corrente mal esticada pode provocar a sua projeção para fora da calha. Uma corrente corretamente esticada proporciona melhores resultados de corte, uma autonomia da bateria mais eficiente e prolonga a vida útil do aparelho. Por essa razão, verifique regularmente a tensão, pois o comprimento da corrente pode aumentar com o uso (sobretudo quando a corrente é nova, é necessário verificar a sua tensão após a primeira montagem, depois de a serra da corrente ter estado em funcionamento durante alguns minutos).

→ No entanto, não estique a corrente logo após a utilização, aguarde até ela ter arrefecido.

A chave sextavada para os parafusos (17) está situada no interior da cobertura de proteção (18).

1. Solte os dois parafusos (17) (Não desaparafusar os parafusos (17!).)
2. Levante a corrente (19) no centro do dispositivo de corte (20). A folga deve ser de aprox. 2–3 mm.
3. Gira o parafuso de ajuste (24) para a direita quando a tensão da corrente for demasiado pequena.
Gire o parafuso de ajuste (24) para a esquerda quando a tensão da corrente for demasiado grande.
4. Aperte novamente os dois parafusos (17) com firmeza.
5. Inicie a serra para poda em altura durante aprox. 10 seg.
6. Verifique novamente a tensão da corrente e ajuste, se necessário.

5. ARMAZENAMENTO

Colocação fora de serviço [fig. O12]:

O produto tem de ser guardado num local não acessível a crianças.

1. Empurre a cobertura de proteção pelo dispositivo de corte e rebata até ao encaixe (13).
2. Remova a bateria.
3. Carregue a bateria.
4. Limpe a serra para poda em altura, a bateria e o carregador da bateria (consulte 4. MANUTENÇÃO).
5. Guarde a serra para poda em altura, a bateria e o carregador da bateria num local seco, fechado e protegido do gelo.

Eliminação do produto:

(em conformidade com a Diretiva 2012/19/UE / S.I. 2013 No. 3113)



O produto não pode ser colocado no lixo doméstico normal. Tem de ser eliminado de acordo com as regras ambientais locais em vigor.

IMPORTANTE!

→ Elimine o produto no centro de recolha e reciclagem da sua área de residência.

Eliminação da bateria:



A bateria GARDENA contém células de iões de lítio que, no final da sua vida útil, devem ser separadas do lixo doméstico normal.

Li-ion

IMPORTANTE!

→ Elimine as baterias no centro de recolha e reciclagem da sua área de residência.

1. Descarregue totalmente as células de iões de lítio (contacte a assistência GARDENA).
2. Proteja os contactos das células de iões de lítio contra curto-circuito.
3. Elimine as células de iões de lítio corretamente.

6. RESOLUÇÃO DE AVARIAS



PERIGO! Lesões no corpo!

Risco de ferimentos por corte caso o produto arranque acidentalmente.

→ Aguarde que a corrente pare, retire a bateria e desloque a cobertura de proteção por cima do dispositivo de corte, antes de eliminar o erro do produto.

Trocar a corrente [fig. M1/M2/M3/T1]:



PERIGO! Lesões no corpo!

Lesões no corpo devido a corte.

→ Use luvas de proteção quando trocar a corrente.

Quando a potência de corte diminuir claramente (corrente gasta), esta deve ser substituída. A chave sextavada para os parafusos (17) está situada no interior da cobertura de proteção (18).

Apenas deve ser usada a **Corrente de substituição e o Dispositivo de corte GARDENA n.º ref. 4048** ou a **Corrente de substituição n.º ref. 4049**.

1. Solte os dois parafusos (17).
2. Retire a tampa (21).
3. Retire o dispositivo de corte (20) com corrente (19).
4. Retire a corrente (19) do dispositivo de corte (20).
5. Limpe a unidade do motor (1), o dispositivo de corte (20) e a tampa (21). Preste especial atenção às vedações em borracha presentes na caixa e na tampa (21).
6. Retire a nova corrente (19) por cima do encosto dianteiro (a) do dispositivo de corte (20).
Certifique-se de que a corrente funciona no sentido correto e que o encosto dianteiro (a) está virado para cima.
7. Coloque o dispositivo de corte (20) na unidade do motor (1) de tal forma que o perno (22) passe pelo dispositivo de corte (20) e a corrente (19) seja colocada em redor do carreto de acionamento (23).
8. Coloque novamente a tampa (21) na unidade do motor (1). Preste atenção à vedação em borracha.
9. Aperte de novo ligeiramente os dois parafusos (17).
10. **Estique a corrente (consulte 4. MANUTENÇÃO).**

Problema	Causa possível	Resolução
Tempo de funcionamento curto	A corrente está demasiado esticada. A corrente não está lubrificada por falta de óleo.	→ Estique a corrente (consulte <i>Esticar a corrente</i>). → Insira óleo para correntes.
A serra para poda em altura não se desliga	A alavanca de arranque emperra.	→ Remova a bateria e solte a alavanca de arranque.
Corte está irregular	Corrente está gasta ou danificada.	→ Troque a corrente.
A corrente está presa	A corrente está pouco esticada.	→ Estique a corrente.
A serra para poda em altura vibra muito	A corrente está pouco esticada.	→ Estique a corrente.
A serra para poda em altura não liga ou para. LED (15) pisca em verde [fig. 04]	A bateria está sem carga.	→ Carregue a bateria.
A serra para poda em altura não liga ou para. LED de avaria (16) pisca a vermelho [fig. 04]	A temperatura da bateria encontra-se fora da gama permitida. Entre os contactos da bateria na serra para poda em altura existem gotas de água ou humidade. Motor está bloqueado.	→ Aguarde até a temperatura da bateria ficar novamente entre 0 °C – +45 °C. → Remova as gotas de água/humidade com um pano seco. → Remova o obstáculo. Tente de novo o arranque.
A serra para poda em altura não liga ou para. LED de avaria (16) pisca a vermelho [fig. 04]	O produto está com defeito.	→ Contacte a assistência GARDENA.
A serra para poda em altura não liga ou para. LED de avaria (16) não acende [fig. 04]	A bateria não está inserida completamente no alojamento da bateria. A bateria está com defeito. O produto está com defeito.	→ Introduza completamente a bateria no alojamento da bateria até ouvir o ruído de encaixe. → Substitua a bateria. → Contacte a assistência GARDENA.
O processo de carregamento não é possível. Indicação de carga da bateria (14) sempre acesa [fig. 03]	A bateria não está (corretamente) encaixada. Os contactos da bateria estão sujos.	→ Insira corretamente a bateria no carregador. → Limpe os contactos da bateria (por ex. encaixando e desencaixando várias vezes a bateria. Event. substituir a bateria).

Problema	Causa possível	Resolução
O processo de carregamento não é possível. Indicação de carga da bateria (14) sempre acesa [fig. 03]	A temperatura da bateria encontra-se fora da gama de temperatura de carregamento permitida. A bateria está com defeito.	→ Aguarde até a temperatura da bateria ficar novamente entre 0 °C – +45 °C. → Substitua a bateria.
Indicação de carga da bateria (14) não acende [fig. 03]	A ficha de rede do carregador não está (corretamente) inserida. A tomada, o cabo de alimentação ou o carregador está com defeito.	→ Insira a ficha de rede na tomada (na totalidade). → Verifique a tensão de rede. Permita que event. o carregador seja verificado por um fornecedor autorizado ou pela assistência GARDENA.



NOTA: se existirem outras avarias, contacte o seu centro de assistência GARDENA. As reparações apenas podem ser realizadas por centros de assistência GARDENA e por revendedores especializados, autorizados pela GARDENA.

7. DADOS TÉCNICOS

Serra accu para poda em altura	Unidade	Valor (n.º ref. 14770)
Velocidade da corrente	m/s	3,8
Comprimento do dispositivo de corte	mm	200
Tipo de corrente	px	90
Volume do reservatório do óleo	cm³	60
Extensão do tubo telescópico	cm	0 – 50
Peso (com bateria)	kg	3,5
Nível de pressão sonora L_{PA}¹⁾ Incerteza k_{PA}	dB (A)	73 3
Nível de potência acústica L_{WA}¹⁾ medido/garantido Incerteza k_{WA}	dB (A)	90 / 93 3
Vibração da mão-braço a_{vhw}²⁾ Incerteza k_{vhw}	m/s²	1 1,5

Método de medição em conformidade com:

¹⁾ DIN EN ISO 22868 ²⁾ DIN EN ISO 22867 / S.I. 2001 No. 1701



NOTA: o nível de vibrações foi medido de acordo com o método de verificação normalizado e pode ser usado para a comparação de ferramentas elétricas. Este valor também pode ser usado para a avaliação preliminar da exposição. O nível de vibrações pode variar durante a utilização propriamente dita da ferramenta elétrica.

Bateria do sistema	Unidade	Valor (PBA 18V 2,5Ah W-B)	
Tensão da bateria	V (DC)	18	
Capacidade da bateria	Ah	2,5	
Quantidade de células (de iões de lítio)		5	
Carregadores adequados para baterias POWER FOR ALL System		AL 1810 CV / AL 1815 CV / AL 18V-20 / AL 1830 CV / AL 1880 CV / AL 18V-44	
Carregador da bateria		Unidade	Valor (AL 1810 CV)
Tensão de rede	V (AC)		220 – 240
Frequência de rede	Hz		50 – 60
Potência nominal	W		26
Tensão de carregamento da bateria	V (DC)		18
Corrente de carga máx. Bateria	mA		1000
Tempo de carregamento da bateria (aprox.)			
PBA 18V 2,0Ah W-B	min.	124	64
PBA 18V 2,5Ah W-B	min.	154	79
PBA 18V 4,0Ah W-C	min.	244	124

Carregador da bateria	Unidade	Valor (AL 1810 CV)	Valor (AL 18V-20)
Temperatura permitida da bateria durante o carregamento	°C	0 – 45	0 – 45
Peso	g	170	210
Classe de proteção		□ / II	□ / II
Baterias adequadas POWER FOR ALL System		PBA 18V	PBA 18V

8. ACESSÓRIOS/PEÇAS SOBRESSELENTES

Corrente de substituição e dispositivo de corte GARDENA	Corrente e dispositivo de corte de substituição.	n.º ref. 4048
Corrente de substituição GARDENA	Corrente para reposição.	n.º ref. 4049
Óleo para correntes de serra GARDENA	Para a lubrificação da corrente.	n.º ref. 6006
Bateria do sistema GARDENA PBA 18V/45 P4A PBA 18V/72 P4A	Bateria para tempo de funcionamento adicional ou para troca.	n.º ref. 14903 n.º ref. 14905
Carregador rápido de baterias GARDENA AL 1830 CV P4A	Para um carregamento rápido da bateria POWER FOR ALL System PBA 18V..W-..	n.º ref. 14901

9. ASSISTÊNCIA

Encontre as informações de contacto atuais relativas ao nosso serviço no verso e online:

- Portugal:
<https://www.gardena.com/pt/suporte/advice/contacto/>
- Outros países:
<https://www.gardena.com/int/support/advice/contact/>

PL Akumulatorowa pilarka łańcuchowa z trzonkiem teleskopowym

1. WSKAZÓWKI BEZPIECZEŃSTWA	69
2. MONTAŻ	72
3. OBSŁUGA	72
4. KONSERWACJA	73
5. PRZECHOWYWANIE	73
6. USUWANIE USTEREK	74
7. DANE TECHNICZNE	74
8. AKCESORIA/CZĘŚCI ZAMIENNE	75
9. SERWIS	75

Tłumaczenie instrukcji oryginalnej.



Osoby z ograniczonymi zdolnościami fizycznymi, sensorycznymi i umysłowymi (również dzieci), bądź osoby bez doświadczenia i/lub wiedzy, mogą używać produktu wyłącznie pod nadzorem osoby odpowiedzialnej za ich bezpieczeństwo lub po otrzymaniu od niej instrukcji dotyczących eksploatacji produktu. Pilnować, aby dzieci nie bawiły się produktem. Produkt nie powinien być użytkowany przez osoby w wieku poniżej 16. roku życia.

Użytkowanie zgodnie z przeznaczeniem:

Pilarka łańcuchowa z trzonkiem teleskopowym GARDENA przeznaczona jest do usuwania gałęzi z drzew, żywopłotów, krzewów i bylin z gałęziami o średnicy maks. 8 cm w prywatnych ogrodach i ogródkach działkowych.

Produkt nie jest przeznaczony do długotrwałego użytkowania.



NIEBEZPIECZEŃSTWO! Ryzyko obrażeń ciała!

→ Nie używać pilarki łańcuchowej do ścinania drzew. Usuwać gałęzie częściami, aby nie spadły one na osobę pracującą lub nie odbiły się od leżących na ziemi ściętych gałęzi. Podczas przycinania nie stać pod gałęzią. Nie używać do pielęgnacji terenów wokół stawów.

1. WSKAZÓWKI BEZPIECZEŃSTWA

WAŻNE!

Należy starannie zapoznać się z instrukcją obsługi i zachować ją do późniejszego wykorzystania.

Symbole umieszczone na produkcie:

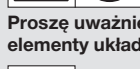

UWAGA!

Proszę uważnie przeczytać instrukcję obsługi i upewnić się, że wszystkie elementy układu sterowania oraz ich czynności są zrozumiałe.



Nosić ochronę oczu i słuchu.



Zagrożenie życia wskutek porażenia prądem elektrycznym! Zachowywać odstęp min. 10 m od przewodów elektrycznych.



Nosić zawsze rękawice ochronne.



Nosić zawsze antypoślizgowe obuwie ochronne.



Nosić zawsze kask ochronny.



Nie narażać na działanie deszczu.

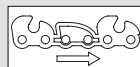

Kierunek przesuwania się łańcucha.



Dotyczy ładowarki: w przypadku uszkodzenia lub przecięcia przewodu natychmiast odłączyć wtyczkę od zasilania sieciowego.

Ogólne wskazówki bezpieczeństwa

Ogólne wskazówki bezpieczeństwa w odniesieniu do elektronarzędzi



OSTRZEŻENIE!

Należy przeczytać wszystkie wskazówki bezpieczeństwa i zalecenia, a także zapoznać się z ilustracjami i danymi technicznymi dołączonymi do elektronarzędzia. Zaniedbania w kwestii przestrzegania wskazówek bezpieczeństwa oraz zaleceń mogą doprowadzić do porażenia prądem elektrycznym, pożaru oraz/lub ciężkich obrażeń ciała.

Wskazówki bezpieczeństwa oraz zalecenia należy przechować w celu przyszłego wykorzystania.

Stosowane we wskazówkach bezpieczeństwa pojęcie „elektronarzędzie” odnosi się do elektronarzędzi zasilanych z sieci (z kablem sieciowym) oraz do elektronarzędzi zasilanych akumulatorowo (bez kabla sieciowego).

1) Bezpieczeństwo na stanowisku pracy

- Miejsce pracy powinno być czyste i dobrze oświetlone. Nieład lub też nieoświetlone miejsca pracy mogą przyczynić się do wypadków.
- Nie należy wykonywać prac z użyciem elektronarzędzia w obszarach zagrożonych wybuchem, w których znajdują się palne ciecze, gazy lub pyły. Elektronarzędzia wytwarzają iskry, które mogłyby zapalić pył lub opary.
- Podczas używania elektronarzędzia należy zadbać o pozostanie dzieci oraz innych osób w bezpiecznej odległości.
W razie odwrócenia uwagi można utracić kontrolę nad urządzeniem.

2) Bezpieczeństwo elektryczne

- Wtyczka przyłączeniowa elektronarzędzia musi pasować do gniazda. Nie wolno w żaden sposób modyfikować wtyczki. Nie należy stosować wtyczek adaptacyjnych do elektronarzędzi z uziemieniem. Niemodyfikowane wtyczki oraz odpowiednie gniazda zmniejszają zagrożenie porażenia prądem elektrycznym.

- b) **Należy unikać zetknięcia ciała z uziemionymi powierzchniami, takimi jak rury, grzejniki, kuchenki oraz lodówki.**
Istnieje podwyższone zagrożenie porażenia prądem elektrycznym, jeśli ciało użytkownika urządzenia jest uziemione.
- c) **Należy przechowywać elektronarzędzia z dala od deszczu lub wilgoci.**
Wnikanie wody w elektronarzędzie zwiększa zagrożenie porażenia prądem elektrycznym.
- d) **Nie należy używać kabla przyłączeniowego niezgodnie z przeznaczeniem, np. do noszenia elektronarzędzia, zawieszania go lub do wyciągania wtyczki z gniazda. Kabel należy trzymać z dala od źródeł ciepła, oleju, ostrych krawędzi lub też poruszających się elementów urządzeń.**
Uszkodzone lub zaplątane kable zwiększają zagrożenie porażenia prądem elektrycznym.
- e) **Pracując z użyciem elektronarzędzia na wolnym powietrzu, należy stosować tylko kable przedłużające odpowiednie do użytku na zewnątrz pomieszczeń.**
Zastosowanie kabla przedłużającego odpowiedniego do użytku na zewnątrz pomieszczeń zmniejsza ryzyko porażenia prądem elektrycznym.
- f) **Jeśli nie można uniknąć eksploatacji elektronarzędzia w wilgotnym otoczeniu, należy stosować wyłącznik różnicowoprądowy.**
Zastosowanie wyłącznika różnicowoprądowego zmniejsza zagrożenie porażenia prądem elektrycznym.
- 3) Bezpieczeństwo osób**
- a) **Należy postępować uważnie, zwracać uwagę na to, jakie czynności się wykonuje, i podchodzić z rozsądkiem do pracy z użyciem elektronarzędzia. Nie używać elektronarzędzia w stanie zmęczenia lub choroby, bądź też pod wpływem narkotyków, alkoholu lub leków.**
Chwila nieuwagi podczas pracy z użyciem elektronarzędzia może doprowadzić do poważnych obrażeń ciała.
- b) **Należy nosić środki ochrony indywidualnej oraz zawsze okulary ochronne.**
Stosowanie środków ochrony indywidualnej, takich jak maska przeciwpyłowa, przeciwpoślizgowe obuwie ochronne, kask ochronny lub też środki ochrony słuchu, w zależności od rodzaju oraz zastosowania elektronarzędzia, zmniejsza ryzyko obrażeń ciała.
- c) **Unikać niezamierzonego uruchamiania urządzenia. Przed podłączeniem elektronarzędzia do źródła zasilania oraz/ lub podłączeniem akumulatora należy upewnić się, że elektronarzędzie jest wyłączone.**
Jeśli podczas przenoszenia elektronarzędzia palec znajduje się na przełączniku lub też jeśli urządzenie jest podłączane do źródła zasilania w stanie włączonym, może dojść do wypadku.
- d) **Przed włączeniem elektronarzędzia należy usunąć narzędzia nastawcze lub też klucze do śrub. Narzędzie lub klucz, znajdujące się w obracającej się części urządzenia, mogą spowodować zranienie.**
- e) **Unikać nienaturalnej postawy ciała. Należy zadbać o stabilną pozycję i utrzymywać przez cały czas równowagę.**
Dzięki temu można lepiej kontrolować elektronarzędzie w nieoczekiwanych sytuacjach.
- f) **Nosić odpowiednią odzież. Nie nosić luźnej odzieży lub też ozdób. Nie zbliżać włosów, odzieży i rękawic do poruszających się części.**
Luźna odzież, ozdoby lub też długie włosy mogą zostać pochwycone przez poruszające się części.
- g) **Jeśli możliwe jest zamontowanie urządzeń odsysających i gromadzących pył, należy je podłączyć i prawidłowo ich używać.**
Zastosowanie urządzeń do odsysania pyłu może zmniejszyć zagrożenie spowodowane przez pył.
- h) **Użytkownik nie powinien czuć się zbyt pewnie i lekceważyć zasad bezpieczeństwa nawet wtedy, gdy po wielokrotnym używaniu elektronarzędzia jest dobrze obeznany z jego działaniem.**
Nieuwaga przy pracy może w ułamku sekundy doprowadzić do ciężkich obrażeń ciała.
- 4) Użytkowanie i obsługa elektronarzędzia**
- a) **Nie przeciążać urządzenia. Używać do pracy tylko elektronarzędzia przeznaczonego do tego celu.**
Przy zastosowaniu odpowiedniego elektronarzędzia można pracować lepiej i bezpieczniej w określonym zakresie jego mocy.
- b) **Nie używać elektronarzędzia z uszkodzonym wyłącznikiem.**
Elektronarzędzie, którego nie można włączyć lub wyłączyć, jest niebezpieczne i wymaga naprawy.
- c) **Przed przystąpieniem do regulacji urządzenia, wymiany elementów wyposażenia lub odłożeniem urządzenia wyciągnąć wtyczkę z gniazda oraz/lub wyjąć akumulator.**
Ten środek ostrożności zapobiega niezamierzonemu uruchomieniu elektronarzędzia.
- d) **Nieużywane elektronarzędzia należy przechowywać w sposób uniemożliwiający dostęp dzieci. Nie należy pozwalać na używanie urządzenia osobom, które nie są obeznane z jego obsługą lub też nie przeczytały niniejszych zaleceń.**
Elektronarzędzia są niebezpieczne, jeśli są używane przez osoby niedoświadczone.
- e) **Elektronarzędzia należy starannie konserwować. Sprawdzić, czy części ruchome działają nienagannie i nie zakleszczają się, czy nie ma pękniętych lub uszkodzonych części, czy działanie elektronarzędzia nie jest w żaden sposób ograniczone. Przed użyciem urządzenia należy naprawić uszkodzone części.**
Nieprawidłowa konserwacja elektronarzędzi jest przyczyną wielu wypadków.
- f) **Narzędzia tnące należy utrzymywać ostre oraz czyste.**
Starannie zakonserwowane narzędzia tnące o ostrych krawędziach tnących rzadziej się zakleszczają i są łatwiejsze w prowadzeniu.
- g) **Elektronarzędzi, wyposażenia, narzędzi roboczych itp. należy używać zgodnie z niniejszymi zaleceniami. Należy przy tym uwzględnić warunki pracy oraz wykonywane czynności.**
Użycie elektronarzędzi do zastosowań innych niż przewidziane może doprowadzić do sytuacji zagrożenia.

- h) **Uchwyty i powierzchnie uchwytów powinny być suche, czyste i niezatłuszczone.**
Śliskie uchwyty i powierzchnie uchwytów nie pozwalają na pewną obsługę oraz kontrolowanie elektronarzędzia w nieprzewidywanych sytuacjach.
- 5) Użytkowanie i obsługa narzędzia akumulatorowego**
- a) **Akumulatory należy ładować tylko w ładowarkach zalecanych przez producenta.**
W przypadku ładowarki, przeznaczonej do określonego typu akumulatorów, istnieje zagrożenie pożarowe, jeśli będzie ona używana z innymi akumulatorami.
- b) **Używać w elektronarzędziach tylko przewidzianych do nich akumulatorów.**
Użycie innego akumulatora może doprowadzić do zranienia oraz zagrożenia pożarowego.
- c) **Nieużywane akumulatory należy przechowywać z dala od spinaczy biurowych, monet, kluczy, gwoździ śrub lub też innych metalowych przedmiotów, które mogłyby doprowadzić do zwarcia styków.**
Zwarcie pomiędzy stykami akumulatora może doprowadzić do oparzeń lub też do powstania ognia.
- d) **W przypadku nieprawidłowego użytkowania z akumulatora może wyciekać płyn. Unikać kontaktu z płynem. W razie przypadkowego kontaktu spłukać miejsce zetknięcia wodą. Jeśli płyn dostanie się do oczu, zasięgnąć pomocy lekarskiej. Wyciekający płyn akumulatorowy może powodować podrażnienia skóry i oparzenia.**
- e) **Nie używać uszkodzonych lub zmodyfikowanych akumulatorów.**
Uszkodzone lub zmodyfikowane akumulatory mogą działać w sposób nieprzewidywalny i mogą być przyczyną pożaru, wybuchu lub obrażeń ciała.
- f) **Nie narażać akumulatora na działanie ognia lub zbyt wysokich temperatur.**
Ogień lub temperatura powyżej 130 °C może być przyczyną wybuchu.
- g) **Przestrzegać wszystkich zaleceń dotyczących ładowania akumulatora i nigdy nie ładować akumulatora lub narzędzia akumulatorowego poza zakresem temperatury określonym w instrukcji obsługi.**
Nieprawidłowe ładowanie lub ładowanie poza dopuszczalnym zakresem temperatury może doprowadzić do uszkodzenia akumulatora lub zwiększyć zagrożenie pożarowe.
- 6) Serwis**
- a) **Naprawę elektronarzędzia należy zlecać wyłącznie wykwalifikowanym pracownikom i tylko z zastosowaniem oryginalnych części zamiennych.**
Dzięki temu można zapewnić utrzymanie bezpieczeństwa elektronarzędzia.
- b) **Nigdy nie przeprowadzać konserwacji uszkodzonych akumulatorów.**
Konserwacja akumulatorów powinna zostać przeprowadzona wyłącznie przez producenta lub autoryzowane centrum serwisowe.
- Krajowe przepisy mogą ograniczać używanie pilarki łańcuchowej z trzonkiem teleskopowym.
- Przed użyciem produktu, a także po upadku lub mocniejszym uderzeniu produktu, należy sprawdzić produkt pod kątem istotnych uszkodzeń i usterek.
- Wskazówki bezpieczeństwa dotyczące pilarki łańcuchowej z trzonkiem teleskopowym**
- a) **Nie należy zbliżać części ciała do łańcucha. Nie należy próbować usuwać ściętego materiału przy pracującym łańcuchu lub też przytrzymać części ciętych części.**
Po przełączeniu wyłącznika łańcuch nadal się porusza. Chwila nieuwagi podczas używania pilarki łańcuchowej z trzonkiem teleskopowym może doprowadzić do ciężkich obrażeń ciała.
- b) **Podczas przenoszenia pilarkę łańcuchową z trzonkiem teleskopowym należy trzymać za uchwyt, łańcuch powinien być unieruchomiony, a palce powinny spoczywać z dala od wyłącznika.**
Prawidłowy sposób przenoszenia pilarki łańcuchowej z trzonkiem teleskopowym ogranicza ryzyko niezamierzonego uruchomienia narzędzia i wynikającego z niego zranienia ciała przez łańcuch.
- c) **Podczas transportu lub przechowywania pilarki łańcuchowej z trzonkiem teleskopowym należy zawsze zakładać osłonę na łańcuch.**
Właściwe obchodzenie się z pilarką łańcuchową z trzonkiem teleskopowym zmniejsza ryzyko zranienia przez łańcuch.
- d) **Przed przystąpieniem do usuwania zakleszczonego ściętego materiału lub do prac konserwacyjnych upewnić się, że wszystkie wyłączniki zostały przełączone, a blok akumulatora został wyjęty lub odłączony.**
Niezamierzone uruchomienie pilarki łańcuchowej z trzonkiem teleskopowym podczas usuwania zakleszczonego ściętego materiału lub podczas prac konserwacyjnych może doprowadzić do poważnych obrażeń ciała.
- e) **Przed przystąpieniem do usuwania zakleszczonego ściętego materiału lub do prac konserwacyjnych upewnić się, że wszystkie wyłączniki zostały przełączone, a wyłącznik z blokadą do pracy ciągłej jest aktywny.**
Niezamierzone uruchomienie pilarki łańcuchowej z trzonkiem teleskopowym podczas usuwania zakleszczonego ściętego materiału lub podczas prac konserwacyjnych może doprowadzić do poważnych obrażeń ciała.
- f) **Pilarkę łańcuchową z trzonkiem teleskopowym należy trzymać wyłącznie za izolowane powierzchnie uchwytów, gdyż łańcuch może wejść w kontakt z ukrytymi przewodami. Kontakt łańcucha z przewodem przewodzącym prąd może przenieść napięcie na metalowe części urządzenia, co z kolei może prowadzić do porażenia prądem elektrycznym.**
- g) **Wszelkie przewody powinny znajdować się poza obszarem cięcia.**
Przewody mogą być ukryte w żywopłocie lub drzewach, w związku z tym może dojść do ich niezamierzonego uszkodzenia przez łańcuch.
- h) **Nie używać pilarki łańcuchowej z trzonkiem teleskopowym podczas złej pogody, zwłaszcza podczas zagrożenia wyładowaniami atmosferycznymi.**
Pozwoli to ograniczyć ryzyko uderzenia pioruna.
- Wskazówki bezpieczeństwa dotyczące pilarki łańcuchowej z trzonkiem teleskopowym:**
- a) **Aby uniknąć ryzyka śmiertelnego porażenia prądem, pilarki łańcuchowej z trzonkiem teleskopowym o zwiększonym zasięgu nigdy nie uży-**

wać w pobliżu linii elektroenergetycznych. Zetknięcie z linią elektroenergetyczną lub używanie narzędzia w pobliżu linii elektroenergetycznych może doprowadzić do ciężkich obrażeń ciała lub śmiertelnego porażenia prądem.

- b) Pilarkę łańcuchową z trzonkiem teleskopowym o zwiększonym zasięgu obsługiwać zawsze oburącz.** Pilarkę łańcuchową z trzonkiem teleskopowym o zwiększonym zasięgu należy trzymać oburącz, aby ograniczyć ryzyko utraty kontroli nad narzędziem.
- c) Podczas prac ponad głową z użyciem pilarki łańcuchowej z trzonkiem teleskopowym o zwiększonym zasięgu używać środków ochrony głowy.** Spadające fragmenty mogą spowodować ciężkie obrażenia.

Sprawdzić, czy w żywopłocie lub drzewach nie ma ukrytych obiektów (np. ogrodzenie z drutu lub przewody).

Zalecane jest używanie wyłącznika różnicowoprądowego o prądzie wyciekającym 30 mA lub mniejszym.

Pilarkę łańcuchową z trzonkiem teleskopowym trzymać oburącz za oba uchwyty.

Pilarka łańcuchowa z trzonkiem teleskopowym jest przewidziana do prac, podczas których użytkownik stoi na ziemi, a nie na drabinie lub innej niestabilnej powierzchni.

Przed użyciem pilarki łańcuchowej z trzonkiem teleskopowym upewnić się, że mechanizmy blokujące na wszystkich ruchomych częściach (np. przedłużonym trzonku i elemencie obrotowym) są w pozycji zablokowanej.

Dodatkowe wskazówki bezpieczeństwa

Ostrzeżenia dotyczące bezpieczeństwa odnoszące się do akumulatorów i ładowarek

-  **Zapoznać się ze wszystkimi ostrzeżeniami dotyczącymi bezpieczeństwa i instrukcjami.** Niezastosowanie się do ostrzeżeń i instrukcji może spowodować porażenie prądem i/lub poważne obrażenia.

- **Przechowywać niniejsze instrukcje w bezpiecznym miejscu.**

Ładowarki można używać wyłącznie wtedy, gdy użytkownik zna wszystkie jej funkcje i umie je wszystkie obsługiwać lub otrzymał odpowiednie instrukcje.

- **Produktu nie wolno używać w atmosferze wybuchowej.**

- **Należy nadzorować dzieci podczas użytkowania, czyszczenia i konserwacji.** Pozwoli to zagwarantować, że dzieci nie będą bawić się ładowarką.

- **Ładować tylko akumulatory systemowe litowo-jonowe POWER FOR ALL typu PBA 18 V od pojemności 1,5 Ah (mające 5 lub więcej ogniw).** Napięcie akumulatora musi być zgodne z napięciem ładowania ładowarki. Nie należy ładować baterii jednorazowych. W przeciwnym razie istnieje ryzyko pożaru i eksplozji.

-  **Ładowarki należy używać wyłącznie w zamkniętych pomieszczeniach i należy trzymać ją z dala od wilgoci.** Przedostanie się wody do ładowarki zwiększa ryzyko porażenia prądem.

- **Ładowarka musi być utrzymywana w czystości.**

Bруд stwarza ryzyko porażenia prądem.

- **Przed użyciem należy zawsze sprawdzić ładowarkę, przewód i wtyczkę.** W przypadku stwierdzenia jakichkolwiek uszkodzeń nie wolno używać ładowarki. Nie wolno ładowarki otwierać samodzielnie. Wszelkie naprawy muszą być wykonywane wyłącznie przez wykwalifikowany personel, używający wyłącznie oryginalnych części zamiennych. Uszkodzone ładowarki, kable i wtyczki zwiększają ryzyko porażenia prądem elektrycznym.

- **Nie wolno używać ładowarki na powierzchniach łatwo palnych (np. papierze, tkaninach itp.) ani w środowiskach łatwopalnych.** Ze względu na nagrzewanie się ładowarki podczas ładowania istnieje niebezpieczeństwo pożaru.

- **Jeśli przewód łączący wymaga wymiany, musi jej dokonać firma GARDENA lub autoryzowany serwis elektronarzędzi GARDENA, aby uniknąć zagrożeń dla bezpieczeństwa.**

- **Niniejsze ostrzeżenia dotyczące bezpieczeństwa dotyczą wyłącznie akumulatorów Li-Ion 18 V systemu POWER FOR ALL.**

- **Ładować akumulatory wyłącznie za pomocą ładowarek zalecanych przez producenta.**

Ładowarka przystosowana do obsługi określonego rodzaju akumulatorów może wywołać pożar, gdy współpracuje z innym akumulatorem.

- **Jeśli akumulator jest uszkodzony lub używany nieprawidłowo, mogą również wydostawać się z niego opary.** Upewnić się, że w miejscu pracy zapewniona jest dobra wentylacja. W razie wystąpienia jakichkolwiek dolegliwości należy skonsultować się z lekarzem. Opary mogą spowodować podrażnienie układu oddechowego.

- **Jeśli akumulator jest uszkodzony, może dojść do wycieku cieczy i zamoczenia sąsiadujących obiektów.** Sprawdzić elementy, które zostały narażone. Oczyszczyć je, w razie potrzeby wymienić.

- **Nieprawidłowe użytkowanie lub uszkodzenie akumulatora może spowodować wydostanie się z niego łatwopalnej cieczy. Należy unikać kontaktu z tym płynem.** Jeżeli dojdzie do kontaktu, przemyć wodą. W przypadku przedostania się cieczy do oczu należy niezwłocznie skorzystać z dodatkowej pomocy medycznej. Płyn wydobywający się z akumulatora może powodować podrażnienia lub poparzenia.

- **Akumulatora można używać wyłącznie z urządzeniami zgodnymi z systemem POWER FOR ALL.** Akumulatory 18 V z oznaczeniem POWER FOR ALL są w pełni kompatybilne z następującymi urządzeniami: wszystkie urządzenia z zasilaniem 18 V zgodne z systemem POWER FOR ALL.

- **Należy przestrzegać zaleceń dotyczących akumulatora zawartych w instrukcji obsługi urządzenia.** Jest to jedyna forma bezpiecznego korzystania z akumulatora i urządzenia oraz ochrony akumulatorów przed niebezpiecznym przecięciem.

- **Ładować akumulatory wyłącznie za pomocą ładowarek zalecanych przez producenta lub partnerów systemu POWER FOR ALL.**

Ładowarka przeznaczona do akumulatora określonego typu stwarza zagrożenie pożarowe w przypadku używania z innymi akumulatorami (typ akumulatora: PBA 18 V itd. / kompatybilne ładowarki: AL 18 itd.).

- **Akumulator jest dostarczany w stanie częściowo naładowanym.**

Aby uzyskać pełną pojemność akumulatora, należy go całkowicie naładować za pomocą ładowarki przed użyciem produktu po raz pierwszy.

- **Akumulatory przechowywać w miejscu niedostępnym dla dzieci.**

- **Nie wolno otwierać akumulatora.** Istnieje niebezpieczeństwo zwarcia.

- **Uważać, aby nie doszło do zwarcia akumulatora.** Jeśli akumulator nie jest używany, należy przechowywać go z dala od spinaczy do papieru, monet, kluczy, gwoździ, śrub oraz innych niewielkich metalowych przedmiotów, które mogłyby spowodować zmostkowanie zacisków. Spięcie zacisków akumulatora może spowodować oparzenia lub pożar.

- **Po użyciu akumulatora zaciski mogą być gorące.** Podczas wyjmowania akumulatora uważać na gorące styki.

- **Akumulator może zostać uszkodzony przez ostro zakończone elementy, takie jak gwoździe lub wkręta, albo przez wywieraną z zewnątrz siłę.** Może wystąpić zwarcie wewnętrzne, które spowoduje przepalenie, zadymienie, wybuch lub przegrzanie akumulatora.

- **Pod żadnym pozorem nie wolno serwisować uszkodzonych akumulatorów.** Wszelkie czynności konserwacyjne przy akumulatorach powinny być przeprowadzane wyłącznie przez producenta lub autoryzowany serwis.

-  **Chronić akumulator przed wysoką temperaturą, narażeniem na długie działanie intensywnego światła słonecznego oraz ogniem, brudem, wodą i wilgocią.** Istnieje ryzyko wybuchu lub zwarcia.

- **Akumulator należy użytkować i przechowywać wyłącznie w temperaturze otoczenia od -20 °C do +50 °C.** Nie wolno na przykład zostawiać akumulatora w samochodzie latem. W temperaturach < 0 °C wydajność może być ograniczona, w zależności od urządzenia.

- **Akumulator można ładować wyłącznie w zakresie temperatur od 0 °C do +35 °C.** Ładowanie poza dozwolonym zakresem temperatury może spowodować uszkodzenie akumulatora i zwiększyć ryzyko pożaru.

- **Po użyciu odczekać co najmniej 30 minut, aby akumulator schłodził się przed ponownym naładowaniem lub pozostawieniem do przechowywania.**

Bezpieczeństwo elektryczne



NIEBEZPIECZEŃSTWO! Zatrzymanie akcji serca!

Podczas pracy produkt wytwarza pole elektromagnetyczne. W określonych warunkach pole to może oddziaływać na aktywne i pasywne implanty medyczne. Aby uniknąć ryzyka poważnych lub śmiertelnych obrażeń ciała, zalecamy osobom posiadającym implanty medyczne przed użyciem produktu skontaktować się z lekarzem lub producentem implantu.

Ładowarkę należy podłączać wyłącznie do napięcia przemiennego podanego na tabliczce znamionowej.

Nie należy w żadnym wypadku podłączać uziemienia do jakiegokolwiek części wyrobu.

Nie używać produktu, gdy istnieje prawdopodobieństwo burzy.

Styki akumulatora chronić przed wilgocią.

Bezpieczeństwo osobiste



NIEBEZPIECZEŃSTWO! Ryzyko uduszenia!

Istnieje ryzyko połknięcia drobnych części. W przypadku małych dzieci istnieje ryzyko uduszenia plastikową torebką. Dzieci należy trzymać z dala od miejsca montażu produktu.

Pilarkę łańcuchową należy używać wyłącznie w przewidziany sposób. Operator lub użytkownik jest odpowiedzialny za wypadki lub zagrożenia innych osób lub ich własności. Gdy wysunięty jest element teleskopowy, należy zwrócić szczególną uwagę na zagrożenie osób trzecich na skutek zwiększenia promienia roboczego.



NIEBEZPIECZEŃSTWO!

Założona ochrona słuchu oraz odgłos wydawany przez pracujący produkt mogą utrudnić zauważenie zbliżających się osób.

Podczas pracy z przycinarką należy założyć odpowiednie ubranie, rękawice i solidne buty.

Unikać kontaktu z olejem łańcucha, szczególnie w przypadku alergii na olej.

Skontrolować obszary, w których ma być używana pilarka łańcuchowa i usunąć wszystkie druty, ukryte przewody elektryczne i inne obce przedmioty.

Wszystkie prace nastawcze (zmiana kąta ustawienia głowicy tnącej lub długości rury teleskopowej) należy wykonywać z osłoną nałożoną na prowadnicę; nie stawiać pilarki łańcuchowej na prowadnicę.

Przed użyciem lub po silnym uderzeniu należy skontrolować urządzenie pod kątem pęknięcia lub uszkodzenia lub naprawy.

Nigdy nie używać niekompletnej pilarki łańcuchowej lub pilarki, na której dokonane zostały nieautoryzowane modyfikacje.

Użytkowanie i konserwacja elektronarzędzi

Należy wiedzieć, jak wyłączyć produkt w razie nagłego wypadku. Nigdy nie trzymać pilarki łańcuchowej za osłonę.

Nigdy nie używać pilarki łańcuchowej z uszkodzonymi urządzeniami zabezpieczającymi.

Podczas pracy z pilarką łańcuchową nie wolno korzystać z drabiny. Używać produktu, tylko stojąc na twardym podłożu.

Wyjmij akumulator:

- przed pozostawieniem pilarki łańcuchowej bez nadzoru;
- przed usuwaniem blokady;
- przed sprawdzeniem lub czyszczeniem pilarki łańcuchowej lub wykonaniem prac przy niej;
- w przypadku napotkania na przedmiot. Pilarkę łańcuchową wolno ponownie używać dopiero wtedy, gdy nie ma żadnych wątpliwości co do bezpiecznego stanu urządzenia;
- gdy pilarka łańcuchowa drga nietypowo mocno. Natychmiast znajdź przyczynę. Nadmierne wibracje mogą spowodować obrażenia ciała;
- przed przekazaniem produktu innej osobie.



RYZIKO OBRAZEŃ!

Nie dotykać łańcucha.

→ **W przypadku zakończenia lub przerwy w pracy nasunąć osłonę.**

Wszystkie nakrętki i śruby muszą być mocno dokręcone, aby zagwarantowana była bezpieczna praca produktu.

Jeśli produkt nagrzał się podczas pracy, przed odłożeniem go na miejsce należy odczekać, aż się schłodzi.

Nie przechowywać pilarki łańcuchowej w temperaturze powyżej 35 °C lub w bezpośrednio nasłonecznionym miejscu.

Nie przechowywać pilarki łańcuchowej w miejscach naładowanych elektrostatycznie.

Uważać na spadający ścięty materiał.

Pracować tylko przy świetle dziennym lub przy dobrej widoczności.

PL

2. MONTAŻ



NIEBEZPIECZEŃSTWO! Ryzyko obrażeń ciała!

Ryzyko zranienia w przypadku uruchomienia produktu bez nadzoru.

→ **Przed przystąpieniem do montażu produktu wyjąć akumulator i nasunąć osłonę na prowadnicę.**

W skład zestawu wchodzi podkrzesywarka teleskopowa, akumulator, ładowarka, łańcuch, prowadnica, pokrywa ochronna wraz z kluczem trzypiętowym i instrukcją obsługi.

Montaż trzonka teleskopowego [rys. A1/A2]:

1. Nasunąć uchwyt teleskopowy ② aż do oporu na zespół silnika ①. Obydwa oznaczenia ① muszą znajdować się naprzeciwko siebie.
2. Dokręcić szarą nakrętkę ③.

Montaż pasa nośnego [rys. A3]:



UWAGA!

Obowiązkowo używać dostarczonego pasa nośnego.

1. Poszerzyć uchwyt na pas ④, aby zacisnąć go wokół trzonka, po czym dokręcić śrubę ⑤.
2. Wpiąć karabinek ⑥ w uchwyt na pas ④.
3. Ustawić pas z szybkozłączem na żądanej długości.

3. OBSŁUGA



NIEBEZPIECZEŃSTWO! Ryzyko obrażeń ciała!

Ryzyko zranienia w przypadku uruchomienia produktu bez nadzoru.

→ **Przed odłożeniem produktu na miejsce lub przystąpieniem do jego transportu zaczekać do chwili zatrzymania łańcucha, wyjąć akumulator i nasunąć osłonę na prowadnicę.**

Ładowanie akumulatora [rys. O1/O2/O3]:



UWAGA!

→ **Zwracać uwagę na napięcie sieciowe!** Napięcie pochodzące ze źródła prądu musi być zgodne z napięciem określonym na tabliczce znamionowej ładowarki.

W przypadku pilarki łańcuchowej z trzonkiem teleskopowym GARDENA art. 14770-55 akumulator i ładowarka są zawarte w zestawie.

W ramach inteligentnego ładowania stan naładowania akumulatora zostanie automatycznie rozpoznany i akumulator zostanie naładowany optymalnym prądem ładowania każdorazowo dostosowanym do temperatury i napięcia akumulatora.

Pozwala to chronić akumulator, który w przypadku przechowywania w ładowarce pozostaje zawsze całkowicie naładowany.

1. Nacisnąć przycisk odblokowujący ① i wyjąć akumulator ② z mocowania akumulatora ③.
2. Podłączyć ładowarkę akumulatorów ④ do gniazda zasilania sieciowego.
3. Wsunąć ładowarkę akumulatorów ④ na akumulator ②.

Jeśli wskaźnik stanu naładowania ⑤ na ładowarce miga na zielono, akumulator jest ładowany.

Jeśli wskaźnik stanu naładowania ⑤ na ładowarce stale świeci się na zielono, akumulator jest całkowicie naładowany (czas ładowania, patrz 7. DANE TECHNICZNE).

4. Podczas ładowania należy regularnie sprawdzać stan naładowania.
5. Gdy akumulator ② jest całkowicie naładowany, można odłączyć akumulator ② od ładowarki ④.

Znaczenie symboli na wyświetlaczu:

Wskazania na ładowarce [rys. O3]:

Miganie wskaźnika stanu naładowania ⑤ Proces ładowania jest sygnalizowany **miganie** wskaźnika stanu naładowania ⑤.



Wskazówka: proces ładowania jest możliwy tylko wtedy, gdy temperatura akumulatora leży w dopuszczalnym zakresie temperatur ładowania, patrz 7. DANE TECHNICZNE.

Stale świecenie wskaźnika stanu naładowania ⑤



Stale świecenie wskaźnika stanu naładowania ⑤ sygnalizuje całkowite naładowanie akumulatora **lub** informuje o tym, że temperatura akumulatora leży poza dopuszczalnym zakresem temperatury ładowania i dlatego akumulator nie może być ładowany. Ładowanie akumulatora rozpocznie się po osiągnięciu dopuszczalnej temperatury ładowania.

Jeśli akumulator nie jest podłączony, **stale świecenie** wskaźnika stanu naładowania ⑤ sygnalizuje, że wtyczka sieciowa jest umieszczona w gniazdku i ładowarka jest gotowa do pracy.

Wskazanie stanu naładowania akumulatora ⑥ na produkcie [rys. O4/O14]:

Po uruchomieniu produktu wskazanie stanu naładowania akumulatora ⑥ jest wyświetlane przez 5 sekund.

Stan naładowania akumulatora	Wskazanie stanu naładowania akumulatora
Stan naładowania 67 – 100 %	Diody ①, ② i ③ świecą się na zielono
Stan naładowania 34 – 66 %	Diody ① i ② świecą się na zielono
Stan naładowania 11 – 33 %	Dioda ① świeci się na zielono
Stan naładowania 0 – 10 %	Dioda ① miga na zielono

Jeśli dioda ① miga na zielono, należy naładować akumulator.

Jeśli dioda usterki ④ świeci się lub miga, patrz 6. USUWANIE USTEREK.

Napełnianie oleju do łańcuchów [rys. O5]:



NIEBEZPIECZEŃSTWO!

Ryzyko obrażeń ciała wskutek pęknięcia łańcucha, gdy łańcuch na prowadnicy jest nasmarowany w niewystarczającym stopniu.

→ **Przed każdym użyciem sprawdzić, czy łańcuch smarowany jest olejem w wystarczającym stopniu.**

Polecamy **olej do pilarek łańcuchowych GARDENA art. 6006** lub równoważny, ekologiczny olej do smarowania łańcucha od wyspecjalizowanych sprzedawców detalicznych.

1. Odkręcić pokrywę zbiornika oleju ⑦.
2. Wlać olej do łańcucha do króćca wlewowego ⑧, aż wziernik ⑨ całkowicie napelni się olejem.
3. Nakręcić pokrywę zbiornika oleju ⑦ ponownie na króciec wlewowy ⑧.
4. Sprawdzić system smarowania olejem.

Jeżeli przypadkowo wylano olej na produkt, należy go starannie wyczyścić.

Sprawdzanie systemu smarowania olejem [rys. O6]:

→ Skierować prowadnicę ⑩ w stronę jasnej powierzchni cięcia w odległości ok. 20 cm.

Po ok. 1 minucie pracy urządzenia powierzchnia powinna wykazywać dobrze widoczne ślady oleju.



UWAGA!

Bezwzględnie unikać kontaktu przewodnicy ⑳ z piaskiem lub ziemią, gdyż prowadzi to do zwiększonego zużycia łańcucha!

Pozycje robocze:

Pilarkę łańcuchową można eksploatować w 2 pozycjach roboczych (górze/dół). Aby uzyskać czystą krawędź cięcia należy grube gałęzie obcinać w 2 krokach (rysunki podobne).

Cięcie na górze (grube gałęzie) [rys. O6/O7/O8]:

1. Przyciąć gałąź od dołu do maks. 1/3 średnicy (łańcuch dosuwa się do przedniego ogranicznika ㉓).
2. Obciąć gałąź od góry (łańcuch przesuwa się do tylnego ogranicznika ㉔).

Cięcie na dole [rys. O6/O9]:

→ Obciąć gałąź od góry (łańcuch przesuwa się do tylnego ogranicznika ㉔).

Pochylenie zespołu silnika [rys. O10]:

Zespół silnika ㉑ można ustawić w stopniach co 15° w zakresie od 60° do -60°.

1. Przytrzymać oba pomarańczowe przyciski ㉕ i pochylić zespół silnika ㉑ w żądanym kierunku.
2. Puścić oba pomarańczowe przyciski ㉕ i zatrzasnąć zespół silnika ㉑.

Wysuwanie uchwytu teleskopowego [rys. O11]:

Rurę teleskopową ㉖ można wysunąć bezstopniowo na długość maks. 50 cm.

1. Poluzować pomarańczową nakrętkę ㉗.
2. Wysunąć uchwyt teleskopowy ㉖ na żądaną długość.
3. Ponownie dokręcić pomarańczową nakrętkę ㉗.

Uruchomienie pilarki łańcuchowej [rys. O1/O12/O13/O14]:



NIEBEZPIECZEŃSTWO! Ryzyko obrażeń ciała!

Ryzyko obrażeń ciała, jeśli po zwolnieniu dźwigni uruchamiającej produkt nie wyłączy się.

→ **Nigdy nie mostkować urządzeń zabezpieczających lub wyłącznika. Na przykład nie podwijać dźwigni uruchamiającej na uchwycie.**

Przed rozpoczęciem pracy należy sprawdzić następujące warunki:

- Wlano wystarczającą ilość oleju do łańcuchów i sprawdzono system smarowania (patrz 3. OBSŁUGA).
- Łańcuch jest naprężony (patrz 4. KONSERWACJA).

Uruchamianie:

Produkt jest wyposażony w podwójny wyłącznik bezpieczeństwa (dźwignia uruchamiająca z włącznikiem z blokadą do pracy ciągłej), zabezpieczający przed niezamierzonym włączeniem produktu.

1. Wsunąć akumulator ㉘ w mocowanie akumulatora ㉙ aż do jego słyszalnego zablokowania.
2. Otworzyć zamknięcie ㉚ osłony i zdjąć osłonę z przewodnicy.
3. Trzymać pilarkę łańcuchową z trzonkiem teleskopowym jedną ręką za izolowaną powierzchnię uchwytu teleskopowego ㉖, a drugą – za uchwyt ㉛.
4. Przesunąć włącznik z blokadą do pracy ciągłej ㉜ do przodu i pociągnąć dźwignię uruchamiającą ㉝.
Pilarka łańcuchowa z trzonkiem teleskopowym uruchamia się i wskazanie stanu naładowania akumulatora ㉞ jest wyświetlane przez 5 sekund.
5. Zwolnić włącznik z blokadą do pracy ciągłej ㉜.

Zatrzymywanie:

1. Zwolnić dźwignię uruchamiającą ㉝.
Pilarka łańcuchowa z trzonkiem teleskopowym zatrzymuje się.
2. Nasunąć osłonę na przewodnicę i zatrzasnąć zamknięcie ㉚.
3. Nacisnąć przycisk odblokowujący ㉟ i wyjąć akumulator ㉘ z mocowania akumulatora ㉙.

4. KONSERWACJA



NIEBEZPIECZEŃSTWO! Ryzyko obrażeń ciała!

Ryzyko zranienia w przypadku uruchomienia produktu bez nadzoru.

→ **Przed przystąpieniem do konserwacji produktu poczekać do chwili zatrzymania łańcucha, wyjąć akumulator i nasunąć osłonę na przewodnicę.**

Czyszczenie pilarki łańcuchowej:



NIEBEZPIECZEŃSTWO! Ryzyko obrażeń ciała!

Ryzyko zranienia i uszkodzenia produktu.

- **Nie czyścić produktu wodą lub strumieniem wody (zwłaszcza pod ciśnieniem).**
- **Nie używać do czyszczenia chemikaliów, m.in. benzyny lub rozpuszczalników. Niektóre z nich mogą zniszczyć ważne części z tworzywa sztucznego.**

Szczeliny wentylacyjne powinny być zawsze czyste.

1. Pilarkę łańcuchową z trzonkiem teleskopowym należy czyścić wilgotną ścierką.
2. Szczeliny wentylacyjne wyczyścić miękką szczotką (nie używać śrubokrętu).
3. Przewodnicę ewentualnie wyczyścić szczotką.

Czyszczenie akumulatora i ładowarki akumulatorów:

Przed podłączeniem ładowarki akumulatorów upewnić się, że powierzchnia oraz styki akumulatora i ładowarki akumulatorów są zawsze czyste i suche.

Nie używać bieżącej wody.

- **Ładowarka akumulatorów:** Oczyszczyć styki oraz elementy z tworzywa sztucznego przy użyciu miękkiej, suchej szmatki.
- **Akumulator:** Od czasu do czasu oczyścić szczeliny wentylacyjne oraz styki akumulatora przy użyciu miękkiego, czystego i suchego pędzelka.

Naprężanie łańcucha [rys. M1/M2/M3/M4]:



RYZYKO POPARZEŃ!

Za bardzo naprężony łańcuch może prowadzić do przeciążenia silnika i szkód, z kolei za słabo naprężony łańcuch może wypaść z szyny. Prawidłowo naprężony łańcuch oferuje najlepsze właściwości cięcia, optymalny czas pracy akumulatora i wydłużony okres użytkowania. Z tego względu należy regularnie kontrolować naprężenie łańcucha, ponieważ łańcuch może się rozciągnąć podczas użycia (zwłaszcza, gdy jest nowy; po pierwszym montażu należy włączyć urządzenie na kilka minut, po czym skontrolować łańcuch).

→ **Nie należy jednak naprężać łańcucha zaraz po użyciu, lecz najpierw odczekać do jego ochłodzenia się.**

Klucz trzpieniowy do śrub ㉟ znajduje się wewnątrz pokrywy ochronnej ㉠.

1. Poluzować obie śruby ㉟ (Nie wykręcać śrub ㉟!).
2. Unieść łańcuch ㉡ pośrodku przewodnicy ㉡. Szczelina powinna wynosić 2–3 mm.
3. Przekręcić śrubę nastawczą ㉢ w kierunku zgodnym z ruchem wskazówek zegara, jeżeli naprężenie łańcucha jest za słabe. Przekręcić śrubę nastawczą ㉢ w kierunku przeciwnym do ruchu wskazówek zegara, jeżeli naprężenie łańcucha jest za duże.
4. Ponownie dokręcić obie śruby ㉟.
5. Uruchomić pilarkę łańcuchową z trzonkiem teleskopowym na ok. 10 sekund.
6. Sprawdzić ponownie naprężenie łańcucha i ewentualnie ponownie skorygować.

5. PRZECHOWYWANIE

Przerwa w użytkowaniu [rys. O12]:

Produkt przechowywać poza zasięgiem dzieci.

1. Nasunąć osłonę na przewodnicę i zatrzasnąć zamknięcie ㉚.
2. Wyjąć akumulator.
3. Naładować go.

- Oczyszczyć pilarkę łańcuchową z trzonkiem teleskopowym, akumulator i ładowarkę akumulatorów (patrz 4. KONSERWACJA).
- Przechowywać pilarkę łańcuchową z trzonkiem teleskopowym, akumulator oraz ładowarkę akumulatorów w suchym, zamkniętym i zabezpieczonym przed działaniem mrozu miejscu.

Utylizacja produktu:

(zgodnie z Dyrektywą 2012/19/UE / S.I. 2013 nr 3113)



Produktu nie wolno utylizować razem z normalnymi odpadami komunalnymi. Produkt należy zutylizować zgodnie z lokalnymi przepisami ochrony środowiska.

WAŻNE!

→ Produkt należy zutylizować za pośrednictwem lokalnego zakładu utylizacji odpadów.

Utylizacja akumulatora:



Akumulator GARDENA zawiera ogniwa litowo-jonowe. W związku z tym nie może być usuwany razem z normalnymi odpadami komunalnymi, lecz powinien zostać przekazany do utylizacji.

Li-ion

WAŻNE!

→ Akumulator należy zutylizować za pośrednictwem lokalnego zakładu utylizacji odpadów.

- Należy całkowicie rozładować ogniwa litowo-jonowe (skontaktować się z serwisem GARDENA).
- Styki ogniwa litowo-jonowych zabezpieczyć przez zwarciem.
- Fachowo zutylizować ogniwa litowo-jonowe.

PL

6. USUWANIE USTEREK



NIEBEZPIECZEŃSTWO! Ryzyko obrażeń ciała!

Ryzyko zranienia w przypadku uruchomienia produktu bez nadzoru.

→ **Przed przystąpieniem do usuwania usterki produktu zaczekać do chwili zatrzymania łańcucha, wyjąć akumulator i nasunąć osłonę na prowadnicę.**

Wymiana łańcucha [rys. M1/M2/M3/T1]:



NIEBEZPIECZEŃSTWO! Ryzyko obrażeń ciała!

Ryzyko skaleczenia łańcuchem.

→ **Podczas wymiany łańcucha nosić rękawice ochronne.**

Jeżeli wydajność pilarki łańcuchowej widocznie spada (tępy łańcuch), należy wymienić łańcuch. Klucz trzpieniowy do śrub ⑰ znajduje się wewnątrz pokrywy ochronnej ⑱.

Używać wyłącznie oryginalnego łańcucha i prowadnicy GARDENA art. 4048 lub łańcucha art. 4049.

- Wykręcić obie śruby ⑰.
- Zdjąć pokrywę ⑱.
- Zdjąć prowadnicę ⑳ z łańcuchem ㉑.
- Zdjąć łańcuch ㉒ z prowadnicy ㉓.
- Wyczyścić zespół silnika ①, prowadnicę ② i pokrywę ③. Zwracać przy tym szczególną uwagę na gumowe uszczelki w obudowie i pokrywie ④.
- Założyć nowy łańcuch ㉒ na przedni ogranicznik ⑤ prowadnicy ②. **Upewnić się, że łańcuch ułożony jest w prawidłowym kierunku i przedni ogranicznik ⑤ wskazuje do góry.**
- Nałożyć prowadnicę ② na zespół silnika ① w taki sposób, aby trzpień ⑥ wprowadzony był do prowadnicy ②, a łańcuch ㉒ przełożony był wokół zębniaka ⑦.
- Założyć ponownie pokrywę ③ na zespół silnika ①. Zwracać przy tym uwagę na gumową uszczelkę.
- Lekko dokręcić obie śruby ⑰.
- Naprzężyć łańcuch (patrz 4. KONSERWACJA).**

Problem	Możliwa przyczyna	Postępowanie
Za krótki czas pracy	Łańcuch jest za mocno naprężony.	→ Naprzężyć łańcuch (patrz <i>Naprzężanie łańcucha</i>).
	Łańcuch nie jest smarowany, bo brak oleju.	→ Uzupelnij olej do łańcucha.

Problem	Możliwa przyczyna	Postępowanie
Pilarka łańcuchowa z trzonkiem teleskopowym nie daje się zatrzymać	Przycisk Start zablokowany.	→ Wyjąć akumulator i zwolnić przycisk Start.
Niedokładne cięcie	Łańcuch jest tępy lub uszkodzony.	→ Wymienić łańcuch.
Łańcuch jest zablokowany	Łańcuch jest za słabo naprężony.	→ Naprzężyć łańcuch.
Pilarka łańcuchowa z trzonkiem teleskopowym mocno drga	Łańcuch jest za słabo naprężony.	→ Naprzężyć łańcuch.
Pilarka łańcuchowa z trzonkiem teleskopowym nie uruchamia się lub zatrzymuje. Dioda ① miga na zielono [rys. 04]	Akumulator jest rozładowany.	→ Naładować akumulator.
Pilarka łańcuchowa z trzonkiem teleskopowym nie uruchamia się lub zatrzymuje. Dioda usterki ② świeci się na czerwono [rys. 04]	Temperatura akumulatora poza dopuszczalnym zakresem.	→ Odczekać, aż temperatura akumulatora ponownie będzie leżeć w zakresie od 0 °C do +45 °C.
	Między styki akumulatora pilarki łańcuchowej z trzonkiem teleskopowym dostały się krople wody lub wilgoć.	→ Usunąć krople wody/wilgoć suchą szmatką.
	Silnik jest zablokowany.	→ Usunąć przyczynę blokady. Uruchomić ponownie.
Pilarka łańcuchowa z trzonkiem teleskopowym nie uruchamia się lub zatrzymuje. Dioda usterki ③ miga na czerwono [rys. 04]	Produkt jest uszkodzony.	→ Skontaktować się z serwisem GARDENA.
Pilarka łańcuchowa z trzonkiem teleskopowym nie uruchamia się lub zatrzymuje. Dioda usterki ④ nie świeci się [rys. 04]	Akumulator nie jest poprawnie umieszczony w mocowaniu.	→ Umieścić akumulator w mocowaniu aż do słyszalnego zablokowania.
	Akumulator jest uszkodzony.	→ Wymienić akumulator.
	Produkt jest uszkodzony.	→ Skontaktować się z serwisem GARDENA.
Proces ładowania nie jest możliwy. Wskaźnik stanu naładowania ⑤ świeci się stale [rys. 03]	Akumulator nie jest (prawidłowo) wsunięty.	→ Wsunąć akumulator prawidłowo na ładowarkę.
	Styki akumulatora są zabrudzone.	→ Oczyszczyć styki akumulatora (np. poprzez kilkakrotne wsunięcie i wysunięcie akumulatora. Ewentualnie wymienić akumulator).
	Temperatura akumulatora poza dopuszczalnym zakresem temperatur ładowania.	→ Odczekać, aż temperatura akumulatora ponownie będzie leżeć w zakresie od 0 °C do +45 °C.
	Akumulator jest uszkodzony.	→ Wymienić akumulator.
Wskaźnik stanu naładowania ⑥ nie świeci się [rys. 03]	Wtyczka ładowarki nie jest (prawidłowo) podłączona.	→ Włożyć wtyczkę (całkowicie) do gniazdka.
	Gniazdko, kabel zasilający lub ładowarka jest uszkodzona.	→ Sprawdzić napięcie sieciowe. Ewentualnie zlecić sprawdzenie ładowarki przez autoryzowanego partnera handlowego lub serwis GARDENA.



WSKAZÓWKA: w przypadku wystąpienia innych zakłóceń prosimy o kontakt z serwisem GARDENA. Naprawy mogą być wykonywane tylko przez punkty serwisowe GARDENA lub przez autoryzowanych przedstawicieli GARDENA.

7. DANE TECHNICZNE

Akumulatorowa pilarka łańcuchowa z trzonkiem teleskopowym	Jednostka	Wartość (art. 14770)
Prędkość łańcucha	m/s	3,8
Długość prowadnicy	mm	200
Rodzaj łańcucha	px	90
Pojemność zbiornika oleju	cm ³	60
Zakres wysuwania uchwytu teleskopowego	cm	0 – 50
Waga (łącznie z akumulatorem)	kg	3,5
Poziom ciśnienia akustycznego L_{PA}¹⁾	dB (A)	73
Niepewność pomiaru k_{PA}		3

Akumulatorowa piłarka łańcuchowa z trzonkiem teleskopowym

Jednostka Wartość (art. 14770)

Poziom mocy akustycznej $L_{WA}^{1)}$: zmierzony/gwarantowany Niepewność pomiaru k_{WA}	dB (A)	90 / 93 3
Wibracje dłoń/ramię $a_{vhw}^{2)}$ Niepewność pomiaru k_{vhw}	m/s ²	1 1,5

Metoda pomiarowa zgodnie z: ¹⁾ DIN EN ISO 22868 ²⁾ DIN EN ISO 22867 / S.I. 2001 No. 1701



WSKAZÓWKA: podany poziom emisji wibracji został zmierzony zgodnie ze znormalizowaną metodą kontroli i może być stosowany do porównywania elektronarzędzia z innymi narzędziami tego typu. Wartość ta może być stosowana również do wstępnej oceny ekspozycji. Poziom emisji wibracji może różnić się podczas rzeczywistego użytkowania elektronarzędzia.

Akumulator systemowy	Jednostka	Wartość (PBA 18V 2,5Ah W-B)	
Napięcie akumulatora	V (DC)	18	
Pojemność akumulatora	Ah	2,5	
Liczba ogniw (litowo-jonowych)		5	
Odpowiednie ładowarki akumulatorów systemowych POWER FOR ALL		AL 1810 CV / AL 1815 CV / AL 18V-20 / AL 1830 CV / AL 1880 CV / AL 18V-44	

Ładowarka akumulatorów	Jednostka	Wartość (AL 1810 CV)	Wartość (AL 18V-20)
Napięcie sieciowe	V (AC)	220 – 240	220 – 240
Częstotliwość sieciowa	Hz	50 – 60	50 – 60
Moc znamionowa	W	26	50
Napięcie ładowania akumulatora	V (DC)	18	18
Maks. prąd ładowania akumulatora	mA	1000	2000
Czas ładowania akumulatora (ok.)			
PBA 18V 2,0Ah W-B	min.	124	64
PBA 18V 2,5Ah W-B	min.	154	79
PBA 18V 4,0Ah W-C	min.	244	124
Dopuszczalna temperatura akumulatora podczas ładowania	°C	0 – 45	0 – 45
Waga	g	170	210
Klasa zabezpieczenia		□ / II	□ / II
Odpowiednie akumulatory systemowe POWER FOR ALL		PBA 18V	PBA 18V

8. AKCESORIA/CZĘŚCI ZAMIENNE

GARDENA Łańcuch zapasowy i prowadnica	Łańcuch i prowadnica do wymiany.	art. 4048
GARDENA Łańcuch zapasowy	Łańcuch do wymiany.	art. 4049
GARDENA Olej do łańcuchów	Do smarowania łańcucha.	art. 6006
GARDENA Akumulator Systemowy	Zapasowy akumulator zapewniający dodatkowy czas pracy.	art. 14903 art. 14905
PBA 18V/45 P4A		art. 14903
PBA 18V/72 P4A		art. 14905
GARDENA Szybka ładowarka akumulatorów AL 1830 CV P4A	Do szybkiego ładowania akumulatora systemowego POWER FOR ALL PBA 18V..W-...	art. 14901

9. SERWIS

Aktualne dane kontaktowe naszego serwisu znajdują się na odwrocie i w Internecie:

- Polska:
<https://www.gardena.com/pl/serwis-i-wsparcie/porady/kontakt/>

HU Akkumulátoros magassági ágvágó

1. BIZTONSÁGI ÚTMUTATÁSOK	75
2. SZERELÉS	78
3. KEZELÉS	78
4. KARBANTARTÁS	79
5. TÁROLÁS	79
6. HIBAEHÁRÍTÁS	80
7. MŰSZAKI ADATOK	80
8. TARTOZÉKOK/PÓTALKATRÉSZEK	81
9. SZERVIZ	81

Az eredeti útmutató fordítása.



A terméket nem használhatják olyan személyek (beleértve a gyermekeket is), akik korlátozott testi, érzékszervi vagy szellemi képességekkel rendelkeznek, vagy híján vannak a készülék használatához szükséges tapasztalatnak és/vagy tudásnak, kivéve, ha biztonságukért felelős személy felügyeli őket, vagy eligazítja őket a készülék használatában. A gyermekeket szemmel kell tartani, nehogy játékszerként használják a terméket. A termék használatát csak 16 éven felüli fiatalok számára ajánljuk.

Rendeltetészerű használat:

A **GARDENA Magassági ágvágó** a fák, sövények, bokrok és cserjék akár 8 cm átmérőjű ágainak levágására alkalmas magánházak zöldjében és hobbikertekben.

A termék hosszú ideig tartó működtetésre nem alkalmas.



VESZÉLY! Személyi sérülés veszélye!

→ A magassági ágvágó nem alkalmas fák kivágására. Az ágakat darabokban távolítsa el, így elkerülheti, hogy a lezuhanó ágak eltalálják, vagy a leesett ágak visszapattanjanak. A vágás során ne álljon az ág alá. Ne használja tavak ápolásához.

1. BIZTONSÁGI ÚTMUTATÁSOK

FONTOS!

Olvassa el figyelmesen a használati utasítást, és őrizze meg gondosan, hogy később is fellapozhassa.

Szimbólumok a terméken:

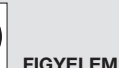

FIGYELEM!

Figyelmesen olvassa el a használati utasítást a vezérlő berendezés és annak működésének megértéséhez.



Viseljen védőszemüveget és hallásvédőt.



Áramütés okozta életveszély!
Tartson egy legkevesebb 10 m-es távolságot az elektromos vezetékektől!



Mindig viseljen védőkesztyűt!



Hordjon mindig csúszásmentes biztonsági cipőt.



Mindig viseljen védősisakot!



Ne tegye ki a terméket esőnek.

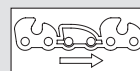

A lánc forgási iránya.



A töltőkészülékhez:
Azonnal húzza ki a hálózathoz csatlakozódugót, ha a vezeték megsérült vagy át lett vágva.

PL

HU

Általános biztonsági útmutatások

Elektromos szerszámokkal kapcsolatos általános biztonsági útmutatások



FIGYELMEZTETÉS!

Olvassa el ehhez az elektromos eszközhöz adott valamennyi biztonsági útmutatást, utasítást, képanyagot és műszaki adatot. A biztonsági útmutatások és figyelmeztetések be nem tartása áramütést, tüzet és/vagy súlyos személyi sérülést okozhat.

Őrizzen meg minden biztonsági útmutatást és utasítást későbbi felhasználásra. A biztonsági útmutatásokban alkalmazott „elektromos szerszám” kifejezés a hálózatra (csatlakozókábellel) csatlakoztatható elektromos szerszámokra és az akkumulátoros (hálózati vezeték nélküli) készülékekre is vonatkozik.

1) A munkaterület biztonsága

- Tartsa a munkaterületet tisztán és jól világítsa meg.** A rendezetlen vagy sötét, nem kellően megvilágított munkaterületek a balesetek gyakori forrásai.
- Ne üzemeltesse az elektromos szerszámot robbanásveszélyes környezetben, például gyúlékony folyadékok, gázok vagy por esetén.** Az elektromos szerszámok szikráznak, amelyektől a por vagy a gázok meggyulladhatnak.
- A gyermekeket és más személyeket tartsa távol az elektromos szerszám üzemeltetése alatt.** Ha bármi elvonja a figyelmét, elveszítheti a készülék feletti ellenőrzést.

2) Elektromos biztonság

- Az elektromos szerszám csatlakozódugója feleljen meg a csatlakozó aljzatnak.** Soha ne alakítsa át semmilyen módon a csatlakozódugót. Ne használjon semmilyen adapter csatlakozódugót földelt elektromos szerszámokhoz. A nem módosított csatlakozódugók és megfelelő csatlakozó aljzatok használata csökkenti az elektromos áramütés kockázatát.
- Kerülje az érintkezést az olyan földelt felületekkel, mint a csövezetékek, radiátorok, tűzhelyek és hűtőszekrények.** Nő az áramütés kockázata, ha a földelt készülékekhez ér.
- Ne tegye ki az elektromos szerszámokat eső vagy nedvesség hatásának.** Az elektromos szerszámokban bekérülő víz növeli az áramütés kockázatát.
- A csatlakozóvezetéseket csak rendeltetészerűen használja!** Soha ne lógassa rajtuk, és soha ne akassza fel velük az elektromos eszköz! A csatlakozódugót soha ne a vezetéknek fogva húzza ki az aljzataból! Ne vigye a kábelt felhevült tárgyak, olajak, éles peremek vagy készülékek mozgó alkatrészeinek közelébe. A sérült vagy megrepedt kábel megnöveli az áramütés kockázatát.
- Ha elektromos eszközzel szabadban fog dolgozni, csak kültéri használatra is alkalmas hosszabbító kábelt használjon.** A szabadtéri használatra szánt hosszabbító kábel használata csökkenti az áramütés kockázatát.
- Ha az elektromos szerszámot nedves környezetben kell használnia, akkor alkalmazzon hibaáram-védőkapcsolót.** A hibaáram-védőkapcsoló (RCD) alkalmazása csökkenti az áramütés kockázatát.

3) Személyi biztonság

- Mindig legyen figyelmes, és ügyeljen arra, amit csinál, és józan ésszel dolgozzon az elektromos szerszámmal.** Soha ne használja az elektromos szerszámot, ha fáradt, vagy kábítószert, alkoholt vagy gyógyszereket használ. Az elektromos szerszám használata során egyetlen pillanatnyi figyelmetlenség is komoly sérülésekhez vezethet.
- Használjon személyi védőfelszerelést és mindig hordjon védőszemüveget.** Az elektromos szerszám fajtájától és alkalmazásától függően, az olyan személyi védőfelszerelések viselése, mint a porvédő maszk, a csúszásmentes biztonsági cipő, a védősisak, vagy a fülvédő, csökkenti a személyi sérülések kockázatát.
- Kerülje el a készülék véletlen üzembe helyezését.** Győződjön meg róla, hogy az elektromos szerszám ki van-e kapcsolva, mielőtt csatlakoztatja a készüléket az áramforráshoz és/vagy az akkumulátorhoz, vagy felemeli és egyik helyről a másikra viszi azt. Ha úgy viszi egyik helyről a másikra az elektromos szerszámot, hogy az ujjá a kapcsolón van, vagy ha a készüléket bekapcsolva helyezi áram alá, a balesetet okozhat.
- Távolítson el minden beállított eszközt vagy csavarkulcsot, mielőtt bekapcsolja az elektromos szerszámot.** A készülék forgó részeiben hagyott szerszám vagy kulcs személyi sérülésekhez vezethet.
- Kerülje a rendellenes testtartást.** Ügyeljen arra, hogy biztos lábakon álljon, és hogy ne veszítse el az egyensúlyát. Ez váratlan helyzetekben is jobb ellenőrzést biztosít az elektromos szerszám felett.
- Viseljen megfelelő ruházatot.** Ne viseljen bő ruházatot vagy ékszereket. Tartsa távol a haját, a ruházatát és kesztyűjét a mozgó alkatrészekről. A laza ruhát, az ékszereket vagy a hosszú haját elkaphatják a mozgó alkatrészek.
- Ha az eszközre porfelszívó és porgyűjtő eszközök szerelhetők rá, akkor azokat megfelelő módon kell csatlakoztatni és használni.** Porfelszívó használata csökkenti a porral kapcsolatos kockázatokat.
- A biztonság tekintetében ne ringassa magát hamis illúzióba, és ne bagatellizálja el az elektromos eszközökre vonatkozó biztonsági szabályokat, még akkor sem, ha már régóta használ ilyeneket, és tudja, hogyan kell bánni velük.** A hanyagság a másodperc töredéke alatt súlyos sérülésekhez vezethet.

4) Az elektromos szerszám használata és kezelése

- Ne terhelje túl a készüléket.** A munkájához mindig az ahhoz megfelelő elektromos szerszámot használja. Azoknak megfelelő elektromos szerszámmal jobban és biztonságosabban tud dolgozni a megadott teljesítménytartományban.

- Ne használjon olyan elektromos szerszámot, amelynek a kapcsolója hibás.** Ha az elektromos szerszámot már nem lehet be- és kikapcsolni, az veszélyes, és javítást igényel.
- Húzza ki a csatlakozódugót a konnektorból és/vagy vegye ki az akkumulátort, mielőtt a készüléken beállításokat végez, tartozékokat cserél ki, vagy eltávolítja a készüléket.** Ez az óvintézkedés csökkenti az elektromos szerszám véletlen beindulásának kockázatát.
- A használaton kívüli elektromos szerszámokat gyermekektől távol kell tartani.** Ne engedje meg a készülék üzemeltetését olyan személyek számára, akik nem ismerik a készülék működését és nem olvasták el ezeket az utasításokat. Az elektromos szerszámok veszélyesek a hozzá nem értő személyek kezében.
- Az elektromos szerszámok gondos karbantartást igényelnek.** Ellenőrizze, hogy a mozgó alkatrészek kifogástalanul működnek-e és nem szorulnak-e, és nincsenek-e törött vagy sérült alkatrészek, amelyek hátrányosan befolyásolhatják az elektromos szerszám működését. Meghibásodás esetén a készülék használata előtt javíttassa meg a károsodott alkatrészeket. Sok balesetet okoznak a rosszul karbantartott elektromos szerszámok.
- A vágószerszámokat tartsa élesen és tisztán.** A gondosan karbantartott, éles vágóélekkel rendelkező vágószerszámok kevésbé akadnak meg, és könnyebben vezethetők.
- Az elektromos szerszámokat, tartozékokat, tartalék eszközöket, stb. ezeknek az utasításoknak megfelelően kell használni.** Ennek során vegye figyelembe a munkafeltételeket és az elvégzendő munkát. Az elektromos szerszámok nem rendeltetészerű használata veszélyes helyzeteket idézhet elő.
- Tartsa a fogantyúkat és fogantyú felületeket szárazon, tisztán, olaj- és zsírintes állapotban.** A csúszós fogantyúk és fogantyú felületek miatt váratlan helyzetekben nem lehet biztonságos módon kezelni és ellenőrizni az elektromos eszközt.

5) Az akkumulátoros szerszám használata és kezelése

- Az akkumulátor feltöltéséhez csak a gyártó által ajánlott töltőkészüléket használja.** Más töltőkészülék használata esetén az akkumulátorok tönkremenhetnek, és tűzveszély is fennáll.
- Az elektromos szerszámokban csak a hozzájuk való akkumulátorokat alkalmazza.** Más akkumulátorok használata sérülésveszéllyel és tűzveszéllyel járhat.
- A használaton kívüli akkumulátort tartsa távol az iratkapcsoktól, érméktől, kulcsoktól, szögektől, csavaroktól vagy egyéb kis fémtárgyaktól, melyek az érintkezők áthidalását okozhatják.** Az akkumulátor érintkezőinek rövidre zárása következtében tűz vagy égési sérülés keletkezhet.
- Helytelen használat esetén az akkumulátorból folyadék távozhat.** Ne érjen hozzá ehhez a folyadékhoz. Ha mégis véletlenül a bőrre kerülne, mossa le vízzel. Ha a folyadék a szemébe kerülne, a vízzel való lemosás után forduljon orvoshoz. Az akkumulátorból kilépő folyadék bőrirritációt vagy égési sérülést okozhat.
- Ne használja az akkumulátort, ha sérült vagy deformálódott.** A sérült vagy deformálódott akkumulátorok kiszámíthatatlanul működhetnek, és tüzet, robbanást vagy személyi sérülést okozhatnak.
- Akkumulátorokat ne tegyen ki tűz vagy magas hőmérséklet hatásának.** A tűz és a 130 °C-nál nagyobb hőmérséklet robbanást idézhet elő.
- Kövessen minden töltési utasítást, és soha ne töltse az akkumulátort vagy az akkumulátoros eszközt, ha a hőmérséklet a használati utasításban megadott tartományon kívül van.** A helytelen módon, vagy az engedélyezett hőmérsékleti tartományon kívül végzett töltés tönkre teheti az akkumulátort, és növelheti a tűz kockázatát.

6) Szervíz

- Az elektromos szerszámot csak minősített szakemberrel, és eredeti pótalkatrészek felhasználásával javíttassa.** Ezzel garantálható, hogy az elektromos szerszám használata biztonságos maradjon.
- Megrongálódott akkumulátorokat soha ne vessen alá karbantartásnak.** Az akkumulátorokon mindennemű karbantartást lehetőség szerint csak a gyártónak vagy a hivatalos ügyfélszolgálatoknak szabad végezni.

Az országos előírások korlátozhatják a magassági ágvágó használatát.

Használat előtt, és amennyiben esetleg lejtette, vagy ha különféle ütések érték, vizsgálja ki, hogy nem keletkeztek-e benne komolyabb károk vagy hibák.

Biztonsági útmutatások magassági ágvágókhoz

- Tartsa távol a testrészeit a lánctól.** Járó láncnál ne próbálja meg eltávolítani a vágálegyét, vagy megfogni a levágandó anyagot. A lánc még a kapcsoló kikapcsolása után is tovább mozog. A magassági ágvágó használata során egy pillanatnyi figyelmetlenség is súlyos sérülésekhez vezethet.
- A magassági ágvágót a fogantyújánál fogva, nyugalmi helyzetben lévő láncsal vigye, és az ujjait tartsa távol a teljesítménykapcsolóktól.** A magassági ágvágó helyes hordozása csökkenti a véletlenszerű működést, és így a lánc okozta sérülések kockázatát.
- A magassági ágvágó szállítása vagy elrakása előtt mindig húzza rá a védőburkolatot a láncra.** A magassági ágvágó szakszerű kezelése csökkenti a lánc okozta személyi sérülések veszélyét.
- Mielőtt eltávolítaná a kés alá szorult vágálegyét, vagy karbantartási munkába fogna, bizonyosodjon meg arról, hogy kikapcsolta az összes teljesítménykapcsolót, és kivette vagy leválasztotta az akkumulátor egységet.** A beszorult vágálegyét eltávolítása, vagy a karbantartás végzése közben véletlenül bekapcsolt magassági ágvágó súlyos személyi sérülésekhez vezethet.

- e) Mielőtt eltávolítaná a kés alá szorult vágóleket, vagy karbantartási munkába fogna, bizonyosodjon meg arról, hogy az összes teljesítménykapcsoló ki van kapcsolva, és a bekapcsolásár működésbe van hozva.

A beszorult vágóleket eltávolítása, vagy a karbantartás végzése közben véletlenül bekapcsolt magassági ágvágó súlyos személyi sérülésekhez vezethet.

- f) A magassági ágvágót kizárólag a szigetelt fogantyúfelületeknél fogva tartsa, mivel a láncc érintkezésbe kerülhet a zöldbenn megbúvó vezetékkel. A lánccnak feszültség alatt álló vezetékkel történő érintkezésekor az eszköz fém részei feszültség alá kerülhetnek, és áramütést okozhatnak.

- g) Az eszközzel ne közelítse meg a lenyírandó sövény területén lévő vezetékeket. A sövényekben és a fák levelei közt vezetékek bújhatnak meg, amelyekbe a láncc véletlenül belevághat.

- h) Kedvezőtlen időjárási viszonyok között, de különösen villámlás veszélye esetén ne használja a magassági ágvágót. Ezzel csökkenhet a kockázata, hogy villámcsapás éri.

Biztonsági útmutatások magassági ágvágókhoz

- a) Soha ne használja a magassági ágvágót áramvezetékek közelében, csökkentve ezzel a halálos áramütések kockázatát.

Áramvezetékek megérintése, vagy az ilyenek közelében végzett sövénynyírás súlyos sérülésekhez vagy akár halálos áramütéshez vezethet.

- b) A magassági ágvágót mindig két kézzel használja. Tartsa mindig két kézzel a magassági ágvágót, nehogyan elveszítse felette az uralmát.

- c) Ha a magassági ágvágóval fej felett dolgozik, viseljen fejtűdőt. A lepotyogó letört darabok súlyos sérülésekhez vezethetnek.

Nézze át a sövényeket és a fák lombjait, hogy nem bújnak-e meg bennük rejtett tárgyak (pl. drótkerítés és rejtett vezetékek).

Ajánlatos 30 mA-es vagy annál kisebb kioldási áramú hibaáram védőkapcsolót használni.

Mindig tartsa két kézzel a magassági ágvágót a két fogantyújánál fogva.

A magassági ágvágóval földön álló helyzetben szabad dolgozni. Létráról vagy egyéb ingatag felületről nem szabad használni.

Mielőtt használni kezdené a magassági ágvágót, győződjön meg arról, hogy a mozgó alkatrészek (pl. a hosszú nyél és az elforduló elem) rögzítőelemei reteszelt helyzetben vannak.

További biztonsági útmutatások

Az akkumulátorokra és akkumulátortöltőkre vonatkozó biztonsági figyelmeztetések

-  Olvassa el az összes biztonsági figyelmeztetést és utasítást. A figyelmeztetések és az utasítások figyelmen kívül hagyása áramütést, tüzet és/vagy komoly sérülést okozhat.

-  Tartsa biztonságos helyen az útmutatót. Csak akkor használja az akkumulátortöltőt, ha ismeri annak minden funkcióját, és korlátlanul képes végrehajtani ezeket, vagy megfelelő utasításokat kapott.

- Ne használja a terméket robbanásveszélyes környezetben.

- Felügyelje a gyermekeket használat, tisztítás és karbantartás közben. Így biztos lehet benne, hogy a gyermekek nem fognak játszani az akkumulátortöltővel.

- Csak POWER FOR ALL rendszerű, PBA 18V típusú, 1,5 Ah-nál nagyobb kapacitású, (minimum 5 cellás) Li-Ion akkumulátorokat töltsön vele. Az akkumulátor feszültségének egyeznie kell a töltőkészülék akkumulátortöltő feszültségével. Nem újratölthető akkumulátorokat ne töltsön. Ellenkező esetben fennáll a tűz- és robbanásveszély.

-  Az akkumulátortöltőt csak zárt helyiségben használja, és óvja a nedvességtől. Víz bejutása az akkumulátortöltőbe növeli az áramütés veszélyét.

- Tartsa tisztán az akkumulátortöltőt. A szennyeződés áramütés veszélyét rejti magában.

- Használat előtt mindig ellenőrizze a töltőkészüléket, a kábelt és a csatlakozót. Ne használja az akkumulátortöltőt, ha sérülést észlel. Ne nyissa fel saját kezűleg az akkumulátortöltőt, ügyeljen arra, hogy a javításokat csak szakképzett személy végezze el, kizárólag eredeti pótalkatrészek felhasználásával. A megrongálódott töltőkészülékek, kábelek és csatlakozódugók miatt megnő az áramütés kockázata.

- Ne használja az akkumulátortöltőt könnyen éghető felületeken (pl. papír, textil stb.) vagy gyúlékony környezetben. A töltőkészülék a töltés során felmelegszik, így tűzveszély keletkezik.

- Ha a csatlakozókábelt ki kell cserélni, a biztonsági kockázatok elkerülése érdekében ezt a feladatot GARDENA-szakember vagy a GARDENA gépek hivatalos szervizközpontja végezze.

- Ezek a biztonsági utasítások csak a POWER FOR ALL rendszer 18 V-os Li-ion akkumulátoraira vonatkoznak.

- Az akkumulátorokat csak a gyártó által ajánlott akkumulátortöltővel töltsse. Az egyik akkumulátortípushoz megfelelő töltőkészülék tűzveszélyes lehet, ha egy másik akkumulátortípussal használja.

- Ha az akkumulátor sérült vagy nem megfelelően használják, Gőzök távozhatnak belőle. Gondoskodjon a terület jó szellőzéséről, és forduljon orvoshoz, ha bármilyen káros hatást tapasztal. A gőzök izgató hatással lehetnek a légutakra.

- Ha az akkumulátor meghibásodott, folyadék szívároghat ki, és átitathatja a közeli tárgyakat. Ellenőrizze az érintett alkatrészeket. Tisztítsa meg, vagy szükség esetén cserélje ki őket.

- Nem megfelelő használat vagy az akkumulátor sérülése esetén az akkumulátorból gyúlékony folyadék távozhat; kerülje a folyadékkal

való érintkezést. Ha ez véletlenül mégis megtörténik, öblítse le vízzel. Ha a folyadék a szemébe került, orvosi segítségét is vegye igénybe.

Az akkumulátorból távozó folyadék irritációt vagy égési sérülést okozhat.

- Az akkumulátort csak a POWER FOR ALL rendszerhez megfelelő partnertermékekben használja. A POWER FOR ALL jelzésű 18 V-os akkumulátorok teljes mértékben kompatibilisek a következő termékekkel: minden 18 V-os POWER FOR ALL rendszer terméké.

- Tartsa be a termék használati utasításában található, akkumulátorra vonatkozó ajánlásokat. Ez az egyetlen módja az akkumulátor és a termék biztonságos üzemeltetésének, valamint az akkumulátorok veszélyes túlterheléstől való védelmének.

- Az akkumulátorokat csak a gyártó vagy a POWER FOR ALL rendszer partnerei által ajánlott akkumulátortöltőkkel töltsse. Egy bizonyos típusú akkumulátorhoz alkalmas akkumulátortöltő tűzveszélyes, ha más akkumulátorokkal használják (akkumulátortípus: PBA 18V stb./kompatibilis akkumulátortöltők: AL 18 stb.).

- Az akkumulátort részben feltöltve szállíthatja. Az akkumulátor teljes teljesítményének biztosításához a termék első használatba vétele előtt teljesen töltsse fel az akkumulátort az akkumulátortöltővel.

- Az elem gyermekektől elzárva tartandó.

- Ne nyissa fel az akkumulátort. Zárlat veszélye fenyeget.

- Ne zárja rövidre az akkumulátort. Ne tegye a nem használt akkumulátort gémkapcsok, pénzérmék, kulcsok, szögek, csavarok vagy egyéb apró fémtárgyak közelébe, mivel ezek áthidalhatják az érintkezőket. Az akkumulátorsaruk rövidre zárása égést vagy tüzet okozhat.

- Használat után az akkumulátor érintkezői forróak lehetnek. Ezért az elem kivételekor számoljon vele a forró felületek megérintésekor.

- Az akkumulátort hegyes tárgyak, például szög vagy csavarhúzó, illetve erős is károsíthatja. Az akkumulátor belsejében zárlat keletkezhet, így az meggyulladhat, füstölhet, szétúrranhat vagy túlhevülhet.

- Soha ne szervelje a sérült akkumulátort. Az akkumulátorok karbantartását kizárólag a gyártó vagy a hivatalos szervizközpontok végezhetik.

-  Védje az akkumulátort a hőtől, pl. a hosszantartó napugárzástól, tüztől, szennyeződéstől, víztől és nedvességtől. Robbanás és zárlat veszélye fenyeget.

- Az akkumulátort csak -20 °C és +50 °C közötti környezeti hőmérsékleten működtesse és tárolja.

Nyáron például ne hagyja az akkumulátort az autóban. 0 °C alatti hőmérsékleten a teljesítmény a készüléktől függően csökkenhet.

- Az akkumulátort kizárólag 0 °C és +35 °C környezeti hőmérséklet között töltsse. A megadott hőmérséklettartományon kívüli töltés károsíthatja az akkumulátort, és növelheti a tűz kialakulásának veszélyét.

- Használat után hagyja legalább 30 percig hűlni az akkumulátort, mielőtt tölteni kezdené, vagy elrakná.

Elektromos biztonság



VESZÉLY! Szívleállás!

Ez a termék az üzemelés során elektromágneses mezőt hoz létre. Ez a mező bizonyos körülmények között hatással lehet az aktív és passzív orvosi implantátumok működési módjára. A súlyos vagy halálos kimenetelű sérülések elkerülése érdekében azt javasoljuk, hogy az orvosi implantátummal rendelkező személyek a termék használata előtt beszéljenek erről az orvosukkal, vagy az implantátum gyártójával.

A töltőkészüléket csak a típus táblán megadott váltóáramú feszültségre csatlakoztassa.

Tilos a termék bármilyen részének földelése!

Közelség zivatar esetén ne használja a terméket.

Óvja az akkumulátor érintkezőit a nedvességtől.

Személyi biztonság



VESZÉLY! Fulladásveszély!

Az apróbb alkatrészek könnyen lenyelhetők. A nejlonzacskó miatt kisgyermeknek fulladás veszélye fenyeget. Szereléskor tartsa távol a kisgyermkeket.

A magassági ágvágót csak a számára előírt módon használja. A berendezés üzemeltetője a felelős más személy balesetért, ill. ezen személy tulajdonával szemben felmerülő bármely jellegű kockázatért. Vegye figyelembe, hogy kiengedett teleszkópcsővel végzett munkavégzés esetén a harmadik személy által veszélyeztetett munkaterület növekszik.



VESZÉLY!

A felvett hallásvédő, és a termék által keltett zajok miatt előfordulhat, hogy nem fogja észlelni a közeledő embereket.

Mindig viseljen megfelelő ruházatot, védőkesztyűt és lábbelit.

Kerülje az érintkezést a lánccal olajjal, különösen ha az allergiás reakciót vált ki Önben.

Figyelje meg azokat a zónákat, ahol sor akar keríteni a magassági ágvágó használatára és távolítsa el minden drótot, rejtett elektromos vezetéket és más fémtárgyakat.

Az összes beállítási tevékenységet (a vágófej döntése, a teleszkópcső hosszának módosítása) felhelyezett védőburkolattal kell végezni és a magassági ágvágót eközben nem szabad a vezetőlemezzel állítani.

Használat előtt és erős ütések esetén a gépet meg kell vizsgálni törésnyomokra vagy sérülésekre. Szükség esetén javíttassa meg.
Soha ne próbáljon hiányos vagy nem engedélyezett módon módosított magassági ágvágóval dolgozni.

A motoros készülék használata és kezelése

Lehetőség szerint sajátítsa el, hogy vész helyzetben miként tudja lekapcsolni a terméket. A magassági ágvágót soha ne fogja meg a védőburkolattól.

A magassági ágvágót ne használja, ha a védőkészülékek sérültek.

A magassági ágvágó használata közben ne használjon létrát!

A termék csak szilárd talajon állva használható.

Az akkumulátor levétele:

- mielőtt a magassági ágvágó felügyelet nélkül marad;
- eltömődés megszüntetése előtt;
- a magassági ágvágó ellenőrzése és tisztítása előtt vagy mielőtt dolgoznának rajta;
- ha egy tárggyal találkozik. A magassági ágvágót csak akkor szabad ismét használni, amikor abszolút biztosítva, hogy a magassági ágvágó teljes egészében üzembiztos;
- amikor a magassági ágvágó elkezd szokatlanul erősen vibrálni. Azonnal ellenőrizze az okot! A túlzott vibráció balesetet okozhat;
- mielőtt a terméket odaadná valakinek.



SÉRÜLÉSVESZÉLY!

Ne érintse meg a láncot.

→ A munka végeztével vagy a munka szüneteltetésekor a védőborítást helyezze rá.

A készülék biztonságos üzemállapotához elengedhetetlen, hogy valamennyi anya és csavar szorosan meg legyen húzva.

Amennyiben a termék átmelegedett, elrakás előtt hagyja lehűlni.

35 °C felett, vagy napsütötte helyen nem szabad tárolni a magassági ágvágót.

A magassági ágvágót ne tárolja statikusan elektromos helyen.

Figyelem! Lepotyogó vágálék!

Csak nappali fényben és jó látási viszonyok között végezzen munkát.

2. SZERELÉS



VESZÉLY! Személyi sérülés veszélye!

Vágási sérülés veszélye fenyegeti, ha a termék akaratlanul beindul.

→ A termék szerelése előtt mindig vegye ki az akkumulátort és csúsztassa rá a védőburkolatot a vezetőlemezre.

Az ágvágó, az akkumulátor, az akkumulátortöltő, a lánc, a vezetőlemez, a hatszögkulcsoshoz mellékelt védőburkolat és a használati utasítás a csomag részét képezik.

A teleszkópnyel felszerelése [ábra A1/A2]:

1. Csúsztassa be a ② teleszkópnyelet az ① motoregységbe ütközésig. Ehhez a két jelölésnek (M) egymással szemben kell lennie.
2. Húzza meg erősen a ③ szürke anyát.

Az vállpánt felszerelése [ábra A3]:



FIGYELEM!

A termékhez mellékelt pánt használata kötelező.

1. Tágítsa fel a ④ pántszorító kapcsot, csiptesse a szár köré, és fogja rá az ⑤ csavar meghúzásával.
2. Akassza be a ⑥ karabinert a ④ pántszorító kapcspon.
3. A gyorszár segítségével állítsa be a pántot a kívánt hosszra.

3. KEZELÉS



VESZÉLY! Személyi sérülés veszélye!

Vágási sérülés veszélye fenyegeti, ha a termék akaratlanul beindul.

→ Várja meg, amíg a lánc nyugalmi helyzetbe kerül, vegye ki az akkumulátort és csúsztassa rá a védőburkolatot a vezetőlemezre, mielőtt megkezdi a termék beállítását vagy szállítását.

Akkumulátor feltöltése [ábra O1/O2/O3]:



FIGYELEM!

→ Figyeljen a hálózati feszültségre! Az áramforrás feszültségének egyeznie kell a töltő készülék típus tábláján szereplő adatokkal.

A GARDENA 14770-55-ös term. sz-ú magassági ágvágó csomagolása nem tartalmazza az akkumulátort és a töltő készüléket.

Az intelligens töltési folyamat automatikusan felismeri az akkumulátor töltöttségi szintjét, és az akkumulátor hőmérsékletétől és feszültségétől függően mindenkor optimális töltőárammal végzi a töltést.

Ez kíméli az akkumulátort, amely a töltőben történő tárolás esetén is mindig teljesen feltöltött marad.

1. Nyomja meg az (A) kireteszelő gombot, és vegye ki a (B) akkumulátort a (D) akkumulátor befogóból.
2. Csatlakoztassa az akkutöltő-készüléket (C) egy hálózati csatlakozóaljzathoz.
3. Tolja rá a (C) akkumulátortöltő készüléket a (B) akkumulátorra.

Ha a töltő készüléken lévő (L) akkumulátor töltésjelző lámpa zölden villog, ez azt jelzi, hogy az akkumulátor töltése folyamatban van.

Ha a töltő készüléken lévő (L) akkumulátor töltésjelző lámpa állandó zöld fényvel ég, ez azt jelzi, hogy az akkumulátor teljesen fel van töltve (Töltési idő, lásd a 7. MŰSZAKI ADATOK).

4. A töltés során rendszeres időközönként ellenőrizze a töltési állapotot.
5. Ha az akkumulátor (B) teljesen feltöltődött, leválaszthatja a (B) akkumulátort a (C) töltő készülékről.

A kijelző elemek jelentése:

Kijelzés a töltő készüléken [ábra O3]:

Akkumulátor villogó töltésjelző fény (L)



A töltési művelet folyását az (L) akkumulátor töltésjelző villogása jelzi.

Útmutatás: Töltési művelet csak akkor folyhat, ha az akkumulátor hőmérséklete a megengedett töltési hőmérséklettartományban van (lásd a 7. MŰSZAKI ADATOK).

Akkumulátor állandó töltésjelző fény (L)



Az (L) akkumulátor töltésjelző állandó fénye azt jelzi, hogy az akkumulátor teljesen fel van töltve, vagy a hőmérséklet a megengedett töltési hőmérséklettartományon kívül van, és ezért nem végezhető töltés. Mielőtt a hőmérséklet visszatér a megengedett tartományba, folytatódik az akkumulátor töltése.

Ha nincs bedugva akkumulátor, az (L) akkumulátor töltésjelző állandó fénye azt jelzi, hogy a hálózati csatlakozó be van dugva a hálózati aljzatba, és a töltő készülék üzembiztos.

(P) akkumulátor töltöttségi állapot kijelző a terméken [ábra O4/O14]:

A termék beindítása után 5 másodpercre kijelez a (P) akkumulátor töltöttségi állapot kijelző.

Akkumulátor töltöttségi állapot	Akkumulátor töltöttségi állapot kijelző
67 – 100 %-ig feltöltve	(1), (2) és (3) zöld fényvel világít
34 – 66 %-ig feltöltve	(1) és (2) zöld fényvel világít
11 – 33 %-ig feltöltve	(1) zöld fényvel világít
0 – 10 %-ig feltöltve	(1) zöld fényvel villog

Ha az (L) LED zöld fényvel villog, fel kell tölteni az akkumulátort.

Ha a (M) hibajelző LED világít vagy villog, lásd a 6. HIBAELHÁRÍTÁS.

A láncolaj betöltése [ábra O5]:



VESZÉLY!

Ha a lánc a vezetőlemezen nincs elegendően megolajozva, ez a lánc elszakadásához és sérülésekhez vezethet.

→ Használat előtt ellenőrizze, hogy az eszköz kellő mennyiségben adagolja-e a láncolajat.

A GARDENA láncfűrészolajat (cikksz. 6006) javasoljuk, vagy egy ezzel egyenértékű, szakkereskedésben kapható bio lánckenő olajat.

1. Csavarozza le az olajtartály (7) fedelét.
2. Töltsön bele annyi láncolajat a (8) betöltő csonkba, hogy a (9) kémlelőablak teljesen megteljen olajjal.
3. Csavarozza vissza az olajtartály (7) fedelét a (8) betöltő csonkra.
4. Ellenőrizze az olajkenő rendszert:

Ha olaj ömlött a termékre, akkor azt alaposan meg kell tisztítani.

Ellenőrizze az olajkenő rendszert [ábra O6]:

- Tartsa a 20 vezetőlemezt egy világos, fűrészelt felfelület fölé, attól kb. 20 cm távolságban.
A gép egy perc működése után a felületen érzékelhető olajnyomok kell, hogy legyenek.



FIGYELEM!

A 20 vezetőlemeznek semmilyen körülmények között nem szabad a talajjal vagy homokkal érintkeznie, mivel a lánc fokozott kopásához vezet.

Munkahelyzetek:

A magassági ágvágót 2 munkavégzési helyzetben lehet működtetni (fent/lent). A tiszta vágási felület érdekében a vastag ágakat 2 lépésben kell levágni (hasonló ábrák).

Fűrészelés felül (vastag ágak esetén) [ábra O6/O7/O8]:

1. Alulról fűrészeljen bele az ágba az átmérőjének legfeljebb 1/3-ig (A lánc az 10 elülső ütközőig tolódik).
2. Felülről fűrészelje le az ágot (A lánc visszahúzdódik a 11 hátsó ütközőig).

Fűrészelés alul [ábra O6/O9]:

- Felülről fűrészelje le az ágot (A lánc visszahúzdódik a 11 hátsó ütközőig).

A motoregység döntése [ábra O10]:

A motoregység 1 15°-os lépésekben, 60° és -60° között dönthető.

1. Tartsa lenyomva a két 11 narancssárga gombot, és döntse az 1 motoregységet a kívánt irányba.
2. Engedje el a két 11 narancssárga gombot, és hagyja helyére pattanni az 1 motoregységet.

A teleszkópcső kihúzása [ábra O11]:

A teleszkópcsövet 2 fokozatmentesen 50 cm-ig ki lehet húzni.

1. Lazítsa meg az 12 narancssárga csavaranyát.
2. Tolja ki a 2 teleszkópnyelet a kívánt hosszra.
3. Húzza meg ismét az 12 narancssárga anyát erősen.

A magassági ágvágó indítása [ábra O1/O12/O13/O14]:



VESZÉLY! Személyi sérülés veszélye!

Sérülésveszély áll fenn, ha a termék az indítókar elengedésekor nem kapcsol ki.

- Ne iktassa ki a biztonsági berendezéseket vagy kapcsolókat. Például, ne rögzítse hozzá az indítókart a fogantyúhoz.

A munka elkezdése előtt le kell ellenőrizni a következő előfeltételek teljesülését:

- **Legelődjő láncolaj van az olajzórendszerbe töltve (lásd a 3. KEZELÉS).**
- **A lánc feszes (lásd a 4. KARBANTARTÁS).**

Elindítás:

A termék két kapcsolós biztonsági szerkezettel (bekapcsolásgátló záras indítókarral) van felszerelve, amely megakadályozza a termék akaratlan bekapcsolását.

1. Helyezze be az akkumulátort 8 az akku-befogóba 10, amíg az hallhatóan bekattan.
2. A védőburkolat 13 csappantyúját hajtja fel és vegye le a vezetőlapról.
3. Egyik kezével a 2 teleszkópnyél markolat szigetelt felületénél, másik kezével pedig a 14 markolatnál fogva tartsa meg a magassági ágvágót.
4. Csúsztassa előre a 15 bekapcsolászárat, és húzza meg a 16 indítókart. A magassági ágvágó elindul és 5 másodpercre jelzést ad az 17 akkumulátor töltöttségi állapot kijelzője.
5. Engedje el a 15 bekapcsolászárat.

Leállítás:

1. Engedje el az indítókart 18.
A magassági ágvágó leáll.
2. A védőburkolatot csúsztassa rá a vezetőlemeze, és hajtja le, amíg a 13 csappantyú bezáródik.
3. Nyomja meg az 19 kiretesztelő gombot, és vegye ki a 8 akkumulátort a 10 akkumulátor befogóból.

4. KARBANTARTÁS



VESZÉLY! Személyi sérülés veszélye!

Vágási sérülés veszélye fenyegeti, ha a termék akaratlanul beindul.

- Várja meg, amíg a lánc nyugalmi helyzetbe kerül, majd vegye ki az akkumulátort és csúsztassa rá a védőburkolatot a vezetőlemeze, mielőtt belefogna a termék karbantartásába.

A magassági ágvágó tisztítása:



VESZÉLY! Személyi sérülés veszélye!

Sérülésveszély, és a termék károsodásának kockázata.

- Ne tisztítsa a terméket vízzel vagy vízszugárral (nagy nyomású vízszugárral pedig különösen ne).
- Tisztításhoz ne használjon vegyszereket, így benzint vagy oldószereket se. Egyes vegyszerek tönkre tehetnek fontos műanyag alkatrészeket.

A szellőzőnyílásoknak mindig tisztának kell lenniük.

1. A magassági ágvágót nedves kendővel tisztítsa meg.
2. Tisztítsa ki a légréseket egy puha kefével (ne használjon csavarhúzó!).
3. A vezetőlemezt szükség esetén kefével tisztítsa meg.

Az akkumulátor és az akkutöltő-készülék tisztítása:

Biztosítsa, hogy az akkumulátor és az akkutöltő-készülék felülete és érintkezői mindig tiszták és szárazak legyenek, mielőtt az akkutöltő-készüléket a hálózatra csatlakoztatja.

A tisztításhoz ne használjon folyóvizet.

→ **Akkumulátor töltő készülék:** Tisztítsa meg az érintkezőket és a műanyag részeket puha, száraz kendővel.

→ **Akkumulátor:** Esetleg tisztítsa meg az akkumulátor szellőzőrését és a csatlakozóit puha, tiszta és száraz ecsettel.

A lánc megfeszítése [ábra M1/M2/M3/M4]:



ÉGÉSVESZÉLY!

A túl feszesre húzott lánc a motor túlterheléséhez és károsodásokhoz vezethet, míg egy elégtelenül feszes lánc a lánc sínről való leugrásához vezethet. A helyesen megfeszített lánc optimális vágási tulajdonságokat, optimális akkumulátor működési időt kínál és meghosszabbítja az élettartamot. Ezért rendszeresen ellenőrizze a feszességet, mivel a lánc használatkor meggyúlhat (különösen, ha a lánc új, az első felszerelést követően kb. egy pár perc működés után, meg kell vizsgálni a lánc feszességét).

→ De a láncot ne feszítse meg közvetlenül a használat után, hanem várjon, míg az lehűl.

A hatszögkulcs a csavarokhoz 17 a védőburkolat belsejében található 18.

1. Lazítsa meg a két darab 17 csavart. (A 17 csavarokat ne csavarja ki!).
2. A 20 vezetőlemez közepén emelje meg a 18 láncot. A hézagnak kb. 2 – 3 mm-nek kell lennie.
3. Ha a lánc nem elég feszes, a 24 beállító csavart az óramutató járásával egyező irányban forgassa el.
Ha a lánc túl feszes, a 24 beállító csavart az óramutató járásával ellentétes irányban forgassa el.
4. Húzza meg ismét mindkét 17 csavart.
5. Kb. 10 másodpercre indítsa el a magassági ágvágót.
6. Ellenőrizze le a lánc feszességét, és szükség esetén állítsa utána.

5. TÁROLÁS

Üzemen kívül helyezés [ábra O12]:

A terméket gyermekektől elzárt helyen kell őrizni.

1. A védőburkolatot csúsztassa rá a vezetőlemeze, és hajtja le, amíg a 13 csappantyú bezáródik.
2. Vegye ki az akkumulátort.
3. Tölts fel az akkumulátort.
4. Tisztítsa meg a magassági ágvágót, az akkumulátort és az akkumulátortöltő készüléket (lásd a 4. KARBANTARTÁS).
5. A magassági ágvágót, az akkumulátort és az akkumulátortöltő-készüléket száraz, zárt és fagymentes helyen tárolja.

A termék ártalmatlanítása:

(a 2012/19/EU / S.I. 2013 3113 sz. jelű irányelv szerint)



Nem szabad a terméket a normál háztartási hulladékkal együtt kidobni. A hatályos helyi környezetvédelmi előírásoknak megfelelően kell ártalmatlanítani.

FONTOS!

→ Adja le a terméket a helyi újrahasznosító gyűjtőhelyen, vagy bízza rájuk az ártalmatlanítását.

Az akkumulátor ártalmatlanítása:



A GARDENA akkumulátor lítium-ion cellákat tartalmaz, amelyeket élettartamuk végén a normál háztartási hulladéktól elkülönítve kell ártalmatlanítani.

Li-ion

FONTOS!

→ Adja le az akkumulátorokat a helyi újrahasznosító gyűjtőhelyen, vagy bízza rájuk az ártalmatlanításukat.

1. Merítse le teljesen a lítium-ion cellákat (forduljon a GARDENA szervizhez).
2. Biztosítsa a lítium-ion cellák érintkezőit rövidzárlat ellen.
3. A lítium-ion cellákat szakszerűen kell ártalmatlanítani.

6. HIBAELHÁRÍTÁS



VESZÉLY! Személyi sérülés veszélye!

Vágási sérülés veszélye fenyegeti, ha a termék akaratlanul beindul.

→ Várja meg, amíg a lánc nyugalmi helyzetbe kerül, majd vegye ki az akkumulátort és csúsztassa rá a védőburkolatot a vezetőlemeze, mielőtt megkezdené a terméken a hiba elhárítását.

A lánc cseréje [ábra M1/M2/M3/T1]:



VESZÉLY! Személyi sérülés veszélye!

Lánc okozta vágott sérülések!

→ A lánc cseréjekor viseljen védőkesztyűt.

Ha a vágás határfoka érezhetően csökken (eltompult lánc), a láncot ki kell cserélni. A hatszögkulcs a csavarokhoz ⑰ a védőburkolat belsejében található ⑱.

Csak eredeti **GARDENA pótláncot és vezetőelemet (cikksz. 4048)** vagy a **pótláncot (cikksz. 4049)** szabad használni.

1. Csavarja ki mindkét ⑰ csavart.
2. Vegye le a ⑳ fedelet.
3. Vegye le a ㉑ vezetőlemezt ⑲ láncostul.
4. Vegye le a ⑲ láncot a ㉒ vezetőlemezről.
5. Tisztítsa meg az ① motor egységet, a ㉑ vezetőlemezt és a ㉒ fedelet. Eközben különösen vigyázzon a házban és a ㉒ fedélben található gumi tömítésekre.
6. Húzza rá az új ⑲ láncot a ㉒ vezetőlemez elülső ㉓ ütközőjére. **Győződjön meg arról, hogy a lánc a helyes irányban jár, és hogy az elülső ㉓ ütköző felfelé néz.**
7. A ㉑ vezetőlemezt helyezze rá úgy az ① motor egységre, hogy a ㉒ csap átbújjon a ㉑ vezetőlemezen, és a ⑲ lánc a ㉓ meghajtó kiskerék köré kerüljön.
8. Helyezze vissza a ㉒ fedelet az ① motor egységre. Eközben ügyeljen a gumi tömítésre.
9. Húzza meg lazán mindkét ⑰ csavart.

10. Feszítse meg a láncot (lásd a 4. KARBANTARTÁS).

Probléma	Lehetséges oka	Megoldása
Alacsony működési idő	A lánc túl feszesre van húzva.	→ Feszítse meg a láncot. (lásd a <i>A lánc megfeszítése</i>).
	A láncban nincs kenés, mivel hiányzik az olaj.	→ Töltsön bele láncolajat.
A magassági ágvágó nem állítható meg	Az indítókar szorul.	→ Vegye ki az akkumulátort, és oldja ki az indítókart.
A vágás széle elmosódott	A lánc tompa vagy megsérült.	→ Cserélje ki a láncot.
A lánc elakadt	A lánc túl lazára van feszítve.	→ Feszítse meg a láncot.
A magassági ágvágó erősen rezeg	A lánc túl lazára van feszítve.	→ Feszítse meg a láncot.

Probléma	Lehetséges oka	Megoldása
A magassági ágvágó nem indul el, vagy leáll. Az ① LED zöld fénnel villog [ábra O4]	Akku lemerült.	→ Töltse fel az akkumulátort.
A magassági ágvágó nem indul el, vagy leáll. A ㉑ hibajelző LED pirosan villog [ábra O4]	Az akkumulátor hőmérséklete a megengedett tartományon kívül van.	→ Várjon, amíg az akkumulátor hőmérséklete ismét 0 °C – + 45 °C között lesz.
	A magassági ágvágó akkumulátorának érintkezői közé vízcseppek vagy nedvesség került.	→ Távolítsa el a vízcseppeket/ nedvességet száraz kendővel.
	A motor blokkolva van.	→ Távolítsa el az akadályt. Indítsa el újra.
A magassági ágvágó nem indul el, vagy leáll. A ㉑ hibajelző LED pirosan villog [ábra O4]	A termék hibás.	→ Lépjen kapcsolatba a GARDENA szervizzel.
A magassági ágvágó nem indul el, vagy leáll. A ㉑ hibajelző LED nem világít [ábra O4]	Az akkumulátor nincs teljesen berakva az akkutartó rekeszbe.	→ Rakja be teljesen az akkumulátort az akkutartó rekeszbe annyira, hogy hallhatóan a helyére ugorjon.
	Az akkumulátor hibás.	→ Cserélje le az akkumulátort.
	A termék hibás.	→ Lépjen kapcsolatba a GARDENA szervizzel.
Töltési művelet nem lehetséges. Az ② akkumulátor töltésjelző állandóan világít [ábra O3]	Az akkumulátor nincs (jól) ráakva.	→ Rakja rá az akkumulátort helyesen a töltő készülékre.
	Az akkumulátor érintkezők el vannak koszolódva.	→ Tisztítsa meg az akkumulátor érintkezőket (pl. az akkumulátor többszöri bedugásával és kihúzásával. Esetleg cserélje le az akkumulátort).
	Az akkumulátor hőmérséklete a megengedett töltési hőmérséklettartományon kívül van.	→ Várjon, amíg az akkumulátor hőmérséklete ismét 0 °C – + 45 °C között lesz.
	Az akkumulátor hibás.	→ Cserélje le az akkumulátort.
Az ② akkumulátor töltésjelző nem világít [ábra O3]	A töltő készülék hálózati csatlakozója töltőegység nincs (jól) bedugva.	→ Dugja be a hálózati csatlakozót (tővig) a hálózati aljzatba.
	A hálózati aljzat, hálózati kábel vagy töltő készülék meghibásodott.	→ Vizsgálja meg a hálózati feszültséget. Esetleg vizsgálta meg a töltő készüléket valamelyik megbízott szerződéses kereskedővel vagy a GARDENA szervizzel.



ÚTMUTÁS: Egyéb üzemzavarok esetén forduljon a GARDENA területileg illetékes szervizközpontjához. Javításokat csak a GARDENA szervizközpontokkal, valamint a GARDENA szerződött szakkereskedőivel szabad végezteni.

7. MŰSZAKI ADATOK

Akkumulátoros magassági ágvágó	Egység	Érték (cikksz. 14770)
A lánc sebessége	m/s	3,8
A vezetőlemez hossza	mm	200
A lánc típusa	px	90
Az olajtartály térfogata	cm ³	60
A teleszkópnél hossza	cm	0 – 50
Tömeg (akkumulátorral)	kg	3,5
Hangnyomásszint L _{PA} ¹⁾	dB (A)	73
Bizonytalanság k _{PA}		3
Hangteljesítmény szint L _{WA} ¹⁾ ; mért/garantált	dB (A)	90 / 93
Bizonytalanság k _{WA}		3
Kéz/kar rezgés a _{VHW} ²⁾	m/s ²	1
Bizonytalanság k _{VHW}		1,5

Mérési eljárás: ¹⁾ DIN EN ISO 22868 ²⁾ DIN EN ISO 22867 / S.I. 2001 No. 1701



ÚTMUTÁS: A megadott rezgés kibocsátási értéket szabványosított vizsgálati eljárásnak megfelelő módon mértük meg, így az eredmény alkalmas elektromos szerszámok egymással történő összehasonlítására. Ez az érték a kitévés előzetes megítélésére is felhasználható. A rezgés kibocsátási érték az elektromos szerszám tényleges használata során változhat.

Rendszer-akkumulátor	Egység	Érték (PBA 18V 2,5Ah W-B)	
Akkumulátor feszültség	V (DC)	18	
Akkumulátor kapacitás	Ah	2,5	
A (Li-Ion) cellák darabszáma		5	
Alkalmas POWER FOR ALL rendszerű akkumulátor töltő készülékek		AL 1810 CV / AL 1815 CV / AL 18V-20 / AL 1830 CV / AL 1880 CV / AL 18V-44	
Akkumulátor töltő készülék	Egység	Érték (AL 1810 CV)	Érték (AL 18V-20)
Hálózati feszültség	V (AC)	220 – 240	220 – 240
Hálózati frekvencia	Hz	50 – 60	50 – 60
Névleges teljesítmény	W	26	50
Akkumulátor töltő feszültség	V (DC)	18	18
Max. akkumulátor töltő áram	mA	1000	2000
Akkumulátor töltési idő (kb.)			
PBA 18V 2,0Ah W-B	perc	124	64
PBA 18V 2,5Ah W-B	perc	154	79
PBA 18V 4,0Ah W-C	perc	244	124
Megengedett akkumulátor-hőmérséklet töltés közben	°C	0 – 45	0 – 45
Tömeg	g	170	210
Érintésvédelmi osztály		□ / II	□ / II
Alkalmas POWER FOR ALL rendszerű akkumulátorok		PBA 18V	PBA 18V

8. TARTOZÉKOK/PÓTALKATRÉSZEK

GARDENA Pót lánc és vezetőlemez	Cserelánc és -vezetőlemez.	cikksz. 4048
GARDENA Pótlánc	Cserelánc.	cikksz. 4049
GARDENA Láncfűrész olaj	A lánc kenéséhez.	cikksz. 6006
GARDENA Rendszer-akkumulátor PBA 18V/45 P4A PBA 18V/72 P4A	Akkumulátor a plusz működési idő érdekében vagy cseréhez.	cikksz. 14903 cikksz. 14905
GARDENA Akkumulátor gyorstöltő készülék AL 1830 CV P4A	A POWER FOR ALL rendszerű PBA 18V..W-.. akkumulátorok gyors feltöltéséhez.	cikksz. 14901

9. SZERVIZ

A szervizek aktuális elérhetőségeit a hátoldalon és a weboldalon tekintheti meg:

- Magyarország:
<https://www.gardena.com/hu/tamogatas/tanacsadas/kapcsolat/>

CS Akumulátoros teleszkopikus kivágó

1. BEZPECSNITNI POKYNY.	81
2. MONTÁZ	84
3. OBSLUHA	84
4. ÚDRŽBA	85
5. SKLADOVÁNÍ.	85
6. ODSTRAŇOVÁNÍ CHYB.	85
7. TECHNICKÁ DATA.	86
8. PŘÍSLUŠENSTVÍ/NÁHRADNÍ DÍLY	87
9. SERVIS.	87

Překlad originálních pokynů.



Tento produkt není určen k tomu, aby byl používán osobami (včetně dětí) s omezenými fyzickými, sensorickými nebo duševními schopnostmi nebo osobami s nedostatkem zkušeností anebo nedostatkem znalostí, ledaže na ně dohlíží osoba kompetentní pro jejich bezpečnost nebo od ní obdržely pokyny, jak produkt používat. Dohlížeť na děti, aby si s produktem nehrály. Doporučujeme, aby produkt používali mladiství až od 16 let.

Využití odpovídající určenému účelu:

Teleskopická vyvívovací pilka GARDENA je určena k vyvívání stromů, živých plotů, keřů a křoví s větvemi do průměru max. 8 cm na soukromé domácí nebo hobby zahradě.

Produkt není vhodný pro dlouhodobý provoz.



NEBEZPEČÍ! Poranění!

→ Vyvívovací pilka nesmí být používána pro kácení stromů. Větve v malých kouscích odstranit, aby Vás padající větve nezasáhly nebo by se na Vás padající větve mohly odrazit od země. Při řezání nestát pod větví. Nepoužívat na údržbu rybníka.

1. BEZPEČNOSTNÍ POKYNY

DŮLEŽITÉ!

Přečtěte pečlivě tento návod na použití a uchovejte ho pro opětovné přečtení.

Symbole na produktu:

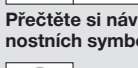

POZOR!

Přečtěte si návod k obsluze a seznamte se s významem značek i bezpečnostních symbolů používaných v tomto návodu a na přístroji.



Používat ochranu očí a sluchu.



Nebezpečí úrazu elektrickým proudem!
Držte se minimálně 10 m od elektrických vedení.



Vždy noste ochranné rukavice.



Vždy noste bezpečnostní obuv s protiskluzovou úpravou.



Vždy noste ochrannou helmu.



Nevystavovat dešti.

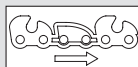

Směr pohybu řetězu.



Pro nabíječku:
Pokud je kabel poškozen nebo prořiznut, ihned vytáhnout zástrčku ze síťové zásuvky.

Obecné bezpečnostní pokyny

Obecné bezpečnostní pokyny pro elektrické nářadí



VÝSTRAHA!

Přečtěte všechny bezpečnostní pokyny, nařízení, ilustrace a technické údaje, kterými je toto elektrické nářadí opatřeno. Zanedbání dodržování bezpečnostních pokynů a nařízení může mít za následek úraz elektrickým proudem, požár a/nebo těžká zranění.

Uložte všechny bezpečnostní pokyny a nařízení tak, aby byly k dispozici i v budoucnu. Pojem "elektrické nářadí" použitý v bezpečnostních pokynech se vztahuje na elektrické nářadí napájené ze sítě (se síťovým kabelem) a na elektrické nářadí napájené z akumulátoru (bez síťového kabelu).

1) Bezpečnost na pracovišti

- a) **Udržujte své pracoviště čisté a dobře osvětlené.**
Nepořádek nebo neosvětlené pracovní oblasti mohou vést k úrazům.
- b) **S elektrickým nářadím nepracujte v prostorech ohrožených explozí, ve kterých se vyskytují hořlavé kapaliny, plyny nebo prachy.**
Elektrické nářadí vytváří jiskry, které mohou zapálit prach nebo páry.
- c) **Udržujte děti a ostatní osoby během práce s elektrickým nářadím v dostatečné vzdálenosti.**
Při rozptýlení pozornosti můžete ztratit kontrolu nad přístrojem.
- ## 2) Elektrická bezpečnost
- a) **Zástrčka elektrického nářadí musí být do použité zásuvky vhodná. Zástrčka nesmí být žádným způsobem upravována. U elektrických nástrojů s ochranou zemněním nepoužívejte žádné adaptéry.** *Neupravovaná zástrčka a vhodná zásuvka snižují riziko úrazu elektrickým proudem.*
- b) **Vyhnete se kontaktu s uzemněnými povrchy, jako jsou trubky, topení, sporáky a chladničky.**
Pokud je Vaše tělo uzemněno, je vyšší riziko úrazu elektrickým proudem.
- c) **Nevystavujte elektrické nářadí dešti nebo vlhku.**
Voda uvnitř elektrického nářadí zvyšuje riziko úrazu elektrickým proudem.
- d) **Napájecí kabel nepoužívejte k jinému účelu – elektrické nářadí nenoste a nezavěšujte za kabel a nevytahujte zástrčku ze zásuvky tažením za kabel. Nevystavujte kabel horku, oleji, ostrým hranám nebo pohyblivým dílům přístroje.**
Poškozený nebo zamotaný kabel zvyšuje riziko úrazu elektrickým proudem.
- e) **Pokud pracujete s elektrickým nářadím ve venkovním prostředí, použijte jen takové prodlužovací kabely, které jsou také určeny do venkovního prostředí.** *Použití prodlužovacího kabelu určeného pro venkovní prostředí snižuje riziko úrazu elektrickým proudem.*
- f) **Pokud se nelze vyhnout provozu elektrického nářadí ve vlhkém prostoru, použijte proudový chránič s chybovým proudem.** *Použití proudového chrániče s chybovým proudem snižuje riziko úrazu elektrickým proudem.*

3) Bezpečnost osob

- a) **Bud'te pozorný, dbejte na to, co děláte, a při práci s elektrickým nářadím postupujte s rozumem. Nepracujte s elektrickým nářadím, pokud jste unaveni nebo jste pod vlivem drog, alkoholu nebo léků.**
Chvilka nepozornosti při práci s elektrickým nářadím může vést k vážným poraněním.
- b) **Noste osobní ochrannou výstroj a vždy ochranné brýle.**
Nošení osobní ochranné výstroje, jako jsou protiskluzové bezpečnostní boty, ochranná helma nebo ochrana sluchu, vždy podle druhu a použití elektrického nářadí snižuje riziko úrazů.
- c) **Zabraňte náhodnému uvedení do provozu. Ujistěte se, že je elektrické nářadí vypnuto dříve než jej připojíte k elektrickému napájení a/nebo akumulátoru.** *Pokud elektrické nářadí nosíte s prstem na spínači nebo připojíte zapnutý přístroj k elektrickému napájení, může to vést k úrazům.*
- d) **Odstraňte seřizovací nářadí nebo klíče na šrouby, dříve než elektrické nářadí zapnete.** *Nástroj nebo klíč zapomenutý v otáčejícím se dílu přístroje může způsobit zranění.*
- e) **Vyhnete se abnormálnímu držení těla. Postarejte se o bezpečný postoj a neustále udržujte rovnováhu.**
Tak můžete elektrické nářadí lépe kontrolovat v nečekaných situacích.
- f) **Noste vhodný oděv. Nenoste široký oděv nebo šperky. Vlasy, oděv a rukavice udržujte dále od pohyblivých se dílů.**
Volný oděv, šperky nebo dlouhé vlasy mohou být zachyceny pohyblivými díly.
- g) **Pokud mají být namontována zařízení na odsávání a zachycování prachu, musí být připojena a správně použita.**
Použití odsávání prachu může snížit ohrožení prachem.
- h) **Nepodlehnete pocitu falešné bezpečnosti a dodržujte bezpečnostní pravidla pro elektrické nářadí, i když jste s ním po mnoha použitích dobře seznámeni.**
Nepozorná manipulace může vést během zlomků vteřiny k těžkým poraněním.

4) Využití elektrického nářadí a manipulace s ním

- a) **Přístroj nepřetěžujte. Pro svou práci použijte jen k tomu určené elektrické nářadí.** *S vhodným elektrickým nářadím se pracuje lépe a bezpečněji v dané výkonové oblasti.*
- b) **Nepoužívejte elektrické nářadí, jehož spínač je vadný.** *Elektrické nářadí, které nejde zapnout nebo vypnout, je nebezpečné a musí být opraveno.*
- c) **Vytáhněte zástrčku ze zásuvky a/nebo vyndejte akumulátor dříve, než budete provádět nastavení přístroje, měnit příslušenství nebo přístroj ukládat.** *Toto opatření zabraňuje náhodnému spuštění elektrického nářadí.*
- d) **Nepoužívané elektrické nářadí ukládejte mimo dosah dětí. Nenechávejte používat přístroj osoby, které s ním nejsou seznámeny nebo které nečetly tyto pokyny.**
Elektrické nářadí je nebezpečné, pokud ho používají nezkušené osoby.
- e) **Elektrické nářadí pečlivě ošetřujte. Kontrolujte, zda pohyblivé díly bezvadně fungují, zda nejsou díly prasklé nebo tak poškozené, že je funkce elektrického nářadí omezena. Před použitím přístroje nechte poškozené díly opravit.**
Mnoho nehod je způsobeno špatně udržovaným elektrickým nářadím.
- f) **Řezné nástroje udržujte ostré a čisté. Pečlivě ošetřované řezné nástroje s ostrými hranami méně vážnou a lépe se vedou.**
- g) **Používejte elektrické nářadí, příslušenství, vkládané nástroje atd. v souladu s těmito pokyny. Přitom respektujte pracovní podmínky a činnost, která má být prováděna.** *Použití elektrického nářadí pro jiné než určené účely může vést k nebezpečným situacím.*

- h) **Udržujte rukojeti a úchopové plochy suché, čisté a bez oleje a tuku.**
Kluzké rukojeti a úchopové plochy neumožňují bezpečnou obsluhu a kontrolu elektrického nářadí v nepředvídaných situacích.

5) Využití akumulátorového nářadí a manipulace s ním

- a) **Akumulátory nabíjejte jen v nabíječkách, které jsou doporučeny výrobcem.** *Nabíječka, která je určena pro určitý druh akumulátorů, může při použití s jinými akumulátory způsobit požár.*
- b) **V elektrickém nářadí používejte pouze k tomu určené akumulátory.**
Použití jiných akumulátorů může způsobit poranění a požár.
- c) **Nepoužívané akumulátory udržujte dále od kancelářských svorek, mincí, klíčů, hřebíků nebo jiných drobných kovových předmětů, které by mohly způsobit přemostění (zkrat) kontaktů.**
Zkrat mezi kontakty akumulátorů může mít za následek spálení nebo oheň.
- d) **Při nesprávném použití může z akumulátorů vytékat kapalina. Vyhnete se kontaktu s touto kapalinou. V případě náhodného kontaktu omýt zasažené místo vodou. Pokud se dostane tato kapalina do očí, vyhledejte lékařskou pomoc.**
Kapalina vytékající z akumulátorů může vést k podráždění kůže nebo popálení.
- e) **Nepoužívejte žádný poškozený nebo pozměněný akumulátor.**
Poškozené nebo pozměněné akumulátory se mohou chovat nepředvídatelně a mohou způsobit požár, explozi nebo mohou zvýšit nebezpečí poranění.
- f) **Akumulátor nevystavujte ohni nebo příliš vysoké teplotě.**
Oheň nebo teploty nad 130 °C mohou vyvolat explozi.
- g) **Dodržujte všechny pokyny pro nabíjení a nikdy nenabíjejte akumulátor nebo akumulátorové nářadí mimo teplotní rozsah uvedený v návodu na provoz.** *Špatné nabíjení nebo nabíjení mimo přípustný rozsah teplot může akumulátor zničit nebo způsobit požár.*

6) Servis

- a) **Vaše elektrické nářadí nechte opravovat pouze kvalifikovaným odborným personálem a pouze s využitím originálních náhradních dílů.**
Tím je zajištěno, že bezpečnost elektrického nářadí zůstane zachována.
- b) **Na poškozených akumulátorech nikdy neprovádějte údržbu.**
Veškerou údržbu akumulátorů by měl provádět pouze výrobce nebo autorizovaný servis.

Národní předpisy mohou omezovat využití teleskopické vyvětovací pilky.

Pokud produkt spadl nebo byl vystaven jiným rázům, tak ho před použitím důkladně prohleďte, abyste zjistili případné poškození nebo nedostatky.

Bezpečnostní pokyny pro teleskopickou vyvětovací pilku

- a) **Udržujte všechny části těla dále od řetězu. Nezkoušejte při běžícím řetězu odstraňovat řezaný materiál nebo držet materiál, který má být řezaný.** *Řetěz se i po vypnutí vypínače pohybuje dále. Chvilka nepozornosti při používání teleskopické vyvětovací pilky může způsobit těžká zranění.*
- b) **Teleskopickou vyvětovací pilku přenášejte za rukojeť při stojícím řetězu a prsty nedávejte do blízkosti výkonové spínače.**
Správné nošení teleskopické vyvětovací pilky snižuje nebezpečí náhodného spuštění a tím i poranění způsobeného řetězem.
- c) **Při transportu nebo uskladnění teleskopické vyvětovací pilky nasuňte vždy na řetěz kryt.** *Odborná manipulace s teleskopickou vyvětovací pilkou snižuje nebezpečí poranění řetězem.*
- d) **Než začnete odstraňovat vklíněné kousky po stříhání nebo provádět údržbářské práce, ujistěte se, že jsou všechny výkonové spínače vypnuty a akumulátorový blok je vyjmut nebo oddělen.**
Nečekané zapnutí teleskopické vyvětovací pilky během odstraňování vklíněných kousků po stříhání nebo během údržby může vést k těžkým poraněním.
- e) **Než začnete odstraňovat vklíněné kousky po stříhání nebo provádět údržbářské práce, ujistěte se, že jsou všechny výkonové spínače vypnuty a že je aktivováno blokovací zařízení zapnutí.**
Nečekané zapnutí teleskopické vyvětovací pilky během odstraňování vklíněných kousků po stříhání nebo během údržby může vést k těžkým poraněním.
- f) **Teleskopickou vyvětovací pilku držte výhradně za izolované úchopové plochy, protože se může řetěz dostat do kontaktu se skrytým elektrickým vedením.** *Kontakt řetězu s vedením pod napětím může způsobit napětí na kovových dílech a vést k úrazu elektrickým proudem.*
- g) **Udržujte všechna vedení mimo oblast stříhání.** *V živých plotech a stromech mohou být skryta vedení a nedopatřením mohou být řetězem poškozena.*
- h) **Teleskopickou vyvětovací pilku nepoužívejte při špatném počasí, zejména při nebezpečí úderu blesku.** *Tím se snižuje riziko zásahu bleskem.*

Bezpečnostní pokyny pro teleskopickou vyvětovací pilku

- a) **Změňte nebezpečí úrazu elektrickým proudem tím, že nebudete používat teleskopickou vyvětovací pilku s prodlouženým dosahem v blízkosti elektrických vedení.**
Kontakt s elektrickým vedením nebo použití v blízkosti elektrických vedení může vést k těžkým poraněním nebo smrtelnému úrazu elektrickým proudem.
- b) **Teleskopickou vyvětovací pilku s prodlouženým dosahem ovládejte vždy oběma rukama.** *Teleskopickou vyvětovací pilku s prodlouženým dosahem držte oběma rukama, abyste vyloučili ztrátu kontroly.*
- c) **Při práci s teleskopickou vyvětovací pilkou s prodlouženým dosahem nad hlavou noste ochranu hlavy.**
Padající úlomky mohou způsobit těžká poranění.

Živé ploty a stromy prohleďte, zda se v nich nevyskytují skryté objekty (např. drátěné ploty a skrytá vedení).

Doporučuje se využití proudového chrániče s vypínacím proudem 30 mA nebo méně.



Teleskopickou vyvrtovací pilku držte oběma rukama za obě držadla.

Teleskopická vyvrtovací pilka je určena pro práce, při kterých stojí uživatel na zemi a ne na žebříku nebo jiné nestabilní ploše.

Před použitím teleskopické vyvrtovací pilky se ujistěte, že jsou blokovací zařízení všech pohyblivých dílů (např. prodloužené násady a kyvného elementu) v blokovací poloze.

Dodatečné bezpečnostní pokyny

Bezpečnostní upozornění pro akumulátory a nabíječky

-  **Pozorně si přečtěte všechna bezpečnostní upozornění a pokyny.** Při nedodržení upozornění a pokynů může dojít k úrazu elektrickým proudem, požáru nebo vážnému poranění.
- **Tyto pokyny uchovávejte na bezpečném místě.**
Nabíječku používejte pouze tehdy, pokud jste dobře obeznámeni se všemi jejími funkcemi a jste schopni provádět všechny činnosti bez omezení nebo jste obdrželi příslušné pokyny.
- **Výrobek nepoužívejte ve výbušném prostředí.**
- **Dohlížejte na děti během používání, čištění a údržby.**
Musí být zajištěno, aby si děti s nabíječkou nehrály.
- **Nabíjejte pouze lithium-iontové akumulátory typu PBA 18V systému POWER FOR ALL s kapacitou 1,5 Ah a vyšší (5 článků nebo více).** Napětí akumulátoru musí odpovídat nabíjecímu napětí nabíječky. **Nenabíjejte akumulátory, které nejsou určené k dobíjení.**
V opačném případě hrozí nebezpečí požáru a výbuchu.
-  **Nabíječku používejte pouze v uzavřených místnostech a udržujte ji mimo dosah vlhkosti.** Vniknutím vody do nabíječky se zvyšuje riziko úrazu elektrickým proudem.
- **Udržujte nabíječku čistou.** Nečistoty představují nebezpečí úrazu elektrickým proudem.
- **Před použitím nabíječku vždy zkontrolujte, včetně kabelu a zástrčky.** Nepoužívejte nabíječku, pokud si všimnete jakéhokoliv poškození. Nabíječku neotevírejte sami. Zajistěte, aby opravy prováděl pouze kvalifikovaný personál s využitím výhradně originálních náhradních dílů.
Poškozené nabíječky, kabely a konektory zvyšují riziko úrazu elektrickým proudem.
- **Nabíječku neprovozujte na snadno hořlavých površích (např. na papíře, textilu atd.) ani v hořlavém prostředí.** Hrozí riziko požáru, protože nabíječka se během nabíjení zahřívá.
- **Pokud je nutné vyměnit spojovací kabel, nechte to provést společnost GARDENA nebo autorizované servisní středisko pro elektrické nástroje GARDENA, aby se předešlo bezpečnostním rizikům.**
- **Tato bezpečnostní upozornění se vztahují pouze na 18V Li-ion akumulátory systému POWER FOR ALL.**
- **Akumulátor nabíjejte pouze pomocí nabíječek doporučených výrobcem.** Nabíječka vhodná pro jeden typ akumulátoru může při použití s jinými akumulátory způsobit nebezpečí požáru.
- **Pokud je akumulátor poškozený nebo nesprávně používán, mohou také uniknout výpary.** Ujistěte se, že je prostor dobře větraný, a vyhledejte lékařskou pomoc, pokud se u vás vyskytnou nežádoucí účinky.
Výpary mohou podráždit dýchací ústrojí.
- **Pokud je akumulátor vadný, může kapalina unikat ven a smáčet sousední předměty.** Zkontrolujte dotčené díly. V případě potřeby je vyčistěte nebo vyměňte.
- **Při nesprávném použití nebo při poškození akumulátoru může dojít k úniku hořlavé kapaliny z akumulátoru.** Vyvarujte se kontaktu s kapalinou. Pokud dojde k náhodnému kontaktu, opláchněte postižené místo vodou. Pokud se tato kapalina dostane do očí, vyhledejte lékařskou pomoc. Kapalina vyteklá z akumulátoru může způsobit podráždění nebo popáleniny.
- **Používejte akumulátor pouze v partnerských produktech systému POWER FOR ALL.** 18V akumulátory s označením POWER FOR ALL jsou plně kompatibilní s následujícími produkty: všechny 18V partnerské produkty systému POWER FOR ALL.
- **Dodržujte doporučení týkající se akumulátoru uvedené v návodu k používání výrobku.** Jedná se o jediný způsob, jak bezpečně používat akumulátor a výrobek a chránit akumulátor před nebezpečným přetížením.
- **Akumulátor nabíjejte pouze pomocí nabíječek doporučených výrobcem nebo partnery systému POWER FOR ALL.** Nabíječka, která je vhodná pro určitý typ akumulátoru, představuje nebezpečí požáru při použití s jinými akumulátory (typ akumulátoru: PBA 18V atd./kompatibilní nabíječky: AL 18 atd.).
- **Akumulátor se dodává částečně nabitý.** Aby byl zajištěn plný výkon akumulátoru, před jeho prvním použitím ho zcela nabijte v nabíječce.
- **Akumulátory uchovávejte mimo dosah dětí.**
- **Neotevírejte akumulátor.** Hrozí riziko zkratu.
- **Akumulátor nezkratujte.** Když akumulátor nepoužíváte, udržujte ho stranou od kancelářských sponek, mincí, klíčů, hřebíků, šroubů nebo jiných malých kovových předmětů, které by mohly způsobit spojení kontaktů.
Při zkratování kontaktů akumulátoru může dojít k popáleninám nebo k požáru.
- **Po použití mohou být kontakty akumulátoru horké.** Při vyjímání akumulátoru dejte pozor na horké kontakty.
- **Akumulátor může být poškozen špičatými předměty, jako je hřebík nebo šroubovák, nebo větší silou.** Může dojít k internímu zkratu a akumulátor může začít hořet, kouřit, může explodovat nebo se přehřívat.

→ **Nikdy neprovádějte servis poškozených akumulátorů.** Veškerou údržbu akumulátorů smí provádět pouze výrobce nebo autorizovaná servisní střediska.

→  **Chraňte akumulátor před teplem, včetně dlouhodobého vystavení slunečnímu světlu, ohni, nečistotám, vodě a vlhkosti.** Hrozí nebezpečí výbuchu a zkratu.

→ **Akumulátor používejte a skladujte jen při okolních teplotách v rozsahu -20 až +50 °C.** Nenechávejte například akumulátor v létě v autě. Při teplotách pod 0 °C může být výkon v závislosti na zařízení snížen.

→ **Akumulátor nabíjejte pouze při okolních teplotách 0 až 35 °C.** Nabíjení mimo tento teplotní rozsah může akumulátor poškodit nebo zvýšit riziko požáru.

→ **Po použití nechte akumulátor před nabíjením nebo uskladněním alespoň 30 minut vychladnout.**

Elektrická bezpečnost

 **NEBEZPEČÍ! Zástava srdce!**

Tento produkt vytváří za provozu elektromagnetické pole. Toto pole může za určitých podmínek působit na funkci aktivních nebo pasivních lékařských implantátů. Aby se vyloučily nebezpečné situace, které by mohly vést k těžkým nebo smrtelným poraněním, měly by osoby s lékařským implantátem před použitím produktu konzultovat svého lékaře a výrobce implantátů.

Nabíječku připojte jen ke střídavému napětí uvedenému na typovém štítku. Zemnění by nemělo být za žádných okolností spojeno s žádnou částí výrobku. Produkt nepoužívat, pokud se blíží bouře. Kontakty akumulátoru chraňte před vlhkostí.

Osobní bezpečnost

 **NEBEZPEČÍ! Nebezpečí udušení!**

Menší díly mohou být snadno spolknuty. Při použití polyetylenových sáčků hrozí malým dětem nebezpečí udušení. Děti se musí během montáže zdržovat v dostatečné vzdálenosti.

Vyvrtovací pilku používat jen takovým způsobem, pro který je pila určena. Obsluha nebo uživatel je zodpovědný za nehody anebo rizika jiných osob a jejich majetku. Dbejte na to, že by v případě vytažení teleskopické tyče mohlo dojít ke zranění třetích osob.

 **NEBEZPEČÍ!**

Pokud použijete ochranu sluchu, nemusíte kvůli hluku produktu zaregistrovat blížící se osoby.

Vždy noste vhodný oděv a bezpečnou obuv

Vyhňte se kontaktu s olejem, kterým je mazán řetěz, zejména pokud na něj reagujete alergicky.

Zkontrolujte oblasti, kde má být vyvrtovací pilka použita, a odstraňte veškeré dráty, skryté elektrické kabely a jiné cizí objekty.

Veškeré seřizovací práce (sklápění řezací hlavy, změna délky teleskopické trubky) se mohou provádět jen s nasazeným ochranným krytem a vyvrtovací pilka nesmí být přítom postavena na vodící lištu.

Před použitím a v případě, že došlo k silnému nárazu, se musí zkontrolovat, zda stroj nevykazuje lomy nebo poškození.

Pokud je třeba, proveďte opravu.

Nikdy nezkoušejte pracovat s neúplnou vyvrtovací pilou nebo s pilou, na které byly provedeny neautorizované modifikace.

Použití a údržba elektrického nářadí

Měli byste vědět, jak můžete produkt vypnout v nouzovém případě. Vyvrtovací pilu nikdy nedržte za ochranný kryt.

Vyvrtovací pilu nepoužívejte, pokud je poškozeno nějaké bezpečnostní zařízení.

Při používání vyvrtovací pily nesmí být použit žádný vodič.

Produkt smí používat jen osoba stojící na pevné půdě.

Stáhněte akumulátor:

- dříve než zůstane vyvrtovací pilka bez dozoru;
- před čištěním ucpání;
- dříve než je vyvrtovací pilka zkontrolována nebo vyčištěna nebo jsou na ni provedeny nějaké práce;
- pokud se srazila s nějakým předmětem. Vyvrtovací pilka smí být teprve tehdy opět použita, pokud je absolutně jisté, že je celá vyvrtovací pila v bezpečném provozním stavu;
- pokud začne vyvrtovací pilka nezvykle silně vibrovat. Okamžitě ho zkontrolujte. Nadměrné vibrace mohou být příčinou zranění;
- dříve než produkt předáte jiné osobě.

 **NEBEZPEČÍ PORANĚNÍ!**

Řetězu se nedotýkat.

→ **Po ukončení práce nebo při jejím přerušení nasadte na nože ochranný kryt.**

Všechny matice a šrouby musí být pevně dotaženy, aby byl zaručen bezpečný provozní stav produktu.

Pokud je produkt po provozu horký, nechte ho před uskladněním vychladnout. Vytvovovací pilka nesmí být skladována při teplotě nad 35 °C nebo na přímém slunečním světle. Vytvovovací pilu neskladovat na místech se statickou elektřinou. Pozor na padající řezaný materiál. Pracujte jen při denním světle nebo při dobré viditelnosti.

2. MONTÁŽ



NEBEZPEČÍ! Poranění!

Nebezpečí pořezání při neúmyslném spuštění produktu.

→ Než začnete produkt montovat, sundejte akumulátor a nasuňte ochranný kryt na vodící lištu.

Tyčový prořezávač, akumulátor, nabíječka, řetěz, lišta, ochranný kryt s šestihránným klíčem a návod k používání jsou součástí balení.

Montáž teleskopické násady [obr. A1/A2]:

- Teleskopickou trubku ② zasuňte na doraz do motorové jednotky ①. Přitom musí obě značky ③ ležet proti sobě.
- Dotáhněte šedou maticí ③.

Montáž nosného popruhu [obr. A3]:



POZOR!

Nosný popruh dodaný s přístrojem se musí při práci používat.

- Rozevřete sponu pásu ④, sevřete s ní násadu a pomocí šroubu ⑤ sešroubujte.
- Zavěste karabinu ⑥ na sponu pásu ④.
- Pás nastavte pomocí rychlouzávěru na požadovanou délku.

3. OBSLUHA



NEBEZPEČÍ! Poranění!

Nebezpečí pořezání při neúmyslném spuštění produktu.

→ Před nastavováním nebo transportem produktu počkejte, až se řetěz zastaví, vyjměte akumulátor a na vodící lištu nasuňte ochranný kryt.

Nabíjení akumulátoru [obr. O1/O2/O3]:



POZOR!

→ **Pozor na síťové napětí!** Napětí zdroje proudu musí odpovídat údajům na typovém štítku nabíječky.

U teleskopické vytvovovací pilky GARDENA č.v. 14770-55 nejsou akumulátor a nabíječka v rozsahu dodávky.

Inteligentní nabíjení automaticky rozezná stav nabití akumulátoru a v závislosti na teplotě a napětí akumulátoru ho vždy nabíjí optimálním nabíjecím proudem.

Tím se akumulátor šetří a při uchovávání v nabíječce je vždy plně nabit.

- Stlačte uvolňovací tlačítka ① a akumulátor ② vyndejte z jeho úchytu ③.
- Připojte nabíječku ④ do síťové zásuvky.
- Nasuňte nabíječku akumulátorů ④ na akumulátor ②.

Pokud bliká kontrolka nabíjení akumulátoru ④ na nabíječce zeleně, akumulátor se nabíjí.

Pokud svítí kontrolka nabíjení akumulátoru ④ na nabíječce trvale zeleně, je akumulátor plně nabit (trvání nabíjení, viz 7. TECHNICKÁ DATA).

- Při nabíjení kontrolujte v pravidelných intervalech stav nabití.
- Pokud je akumulátor ② plně nabit, můžete akumulátor ② oddělit od nabíječky ④.

Význam indikačních prvků:

Indikace na nabíječce [obr. O3]:

Blikající světlé kontrolky nabíjení akumulátoru ④



Nabíjení je signalizováno **blikáním** kontrolky nabíjení akumulátoru ④.

Poznámka: Nabíjení je možné pouze tehdy, pokud je teplota akumulátoru v přípustném rozsahu teplot pro nabíjení, viz 7. TECHNICKÁ DATA.

Trvalé svícení kontrolky nabíjení akumulátoru ④



Trvalé svícení kontrolky nabíjení akumulátoru ④ signalizuje, že je akumulátor plně nabit **nebo** že je teplota akumulátoru mimo přípustný rozsah teplot pro nabíjení a nemůže být proto nabíjen. Jakmile dojde k dosažení přípustného rozsahu teplot, akumulátor se začne nabíjet.

Bez zastrčeného akumulátoru signalizuje **trvalé svícení** kontrolky nabíjení akumulátoru ④, že je síťová zástrčka zasunuta v zásuvce a že je nabíječka připravena k provozu.

Indikátor stavu nabití akumulátoru ⑤ na produktu [obr. O4/O14]:

Po startu produktu se na 5 sekund zobrazí indikátor stavu nabití akumulátoru ⑤.

Stav nabití akumulátoru	Indikátor stavu nabití akumulátoru
67 – 100 % nabit	①, ② a ③ svítí zelen
34 – 66 % nabit	① a ② svítí zelen
11 – 33 % nabit	① svítí zelen
0 – 10 % nabit	① bliká zeleně

Pokud LED ① bliká zeleně, musí být akumulátor nabit.

Pokud svítí nebo bliká chybová LED ⑥, viz 6. ODSTRANOVÁNÍ CHYB.

Naplnění řetězového oleje [obr. O5]:



NEBEZPEČÍ!

Nebezpečí poranění při přetržení řetězu způsobeném nedostatečným mazáním vodící lišty.

→ Před každým použitím zkontrolovat, zda je řetězový olej dávkován v dostatečném množství.

Doporučujeme **olej pro řetězové pily GARDENA, č. v. 6006** nebo ekvivalentní bioolej na mazání řetězu od specializovaných prodejců.

- Odšroubujte víko olejové nádržky ⑦.
- Řetězový olej naplnit plnicím hrdlem ⑧ tak, až je průhledové okénko ⑨ úplně zaplněno olejem.
- Opět našroubujte víko olejové nádržky ⑦ na plnicí hrdlo ⑧.
- Zkontrolujte olejový mazací systém.

Pokud byl olej rozlit po produktu, musí být důkladně vyčištěn.

Kontrola olejového mazacího systému [obr. O6]:

→ Vodící lištu ⑩ namířte s odstupem asi 20 cm na světlou plochu dřeva po řezu.
Po jedné minutě provozu stroje musí plocha vykazovat zřetelné stopy oleje.



POZOR!

Vodící lišta ⑩ nesmí přijít v žádném případě do kontaktu s pískem nebo půdou, protože to vede ke zvýšenému otěru řetězu!

Pracovní polohy:

Vytvovovací pilu lze provozovat ve 2 pracovních polohách (nahore/dole). Aby se dosáhlo čistých hran řezů měly by být silné větve uříznuty ve 2 krocích. (podobně jako na obrázcích).

Řezání nahore (silné větve) [obr. O6/O7/O8]:

- Větev nařízněte zespoda max. do 1/3 průměru (Řetěz táhne na přední doraz ③).
- Odřízněte větev shora (Řetěz táhne na zadní doraz ④).

Řezání dole [obr. O6/O9]:

→ Odřízněte větev shora (Řetěz táhne na zadní doraz ④).

Sklopení motorové jednotky [obr. O10]:

Motorovou jednotku ① lze sklápět v krocích po 15° od 60° do – 60°.

- Přidržeťte obě oranžová tlačítka ⑪ stlačená a sklopte motorovou jednotku ① do požadovaného směru.
- Obě oranžová tlačítka ⑪ pusťte a nechte motorovou jednotku ① zaklapnout.

Vysunutí teleskopické trubky [obr. O11]:

Teleskopická trubka ② může být plynule vysunuta až o 50 cm.

1. Uvolněte oranžovou matici ⑫.
2. Vysuňte teleskopickou trubku ② do požadované délky.
3. Oranžovou matici ⑫ opět dotáhněte.

Spuštění vyvětvovací pily [obr. O1/O12/O13/O14]:



NEBEZPEČÍ! Poranění!

Nebezpečí poranění, pokud se produkt při puštění spouštěcí páčky nezastaví.

- Nepřemostujte bezpečnostní zařízení nebo spínač. Nepřipevňujte například startovní páčku k rukojeti.

Před začátkem práce musí být ověřeny následující podmínky:

- Je naplněno dostatečné množství řetězového oleje a mazací systém byl zkontrolován (viz 3. OBSLUHA).
- Řetěz je napnut (viz 4. ÚDRŽBA).

Spuštění:

Produkt je vybaven bezpečnostním zařízením se dvěma spínači (startovní páčka s blokováním zapnutí), které zbraňuje neúmyslnému zapnutí produktu.

1. Nasadte akumulátor ⑥ do úchyty ⑩ v rukojeti tak, až zřetelně zaklapne.
2. Otevřete uzávěr ⑬ ochranného krytu a sundejte kryt z vodící lišty.
3. Teleskopickou vyvětvovací pilku držte jednou rukou za izolovanou úchopovou plochu na teleskopické trubce ② a druhou rukou za držadlo ⑭.
4. Posuňte blokovací zařízení zapnutí ⑮ dopředu a zatáhněte za startovní páčku ⑯.
Teleskopická vyvětvovací pilka startuje a na 5 sekund se rozsvítí indikátor stavu nabití akumulátoru ⑰.
5. Pusťte blokovací zařízení zapnutí ⑮.

Zastavení:

1. Pusťte spouštěcí páčku ⑯.
Teleskopická vyvětvovací pilka se zastaví.
2. Nasuňte ochranný kryt na vodící lištu a přiklopte tak, až uzávěr ⑬ zamkne.
3. Stlačte uvolňovací tlačítka ① a akumulátor ⑥ vyndejte z jeho úchyty ⑩.

4. ÚDRŽBA



NEBEZPEČÍ! Poranění!

Nebezpečí pořezání při neúmyslném spuštění produktu.

- Než začnete provádět údržbu produktu, počkejte, až se řetěz zastaví, sundejte akumulátor a na vodící lištu nasuňte ochranný kryt.

Čištění vyvětvovací pily:



NEBEZPEČÍ! Poranění!

Nebezpečí poranění a riziko poškození produktu.

- Nečistěte produkt vodou nebo vodním paprskem (zejména ne pod vysokým tlakem).
- Nečistěte chemikáliemi, včetně benzínu nebo ředidel. Některé mohou zničit důležité plastové díly.

Větrací štěrby musí být vždy čisté.

1. Teleskopickou vyvětvovací pilku vyčistěte vlhkým hadrem.
2. Vzduchové štěrby čistěte měkkým kartáčkem (nepoužívejte šroubovák).
3. Vodící lištu čistit v případě potřeby kartáčem.

Čištění akumulátoru a nabíječky:

Než připojíte nabíječku, zajistěte, aby byly povrch a kontakty akumulátoru a nabíječky vždy čisté a suché.

Nepoužívejte tekoucí vodu.

- **Nabíječka akumulátorů:** Kontakty a plastové díly vyčistěte měkkým suchým hadrem.
- **Akumulátor:** Občas vyčistěte větrací štěrby a připoje akumulátoru měkkým, čistým a suchým štětcem.

Napnutí řetězu [obr. M1/M2/M3/M4]:



NEBEZPEČÍ POPÁLENÍ!

Příliš napnutý řetěz může vést k přetížení motoru a k poškozením, naproti tomu nedostatečně napnutý řetěz může způsobit vyskočení řetězu z koleje. Správně napnutý řetěz poskytuje nejlepší řezné vlastnosti, optimální dobu chodu na akumulátor a prodlužuje životnost. Kontrolujte proto pravidelně napětí, protože se délka řetězu při používání může zvětšovat (obzvláště, když je řetěz nový; po první montáži se musí kontrolovat napětí řetězu po několika minutách provozu).

- **Nenapínajte však řetěz ihned po používání, ale počkejte, až se ochladí.**

Šestihranný klíč na šrouby ⑰ se nachází uvnitř ochranného krytu ⑬.

1. Uvolněte oba šrouby ⑰ (Šrouby ⑰ nevyšroubovávat!).
2. Řetěz ⑱ nadzvedněte uprostřed vodící lišty ⑳. Vzniklá mezera by měla být asi 2–3 mm.
3. Nastavovací šroub ㉑ otáčejte ve směru pohybu hodinových ručiček, pokud je napětí řetězu příliš malé.
Nastavovací šroub ㉑ otáčejte proti směru pohybu hodinových ručiček, pokud je napětí řetězu příliš velké.
4. Oba šrouby ⑰ opět dotáhněte.
5. Vyvětvovací pilku spusťte na asi 10 sekund.
6. Napětí řetězu znovu zkontrolujte a v případě potřeby ho znovu nastavte.

5. SKLADOVÁNÍ

Vyřazení z provozu [obr. O12]:

Produkt musí být uchováván mimo dosah dětí.

1. Nasuňte ochranný kryt na vodící lištu a přiklopte tak, až uzávěr ⑬ zamkne.
2. Vyndejte akumulátor.
3. Akumulátor nabijte.
4. Vyčistěte teleskopickou vyvětvovací pilku, akumulátor a nabíječku akumulátorů (viz 4. ÚDRŽBA).
5. Vyvětvovací pilku, akumulátor a nabíječku akumulátorů skladujte na suchém, uzavřeném místě, zajištěném proti mrazu.

Likvidace výrobku:

(podle směrnice 2012/19/EU / S.I. 2013 č.3113)



Produkt nesmí být likvidován spolu s běžným domácím odpadem. Musí být likvidován podle platných místních ekologických předpisů.

DŮLEŽITÉ!

- Likvidujte produkt prostřednictvím Vašeho místního recyklačního sběrného místa.

Likvidace akumulátoru:



Akumulátor GARDENA obsahuje lithium-iontové články, které se na konci jejich životnosti likvidují odděleně od normálního domácího odpadu.

Li-ion

DŮLEŽITÉ!

- Likvidujte akumulátory přes nebo prostřednictvím místního recyklačního sběrného místa.

1. Lithium-iontové články plně vybijte (obratte se na servis GARDENA).
2. Zajistěte kontakty lithium-iontových článků proti zkratu.
3. Lithium-iontové články likvidujte odborně.

6. ODSTRAŇOVÁNÍ CHYB



NEBEZPEČÍ! Poranění!

Nebezpečí pořezání při neúmyslném spuštění produktu.

- **Než začnete odstraňovat závadu produktu, počkejte, až se řetěz zastaví, sundejte akumulátor a na vodící lištu nasuňte ochranný kryt.**

Výměna řetězu [obr. M1/M2/M3/T1]:



NEBEZPEČÍ! Poranění!

Říznutí o řetěz.

→ Při výměně řetězu používejte ochranné rukavice.

Pokud řezný výkon pily citelně klesá (řetěz je tupý), musí být řetěz vyměněn. Šestihřanný klíč na šrouby 17 se nachází uvnitř ochranného krytu 18.

Smí být používány jen originální **GARDENA náhradní řetěz a vodící lišta č.v. 4048** nebo **náhradní řetěz č.v. 4049**.

1. Vyšroubujte oba šrouby 17.
2. Sundejte víko 21.
3. Vyndejte vodící lištu 20 s řetězem 19.
4. Sundejte řetěz 19 z vodící lišty 20.
5. Vycistěte motorovou jednotku 1, vodící lištu 20 a víko 21. Dejte přitom pozor zejména na gumová těsnění v tělese a víku 21.
6. Natáhněte nový řetěz 19 přes přední doraz a vodící lištu 20.
Zajistěte, aby řetěz běžel ve správném směru a přední doraz a směřoval nahoru.
7. Vodící lištu 20 nasadte na motorovou jednotku 1 tak, aby čep 22 procházel vodící lištou 20 a řetěz 19 byl položen okolo hnacího pastorku 23.
8. Víko 21 nasadte opět na motorovou jednotku 1. Dejte přitom pozor na gumové těsnění.
9. Oba šrouby 17 opět lehce dotáhněte.
10. **Napněte řetěz (viz 4. ÚDRŽBA).**

Problém	Možná příčina	Náprava
Krátká doba chodu	Řetěz je příliš napnut.	→ Řetěz napněte (viz <i>Napnutí řetězu</i>).
	Řetěz není namazán, protože chybí olej.	→ Naplňte řetězový olej.
Teleskopickou vyvětvovací pilku nelze vypnout	Spouštěcí páčka sevrhla.	→ Vyndejte akumulátor a pusťte spouštěcí páčku.
Řez není čistý	Řetěz je tupý nebo poškozený.	→ Řetěz vyměňte.
Řetěz je zaseknutý	Řetěz je málo napnut.	→ Řetěz napněte.
Teleskopická vyvětvovací pilka silně vibruje	Řetěz je málo napnut.	→ Řetěz napněte.
Teleskopická vyvětvovací pilka nelze spustit nebo se zastavila. LED 11 bliká zeleně [obr. 04]	Akumulátor je vybitý.	→ Nabijte akumulátor.
Teleskopická vyvětvovací pilka nelze spustit nebo se zastavila. Chybová LED 12 svítí červeně [obr. 04]	Teplota akumulátoru je mimo přípustný rozsah.	→ Počkejte, až se teplota akumulátoru dostane opět do rozsahu 0 °C – +45 °C.
	Mezi kontakty akumulátoru na teleskopické vyvětvovací pilce jsou kapky vody nebo vlhkost.	→ Odstraňte kapky vody/vlhkost suchým hadrem.
	Motor je zablokován.	→ Odstraňte překážku. Opakujte spuštění.
Teleskopická vyvětvovací pilka nelze spustit nebo se zastavila. Chybová LED 13 bliká červeně [obr. 04]	Produkt je vadný.	→ Obraťte se na servis GARDENA.
	Akumulátor není správně nasazen do úchyty akumulátoru.	→ Nasadte akumulátor úplně do úchyty akumulátoru tak, až slyšitelně zaklapne.
Teleskopická vyvětvovací pilka nelze spustit nebo se zastavila. Chybová LED 14 nesvítí [obr. 04]	Akumulátor je vadný.	→ Vyměňte akumulátor.
	Produkt je vadný.	→ Obraťte se na servis GARDENA.
	Akumulátor není (správně) nasazen.	→ Nasadte akumulátor správně na nabíječku.
Nabíjení není možné. Kontrolka nabíjení akumulátoru 15 svítí trvale [obr. 03]	Kontakty akumulátoru jsou znečištěny.	→ Vycistěte kontakty akumulátoru (např. vícenásobným nasazením a vysazením akumulátoru. popř. akumulátor vyměňte).
	Teplota akumulátoru je mimo přípustný rozsah teplot pro nabíjení.	→ Počkejte, až se teplota akumulátoru dostane opět do rozsahu 0 °C – +45 °C.
	Akumulátor je vadný.	→ Vyměňte akumulátor.

Problém	Možná příčina	Náprava
Kontrolka nabíjení akumulátoru 15 nesvítí [obr. 03]	Síťová zástrčka nabíječky není (správně) zastrčena. Zásuvka, síťový kabel nebo nabíječka jsou vadné.	→ Síťovou zástrčku zastrčte (úplně) do zásuvky. → Zkontrolujte síťové napětí. Nechte popř. zkontrolovat nabíječku autorizovaným obchodním partnerem nebo servisem GARDENA.



POZNÁMKA: V případě jiných poruch se prosím obraťte na Vaše servisní centrum GARDENA. Opravy smí provádět pouze servisní centra GARDENA a odborní prodejci, kteří jsou firmou GARDENA autorizováni.

7. TECHNICKÁ DATA

Akumulátorová teleskopická vyvětvovací pilka	Jednotka	Hodnota (č.v. 14770)
Rychlost řetězu	m/s	3,8
Délka vodící lišty	mm	200
Typ řetězu	px	90
Objem olejové nádrže	cm ³	60
Rozsah teleskopické trubky	cm	0 – 50
Hmotnost (včetně akumulátoru)	kg	3,5
Hladina akustického tlaku L _{pa} ¹⁾	dB (A)	73
Nejistota k _{pa}		3
Hladina akustického výkonu L _{wa} ¹⁾ : naměřená/zaručená	dB (A)	90 / 93
Nejistota k _{wa}		3
Vibrace ruky-paže a _{vhv} ²⁾	m/s ²	1
Nejistota k _{vhv}		1,5

Metoda měření podle: ¹⁾ DIN EN ISO 22868 ²⁾ DIN EN ISO 22867 / S.I. 2001 No. 1701



POZNÁMKA: Udaná hodnota emise vibrací byla změřena podle normované metody měření a může tak být použita ke srovnávání elektrických přístrojů navzájem. Tato hodnota může být použita i pro předběžné posouzení expozice. Hodnota emise vibrací se může při reálném používání elektrického nářadí měnit.

Akumulátorový systém	Jednotka	Hodnota (PBA 18V 2,5Ah W-B)	
Napětí akumulátoru	V (DC)	18	
Kapacita akumulátoru	Ah	2,5	
Počet článků (Li-Ion)		5	
Vhodné nabíječky akumulátorů systému POWER FOR ALL		AL 1810 CV / AL 1815 CV / AL 18V-20 / AL 1830 CV / AL 1880 CV / AL 18V-44	
Nabíječka akumulátorů	Jednotka	Hodnota (AL 1810 CV)	Hodnota (AL 18V-20)
Síťové napětí	V (AC)	220 – 240	220 – 240
Síťová frekvence	Hz	50 – 60	50 – 60
Jmenovitý výkon	W	26	50
Nabíjecí napětí akumulátoru	V (DC)	18	18
Max. nabíjecí proud akumulátoru	mA	1000	2000
Doba nabíjení (asi)	min.	PBA 18V 2,0Ah W-B	64
		PBA 18V 2,5Ah W-B	79
		PBA 18V 4,0Ah W-C	124
Přípustná teplota akumulátoru během nabíjení	°C	0 – 45	0 – 45
Hmotnost	g	170	210
Třída ochrany		□ / II	□ / II
Vhodné akumulátory systému POWER FOR ALL		PBA 18V	PBA 18V

8. PŘÍSLUŠENSTVÍ/NÁHRADNÍ DÍLY

Náhradní řetěz a vodící lišta GARDENA	Řetěz a vodící lišta na výměnu.	č.v. 4048
Náhradní řetěz GARDENA	Řetěz na výměnu.	č.v. 4049
Řetězový olej GARDENA	Na mazání řetězů.	č.v. 6006
GARDENA Akumulátorový systém PBA 18V/45 P4A PBA 18V/72 P4A	Akumulátor pro přídavný běh nebo na výměnu.	č.v. 14903 č.v. 14905
GARDENA Rychlonabíječka akumulátorů AL 1830 CV P4A	Pro rychlé nabíjení akumulátorů PBA 18V..W-.. systému POWER FOR ALL..	č.v. 14901

9. SERVIS

Aktuální kontaktní informace pro náš servis naleznete na zadní straně a online:

- Česká republika:
<https://www.gardena.com/cz/podpora/podpora/kontakt/>

SK Akumulátorový teleskopický odvetvovač

1. BEZPEČNOSTNÉ UPOZORNENIA	87
2. MONTÁŽ	89
3. OBSLUHA	90
4. ÚDRŽBA	91
5. SKLADOVANIE	91
6. ODSTRANOVANIE PORÚCH	91
7. TECHNICKÉ ÚDAJE	92
8. PŘÍSLUŠENSTVO/NÁHRADNÉ DIELY	92
9. SERVIS	93

Preklad originálneho návodu na obsluhu.



Tento výrobok nie je určený pre osoby (vrátane detí) s obmedzenými fyzickými, zmyslovými alebo duševnými schopnosťami, s nedostatkom skúseností a/alebo s nedostatkom vedomostí, ibaže by boli pod dozorom osoby, ktorá zodpovedá za ich bezpečnosť, alebo od nej dostali inštrukcie, ako sa tento výrobok používa. Kontrolujte deti, aby ste sa uistili, že sa s týmto výrobkom nehrajú. Obsluhu tohto výrobku odporúčame zveriť mladistvým až od veku 16 rokov.

Určené použitie:

GARDENA Teleskopický odvetvovač je určený na odvetvenie stromov, živých plotov, kríkov a krovitých trvaliek s konármi až do priemeru max. 8 cm v záhradách pri domoch a okrasných záhradách.

Výrobok nie je určený na dlhodobú prevádzku.



NEBEZPEČENSTVO! Ublíženie na zdraví!

→Teleskopický odvetvovač nesmiete používať na výrub stromov. Konáre odstraňujte po častiach, aby vás nezasiahli padajúce konáre, alebo aby vás nemohli zasiahnuť konáre odrazené od zeme. Pri rezaní nestojte pod konárom. Nepoužívajte ich na starostlivosť o záhradné jazierka.

1. BEZPEČNOSTNÉ UPOZORNENIA

DÔLEŽITÉ!

Prečítajte si starostlivo návod na obsluhu a uschovajte ho pre ďalšie použitie.

Symbyly na výrobku:



POZOR!
Starostlivo si prečítajte návod na obsluhu.



Noste ochranné okuliare a chrániče sluchu.



Riziko ohrozenia života zásahom elektrického prúdu!
Dodržiavajte minimálnu vzdialenosť 10 m od elektrických vedení.



Stále noste ochranné rukavice.



Stále noste bezpečnostnú protišmykovú obuv.



Stále noste ochrannú prilbu.



Nevystavujte pôsobeniu dažďa.

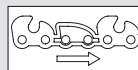

Smer pohybu reťaze.



Pre nabíjačku:
V prípade, že je vedenie poškodené alebo prerušené, odpojte okamžite zástrčku od siete.

Všeobecné bezpečnostné upozornenia

Všeobecné bezpečnostné upozornenia pre elektrické náradie



UPOZORNENIE!

Prečítajte si všetky bezpečnostné upozornenia, pokyny, ilustrácie a technické údaje, ktorými je opatrené toto elektrické náradie. Nedodržiavanie bezpečnostných upozornení a návodov môže spôsobiť úraz elektrickým prúdom, požiar a/alebo ťažké poranenie.

Uschovajte si bezpečnostné predpisy a návod na obsluhu aj pre budúcnosť. Pojem „elektrické náradie“ použitý v bezpečnostných upozorneniach sa vzťahuje na elektrické náradie napájané z elektrickej siete (so sieťovým káblom) a na elektrické náradie s akumulátorom (bez kábla).

1) Bezpečnosť na pracovisku

- Svoje pracovné miesto udržiavajte čisté a dobre osvetlené.**
Neporiadok alebo neosvetlený pracovný priestor môžu viesť k úrazom.
- S elektrickým náradím nepracujte v prostredí s nebezpečím výbuchu, kde sa nachádzajú horľavé tekutiny, plyny alebo prach.**
Elektrické náradie spôsobuje iskrenie, ktoré môže vznietiť prach alebo výpary.
- Nedovoľte, aby sa v blízkosti práce s elektrickým náradím zdržiavali deti alebo iné osoby.**
Pri odvedení pozornosti môžete stratiť kontrolu nad zariadením.

2) Elektrická bezpečnosť

- Pripojovacia zástrčka elektrického náradia musí byť vhodná pre pripojenie do zásuvky. Zástrčka sa nesmie v žiadnom prípade meniť. Nepoužívajte žiadne zástrčkové adaptéry v kombinácii s uzemneným elektrickým náradím.**
Nezmenené zástrčky a vhodné zásuvky znižujú riziko zásahom elektrickým prúdom.
- Vyvarujte sa telesnému kontaktu s uzemnenými povrchmi ako sú rúry, vykurovacie telesá, šporáky a chladničky.**
Zvýšené riziko zásahu elektrickým prúdom vzniká v prípade, že je Vaše telo uzemnené.
- Nevystavujte elektrické náradie dažďu alebo vlhkosti.** Vniknutie vody do elektrického náradia zvyšuje riziko zásahu elektrickým prúdom.
- Pripojovací kábel elektrického náradia nepoužívajte na jeho nosenie či zavesenie alebo na vytiahnutie zástrčky zo zásuvky. Chráňte kábel pred vysokou teplotou, pôsobením oleja, ostrých hrán alebo pohybujúcich sa častí náradia.**
Poškodené alebo zamotané káble zvyšujú riziko zásahu elektrickým prúdom.
- Pokiaľ pracujete s elektrickým náradím vonku, používajte len také predlžovacie vedenia, ktoré sú určené pre exteriér.**
Použitie predlžovacieho vedenia určeného na prácu v exteriéri znižuje riziko zásahu elektrickým prúdom.
- Pokiaľ nemôžete vylúčiť prevádzku elektrického náradia vo vlhkom prostredí, použite ochranný prúdový spínač. Použitie ochranného prúdového spínača znižuje riziko zásahom elektrickým prúdom.**

3) Bezpečnosť osôb

- a) **Buďte pozorní, dávajte pozor na to čo robíte a s elektrickým náradím pracujte rozumne. Elektrické náradie nepoužívajte, ak cítite únavu, ochorenie alebo ste pod vplyvom drog, alkoholu alebo liekov.**

Jeden moment nepozornosti pri používaní elektrického náradia môže viesť k vážnemu zraneniu.

- b) **Používajte osobné ochranné prostriedky a vždy ochranné okuliare.**

Používanie osobných ochranných prostriedkov, ako je maska proti prachu, protišmykové rukavice, ochranná prilba alebo ochrana sluchu, podľa druhu a spôsobu použitia elektrického náradia, znižujú riziko poranenia.

- c) **Nedovoľte, aby náradie bolo nekontrolovane uvedené do prevádzky. Predtým ako pripojíte elektrické náradie na zdroj prúdu alebo akumulátor, zdvihnete ho alebo ho prenášate, uistite sa, že je vypnuté.**

Pokiaľ máte pri prenášaní elektrického náradia prst na spínači alebo je zariadenie zapnuté a pripojené na elektrickej sieti, môže dôjsť k úrazom.

- d) **Predtým než zapnete elektrické náradie, odstráňte nástroje na nastavenie alebo skrutkovač. Nástroje alebo kľúče, ktoré sa nachádzajú v rotujúcich častiach náradia, môžu spôsobiť úraz.**

- e) **Vyvarujte sa neprirozenému držaniu tela. Dbajte vždy na bezpečný postoj a stále udržiavajte rovnováhu. Tým môžete elektrické náradie v neočakávaných situáciách lepšie kontrolovať.**

- f) **Používajte vhodné oblečenie. Nepoužívajte široké oblečenie alebo šperky. Dbajte na to, aby sa Vaše vlasy, oblečenie alebo rukavice nedostali k rotujúcim dielom.**

Voľné oblečenie, šperky a dlhé vlasy môžu rotujúce diely zachytiť.

- g) **Pokiaľ je možné namontovať zariadenia na vysávanie a zachytávanie prachu, musia sa pripojiť a správne používať.**

Použitie vysávania prachu môže znížiť ohrozenie prachom.

- h) **Aj keď ste po viacnásobnom použití oboznámení s elektrickým náradím, nenechajte sa ukolísť do falošného pocitu bezpečia a neprestraňte dbať na bezpečnostné pravidlá pre elektrické náradie. Nepozorné konanie môže v zlomku sekundy viesť k ťažkým poraneniam.**

4) Používanie a ošetrovanie elektrického náradia

- a) **Zariadenie nepreťažujte. Pre Vašu prácu používajte vždy len na to určené elektrické náradie. S vhodným elektrickým náradím sa pracuje lepšie a bezpečnejšie v zadanom rozsahu výkonu.**

- b) **Nepoužívajte elektrické náradie, pokiaľ má pokazený spínač. Elektrické náradie, ktoré sa nedá zapnúť a vypnúť, je nebezpečné a musí sa opraviť.**

- c) **Vytiahnite zástrčku zo zásuvky a/alebo odstráňte akumulátor v prípade, že chcete urobiť nastavenie zariadenia, vymeniť náhradné diely zariadenia odložiť. Tieto bezpečnostné opatrenia zamedzujú neúmyselnému štartu elektrického náradia.**

- d) **Nepoužívané elektrické náradie uskladnite mimo dosahu detí. Nedovoľte, aby zariadenie používali osoby, ktoré s ním nie sú oboznámené alebo si neprečítali tieto pokyny.**

Elektrické náradie je nebezpečné, pokiaľ ho používajú neskúsené osoby.

- e) **Elektrické náradie starostlivo ošetrte. Kontrolujte, či sa pohybujúce diely voľne pohybujú a či sa nezasekávajú, či nie sú niektoré diely zlomené alebo tak poškodené, že by mohli ovplyvniť funkciu elektrického náradia. Poškodené diely zariadenia nechajte pred použitím opraviť.**

Mnohé úrazy sú spôsobené nesprávnou údržbou elektrického náradia.

- f) **Rezné nástroje udržiavajte ostré a čisté. Starostlivo ošetrované rezné nástroje s ostrými reznými hranami sa menej zasekávajú a ľahšie sa vedú.**

- g) **Elektrické náradie, príslušenstvo, nástroje a pod. používajte podľa návodu. Zohľadnite pritom pracovné podmienky a postup, ktorý treba vykonať. Použitie elektrického náradia pre iné ako určené účely môže viesť k nebezpečným situáciám.**

- h) **Udržujte rukoväte a plochy rukoväte v suchu, čistote a bez oleja a tuku. Klzké rukoväte a plochy rukoväte znemožňujú bezpečnú obsluhu a kontrolu elektrického náradia v nepredvídateľných situáciách.**

5) Použitie a ošetrovanie akumulátorového náradia

- a) **Akumulátory nabíjajte len v nabíjačke, ktorú odporúča výrobca.**

Pre nabíjačku, ktorá je určená pre daný typ akumulátorov, vzniká nebezpečie požiaru, ak sa používa pre iné akumulátory.

- b) **V elektrickom náradí používajte len akumulátory, ktoré sú preň určené. Použitie iných akumulátorov môže viesť k zraneniu a nebezpečiu požiaru.**

- c) **Odkladajte nepoužívané akumulátory v dostatočnej vzdialenosti od kancelárskych sponiek, mincí, kľúčov, klinčov, skrutiek alebo iných malých kovových predmetov, ktoré by mohli spôsobiť premostenie kontaktov. Skrat medzi kontaktmi akumulátora by mohol spôsobiť popálenie alebo byť príčinou požiaru.**

- d) **Pri nesprávnom používaní môže z akumulátora vyteciť kvapalina. Vyvarujte sa kontaktu s ňou. Pri náhodnom kontakte opláchnite postihnuté miesto vodou. Ak sa Vám kvapalina dostane do očí, vyhľadajte lekárske ošetrovanie. Kvapalina vytečená z akumulátora môže viesť k podráždeniu kože a popáleninám.**

- e) **Nepoužívajte poškodený alebo zmenený akumulátor. Poškodené alebo zmenené akumulátory sa môžu správať nepredvídateľne a viesť k požiaru, výbuchu alebo nebezpečenstvu poranenia.**

- f) **Nevystavujte akumulátor ohňu ani príliš vysokým teplotám. Ohň alebo teploty nad 130 °C môžu spôsobiť výbuch.**

- g) **Dodržiavajte všetky pokyny na nabíjanie a akumulátor alebo akumulátorové náradie nikdy nenabíjajte mimo teplotného rozsahu uvedeného v návode na obsluhu.**

Nesprávne nabíjanie alebo nabíjanie mimo prípustného teplotného rozsahu môže zničiť akumulátor alebo zvýšiť nebezpečenstvo požiaru.

6) Servis

- a) **Elektrické náradie si nechajte opraviť iba kvalifikovaným, odborným personálom a používajte len originálne náhradné diely. Iba tak je možné zaisťiť, aby zostala zachovaná bezpečnosť elektrického náradia.**

- b) **Na poškodených akumulátoroch nikdy nevykonávajte údržbu. Všetku údržbu akumulátorov by mal vykonávať iba výrobca alebo splnomocnené servisy.**

Vnútroštátne predpisy môžu obmedzovať použitie teleskopického odvetvovača.

Pred použitím a po spadnutí alebo iných nárazoch prezrite výrobok, či nevykazujú podstatné škody alebo nedostatky.

Bezpečnostné upozornenia pre teleskopický odvetvovač

- a) **Držte všetky časti tela v dostatočnej vzdialenosti od reťaze. Keď beží reťaz, nepokúšajte sa odstrániť rezivo ani pridrievavať rezaný materiál. Po vypnutí spínača sa reťaz ďalej pohybuje. Chvilka nepozornosti pri zaobchádzaní s teleskopickým odvetvovačom môže mať za následok ťažké poranenia.**

- b) **Teleskopický odvetvovač prenášajte len za rukoväť, keď je reťaz zastavená a keď nemáte prsty blízko výkonových spínačov.**

Správne prenášanie teleskopického odvetvovača znižuje nebezpečenstvo neúmyselnej prevádzky a poranenia, ktoré v dôsledku toho spôsobí reťaz.

- c) **Pri preprave alebo skladovaní teleskopického odvetvovača vždy natiahnite na reťaz kryt. Správne zaobchádzanie s teleskopickým odvetvovačom znižuje nebezpečenstvo poranenia reťazou.**

- d) **Pri odstraňovaní zakliesneného reziva alebo vykonávaní prác údržby sa uistite, že sú vypnuté všetky výkonové spínače a že je vybratý alebo odpojený akumulátorový blok. Neúmyselné zapnutie teleskopického odvetvovača počas odstraňovania zakliesneného reziva alebo počas údržby môže viesť k ťažkým poraneniam.**

- e) **Pri odstraňovaní zakliesneného reziva alebo vykonávaní prác údržby sa uistite, že sú vypnuté všetky výkonové spínače a že je aktivované blokovanie zapnutia.**

Neúmyselné zapnutie teleskopického odvetvovača počas odstraňovania zakliesneného reziva alebo počas údržby môže viesť k ťažkým poraneniam.

- f) **Teleskopický odvetvovač držte výhradne za izolované plochy rukoväte, pretože reťaz sa môže dostať do kontaktu so skrytými vedeniami. Kontakt reťaze s vedením pod napätím môže viesť pod napätie kovové časti a spôsobiť zásah elektrickým prúdom.**

- g) **Všetky vedenia držte v dostatočnej vzdialenosti od oblasti rezania. Reťaz môže nedopatrením zarezať do vedení skrytých v živých plotoch a stromoch.**

- h) **Teleskopický odvetvovač nepoužívajte v zlom počasí, zvlášť pri riziku bleskov. Znižuje to nebezpečenstvo zásahu bleskom.**

Bezpečnostné upozornenia pre teleskopický odvetvovač

- a) **Znížte nebezpečenstvo usmrtenia elektrickým prúdom tým, že teleskopický odvetvovač s predĺženým dosahom nebudete nikdy používať v blízkosti elektrických vedení. Kontakt nožnic s elektrickými vedeniami alebo ich používanie v blízkosti elektrických vedení môže viesť k poraneniam alebo smrteľnému zásahu elektrickým prúdom.**

- b) **Teleskopický odvetvovač s predĺženým dosahom vždy obsluhujte obomi rukami. Teleskopický odvetvovač s predĺženým dosahom držte obomi rukami, aby ste nad ním nestratili kontrolu.**

- c) **Pri prácach s teleskopickým odvetvovačom s predĺženým dosahom vykonávaných nad hlavou noste prilbu.**

Padajúce úlomky môžu spôsobiť ťažké poranenia.

Prehľadajte živé ploty a stromy, či v nich nie sú skryté predmety (napr. ploty z drôteného pletiva a skryté vedenia).

Odporúča sa použiť prúdový chránič s vypínacím prúdom 30 mA alebo menej.

Držte teleskopický odvetvovač obomi rukami za obe rukoväte.

Teleskopický odvetvovač je určený na práce, pri ktorých stojí používateľ na zemi a nie na rebríku alebo inej nestabilnej ploche.

Pred použitím teleskopického odvetvovača zabezpečte, aby sa blokovacie zariadenia všetkých pohyblivých dielov (napr. predĺženej násady a otočného prvk) nachádzali zablokovanej polohe.

Dodatočné bezpečnostné upozornenia

Bezpečnostné upozornenia týkajúce sa akumulátorov a nabíjačiek

-  **Prečítajte si všetky bezpečnostné upozornenia a pokyny. Nedodržanie týchto upozornení a pokynov môže spôsobiť zásah elektrickým prúdom, požiar alebo ťažké zranenia.**



-  **Tieto pokyny uchovávajte na bezpečnom mieste. Nabíjačku akumulátora používajte len vtedy, ak ste oboznámení so všetkými jej funkciami a dokážete ich používať bez obmedzenia alebo ste dostali príslušné pokyny.**

- **Nepoužívajte výrobok vo výbušnej atmosfére.**

- **Nenechávajte deti osamote, keď nabíjačku používate, čistíte alebo na nej vykonávate údržbu.**

Tým zaisťíte, aby sa deti nehrali s nabíjačkou akumulátora.

- **Nabíjajte iba lítium-iónové akumulátory POWER FOR ALL typu PBA 18V od kapacity 1,5 Ah (od 5 batériových článkov). Napätie akumulátora sa musí zhodovať s nabíjacím napätím nabíjačky akumulátora. Nenabíjajte nenabíjateľné akumulátory. V opačnom prípade hrozí nebezpečenstvo požiaru a výbuchu.**

-  **Nabíjačku používajte len v uzavretých priestoroch a chráňte ju pred vlhkosťou.** Vniknutie vody do nabíjačky akumulátorov zvyšuje riziko úrazu elektrickým prúdom.
- **Nabíjačku akumulátora udržiavajte čistú.** Nečistoty predstavujú riziko úrazu elektrickým prúdom.
- **Pred použitím vždy skontrolujte nabíjačku, kábel a zástrčku.** Ak spozorujete známky poškodenia, nabíjačku akumulátora nepoužívajte. Nabíjačku akumulátor neotvárajte svojpomocne, ale zabezpečte, aby opravy vykonávali iba kvalifikovaní pracovníci, ktorí používajú iba originálne náhradné diely. Poškodené nabíjačky akumulátorov, káble a zástrčky zvyšujú riziko úrazu elektrickým prúdom.
- **Nabíjačku akumulátora nepoužívajte na vysoko horľavých povrchoch (napr. papier, látky atď.) ani v horľavých prostrediach.** V dôsledku zahriatia nabíjačky akumulátora, ku ktorému dochádza pri nabíjaní, hrozí nebezpečenstvo požiaru.
- **Ak je potrebné pripájací kábel vymeniť, musí to vykonať spoločnosť GARDENA alebo autorizované servisné stredisko elektrického náradia GARDENA, aby sa predišlo bezpečnostným rizikám.**
- **Tieto bezpečnostné upozornenia sa vzťahujú len na 18 V lítium-iónové akumulátory systému POWER FOR ALL.**
- **Akumulátory nabíjajte len pomocou nabíjačiek odporúčaných výrobcom.** Nabíjačka akumulátora, ktorá je vhodná pre jeden typ akumulátora, môže predstavovať riziko požiaru, ak sa používa s iným akumulátorom.
- **V prípade poškodenia alebo nesprávneho používania môžu tiež z akumulátora uniknúť pary.** Zabezpečte dobré vetranie priestoru a v prípade akýchkoľvek ťažkostí vyhľadajte lekársku pomoc. Pary môžu spôsobiť podráždenie dýchacích ciest.
- **Ak je akumulátor chybný, kvapalina môže vytekať a dostať sa na okolité časti a povrchy.** Skontrolujte zasiahnuté časti. Vyčistite ich alebo ich podľa potreby vymerňte.
- **Pri nesprávnom používaní alebo pri poškodení akumulátora z neho môže uniknúť horľavá kvapalina.** Nedotýkajte sa jej. V prípade náhodného kontaktu umyte postihnuté miesto vodou. Ak sa vám kvapalina dostane do očí, vyhľadajte ďalšiu lekársku pomoc. Kvapalina vytekajúca z akumulátora môže spôsobiť podráždenie alebo popáleniny.
- **V partnerských výrobkoch systému POWER FOR ALL používajte len akumulátor.** Akumulátory 18 V s označením POWER FOR ALL sú plne kompatibilné s nasledujúcimi výrobkami: všetky 18 V partnerské výrobky so systémom POWER FOR ALL.
- **Dodržujte odporúčania týkajúce sa akumulátora uvedené v návode na obsluhu výrobku.** Toto je jediný spôsob, ako bezpečne používať akumulátor a výrobok a chrániť akumulátory pred nebezpečným preťažením.
- **Akumulátory nabíjajte len pomocou nabíjačiek odporúčaných výrobcom alebo partnermi systému POWER FOR ALL.** Nabíjačka, ktorá je vhodná pre určitý typ akumulátorov, predstavuje nebezpečenstvo požiaru pri použití s inými akumulátormi (typ akumulátora: PBA 18 V atď./Kompatibilné nabíjačky: AL 18 atď.).
- **Akumulátor sa dodáva čiastočne nabitý.** Pre plný výkon akumulátora ho prvým použitím úplne nabíjate v nabíjačke akumulátora.
- **Akumulátory uchovávajte mimo dosahu detí.**
- **Akumulátor neotvárajte.** Hrozí nebezpečenstvo skratu.
- **Akumulátor neskratujte.** Nepoužívaný akumulátor skladujte v dostatočnej vzdialenosti od kancelárskych sponiek, mincí, kľúčov, klinčov, skrutiek alebo iných malých kovových predmetov, ktoré by mohli spôsobiť premostenie kontaktov. Skratovanie svoriek akumulátora môže spôsobiť popáleniny alebo požiar.
- **Kontakty akumulátora môžu byť po použití horúce.** Pri odstraňovaní akumulátora dávajte pozor na horúce kontakty.
- **Akumulátor môžu poškodiť špicaté predmety, ako sú klince alebo skrutkovač, alebo vonkajšia sila.** Môže dôjsť k vnútornému skratu a akumulátor môže horieť, dymiť, vybuchnúť alebo sa prehriať.
- **Na poškodených akumulátoroch nikdy nevykonávajte servis sami.** Údržbu akumulátorov smie vykonávať len výrobca alebo autorizované servisné stredisko.
-  **Chránite akumulátor pred teplom vrátane dlhšieho pôsobenia intenzívneho slnečného žiarenia, ohňom, nečistotami, vodou a vlhkosťou.** Hrozí nebezpečenstvo výbuchu a skratu.
- **Akumulátor používajte a skladujte len v prostredí s teplotou od -20 °C do +50 °C.** V lete akumulátor napríklad neopnechávajte v automobile. Pri teplotách nižších ako 0 °C sa výkon môže znížiť v závislosti od zariadenia.
- **Akumulátor nabíjajte v prostredí s teplotou od 0 °C do +35 °C.** Nabíjanie mimo teplotného rozsahu môže zničiť akumulátor alebo zvýšiť riziko požiaru.
- **Po použití nechajte akumulátor vychladnúť aspoň na 30 minút, až potom ho nabíjate alebo uskladníte.**

Elektrická bezpečnosť



NEBEZPEČENSTVO! Zástava srdca!

Tento výrobok vytvára počas prevádzky elektromagnetické pole. Toto pole môže mať za určitých podmienok vplyv na činnosť aktívnych alebo pasívnych medicínskych implantátov. Aby sa eliminovali nebezpečné situácie, ktoré by mohli viesť k ťažkým alebo smrteľným zraneniam, mali by osoby s medicínskym implantátom použitie tohto výrobku konzultovať so svojím lekárom alebo s výrobcom implantátu.

Nabíjačku pripájajte len na striedavé napätie uvedené na typovom štítku. Za žiadnych okolností nesmie byť uzemnenie napojené ku žiadnej časti tohoto výrobku.

Výrobok nepoužívajte pri hroziacom nebezpečenstve búrky.

Chránite kontakty akumulátora pred vlhkosťou.

Osobná bezpečnosť



NEBEZPEČENSTVO! Nebezpečenstvo zadusenía!

Menšie diely je možné ľahko prehltnúť. Obaly z umelých hmôt predstavujú pre malé deti nebezpečenstvo zadusenía. Pri montáži držte malé deti v dostatočnej vzdialenosti.

Teleskopický odvetvovač používajte len na účel, pre ktorý bol určený. Obsluhujúca osoba, alebo užívateľ je zodpovedný za nehody a riziká spôsobené iným osobám a ich majetku. Dbajte na to, že by pri vytiahnutí teleskopického tyče mohlo dôjsť k zraneniu tretích osôb.



NEBEZPEČENSTVO!

Pri používaní chráničov sluchu a pre hluk výrobku sa môže stať, že nebudete počuť približujúce sa osoby.

Vždy noste vhodný odev, rukavice a pevnú obuv.

Vyvarujte sa kontaktu s olejom používaným pre mazanie reťaze, obzvlášť ak ste naň alergický.

Prekontrolujte oblasti, kde sa má teleskopický odvetvovač používať a odstráňte všetky drôty, skryté elektrické káble a iné cudzie objekty.

Všetky nastavovacie práce činnosti (otáčanie strihacej jednotky, nakláňanie strihacej hlavy, zmena dĺžky teleskopického tyče) musíte vykonávať s nasadeným krytom a teleskopický odvetvovač pritom nesmiete postaviť na lištu.

Pred používaním a po každom silnom náraze musíte strojové zariadenie prekontrolovať na výskyt zlomenia alebo poškodenia a preveďte potrebné opravy.

Nikdy sa nepokúšajte pracovať s nekompletným teleskopickým odvetvovačom, alebo odvetvovačom na ktorom boli vykonané neautorizované úpravy.

Použitie a údržba elektrického nástroja

Mali by ste vedieť, ako vypnete výrobok v núdzovom prípade. Teleskopický odvetvovač nikdy nedržte za ochranný kryt.

Teleskopický odvetvovač nepoužívajte, ak sú bezpečnostné prípravky poškodené.

Pri práci s teleskopickým odvetvovačom nesmiete používať rebrik.

Výrobok používajte len vtedy, keď stojíte na pevnom podklade.

Stiahnite akumulátor:

- skôr, než teleskopický odvetvovač zostane bez dozoru;
- pred čistením upchatia;
- skôr než vykonáte kontrolu, čistenie alebo iné činnosti na teleskopickom odvetvovači;
- ak narazíte na predmet. Teleskopický odvetvovač smiete zase používať až vtedy, keď sa úplne presvedčíte, že sa kompletný teleskopický odvetvovač nachádza v bezpečnom prevádzkovom stave;
- ak začne teleskopický odvetvovač neprimerane silno vibrovať. Okamžite ho skontrolujte. Nadmerná vibrácia môže spôsobiť zranenie;
- predtým, ako výrobok odovzdáte inej osobe.



NEBEZPEČENSTVO PORANENIA!

Nedotýkajte sa reťaze.

→ **Po ukončení práce alebo pri jej prerušení nasadte na nože ochranný kryt.**

Všetky matice a skrutky musia byť pevne dotiahnuté, aby bol zabezpečený bezpečný prevádzkový stav výrobku.

V prípade, že je výrobok po prevádzke horúci, nechajte ho pred uskladnením vychladnúť.

Teleskopický odvetvovač sa nesmú skladovať pri teplote nad 35 °C alebo pri pôsobení priameho slnečného žiarenia.

Teleskopický odvetvovač nesmiete skladovať na mieste so statickou elektrinou.

Dávajte pozor na padajúce rezivo.

Pracujte len pri dennom svetle alebo pri dobrých svetelných pomeroch.

2. MONTÁŽ



NEBEZPEČENSTVO! Ublíženie na zdraví!

Nebezpečenstvo porezania v prípade, že výrobok náhodne naštartuje.

→ **Predtým ako namontujete výrobok, vyberte akumulátor a nasuňte na lištu ochranný kryt.**

Súčasťou dodávky je odvetvovač, akumulátor, nabíjačka, reťaz, lišta, ochranný kryt so šesťhranným kľúčom a návodom na obsluhu.

Montáž teleskopической насady [Obr. A1/A2]:

- Zasuňte teleskopickou rúrku ② až k zarážke do motorovej jednotky ①. Pritom sa musia obidve značky ① nachádzať oproti sebe.
- Pevne utiahnite sivú maticu ③.

Montáž nosného popruhu [Obr. A3]:



POZOR!

Musíte používať dodaný nosný popruh.

- Rozšírte sponu popruhu ④, upnite ju o držadlo a pevne zaskrutkujte skrutkou ⑤.
- Zaveste karabínu ⑥ na sponu popruhu ④.
- Rýchlozáverom nastavte popruh na požadovanú dĺžku.

3. OBSLUHA



NEBEZPEČENSTVO! Ublíženie na zdraví!

Nebezpečenstvo porezania v prípade, že výrobok náhodne naštartuje.

→ Predtým ako budete výrobok nastavovať alebo prepravovať, počkajte, kým sa zastaví reťaz, vyberte akumulátor a nasuňte na lištu ochranný kryt.

Nabíjanie akumulátora [Obr. O1/O2/O3]:



POZOR!

→ **Dodržte sieťové napätie!** Napätie zdroja prúdu sa musí zhodovať s údajmi na typovom štítku nabíjačky.

Rozsah dodávky GARDENA teleskopického odvetvovača č.v. 14770-55 neobsahuje akumulátor ani nabíjačku.

Vďaka inteligentnému nabíjaniu sa automaticky rozpozná stav nabitia akumulátora a v závislosti od teploty a napätia akumulátora sa vždy nabije optimálnym nabíjacím prúdom.

Akumulátor sa tým šetrí a pri uchovávaní v nabíjačke zostane vždy plne nabitý.

- Stlačte odblokovacie tlačidlo ① a vyberte akumulátor ② z uchytenia akumulátora ③.
- Pripojte nabíjačku ④ do sieťovej zásuvky.
- Nasuňte nabíjačku akumulátora ④ na akumulátor ②.

Keď indikátor nabíjania akumulátora ④ na nabíjačke bliká na zeleno, akumulátor sa nabíja.

Keď indikátor nabíjania akumulátora ④ na nabíjačke svieti nepre-rušovane na zeleno, akumulátor je plne nabitý (Doba nabíjania, pozri 7. TECHNICKÉ ÚDAJE).

- Pri nabíjaní kontrolujte stav nabíjania v pravidelných intervaloch.
- Keď je akumulátor ② plne nabitý, môžete akumulátor ② odpojiť od nabíjačky ④.

Význam indikačných prvkov:

Indikácia na nabíjačke [Obr. O3]:

Blikajúce svetlo indikátora nabíjania akumulátora ④

Nabíjanie signalizuje **blíkание** indikátora nabíjania akumulátora ④. **Upozornenie:** nabíjanie je možné, len keď je teplota akumulátora v prípustnom rozsahu teploty nabíjania, pozri 7. TECHNICKÉ ÚDAJE.



Nepre-rušované svetlo indikátora nabíjania akumulátora ④

Nepre-rušované svetlo indikátora nabíjania akumulátora ④ signalizuje, že akumulátor je plne nabitý **alebo** že teplota akumulátora je mimo prípustného rozsahu teploty nabíjania a preto sa nemôže nabiť. Akumulátor sa nabije hneď, ako sa dosiahne prípustný teplotný rozsah.



Bez zasunutého akumulátora **nepre-rušované svetlo** indikátora nabíjania akumulátora ④ signalizuje, že sieťová zástrčka je zasunutá do zásuvky a nabíjačka je pripravená na prevádzku.

Indikácia stavu nabitia akumulátora ⑤ na výrobku [Obr. O4/O14]:

Po spustení výrobku sa na 5 sekúnd zobrazí indikácia stavu nabitia akumulátora ⑤.

Stav nabitia akumulátora Indikácia stavu nabitia akumulátora

nabitý na 67 – 100 %	①, ② a ③ svietia na zeleno
nabitý na 34 – 66 %	① a ② svietia na zeleno
nabitý na 11 – 33 %	① svieti na zeleno
nabitý na 0 – 10 %	① bliká na zeleno

Keď LED ⑤ bliká na zeleno, akumulátor sa musí nabiť.

Keď chybová LED ⑥ svieti alebo bliká, pozri 6. ODSTRANOVANIE PORÚCH.

Plnenie reťazového oleja [Obr. O5]:



NEBEZPEČENSTVO!

Keď nie je reťaz na lište dostatočne mazaná, môže dôjsť k ublíženiu na zdraví v dôsledku zlomenia reťaze.

→ **Pred každým použitím prekontrolujte, či je reťazový olej prídávaný v dostatočnom množstve.**

Odporúčame **olej do reťazových píl GARDENA č. 6006** alebo podobný ekologický olej na mazanie reťazí od špecializovaných maloobchodných predajcov.

- Odskrutkujte uzáver olejovej nádrže ⑦.
- Plňte reťazový olej do plniaceho hrdla ⑧, kým nebude prieszor ⑨ úplne naplnený olejom.
- Znova naskrutkujte uzáver olejovej nádrže ⑦ na plniace hrdlo ⑧.
- Skontrolujte systém olejového mazania.

Ak sa olej vylial na výrobok, musíte ho dôkladne poutierať.

Kontrola systému olejového mazania [Obr. O6]:

→ Nasmerujte lištu ⑩ so vzdialenosťou cca 20 cm na svetlú reznú plochu dreva.

Po jednej minúte prevádzky strojového zariadenia sa na ploche musia zobraziť zreteľné stopy po oleji.



POZOR!

Za žiadnych okolností sa nesmie lišta ⑩ dostať do kontaktu s pieskom, alebo so zemou, pretože toto má za následok výrazné opotrebenie reťaze.

Pracovné polohy:

Teleskopický odvetvovač môžete prevádzkovať v 2 pracovných pozíciách (hore / dole). Pre zabezpečenie čistej reznej hrany musíte hrubé konáre plíť v 2 krokoch. (Obrázky: podobné).

Pílenie hore (hrubé konáre) [Obr. O6/O7/O8]:

- Konár podpílte zdola max. do 1/3 priemeru (reťaz sa posúva na prednú zarážku ①).
- Konár odpílte zhora (reťaz ťahá na zadnú zarážku ②).

Pílenie dole [Obr. O6/O9]:

→ Konár odpílte zhora (reťaz ťahá na zadnú zarážku ②).

Nakláňanie motorovej jednotky [Obr. O10]:

Motorovú jednotku ① môžete nakláňať v krokoch po 15° od 60° do – 60°.

- Držte stlačené obidve oranžové tlačidlá ① a nakloňte motorovú jednotku ① do požadovaného smeru.
- Pustite obidve oranžové tlačidlá ① a nechajte motorovú jednotku ① zaskočiť v západke.

Vysunutie teleskopической rúrky [Obr. O11]:

Teleskopickou rúrku ② môžete plynule vysunúť na dĺžku 50 cm.

- Uvoľnite oranžovú maticu ②.
- Vysuňte teleskopickou rúrku ② na požadovanú dĺžku.
- Znova pevne utiahnite oranžovú maticu ②.

Spustenie teleskopického odvetvovača [Obr. O1/O12/O13/O14]:



NEBEZPEČENSTVO! Ublíženie na zdraví!

V prípade, že uvoľníte štartovaciu páku a výrobok nezastaví, vzniká nebezpečenstvo zranenia.

→ **Neobchádzajte bezpečnostné prvky alebo spínače. Neupevňujte, napríklad, štartovaciu páku na rukoväť.**

Pred začatím prác musíte prekontrolovať nasledujúce podmienky:

- Je naplnený dostatok reťazového oleja a systém mazania bol prekontrolovaný (pozri 3. OBSLUHA).
- Reťaz je napnutá (pozri 4. ÚDRŽBA).

Spustenie:

Výrobok je vybavený dvojspínačovým bezpečnostným zariadením (štartovacia páka s blokovaním zapnutia), ktoré zamedzuje náhodnému spusteniu výrobku.

1. Vložte akumulátor ⑧ do držáku ⑩ tak, aby počuteľne zapadol.
2. Odklopte sponu ⑬ ochranného krytu a zložte ho z lišty.
3. Držte teleskopický odvetvovač jednou rukou za izolované plochy rúkovače na teleskopickej rúrke ② a druhou rukou za rukoväť ⑭.
4. Posuňte blokovanie zapnutia ⑮ dopredu a potiahnite štartovaciu páku ⑯.
Teleskopický odvetvovač sa spustí a na 5 sekúnd sa zobrazí indikácia stavu nabitia akumulátora ⑰.
5. Pustíte blokovanie zapnutia ⑮.

Zastavenie:

1. Pustíte štartovaciu páku ⑯.
Teleskopický odvetvovač sa zastaví.
2. Nasuňte ochranný kryt na lištu a zaklápaťte ho, kým sa nezatvorí spona ⑬.
3. Stlačte odblokovacie tlačidlo ④ a vyberte akumulátor ⑧ z uchytenia akumulátora ⑩.

4. ÚDRŽBA



NEBEZPEČENSTVO! Ublíženie na zdraví!

Nebezpečenstvo porezania v prípade, že výrobok náhodne naštartuje.

- **Predtým, ako budete vykonávať údržbu výrobku, počkajte, kým sa zastaví reťaz, vyberte akumulátor a nasuňte na lištu ochranný kryt.**

Čistenie teleskopického odvetvovača:



NEBEZPEČENSTVO! Ublíženie na zdraví!

Nebezpečenstvo zranenia a riziko poškodenia výrobku.

- **Výrobok nikdy nečistite vodou alebo prúdom vody (najmä nie prúdom vody pod vysokým tlakom).**
- **Na čistenie nepoužívajte chemikálie, vrátane benzínu alebo rieidiel. Niektoré z nich môžu poškodiť dôležité plastové diely.**

Vzduchové štrbiny musia byť vždy čisté.

1. Teleskopický odvetvovač vyčistite vlhkou handričkou.
2. Očistite vzduchové štrbiny mäkkou kefkou (nepoužívajte skrutkovač).
3. V prípade potreby vyčistite lištu kefou.

Čistenie akumulátora a nabíjačky:

Predtým, ako pripojíte akumulátor, vždy sa uistite, že je povrchová plocha akumulátora a nabíjačky čistá a suchá.

Nepoužívajte tečúcu vodu.

- **Nabíjačka akumulátora:** Kontakty a plastové diely očistite mäkkou a suchou handričkou.
- **Akumulátor:** Občas vyčistite vzduchové štrbiny a prípojky akumulátora mäkkým, čistým a suchým štetcom.

Napínanie reťaze [Obr. M1/M2/M3/M4]:



NEBEZPEČENSTVO POPÁLENIA!

Príliš tuho napnutá reťaz môže mať za následok preťaženie motora a jeho poškodenie, naproti tomu z dôvodu nedostatočného napnutia môže dôjsť k vyskočeniu reťaze z vedenia lišty. Správne napnutá reťaz ponúka najlepšiu vlastnosť pílenia, optimálnu životnosť akumulátora a predlžuje životnosť. Kontrolujte preto pravidelne napätie, pretože sa pri používaní môže dĺžka reťaze predĺžiť (zvlášť, keď je reťaz nová; po prvej montáži musíte po niekoľkých minútach prevádzky reťazovej pily prekontrolovať napnutie reťaze).

- **Nenapínajte však reťaz ihneď po použití, ale počkajte, kým nevychladne.**

Šesťhranný kľúč sa nachádza vo vnútri ochranného krytu ⑩.

1. Uvoľnite obidve skrutky ⑰ (Skrutky ⑰ nevyskrutkujte!).
2. Nadvihnite reťaz ⑱ v strede lišty ⑳. Medzera by mala byť približne 2–3 mm.
3. Keď je napnutie reťaze príliš slabé, otočte nastavovaciu skrutku ㉑ v smere hodinových ručičiek.
Keď je napnutie reťaze príliš silné, otočte nastavovaciu skrutku ㉑ proti smeru hodinových ručičiek.
4. Znova utiahnite obidve skrutky ⑰.
5. Naštartujte teleskopický odvetvovač na cca 10 sekúnd.
6. Znova prekontrolujte napnutie reťaze a v prípade potreby ho prestavte.

5. SKLADOVANIE

Odstavenie z prevádzky [Obr. O12]:

Výrobok musí byť skladovaný na mieste, ktoré je neprístupné deťom.

1. Nasuňte ochranný kryt na lištu a zaklápaťte ho, kým sa nezatvorí spona ⑬.
2. Vyberte akumulátor.
3. Akumulátor nabite.
4. Vyčistite teleskopický odvetvovač, akumulátor a nabíjačku akumulátora (pozri 4. ÚDRŽBA).
5. Skladujte teleskopický odvetvovač, akumulátor a nabíjačku akumulátora na suchom, uzavretom mieste zabezpečenom voči mrazu.

Likvidácia výrobku:

(podľa smernice 2012/19/EÚ / S.I. 2013 No. 3113)



Výrobok sa nesmie likvidovať v bežnom domácom odpade. Musí sa zlikvidovať podľa platných miestnych predpisov týkajúcich sa ochrany životného prostredia.

DÔLEŽITÉ!

- Výrobok zlikvidujte na miestne príslušnom zberom a recyklačnom mieste.

Likvidácia akumulátorov:



Akumulátor GARDENA obsahuje lítium-iónové články, ktoré je potrebné na konci ich životnosti zlikvidovať oddelene od bežného domáceho odpadu.

Li-ion

DÔLEŽITÉ!

- Akumulátory zlikvidujte na miestne príslušnom zberom a recyklačnom mieste.
- 1. Lítium-iónové články úplne vybite (obráťte sa na Servis GARDENA).
- 2. Kontakty lítiovo-iónových článkov zabezpečte voči skratovaniu.
- 3. Lítium-iónové články odborne zlikvidujte.

6. ODSTRANOVANIE PORÚCH



NEBEZPEČENSTVO! Ublíženie na zdraví!

Nebezpečenstvo porezania v prípade, že výrobok náhodne naštartuje.

- **Pred odstraňovaním poruchy výrobku počkajte, kým sa zastaví reťaz, vyberte akumulátor a nasuňte na lištu ochranný kryt.**

Výmena reťaze [Obr. M1/M2/M3/T1]:



NEBEZPEČENSTVO! Ublíženie na zdraví!

Rezné poranenie spôsobené reťazou.

- **Pri výmene reťaze používajte ochranné rukavice.**

Keď výkon rezania citeľne klesne (reťaz je tupá), musíte túto vymeniť. Šesťhranný kľúč sa nachádza vo vnútri ochranného krytu ⑩.

Používať smiete len originálnu **náhradnú reťaz a lištu GARDENA, č.v. 4048** alebo **náhradnú reťaz č.v. 4049**.

1. Vyskrutkujte obidve skrutky ⑰.
2. Zložte veko ㉒.
3. Odnímte lištu ㉑ s reťazou ⑱.
4. Odnímte reťaz ⑱ z lišty ㉑.

5. Vyčistíte motorovú jednotku ①, lištu ⑳ a veko ㉑. Pritom venujte mimoriadnu pozornosť gumovým tesneniam v telese a vo veku ㉒.
6. Natihnite novú reťaz ⑨ na prednú zarážku ㉓ lišty ⑳.
Zaistíte, aby reťaz bežala správnym smerom a predná zarážka ㉓ ukazovala nahor.
7. Lištu ⑳ nasadíte na motorovú jednotku ① tak, aby bol čap ㉔ vedený cez lištu ⑳ a aby bola reťaz ⑨ vedená okolo hnacieho pastorku ㉕.
8. Nasadíte veko ㉑ späť na motorovú jednotku ①. Dávajte pritom pozor na gumové tesnenie.
9. Zľahka utiahnite obidve skrutky ㉖.
10. **Napnite reťaz (pozri 4. ÚDRŽBA).**

Problém	Možná príčina	Odstránenie
Krátka doba prevádzky	Reťaz je napnutá príliš silno.	→ Napnite reťaz (pozri <i>Napínanie reťaze</i>).
	Reťaz nie je namazaná, lebo chýba olej.	→ Naplňte reťazový olej.
Teleskopický odvetvovač sa nedá zastaviť	Štartovacia páka zostáva zablokovaná.	→ Vyberte akumulátor a uvoľnite štartovaciu páku.
Reťaz je nečistý	Reťaz je tupá alebo poškodená.	→ Vymeňte reťaz.
Reťaz je zaseknutá	Reťaz je napnutá príliš slabo.	→ Napnite reťaz.
Teleskopický odvetvovač silno vibruje	Reťaz je napnutá príliš slabo.	→ Napnite reťaz.
Teleskopický odvetvovač neštartuje alebo sa zastavuje. LED ① bliká na zeleno [Obr. 04]	Akumulátor je vybitý.	→ Nabite akumulátor.
Teleskopický odvetvovač neštartuje alebo sa zastavuje. Chybová LED ② svieti na červeno [Obr. 04]	Teplota akumulátora je mimo prípustného rozsahu.	→ Počkajte, kým bude teplota akumulátora opäť medzi 0 °C – + 45 °C.
	Medzi kontaktmi akumulátora na teleskopickom odvetvovači sa nachádzajú vodné kvapky alebo vlhkosť.	→ Vodné kvapky/vlhkosť odstráňte suchou handričkou.
	Motor je blokovaný.	→ Odstráňte prekážku. Naštartujte znovu.
Teleskopický odvetvovač neštartuje alebo sa zastavuje. Chybová LED ③ bliká na červeno [Obr. 04]	Výrobok je chybný.	→ Obráťte sa na servis GARDENA.
	Akumulátor nie je úplne vložený do uchytenia akumulátora.	→ Vložte akumulátor úplne do uchytenia akumulátora, kým počuteľne nezapadne.
Teleskopický odvetvovač neštartuje alebo sa zastavuje. Chybová LED ④ nesvieti [Obr. 04]	Akumulátor je chybný.	→ Vymeňte akumulátor.
	Výrobok je chybný.	→ Obráťte sa na servis GARDENA.
Nabíjanie nie je možné. Indikátor nabíjania akumulátora ⑤ svieti neprerušovane [Obr. 03]	Akumulátor nie je (správne) nasadený.	→ Akumulátor správne nasadíte na nabíjačku.
	Kontakty akumulátora sú znečistené.	→ Vyčistíte kontakty akumulátora (napr. viacnásobným pripojením a odpojením akumulátora. Prípadne vymeňte akumulátor).
	Teplota akumulátora je mimo prípustného rozsahu teploty nabíjania.	→ Počkajte, kým bude teplota akumulátora opäť medzi 0 °C – + 45 °C.
Indikátor nabíjania akumulátora ⑤ nesvieti [Obr. 03]	Akumulátor je chybný.	→ Vymeňte akumulátor.
	Sieťová zástrčka nabíjačky nie je (správne) zasunutá.	→ Zasuňte sieťovú zástrčku (úplne) do zásuvky.
	Zásuvka, sieťový kábel alebo nabíjačka sú chybné.	→ Skontrolujte sieťové napätie. Prípadne nechajte nabíjačku skontrolovať u autorizovaného predajcu alebo v servise GARDENA.



UPOZORNENIE: Pri iných poruchách sa obráťte na servisné stredisko GARDENA. Opravy môžu vykonávať len servisné strediská GARDENA alebo predajcovia, ktorí sú certifikovaní výrobcom GARDENA.

7. TECHNICKÉ ÚDAJE

Akumulátorový teleskopický odvetvovač	Jednotka	Hodnota (č.v. 14770)
Rýchlosť reťaze	m/s	3,8
Dĺžka lišty	mm	200

Akumulátorový teleskopický odvetvovač

Typ reťaze	Jednotka	Hodnota (č.v. 14770)
Objem olejovej nádrže	cm ³	60
Rozsah teleskopickéj rúrky	cm	0 – 50
Hmotnosť (vrátane akumulátora)	kg	3,5
Hladina akustického tlaku L _{pa} ¹⁾	dB (A)	73
Odchýlka k _{pa}		3
Hladina akustického výkonu L _{wa} ¹⁾ ; meraná/garantovaná	dB (A)	90 / 93
Odchýlka k _{wa}		3
Vibrácie prenášané do ramena a _{vhw} ²⁾	m/s ²	1
Odchýlka k _{vhw}		1,5

Spôsob merania podľa: ¹⁾ DIN EN ISO 22868 ²⁾ DIN EN ISO 22867 / S.I. 2001 No. 1701



UPOZORNENIE: Uvedená hodnota vibračnej emisie bola zistená normovaným skúšobným spôsobom a môže byť porovnaná s inými elektrickými nástrojmi. Táto hodnota môže byť použitá aj pre predbežné posúdenie expozície. Hodnota vibračnej emisie sa môže pri skutočnom použití elektrického nástroja meniť.

Systémový akumulátor

Napätie akumulátora	Jednotka	Hodnota (PBA 18V 2,5Ah W-B)
Kapacita akumulátora	Ah	2,5
Počet článkov (Li-Ion)		5
Vhodné nabíjačky akumulátora systému POWER FOR ALL		AL 1810 CV / AL 1815 CV / AL 18V-20 / AL 1830 CV / AL 1880 CV / AL 18V-44

Nabíjačka akumulátora

Sieťové napätie	Jednotka	Hodnota (AL 1810 CV)	Hodnota (AL 18V-20)
Sieťová frekvencia	Hz	50 – 60	50 – 60
Menovitý výkon	W	26	50
Nabíjacie napätie akumulátora	V (DC)	18	18
Max. nabíjací prúd akumulátora	mA	1000	2000
Čas nabíjania akumulátora (cca)	PBA 18V 2,0Ah W-B	min. 124	64
	PBA 18V 2,5Ah W-B	min. 154	79
	PBA 18V 4,0Ah W-C	min. 244	124

Prípustná teplota akumulátora počas nabíjania	°C	0 – 45	0 – 45
Hmotnosť	g	170	210
Trieda ochrany		□ / II	□ / II
Vhodné akumulátory systému POWER FOR ALL		PBA 18V	PBA 18V

8. PRÍSLUŠENSTVO/NÁHRADNÉ DIELY

Náhradná reťaz a lišta GARDENA	Reťaz a lišta pre výmenu.	č.v. 4048
Náhradná reťaz GARDENA	Reťaz pre výmenu.	č.v. 4049
Olej na reťazové pily GARDENA	Pre mazanie reťaze.	č.v. 6006
GARDENA Systémový akumulátor	Akumulátor pre prídavný chod alebo na výmenu.	
	PBA 18V/45 P4A PBA 18V/72 P4A	č.v. 14903 č.v. 14905
GARDENA Rýchlonabíjačka akumulátora AL 1830 CV P4A	Na rýchle nabíjanie akumulátora systému POWER FOR ALL PBA 18V..W-..	č.v. 14901

9. SERVIS

Aktuálne kontaktné informácie našej služby nájdete na zadnej strane a online:

- Slovenská republika:
<https://www.gardena.com/sk/podpora/podpora/kontakt/>

EL Τηλεσκοπικό αλυσοπρίονο μπαταρίας

1. ΥΠΟΔΕΙΞΕΙΣ ΑΣΦΑΛΕΙΑΣ	93
2. ΣΥΝΑΡΜΟΛΟΓΗΣΗ	96
3. ΧΕΙΡΙΣΜΟΣ	96
4. ΣΥΝΤΗΡΗΣΗ	97
5. ΑΠΟΘΗΚΕΥΣΗ	98
6. ΑΝΤΙΜΕΤΩΠΙΣΗ ΣΦΑΛΜΑΤΩΝ	98
7. ΤΕΧΝΙΚΑ ΧΑΡΑΚΤΗΡΙΣΤΙΚΑ	99
8. ΕΞΑΡΤΗΜΑΤΑ/ΑΝΤΑΛΛΑΚΤΙΚΑ	99
9. ΣΕΡΒΙΣ	99

Μετάφραση των πρωτότυπων οδηγιών χρήσης.



Αυτό το προϊόν δεν προορίζεται για χρήση από άτομα (συμπεριλαμβανομένων παιδιών) με περιορισμένες φυσικές, αισθητικές ή νοητικές ικανότητες ή χωρίς εμπειρία και/ή γνώσεις, εκτός και αν επιβλέπονται από ένα άτομο υπεύθυνο για την ασφάλειά τους ή έχουν λάβει οδηγίες από αυτό το άτομο για το πώς πρέπει να χρησιμοποιείται το προϊόν. Τα παιδιά πρέπει να επιβλέπονται ώστε να διασφαλίζεται ότι δεν παίζουν με το προϊόν. Συνιστούμε τη χρήση του προϊόντος μόνο από άτομα άνω των 16 ετών.

Προβλεπόμενη χρήση:

Το Τηλεσκοπικό αλυσοπρίονο GARDENA προορίζεται για το κλάδεμα δένδρων, φραχτών από θάμνων, θάμνων και μακρόβιων φυτών με κλαδιά διαμέτρου έως 8 cm σε ιδιωτικούς και ερασιτεχνικούς κήπους.

Το προϊόν δεν ενδείκνυται για λειτουργία μεγάλης διάρκειας.



ΚΙΝΔΥΝΟΣ! Πρόκληση σωματικής βλάβης!

→ Το τηλεσκοπικό αλυσοπρίονο δεν επιτρέπεται να χρησιμοποιείται για το κόψιμο δένδρων. Απομακρύνετε τα κλαδιά σε μερικά κομμάτια ώστε να μην χτυπηθείτε από κλαδιά που πέφτουν ούτε να μπορούν να γίνουν αιτία χτυπήματος ήδη πεσμένα κλαδιά. Όταν κόβετε μη στέκεστε κάτω από το κλαδί. Να μην χρησιμοποιείται για την περιποίηση λιμνών.

1. ΥΠΟΔΕΙΞΕΙΣ ΑΣΦΑΛΕΙΑΣ

ΣΗΜΑΝΤΙΚΟ!

Μελετήστε με προσοχή τις οδηγίες χρήσης και φυλάξτε τις για μελλοντική χρήση.

Σύμβολα επάνω στο προϊόν:



ΠΡΟΣΟΧΗ!

Διαβάστε προσεκτικά τις οδηγίες χρήσεως για να βεβαιωθείτε ότι καταλαβαίνετε όλους τους μηχανισμούς.



Φοράτε προστατευτικά γυαλιά και ωτασπίδες.



Κίνδυνος θανάτου εξαιτίας ηλεκτροπληξίας!
Τηρείτε τουλάχιστον 10 m απόσταση από ρευματοφόρους αγωγούς.



Φοράτε πάντα προστατευτικά γάντια.



Φοράτε πάντα αντιολισθητικά υποδήματα ασφαλείας.



Φοράτε πάντα προστατευτικό κράνος.



Μην εκθέτετε το μηχάνημα στη βροχή.

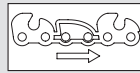

Φορά περιστροφής της αλυσίδας.



Για το φορτιστή:
Αποσυνδέετε αμέσως το φισ από την πρίζα αμέσως όταν το καλώδιο έχει υποστεί ζημίες ή έχει κοπεί.

Γενικές υποδείξεις ασφαλείας

Γενικές υποδείξεις ασφαλείας για ηλεκτρικά εργαλεία



ΠΡΟΕΙΔΟΠΟΙΗΣΗ!

Μελετήστε όλες τις υποδείξεις ασφαλείας, τις οδηγίες, τις εικόνες και τα τεχνικά χαρακτηριστικά που αναγράφονται σε αυτό το ηλεκτρικό εργαλείο.

Σε περίπτωση παραλείψεων κατά την τήρηση των υποδείξεων ασφαλείας και των οδηγιών δεν αποκλείονται ηλεκτροπληξία, πυρκαγιά και/ή σοβαροί τραυματισμοί.

Φυλάξτε για το μέλλον όλες τις υποδείξεις ασφαλείας και τις οδηγίες. Ο όρος "Ηλεκτρικό εργαλείο" που χρησιμοποιείται στις υποδείξεις ασφαλείας αναφέρεται σε ηλεκτρικά εργαλεία (με καλώδιο) που λειτουργούν με παροχή ρεύματος και σε ηλεκτρικά εργαλεία με μπαταρία (χωρίς καλώδιο).

1) Ασφάλεια εργασίας

α) Να διατηρείτε το χώρο εργασίας καθαρό και καλά φωτισμένο.

Ένας χώρος εργασίας χωρίς καλό φωτισμό και χωρίς τάξη μπορεί να οδηγήσει σε ατυχήματα.

β) Μην εργάζεστε με το ηλεκτρικό εργαλείο σας σε περιβάλλον με κίνδυνο έκρηξης όπου βρίσκονται εύφλεκτα υγρά, αέρια ή σκόνη.

Τα ηλεκτρικά εργαλεία δημιουργούν σπινθήρες που μπορούν να αναφλέξουν τη σκόνη ή τους ατμούς.

γ) Κατά τη διάρκεια της χρήσης ηλεκτρικών εργαλείων να κρατάτε τα παιδιά και άλλα άτομα μακριά.

Εάν δεν προσέχετε, μπορεί να χάσετε τον έλεγχο επί της συσκευής.

2) Ηλεκτρική ασφάλεια

α) Το φισ σύνδεσης του ηλεκτρικού εργαλείου πρέπει να ταιριάζει στην πρίζα. Δεν επιτρέπεται καμία τροποποίηση του φισ. Μη χρησιμοποιείτε φισ αντάπτορα μαζί με ηλεκτρικά εργαλεία με προστασία γείωσης.

Μη τροποποιημένα φισ και κατάλληλες πρίζες μειώνουν τον κίνδυνο ηλεκτροπληξίας.

β) Να αποφεύγετε την επαφή του σώματος με γειωμένες επιφάνειες όπως επιφάνειες σωλήνων, θερμάνσεων, ηλεκτρικών κουζινών και ψυγείων.

Υφίσταται ιδιαίτερος κίνδυνος ηλεκτροπληξίας όταν το σώμα σας είναι γειωμένο.

γ) Να κρατάτε τα ηλεκτρικά εργαλεία μακριά από βροχή και υγρασία.

Η διείσδυση νερού σε ηλεκτρικό εργαλείο αυξάνει τον κίνδυνο ηλεκτροπληξίας.

δ) Μην χρησιμοποιείτε εσφαλμένα το καλώδιο σύνδεσης για να μεταφέρετε ή να κρεμάσετε του ηλεκτρικό εργαλείο ή να αποσυνδέσετε το φισ από την πρίζα. Προστατεύετε το καλώδιο από θερμότητα, λάδια, αιχμηρές ακμές ή κινούμενα μέρη της συσκευής. Ελαττωματικά ή υπερδεμένα καλώδια αυξάνουν τον κίνδυνο της ηλεκτροπληξίας.

ε) Όταν εργάζεστε με ένα ηλεκτρικό εργαλείο σε υπαίθριο χώρο, χρησιμοποιείτε αποκλειστικά καλώδια προέκτασης κατάλληλα για υπαίθριο χώρο. Η χρήση ενός κατάλληλου για υπαίθριους χώρους καλωδίου προέκτασης περιορίζει τον κίνδυνο ηλεκτροπληξίας.

στ) Εάν δεν είναι δυνατόν να αποφύγετε τη χρήση του ηλεκτρικού εργαλείου σε υγρό περιβάλλον, να χρησιμοποιείτε διακόπτη ασφαλείας. Η χρήση ενός διακόπτη ασφαλείας μειώνει τον κίνδυνο ηλεκτροπληξίας.

3) Ασφάλεια ατόμων

α) Να είστε προσεκτικοί, να προσέχετε τι κάνετε και να χρησιμοποιείτε συντάτα το ηλεκτρικό εργαλείο. Δεν επιτρέπεται να χρησιμοποιείτε ηλεκτρικά εργαλεία εάν είστε κουρασμένος ή άρρωστος ούτε εάν είστε υπό την επίδραση ναρκωτικών, αλκοόλ ή φαρμάκων. Μια στιγμή απροσεξίας κατά το χειρισμό του ηλεκτρικού εργαλείου μπορεί να προκαλέσει σοβαρούς τραυματισμούς.

β) Να χρησιμοποιείτε τα μέσα ατομικής προστασίας και να φοράτε πάντα προστατευτικά γυαλιά. Με τη χρήση μέσων ατομικής προστασίας όπως μάσκα κατά σκόνης, αντιολισθητικά παπούτσια ασφαλείας, προστατευτικό κράνος ή ωτασπίδες – ανάλογα με το είδος της εργασίας με το ηλεκτρικό εργαλείο – μειώνει τον κίνδυνο τραυματισμών.

SK

EL

- γ) Να αποφεύγετε μία κατά λάθος εκκίνηση. Σιγουρευτείτε πως το ηλεκτρικό εργαλείο είναι απενεργοποιημένο προτού το συνδέσετε στην παροχή ρεύματος και/ή με τη μπαταρία, ή προτού το σηκώσετε. Εάν κατά τη μεταφορά του ηλεκτρικού εργαλείου έχετε το δάκτυλό σας στον διακόπτη, ή εάν το συνδέσετε ενεργοποιημένο στην παροχή ρεύματος, δεν αποκλείονται ατυχήματα.
- δ) Να απομακρύνετε τα εργαλεία ρύθμισης ή κλειδιά πριν την ενεργοποίηση του ηλεκτρικού εργαλείου. Ένα εργαλείο ή ένα κλειδί που βρίσκεται σε περιστρεφόμενο τμήμα της συσκευής μπορεί να οδηγήσει σε τραυματισμούς.
- ε) Να αποφεύγετε μία μη φυσιολογική στάση του σώματος. Προσέξτε κατά την εργασία ώστε πάντα να στέκεστε σε ασφαλές μέρος και να διατηρείτε την ισορροπία σας. Έτσι ελέγχετε καλύτερα το ηλεκτρικό εργαλείο σε έκτακτες περιπτώσεις.
- στ) Να φοράτε πάντα κατάλληλα ρούχα. Να μη φοράτε φαδιά ρούχα ή κοσμήματα. Να κρατάτε μαλλιά, ρούχα και γάντια μακριά από κινούμενα τμήματα. Τα φαδιά ρούχα, κοσμήματα και μακριά μαλλιά μπορεί να πιαστούν από κινούμενα τμήματα.
- ζ) Εάν μπορούν να εγκατασταθούν συστήματα αναρρόφησης και συλλογής σκόνης, αυτά πρέπει να συνδέονται και να χρησιμοποιούνται σωστά. Η χρήση συστήματος αναρρόφησης σκόνης μπορεί να μειώσει κινδύνους από σκόνη.
- η) Μην θεωρείτε εσφαλμένα ότι είστε ασφαλείς και μην παραβλέπετε τους κανόνες ασφαλείας για τα ηλεκτρικά εργαλεία, ακόμη και όταν έχετε εξοικειωθεί με το ηλεκτρικό εργαλείο ύστερα από επανειλημμένη χρήση. Ο απρόσεκτος χειρισμός μπορεί να έχει ως αποτέλεσμα την πρόκληση σοβαρών τραυματισμών μέσα σε λίγα δευτερόλεπτα.
- 4) Χρήση και χειρισμός του ηλεκτρικού εργαλείου
- α) Μην υπερφορτώνετε τη συσκευή. Να χρησιμοποιείτε για την εργασία σας το κατάλληλο ηλεκτρικό εργαλείο. Με το ηλεκτρικό εργαλείο εργάζεστε καλύτερα και με μεγαλύτερη ασφάλεια στο αναφερόμενο πεδίο ισχύος.
- β) Μη χρησιμοποιείτε ηλεκτρικό εργαλείο με ελαττωματικό διακόπτη. Ένα ηλεκτρικό εργαλείο που δεν ενεργοποιείται ή δεν απενεργοποιείται είναι επικίνδυνο και πρέπει να επισκευαστεί.
- γ) Βγάλτε το φως από την πρίζα και/ή αφαιρέστε την μπαταρία πριν κάνετε ρυθμίσεις στη συσκευή, πριν αλλάξετε τμήματά της ή πριν φυλάξετε τη συσκευή. Αυτά τα μέτρα ασφαλείας αποκλείουν την ενεργοποίηση του ηλεκτρικού εργαλείου κατά λάθος.
- δ) Να φυλάσσετε τα μη χρησιμοποιούμενα ηλεκτρικά εργαλεία μακριά από παιδιά. Μην αφήνετε άτομα που δεν είναι εξοικειωμένα με τη συσκευή ή που δεν έχουν διαβάσει τις οδηγίες να χειρίζονται τη συσκευή. Τα ηλεκτρικά εργαλεία είναι επικίνδυνα όταν τα χρησιμοποιούν άτομα που δεν έχουν τη σχετική πείρα.
- ε) Να είστε πολύ προσεκτικοί με τα ηλεκτρικά εργαλεία. Να ελέγχετε εάν λειτουργούν άψογα τα κινούμενα τμήματα και δεν μπλοκάρουν, εάν έχουν σπάσει τμήματα ή εάν έχουν υποστεί τόσο σοβαρά ελαττώματα, ώστε να επηρεάζεται η λειτουργία του ηλεκτρικού εργαλείου. Πριν τη χρήση της συσκευής αφήστε να επισκευαστούν ελαττωματικά τμήματά της. Πολλά ατυχήματα οφείλονται σε όχι καλή συντήρηση των ηλεκτρικών εργαλείων.
- στ) Να διατηρείτε τα κοπτικά εργαλεία τροχισμένα και καθαρά. Τα προσεγγμένα κοπτικά εργαλεία με τροχισμένες λάμες μπλοκάρουν λιγότερο και οδηγούνται ευκολότερα.
- ζ) Να χρησιμοποιείτε ηλεκτρικά εργαλεία, αξεσουάρ, πρόσθετα εργαλεία κλπ. σύμφωνα με τις οδηγίες. Να λαμβάνετε πάντα υπόψη τις συνθήκες και το είδος της εργασίας. Η χρήση ηλεκτρικών εργαλείων για άλλες χρήσεις από αυτές για τις οποίες προορίζονται μπορεί να προκαλέσει επικίνδυνες καταστάσεις.
- η) Διατηρείτε τις λαβές και τις επιφάνειες των λαβών στεγνές, καθαρές, και χωρίς λάδι και γράσο. Οι ολισθηρές λαβές και επιφάνειες λαβών δεν επιτρέπουν τον ασφαλή χειρισμό και έλεγχο του ηλεκτρικού εργαλείου σε απρόβλεπτες καταστάσεις.
- 5) Χρήση και χειρισμός του εργαλείου μπαταρίας
- α) Να φορτίζετε τις μπαταρίες μόνο σε φορτιστές που συνιστώνται από τον κατασκευαστή. Ένας φορτιστής που προορίζεται για ορισμένο είδος μπαταριών μπορεί να προκαλέσει κίνδυνο πυρκαγιάς εάν χρησιμοποιηθεί μαζί με άλλες μπαταρίες.
- β) Να χρησιμοποιείτε μόνο τις για τον σκοπό αυτό προβλεπόμενες μπαταρίες στα ηλεκτρικά εργαλεία. Η χρήση άλλων μπαταριών μπορεί να προκαλέσει τραυματισμούς και κίνδυνο πυρκαγιάς.
- γ) Να κρατάτε τη μη χρησιμοποιούμενη μπαταρία μακριά από συνδετήρες, νομίσματα, κλειδιά, καρφιά, βίδες ή από άλλα μεταλλικά μικροαντικείμενα που θα μπορούσαν να προκαλέσουν γεφύρωση των επαφών. Ένα βραχυκύκλωμα μεταξύ των επαφών της μπαταρίας μπορεί να οδηγήσει σε φωτιά και εγκαύματα.
- δ) Σε περίπτωση εσφαλμένης χρήσης μπορεί να εξέλθει υγρό από τη μπαταρία. Να αποφεύγετε την επαφή με το εξερχόμενο υγρό. Σε περίπτωση επαφής, ξεπλύντε με νερό. Εάν το υγρό εισέλθει στα μάτια, συμβουλευθείτε και έναν γιατρό. Το εξερχόμενο υγρό μπαταρίας μπορεί να προκαλέσει δερματικούς ερεθισμούς και εγκαύματα.
- ε) Μην χρησιμοποιείτε ελαττωματικές ή τροποποιημένες μπαταρίες. Οι ελαττωματικές ή οι τροποποιημένες μπαταρίες μπορούν να παρουσιάσουν απρόβλεπτη συμπεριφορά και να προκαλέσουν κίνδυνο πυρκαγιάς, έκρηξης ή τραυματισμού.
- στ) Μην εκθέτετε τη μπαταρία σε φωτιά ή υπερβολικές θερμοκρασίες. Η φωτιά ή θερμοκρασίες άνω των 130 °C μπορούν να προκαλέσουν έκρηξη.

ζ) Τηρείτε όλες τις οδηγίες και μην φορτίζετε τη μπαταρία ή το εργαλείο μπαταρίας εκτός των αναφερόμενων στις οδηγίες χρήσης ορίων θερμοκρασίας. Η εσφαλμένη φόρτιση ή η φόρτιση εκτός των επιτρεπών ορίων θερμοκρασίας μπορεί να καταστρέψει τη μπαταρία και να αυξήσει τον κίνδυνο πυρκαγιάς.

6) Σέρβις

α) Επισκευές του ηλεκτρικού εργαλείου να εκτελούνται μόνο από εκπαιδευμένο προσωπικό και μόνο με γνήσια ανταλλακτικά. Με τον τρόπο αυτό εξασφαλίζεται η ασφάλεια του ηλεκτρικού εργαλείου.

β) Μην συντηρείτε ποτέ ελαττωματικές μπαταρίες.

Η όλη συντήρηση των μπαταριών πρέπει να γίνεται αποκλειστικά από τον κατασκευαστή ή εξουσιοδοτημένα τμήματα εξυπηρέτησης πελατών.

Εθνικές προδιαγραφές ενδέχεται να περιορίζουν τη χρήση του τηλεσκοπικού αλυσοπρίνου.

Εξετάστε το προϊόν πριν από τη χρήση και μετά από πώση ή άλλα χτυπήματα, για να διαπιστώσετε τυχόν σημαντικές ζημιές ή ελλείψεις.

Υποδείξεις ασφαλείας για τηλεσκοπικά αλυσοπρίνα

α) Διατηρείτε όλα τα μέλη του σώματος μακριά από την αλυσίδα. Μην επιχειρείτε να αφαιρέσετε το υλικό κοπής όταν είναι ενεργοποιημένη η αλυσίδα ή να κρατήσετε υλικά που πρόκειται να κόψετε.

Η αλυσίδα εξακολουθεί να κινείται μετά το κλείσιμο του διακόπτη. Μια στιγμή απροσεξίας κατά τη χρήση του τηλεσκοπικού αλυσοπρίνου μπορεί να προκαλέσει σοβαρούς τραυματισμούς.

β) Μεταφέρετε το τηλεσκοπικό αλυσοπρίνο από τη λαβή με κινητοποιημένη την αλυσίδα και χωρίς να έχετε τα δάκτυλά σας κοντά στο διακόπτη ρεύματος. Η σωστή μεταφορά του τηλεσκοπικού αλυσοπρίνου περιορίζει τον κίνδυνο της τυχαίας λειτουργίας και ενός ενδεχόμενου τραυματισμού από την αλυσίδα.

γ) Κατά τη μεταφορά ή την αποθήκευση του τηλεσκοπικού αλυσοπρίνου τοποθετείτε πάντοτε το κάλυμμα επάνω από την αλυσίδα.

Ο σωστός χειρισμός του τηλεσκοπικού αλυσοπρίνου περιορίζει τον κίνδυνο τραυματισμού από την αλυσίδα.

δ) Βεβαιώστε ότι είναι κλειστοί όλοι οι διακόπτες ρεύματος και έχει αφαιρεθεί ή αποσυνδεθεί η συστοιχία μπαταριών όταν αφαιρέτε ενσφηνωμένο υλικό κοπής ή εκτελείτε εργασίες συντήρησης.

Η τυχαία ενεργοποίηση του τηλεσκοπικού αλυσοπρίνου κατά τη αφαίρεση ενσφηνωμένου υλικού κοπής ή τη συντήρηση μπορεί να έχει ως αποτέλεσμα την πρόκληση σοβαρών τραυματισμών.

ε) Βεβαιώστε ότι είναι κλειστοί όλοι οι διακόπτες ρεύματος και έχει ενεργοποιηθεί η ασφάλεια ενεργοποίησης όταν αφαιρέτε ενσφηνωμένο υλικό κοπής ή εκτελείτε εργασίες συντήρησης.

Η τυχαία ενεργοποίηση του τηλεσκοπικού αλυσοπρίνου κατά τη αφαίρεση ενσφηνωμένου υλικού κοπής ή τη συντήρηση μπορεί να έχει ως αποτέλεσμα την πρόκληση σοβαρών τραυματισμών.

στ) Κρατάτε το τηλεσκοπικό αλυσοπρίνο αποκλειστικά από τις μονωμένες επιφάνειες λαβών, διότι η αλυσίδα μπορεί να έρθει σε επαφή με κρυμμένα ηλεκτρικά καλώδια. Η επαφή της αλυσίδας με ρευματοφόρο αγωγό μπορεί να τροφοδοτήσει μεταλλικά μέρη της συσκευής με τάση και να προκαλέσει έτσι ηλεκτροπληξία.

ζ) Διατηρείτε όλα τα καλώδια εκτός της περιοχής κοπής.

Τα καλώδια μπορεί να είναι κρυμμένα σε φράχτες και δένδρα και να κοπούν κατά λάθος από την αλυσίδα.

η) Μην χρησιμοποιείτε το τηλεσκοπικό αλυσοπρίνο σε κακές καιρικές συνθήκες, ιδίως όταν υπάρχει κίνδυνος κεραυνών.

Έτσι περιορίζεται ο κίνδυνος ηλεκτροπληξίας.

Υποδείξεις ασφαλείας για τηλεσκοπικά αλυσοπρίνα

α) Περιορίζετε τον κίνδυνο θανάτου από ηλεκτροπληξία μη χρησιμοποιώντας το τηλεσκοπικό αλυσοπρίνο με προέκταση εμβέλειας κοντά σε ηλεκτρικά καλώδια.

Η επαφή με ή η χρήση κοντά σε ηλεκτρικά καλώδια μπορεί να καταλήξει στην πρόκληση σοβαρών τραυματισμών ή θανάσιμης ηλεκτροπληξίας.

β) Χειρίζετε το τηλεσκοπικό αλυσοπρίνο με προέκταση εμβέλειας πάντοτε και με τα δύο χέρια. Κρατάτε το τηλεσκοπικό αλυσοπρίνο με προέκταση εμβέλειας με τα δύο χέρια για να αποφύγετε την απώλεια ελέγχου.

γ) Κατά την εκτέλεση εργασιών επάνω από το ύψος της κεφαλής με το τηλεσκοπικό αλυσοπρίνο με προέκταση εμβέλειας φοράτε προστατευτικό κράνος. Τα θραύσματα που πέφτουν μπορούν να προκαλέσουν σοβαρούς τραυματισμούς.

Ελέγχετε τους φράχτες και τα δένδρα για κρυμμένα αντικείμενα (π.χ., συρμάτινους φράχτες και κρυμμένα καλώδια).

Συνιστάται η χρήση ενός διακόπτη προστασίας από ρεύματα διαρροής με ρεύμα ενεργοποίησης 30 mA ή χαμηλότερο.

Κρατάτε το τηλεσκοπικό αλυσοπρίνο και με τα δύο χέρια από τις δύο λαβές.

Το τηλεσκοπικό αλυσοπρίνο προορίζεται για εργασίες, κατά τις οποίες ο χρήστης στέκεται στο έδαφος και όχι επάνω σε σκάλα ή άλλη ασταθής επιφάνεια.

Πριν από τη χρήση του τηλεσκοπικού αλυσοπρίνου εξοικειωθείτε ότι οι διατάξεις ασφάλισης όλων των κινητών μερών (π.χ., της προέκτασης άξονα και τους στοιχείου περιστροφής) βρίσκονται στη θέση ασφάλισης.

Πρόσθετες υποδείξεις ασφαλείας

Προειδοποίηση ασφαλείας για μπαταρίες και φορτιστές μπαταριών

→  Διαβάστε όλες τις προειδοποιήσεις ασφαλείας και τις οδηγίες.

Η μη τήρηση των προειδοποιήσεων και των οδηγιών μπορεί να προκαλέσει ηλεκτροπληξία, πυρκαγιά ή/και σοβαρό τραυματισμό.



- Φυλάξτε αυτές τις οδηγίες σε ασφαλές μέρος.
Χρησιμοποιείτε τον φορτιστή μπαταρίας μόνο αν είστε εξοικειωμένοι με όλες τις λειτουργίες του και μπορείτε να τις εκτελέσετε χωρίς περιορισμό ή μόνο αν έχετε λάβει τις κατάλληλες οδηγίες.
- Μην χρησιμοποιείτε το προϊόν σε εκρηκτικές ατμόσφαιρες.
- Να επιβλέπετε τα παιδιά κατά τη διάρκεια της χρήσης, του καθαρισμού και της συντήρησης του προϊόντος. Αυτό γίνεται για να διασφαλίσετε ότι τα παιδιά δεν παίζουν με τον φορτιστή μπαταρίας.
- Φορτίζετε αποκλειστικά μπαταρίες ιόντων λιθίου του τύπου συστήματος POWER FOR ALL PBA 18V με χωρητικότητα 1,5 Ah ή μεγαλύτερη (5 στοιχεία μπαταρίας ή περισσότερα). Η τάση μπαταρίας πρέπει να συμφωνεί με την τάση φόρτισης της μπαταρίας του φορτιστή μπαταρίας. Μην φορτίζετε μη επαναφορτιζόμενες μπαταρίες.
Διαφορετικά, υπάρχει κίνδυνος πυρκαγιάς και έκρηξης.
-  Χρησιμοποιείτε τον φορτιστή της μπαταρίας μόνο σε κλειστούς χώρους και κρατήστε τον μακριά από υγρασία.
Η εισόδος νερού σε έναν φορτιστή μπαταρίας αυξάνει τον κίνδυνο ηλεκτροπληξίας.
- Να διατηρείτε τον φορτιστή μπαταρίας καθαρό.
Η βρωμιά μπορεί να προκαλέσει ηλεκτροπληξία.
- Ελέγχετε πάντα τον φορτιστή της μπαταρίας, συμπεριλαμβανομένου του καλωδίου και του βύσματος, πριν από τη χρήση. Μην χρησιμοποιείτε τον φορτιστή μπαταρίας αν παρατηρήσετε οποιαδήποτε ζημιά. Μην ανοίγετε μόνοι σας τον φορτιστή μπαταρίας. Βεβαιωθείτε ότι οι επισκευές πραγματοποιούνται μόνο από εξειδικευμένο προσωπικό που χρησιμοποιεί μόνο γνήσια ανταλλακτικά.
Αν οι φορτιστές μπαταρίας, τα καλώδια και τα βύσματα υποστούν ζημιά, αυξάνεται ο κίνδυνος ηλεκτροπληξίας.
- Μην χρησιμοποιείτε τον φορτιστή μπαταρίας σε εύκολα εύφλεκτες επιφάνειες (π.χ. χαρτί, υφάσματα κ.λπ.) ή σε εύφλεκτα περιβάλλοντα. *Υπάρχει κίνδυνος πυρκαγιάς λόγω της θέρμανσης του φορτιστή μπαταρίας κατά τη φόρτιση.*
- Αν το καλώδιο σύνδεσης πρέπει να αντικατασταθεί, αυτό πρέπει να γίνει από την GARDENA ή από ένα εξουσιοδοτημένο κέντρο σέρβις για τα ηλεκτρικά εργαλεία GARDENA, ώστε να αποφευχθούν οι κίνδυνοι για την ασφάλεια.
- Αυτές οι προειδοποιήσεις ασφαλείας ισχύουν μόνο για τις μπαταρίες ιόντων λιθίου 18V του συστήματος POWER FOR ALL.
- Φορτίζετε τις μπαταρίες μόνο με τους φορτιστές μπαταριών που συνιστώνται από τον κατασκευαστή. Ένας φορτιστής μπαταρίας που είναι κατάλληλος για έναν τύπο μπαταρίας μπορεί να δημιουργήσει κίνδυνο πυρκαγιάς αν χρησιμοποιηθεί με άλλες μπαταρίες.
- Εάν η μπαταρία έχει υποστεί ζημιά ή δεν χρησιμοποιείται σωστά, μπορεί να διαφύγουν αναθυμιάσεις. Βεβαιωθείτε ότι η περιοχή αερίζεται καλά και αναζητήστε ιατρική βοήθεια σε περίπτωση που αντιμετωπίσετε ανεπιθύμητες ενέργειες.
Οι αναθυμιάσεις μπορεί να ερεθίσουν το αναπνευστικό σύστημα.
- Αν η μπαταρία είναι ελαττωματική, μπορεί να διαρρεύσει υγρό και να βραχούν παρακείμενα αντικείμενα. Ελέγξτε τα εξαρτήματα που επηρεάζονται. Καθαρίστε τα ή αντικαταστήστε τα, αν είναι απαραίτητο.
- Σε περίπτωση ακατάλληλης χρήσης ή ζημιάς της μπαταρίας, μπορεί να διαφύγει εύφλεκτο υγρό από την μπαταρία. Αποφύγετε την επαφή. Σε περίπτωση τυχαίας επαφής, ξεπλύνετε με νερό. Αν το υγρό εισέλθει στα μάτια σας, ζητήστε επιπλέον ιατρική βοήθεια. Το υγρό που εκτοξεύεται από την μπαταρία μπορεί να προκαλέσει ερεθισμό ή εγκαύματα.
- Χρησιμοποιείτε την μπαταρία μόνο με προϊόντα συνεργατών του συστήματος POWER FOR ALL. Οι μπαταρίες 18V που φέρουν την ένδειξη POWER FOR ALL είναι πλήρως συμβατές με τα ακόλουθα προϊόντα: όλα τα προϊόντα συνεργατών 18V συστήματος POWER FOR ALL.
- Πρέπει να τηρείτε τις συστάσεις για την μπαταρία που παρατίθενται στο εγχειρίδιο χρήσης του προϊόντος σας. Αυτός είναι ο μόνος τρόπος ασφαλούς λειτουργίας της μπαταρίας και του προϊόντος, καθώς και προστασίας των μπαταριών από επικίνδυνη υπερφόρτωση.
- Φορτίζετε τις μπαταρίες μόνο με τους φορτιστές μπαταριών που συνιστώνται από τον κατασκευαστή ή από συνεργάτες του συστήματος POWER FOR ALL. Ένας φορτιστής μπαταρίας κατάλληλος για έναν συγκεκριμένο τύπο μπαταρίας θέτει κίνδυνο πυρκαγιάς όταν χρησιμοποιείται με άλλες μπαταρίες (τύπος μπαταρίας: PBA 18V κ.λπ./Συμβατοί φορτιστές μπαταρίας: AL 18 κ.λπ.).
- Η μπαταρία παρέχεται μερικώς φορτισμένη. Για να εξασφαλίσετε την πλήρη απόδοση της μπαταρίας, πρέπει να φορτίσετε πλήρως την μπαταρία στον φορτιστή μπαταρίας προτού τη χρησιμοποιήσετε προϊόν για πρώτη φορά.
- Κρατήστε τις μπαταρίες μακριά από παιδιά.
- Μην ανοίγετε την μπαταρία. Υπάρχει κίνδυνος βραχυκυκλώματος.
- Μην βραχυκυκλώνετε την μπαταρία. Όταν δεν χρησιμοποιείτε την μπαταρία, πρέπει να την φυλάσσετε μακριά από συνδετήρες, νομίσματα, κλειδιά, καρφιά, βίδες ή άλλα μικρά μεταλλικά αντικείμενα, που μπορεί να προκαλέσουν γεφύρωση των επαφών.
Η βραχυκύκλωση των ακροδεκτών της μπαταρίας μεταξύ τους μπορεί να προκαλέσει εγκαύματα ή πυρκαγιά.
- Οι επαφές της μπαταρίας μπορεί να έχουν αναπτύξει υψηλή θερμοκρασία μετά τη χρήση. Προσέξτε τις καλές επαφές όταν αφαιρείτε την μπαταρία.
- Η μπαταρία μπορεί να υποστεί ζημιά από αιχμηρά αντικείμενα, όπως καρφιά ή κατασβιδία, ή με άσκηση εξωτερικής δύναμης.
Μπορεί να προκύψει εσωτερικό βραχυκύκλωμα προκαλώντας καύση, καπνό, έκρηξη ή υπερθέρμανση της μπαταρίας.

- Μην εκτελείτε ποτέ εργασίες σέρβις σε μπαταρίες που έχουν υποστεί ζημιά. Όλες οι εργασίες συντήρησης των μπαταριών θα πρέπει να εκτελούνται μόνο από τον κατασκευαστή ή από εξουσιοδοτημένα κέντρα σέρβις.
-  Προστατεύετε την μπαταρία από τη θερμότητα, όπως την παρατεταμένη έκθεση στο ηλιακό φως, τη φωτιά, τις ακαθαρσίες, το νερό και την υγρασία.
Υπάρχει κίνδυνος έκρηξης και βραχυκυκλώματος.
- Η μπαταρία πρέπει να λειτουργεί και να αποθηκεύεται μόνο σε θερμοκρασία περιβάλλοντος μεταξύ - 20 °C και + 50 °C. Για παράδειγμα, μην αφήνετε την μπαταρία μέσα στο αυτοκίνητο το καλοκαίρι. Σε θερμοκρασίες < 0 °C, η απόδοση μπορεί να μειωθεί ανάλογα με τη συσκευή.
- Η μπαταρία πρέπει να φορτίζεται μόνο σε θερμοκρασίες περιβάλλοντος μεταξύ 0 °C και + 35 °C.
Η φόρτιση εκτός του αναφερόμενου εύρους θερμοκρασίας μπορεί να καταστρέψει την μπαταρία ή να αυξήσει τον κίνδυνο πυρκαγιάς.
- Μετά τη χρήση, αφήστε την μπαταρία να κρυώσει για τουλάχιστον 30 λεπτά προτού τη φορτίσετε ή την αποθηκεύσετε.

Ηλεκτρική ασφάλεια



KINΔΥΝΟΣ! Καρδιακή ανακοπή!

Αυτό το προϊόν δημιουργεί ηλεκτρομαγνητικό πεδίο κατά τη λειτουργία. Αυτό το πεδίο μπορεί υπό ορισμένες συνθήκες να επηρεάσει τη λειτουργία ενεργητικών ή παθητικών ιατρικών εμφυτευμάτων. Για να αποκλειστεί ο κίνδυνος καταστάσεων που μπορούν να καταλήξουν σε σοβαρούς ή θανάσιμους τραυματισμούς, τα άτομα που φέρουν ιατρικό εμφύτευμα πρέπει να συμβουλευτούν το ιατρό τους ή τον κατασκευαστή του εμφυτεύματος προτού χρησιμοποιήσουν το μηχάνημα.

Ο φορτιστής επιτρέπεται να συνδέεται μόνο σε εναλλασσόμενη τάση που αναφέρεται στην πινακίδα τύπου.

Κάτω από καμία περίπτωση δεν πρέπει να συνδεθεί γείωση με εξάρτημα της συσκευής.

Μην χρησιμοποιείτε το προϊόν όταν υπάρχει κίνδυνος καταιγίδας.

Προστατεύετε τις επαφές της μπαταρίας από την υγρασία.

Ατομική ασφάλεια



KINΔΥΝΟΣ! Κίνδυνος ασφυξίας!

Μικρά εξαρτήματα μπορούν να καταποθούν εύκολα. Η πλαστική σακούλα λαγκυμονει κίνδυνο ασφυξίας για μικρά παιδιά. Απομακρύνετε τα παιδιά κατά τη διάρκεια της συναρμολόγησης.

Χρησιμοποιείτε το τηλεσκοπικό αλυσοπρίονο μόνο σύμφωνα με τον προβλεπόμενο τρόπο χρήσης του. Ο χειριστής ή ο χρήστης είναι υπεύθυνοι για τυχόν ατυχήματα ή κινδύνους εις βάρος άλλων ανθρώπων ή της περιουσίας τους. Προσέξτε ιδιαίτερα τον κίνδυνο για τρίτους λόγω μεγαλύτερης ακτίνας εργασίας, όταν επεκταθεί ο τηλεσκοπικός σωλήνας.



KINΔΥΝΟΣ!

Κατά τη χρήση υτοασπίδων και από το θόρυβο του προϊόντος δεν γίνεται ενδεχομένως αντιληπτή η προσέγγιση ατόμων.

Πάντα να φοράτε κατάλληλα ρούχα, γάντια και σκληρά παπούτσια.

Αποφύγετε την επαφή με το λάδι της αλυσίδας, ιδιαίτερα αν έχετε αλλεργία σε αυτό.

Ελέγχετε τις περιοχές όπου πρόκειται να χρησιμοποιηθεί το τηλεσκοπικό αλυσοπρίονο, και απομακρύνετε όλα τα σύρματα, κρυμμένα ηλεκτρικά καλώδια και άλλα ξένα αντικείμενα.

Όλες οι εργασίες ρύθμισης (κλίση κεφαλής κοπής, αλλαγή μήκους τηλεσκοπικού σωλήνα) πρέπει να γίνονται μόνο εφόσον είναι εφαρμοσμένο το προστατευτικό κάλυμμα και το τηλεσκοπικό αλυσοπρίονο δεν επιτρέπεται να τοποθετηθεί στο ξίφος.

Πριν από τη χρήση και μετά από διαπίστωση ισχυρού κραδασμού πρέπει η μηχανή να υποστεί έλεγχο σχετικά με ενδείξεις ρήγματος ή βλάβης ή βλάβης και επισκευάστε ό,τι είναι απαραίτητο.

Μην προσπαθήσετε ποτέ να εργαστείτε με ατελή τηλεσκοπικό αλυσοπρίονο, ή με τέτοιο που έχει υποστεί αναρμόδιες τροποποιήσεις.

Χρήση και φροντίδα ηλεκτρικών εργαλείων

Πρέπει να γνωρίζετε πώς να απενεργοποιείτε το προϊόν σε περίπτωση έκτακτης ανάγκης. Μην κρατάτε ποτέ το τηλεσκοπικό αλυσοπρίονο από το προστατευτικό κάλυμμα.

Μην χρησιμοποιείτε το τηλεσκοπικό αλυσοπρίονο εάν έχουν βλάβη οι προστατευτικοί εξοπλισμοί.

Κατά τη διάρκεια χρήσης του τηλεσκοπικού αλυσοπρίονου δεν επιτρέπεται σε καμία περίπτωση η χρήση σκάλας.

Να χρησιμοποιείτε το προϊόν μόνο όταν στέκεστε σε σταθερό έδαφος.

Αφαίρεση της μπαταρίας:

- προτού παραμείνει χωρίς επίβλεψη το τηλεσκοπικό αλυσοπρίονο,
- πριν καθαρίσετε μια εμπλοκή;
- προτού ελεγχθεί ή καθαριστεί το τηλεσκοπικό αλυσοπρίονο ή όταν γίνονται εργασίες πάνω του,
- εάν συναντήσετε εμπόδιο. Το τηλεσκοπικό αλυσοπρίονο επιτρέπεται να χρησιμοποιηθεί πάλι, μόνο εφόσον διασφαλιστεί απόλυτα το γεγονός ότι το

συνολικό τηλεσκοπικό αλυσοπρίονο βρίσκεται σε ασφαλή κατάσταση λειτουργίας,

- εάν το τηλεσκοπικό αλυσοπρίονο αρχίσει να εμφανίζει ασυνήθιστες δυνάτες δονήσεις. Ελέγξτε αμέσως το πρόβλημα. Οι υπερβολικοί κραδασμοί μπορεί να προκαλέσουν τραυματισμούς;
- προτού παραδώσετε το προϊόν σε άλλο άτομο.



ΚΙΝΔΥΝΟΣ ΤΡΑΥΜΑΤΙΣΜΟΥ!

Μην έρχεστε σε επαφή με την αλυσίδα.

→ Στο τέλος της εργασίας ή στη διακοπή της να τοποθετείτε το προστατευτικό κάλυμμα.

Όλα τα παξιμάδια και όλες οι βίδες πρέπει να βιδωθούν σφιχτά, ώστε να διασφαλιστεί η ασφαλής κατάσταση λειτουργίας του προϊόντος.

Αν το προϊόν έχει ζεσταθεί, αφήστε το να κρυώσει προτού το αποθηκεύσετε.

Το Τηλεσκοπικό αλυσοπρίονο δεν επιτρέπεται να αποθηκεύεται σε θερμοκρασία άνω των 35 °C ή σε άμεση έκθεση στην ηλιακή ακτινοβολία.

Το τηλεσκοπικό αλυσοπρίονο δεν επιτρέπεται να αποθηκευτεί σε χώρους με στατικό ηλεκτρισμό.

Προσοχή για το υλικό κοπής που πέφτει.

Να εργάζεστε μόνο με το φως της ημέρας ή σε καλές συνθήκες ορατότητας.

2. ΣΥΝΑΡΜΟΛΟΓΗΣΗ



ΚΙΝΔΥΝΟΣ! Πρόκληση σωματικής βλάβης!

Κίνδυνος πρόκλησης τραυματών κοπής σε περίπτωση τυχαίας εκκίνησης του προϊόντος.

→ Αφαιρέστε τη μπαταρία και σπρώξτε το προστατευτικό κάλυμμα επάνω από το ξίφος προτού συναρμολογήσετε το προϊόν.

Το κλαδευτήρι με μακριά λαβή, η μπαταρία, ο φορτιστής μπαταρίας, η αλυσίδα, η λάμα, το προστατευτικό κάλυμμα μαζί με το εξαγωγικό κλειδί και το εγχειρίδιο χειριστή περιλαμβάνονται στο παραδοτέο σύνολο.

Συναρμολόγηση τηλεσκοπικού σωλήνα [Εικ. A1/A2]:

1. Σπρώχνετε τον τηλεσκοπικό σωλήνα ② έως το σημείο αναστολής στη μονάδα μοτέρ ①. Κατά την εργασία αυτή θα πρέπει οι δύο σημάνσεις ④ να είναι η μία απέναντι στην άλλη.
2. Σφίξτε το γκρι παξιμάδι ③.

Συναρμολόγηση ζώνης μεταφοράς [Εικ. A3]:



ΠΡΟΣΟΧΗ!

Πρέπει να χρησιμοποιείτε τη συνημμένη ζώνη μεταφοράς.

1. Ανοίξτε τον αμφιδέτη ζώνης ④, στερεώστε τον γύρω από τον άξονα και βιδώστε τον σταθερά με τη βίδα ⑤.
2. Αναρτήστε το αυτόματο άγκιστρο ⑥ στον αμφιδέτη ζώνης ④.
3. Ρυθμίστε τη ζώνη στο επιθυμητό μήκος με τον ταχυσύνδεσμο.

3. ΧΕΙΡΙΣΜΟΣ



ΚΙΝΔΥΝΟΣ! Πρόκληση σωματικής βλάβης!

Κίνδυνος πρόκλησης τραυματών κοπής σε περίπτωση τυχαίας εκκίνησης του προϊόντος.

→ Περιμένετε να ακινητοποιηθεί η αλυσίδα, βγάλτε τη μπαταρία και περάστε το προστατευτικό κάλυμμα επάνω από το ξίφος προτού ρυθμίσετε ή μεταφέρετε το προϊόν.

Φόρτιση μπαταρίας [Εικ. O1/O2/O3]:



ΠΡΟΣΟΧΗ!

→ **Λαμβάνετε υπόψη την τάση δικτύου!** Η τάση της πηγής ρεύματος πρέπει να ταυτίζεται με τα στοιχεία που αναγράφονται στην πινακίδα τύπου του φορτιστή.

Στο τηλεσκοπικό αλυσοπρίονο GARDENA με αριθ. προϊόντος 14770-55 δεν περιλαμβάνεται μπαταρία ούτε φορτιστής στον παραδοτέο εξοπλισμό.

Χάρη στην εξυπνη μέθοδο φόρτισης ανιχνεύεται η κατάσταση φόρτισης της μπαταρίας και η φόρτιση διεξάγεται ανάλογα με τη θερμοκρασία και την τάση της μπαταρίας μας το εκάστοτε βέλτιστο ρεύμα φόρτισης.

Ετοι προστατεύεται η μπαταρία και διατηρείται πάντοτε πλήρως φορτισμένη κατά την αποθήκευση στο φορτιστή.

1. Πιέστε το πλήκτρο απασφάλισης ④ και αφαιρέστε τη μπαταρία ⑥ από την υποδοχή μπαταρίας ⑩.
2. Συνδέστε τον φορτιστή μπαταρίας ③ με πρίζα δικτύου.
3. Σπρώξτε το φορτιστή ③ επάνω στη μπαταρία ⑥.

Η μπαταρία φορτίζεται όταν η ένδειξη φόρτισης της μπαταρίας ④ στο φορτιστή αναβοσβήνει με πράσινο χρώμα.

Η μπαταρία έχει φορτιστεί εντελώς όταν η ένδειξη φόρτισης της μπαταρίας ④ στο φορτιστή ανάβει συνεχώς με πράσινο χρώμα (βλ. 7. ΤΕΧΝΙΚΑ ΧΑΡΑΚΤΗΡΙΣΤΙΚΑ).

4. Να ελέγχετε σε τακτικά διαστήματα την κατάσταση φόρτισης κατά τη φόρτιση.
5. Όταν φορτιστεί εντελώς η μπαταρία ⑥ μπορείτε να αποσυνδέσετε τη μπαταρία ⑥ από το φορτιστή ③.

Σημασία των στοιχείων ένδειξης:

Ένδειξη στο φορτιστή [Εικ. O3]:

Αναλάμπουσα ένδειξη φόρτισης μπαταρίας ④



Συνεχώς αναμμένη ένδειξη φόρτισης μπαταρίας ④



Η διαδικασία φόρτισης σηματοδοτείται με **αναλαμπή** της ένδειξης φόρτισης μπαταρίας ④.

Υπόδειξη: Η διαδικασία φόρτισης είναι δυνατή μόνον όταν η θερμοκρασία της μπαταρίας βρίσκεται εντός των επιτρεπτών ορίων θερμοκρασίας φόρτισης, βλ. 7. ΤΕΧΝΙΚΑ ΧΑΡΑΚΤΗΡΙΣΤΙΚΑ.

Ο **συνεχής φωτισμός** της ένδειξης φόρτισης μπαταρίας ④ σηματοδοτεί ότι η μπαταρία έχει φορτιστεί εντελώς ή ότι η θερμοκρασία της μπαταρίας είναι εκτός των επιτρεπτών ορίων θερμοκρασίας φόρτισης και συνεπώς δεν μπορεί να διεξαχθεί φόρτιση. Η μπαταρία φορτίζεται μόλις επιτευχθεί το επιτρεπτό εύρος θερμοκρασίας.

Όταν δεν είναι συνδεδεμένη η μπαταρία, ο **συνεχής φωτισμός** της ένδειξης φόρτισης μπαταρίας ④ σηματοδοτεί ότι το βύσμα του ηλεκτρικού καλωδίου είναι συνδεδεμένο με την πρίζα και ο φορτιστής είναι σε λειτουργική ετοιμότητα.

Ένδειξη κατάστασης φόρτισης της μπαταρίας ⑤ στο προϊόν [Εικ. O4/O14]:

Μετά την έναρξη λειτουργίας του προϊόντος προβάλλεται για 5 δευτερόλεπτα η ένδειξη κατάστασης φόρτισης της μπαταρίας ⑤.

Κατάσταση φόρτισης της μπαταρίας	Ένδειξη κατάστασης φόρτισης της μπαταρίας
67 – 100 % φορτισμένη	Οι λυχνίες ①, ② και ③ ανάβουν με πράσινο χρώμα
34 – 66 % φορτισμένη	Οι λυχνίες ① και ② ανάβουν με πράσινο χρώμα
11 – 33 % φορτισμένη	Η λυχνία ① ανάβει με πράσινο χρώμα
0 – 10 % φορτισμένη	Η λυχνία ① αναβοσβήνει με πράσινο χρώμα

Όταν το LED ① αναβοσβήνει με πράσινο χρώμα, πρέπει να φορτιστεί η μπαταρία.

Όταν το LED σφάλματος ④ ανάβει ή αναβοσβήνει, βλ. 6. ΑΝΤΙΜΕΤΩΠΙΣΗ ΣΦΑΛΜΑΤΩΝ.

Πλήρωση λαδιού αλυσίδας [Εικ. O5]:



ΚΙΝΔΥΝΟΣ!

Κίνδυνος σωματικού τραυματισμού εξαιτίας της αλυσίδας, εάν η αλυσίδα πάνω στο ξίφος δεν λιπανθεί επαρκώς.

→ **Πριν από κάθε χρήση ελέγχετε αν το λάδι αλυσίδας τροφοδοτείται σε επαρκή ποσότητα.**

Συνιστούμε το **λάδι αλυσοπρίονου GARDENA κωδ. 6006** ή ένα ισοδύναμο, βιολογικό λάδι αλυσίδας από εξειδικευμένα καταστήματα.

1. Ξεβιδώστε το καπάκι της δεξαμενής λαδιού ⑦.
2. Πληρώστε το λάδι αλυσίδας στο στόμιο πλήρωσης ⑧ μέχρι να πληρωθεί εντελώς η θυρίδα οπτικού ελέγχου ⑨ με λάδι.
3. Βιδώστε και πάλι το καπάκι της δεξαμενής λαδιού ⑦ στο στόμιο πλήρωσης ⑧.
4. Ελέγξτε το σύστημα λίπανσης λαδιού.

Σε περίπτωση που έχει χυθεί λάδι επάνω στο προϊόν, πρέπει να το καθαρίσετε σχολαστικά.

Έλεγχος συστήματος λίπανσης [Εικ. 06]:

→ Ευθυγραμμίστε το ξίφος ⑳ με απόσταση περίπου 20 cm επάνω σε ανοιχτόχρωμη ξύλινη επιφάνεια κοπής.
Μετά από λειτουργία της μηχανής για ένα λεπτό πρέπει η ξύλινη επιφάνεια να παρουσιάζει εμφανή ίχνη λαδιού.



ΠΡΟΣΟΧΗ!

Δεν επιτρέπεται σε καμία περίπτωση το ξίφος ⑳ να έρθει σε επαφή με άμμο ή με το έδαφος, διότι αυτό προκαλεί αυξημένη φθορά της αλυσίδας!

Θέσεις εργασίας:

Το τηλεσκοπικό αλυσοπρίονο μπορεί να λειτουργεί σε 2 θέσεις εργασίας (Πάνω/Κάτω). Για καθαρή γωνία κοπής θα πρέπει τα χοντρά κλαδιά να κλαδεύονται σε 2 βήματα (Απεικονίσεις παρόμοιες).

Πριόνισμα επάνω (χονδρά κλαδιά) [Εικ. 06/07/08]:

1. Πριονίζετε το κλαδί από κάτω το πολύ έως το 1/3 της διαμέτρου (η αλυσίδα ωθείται στο πρόσθιο σημείο αναστολής ㉑).
2. Πριονίζετε το κλαδί εντελώς από επάνω (η αλυσίδα τραβιέται στο οπίσθιο σημείο αναστολής ㉒).

Πριόνισμα κάτω [Εικ. 06/09]:

→ Πριονίζετε το κλαδί εντελώς από επάνω (η αλυσίδα τραβιέται στο οπίσθιο σημείο αναστολής ㉒).

Κλίση μονάδας μοτέρ [Εικ. 010]:

Η μονάδα μοτέρ ㉑ μπορεί να ρυθμιστεί σε βήματα 15° σε κλίση από 60° έως -60°.

1. Κρατήστε πατημένα και τα δύο πορτοκαλί πλήκτρα ㉒ και κλίνετε τη μονάδα μοτέρ ㉑ στην επιθυμητή κατεύθυνση.
2. Απελευθερώστε τα δύο πορτοκαλί πλήκτρα ㉒ και αφήστε τη μονάδα μοτέρ ㉑ να ασφαλίσει.

Επέκταση τηλεσκοπικού σωλήνα [Εικ. 011]:

Ο τηλεσκοπικός σωλήνας ㉑ μπορεί να επιμηκυνθεί αδιαβάθμιτα έως και 50 cm.

1. Λασκάρετε το πορτοκαλί παξιμάδι ㉒.
2. Εξάγεται τον τηλεσκοπικό σωλήνα ㉑ στο επιθυμητό μήκος.
3. Σφίξτε και πάλι το πορτοκαλί παξιμάδι ㉒.

Εκκίνηση τηλεσκοπικού αλυσοπρίονου [Εικ. 01/012/013/014]:



ΚΙΝΔΥΝΟΣ! Πρόκληση σωματικής βλάβης!

Υπάρχει κίνδυνος τραυματισμού όταν ενώ αφήνετε το μοχλό εκκίνησης το προϊόν δεν σταματά.

→ Μην παρακάμψετε τις διατάξεις ασφαλείας ή τους διακόπτες. Μη στερεώνετε για παράδειγμα τον μοχλό εκκίνησης στη λαβή.

Πριν από την έναρξη εργασίας πρέπει να έχουν ελεγχθεί οι ακόλουθες προϋποθέσεις:

- Έχει συμπληρωθεί επαρκές λάδι αλυσίδας και έχει ελεγχθεί το σύστημα λίπανσης (βλ. 3. ΧΕΙΡΙΣΜΟΣ).
- Η αλυσίδα είναι τεντωμένη (βλ. 4. ΣΥΝΤΗΡΗΣΗ).

Εκκίνηση:

Το προϊόν διαθέτει διάταξη ασφαλείας δύο διακοπών (μοχλός εκκίνησης με ασφάλεια ενεργοποίησης) που αποτρέπει την ακούσια ενεργοποίηση του προϊόντος.

1. Τοποθετήστε την μπαταρία ㉑ μέσα στην υποδοχή μπαταρίας ㉒ μέχρι να ασφαλίσει με χαρακτηριστικό ήχο.
2. Ανοίξτε την αρπάγη ㉓ του προστατευτικού καλύμματος και αφαιρέστε την από το ξίφος.
3. Κρατάτε το τηλεσκοπικό αλυσοπρίονο με το ένα χέρι από τη μονωμένη επιφάνεια λαβής στον τηλεσκοπικό σωλήνα ㉑ και με το άλλο από τη λαβή ㉔.
4. Σπρώξτε την ασφάλεια ενεργοποίησης ㉕ προς τα εμπρός και τραβήξτε το μοχλό εκκίνησης ㉖.
Το τηλεσκοπικό αλυσοπρίονο τίθεται σε λειτουργία και η ένδειξη κατάστασης φόρτισης της μπαταρίας ㉗ προβάλλεται για 5 δευτερόλεπτα.
5. Απελευθερώστε την ασφάλεια ενεργοποίησης ㉕.

Διακοπή:

1. Αφήστε τον μοχλό εκκίνησης ㉖.
Το τηλεσκοπικό αλυσοπρίονο σταματά.
2. Σπρώξτε το προστατευτικό κάλυμμα επάνω από το ξίφος και κλείστε το μέχρι να ασφαλίσει η αρπάγη ㉓.
3. Πιέστε το πλήκτρο απασφάλισης ㉔ και αφαιρέστε τη μπαταρία ㉑ από την υποδοχή μπαταρίας ㉒.

4. ΣΥΝΤΗΡΗΣΗ



ΚΙΝΔΥΝΟΣ! Πρόκληση σωματικής βλάβης!

Κίνδυνος πρόκλησης τραυματών κοπής σε περίπτωση τυχαίας εκκίνησης του προϊόντος.

→ Περιμένετε μέχρι να ακινητοποιηθεί η αλυσίδα, βγάλτε τη μπαταρία και περάστε το προστατευτικό κάλυμμα επάνω από το ξίφος πριν από τη συντήρηση του προϊόντος.

Καθάρισμα τηλεσκοπικού αλυσοπρίονου:



ΚΙΝΔΥΝΟΣ! Πρόκληση σωματικής βλάβης!

Κίνδυνος τραυματισμού και πρόκλησης ζημίας στο προϊόν.

→ Μην καθαρίζετε το προϊόν με νερό ή ριπή νερού (ιδίως ριπή νερού υψηλής πίεσης).

→ Μην χρησιμοποιείτε χημικά προϊόντα, συμπεριλαμβανομένης της βενζίνης ή διαλύτες. Ορισμένα από αυτά τα προϊόντα μπορούν να καταστρέψουν σημαντικά πλαστικά εξαρτήματα.

Τα στόμια αερισμού πρέπει να διατηρούνται πάντοτε καθαρά.

1. Καθαρίζετε το τηλεσκοπικό αλυσοπρίονο με υγρό πανί.
2. Καθαρίστε τις σχισμές αέρα με μια μαλακή βούρτσα (μη χρησιμοποιείτε κατασβίδι).
3. Κατά περίπτωση, καθαρίζετε το ξίφος με βούρτσα.

Καθαρισμός μπαταρίας και φορτιστή μπαταρίας:

Σγουρευτείτε πως η επιφάνεια και οι επαφές της μπαταρίας και του φορτιστή της μπαταρίας είναι καθαρές και στεγνές, προτού συνδέσετε τον φορτιστή της μπαταρίας.

Μην χρησιμοποιείτε τρεχούμενο νερό.

→ **Φορτιστής μπαταρίας:** Καθαρίζετε τις επαφές και τα πλαστικά εξαρτήματα με μαλακό, στεγνό πανί.

→ **Μπαταρία:** Καθαρίστε τα στόμια εξαερισμού και τις συνδέσεις της μπαταρίας με μαλακό, καθαρό και στεγνό πινέλο.

Τέντωμα αλυσίδας [Εικ. M1/M2/M3/M4]:



ΚΙΝΔΥΝΟΣ ΕΓΚΑΥΜΑΤΟΣ!

Μία παρατεταμένη αλυσίδα μπορεί να προκαλέσει υπερφόρτωση του μοτέρ και βλάβες, αντίθετα μία πολύ χαλαρή αλυσίδα μπορεί να προκαλέσει πέταγμα της αλυσίδας από τον οδηγό. Μία σωστά τεντωμένη αλυσίδα προσφέρει τις καλύτερες ιδιότητες κλαδέματος, ιδανική διάρκεια λειτουργίας μπαταρίας και επιμηκύνει τη διάρκεια ζωής. Για αυτό το λόγο ελέγχετε τακτικά την ένταση, διότι κατά τη χρήση μπορεί να προκληθεί διαστολή του μήκους αλυσίδας (ιδιαίτερα όταν η αλυσίδα είναι νέα, πρέπει κατά την πρώτη συναρμολόγηση να ελεγχθεί η ένταση αλυσίδας, αφού λειτουργήσει για μερικά λεπτά το αλυσοπρίονο).

→ Μην τεντώνετε όμως την αλυσίδα αμέσως μετά από τη χρήση, αλλά περιμένετε έως ότου κρυώσει.

Το εξαγωνικό κλειδί για τις βίδες ㉗ βρίσκεται μέσα στο προστατευτικό κάλυμμα ㉘.

1. Ξεβιδώστε τις δύο βίδες ㉗ (μην ξεβιδώσετε τις βίδες ㉗!).
2. Ανασηκώστε την αλυσίδα ㉘ στο μέσο του ξίφους ㉙. Το διάκενο πρέπει να ανέρχεται περίπου σε 2-3 mm.
3. Περιστρέψτε τη ρυθμιστική βίδα ㉚ δεξιόστροφα, εάν η τάση της αλυσίδας είναι ανεπαρκής.
Περιστρέψτε τη ρυθμιστική βίδα ㉚ αριστερόστροφα, εάν η τάση της αλυσίδας είναι υπερβολική.
4. Σφίξτε και πάλι τις δύο βίδες ㉗.
5. Εκκινήστε το τηλεσκοπικό αλυσοπρίονο για περίπου 10 δευτερόλεπτα.
6. Ελέγξτε και πάλι την τάση της αλυσίδας και ρυθμίστε την κατά περίπτωση συμπληρωματικά.

5. ΑΠΟΘΗΚΕΥΣΗ

Θέση εκτός λειτουργίας [Εικ. O12]:

Το προϊόν πρέπει να φυλάσσεται σε μέρος στο οποίο δεν έχουν πρόσβαση παιδιά.

1. Σπρώξτε το προστατευτικό κάλυμμα επάνω από το ξίφος και κλείστε το μέχρι να ασφαλίσει η αρπάγη ⑩.
2. Βγάλτε την μπαταρία.
3. Φορτίστε την μπαταρία.
4. Καθαρίστε το τηλεσκοπικό αλουοπρίο, τη μπαταρία και το φορτιστή μπαταρίας (βλ. 4. ΣΥΝΤΗΡΗΣΗ).
5. Φυλάσσετε το τηλεσκοπικό αλουοπρίο, τη μπαταρία και το φορτιστή μπαταρίας σε στεγνό, κλειστό και ασφαλή από παγετό χώρο.

Απόρριψη του προϊόντος:

(σύμφωνα με την οδηγία 2012/19/ΕΕ/Σ.Ι. 2013 αριθ. 3113)



Το προϊόν δεν επιτρέπεται να απορρίπτεται στα κοινά οικιακά απορρίμματα. Πρέπει να απορρίπτεται σύμφωνα με τους ισχύοντες τοπικούς κανονισμούς προστασίας του περιβάλλοντος.

ΣΗΜΑΝΤΙΚΟ!

→ Διαθέστε το προϊόν μέσω της υπηρεσίας ανακύκλωσης της περιοχής σας.

Απόρριψη της μπαταρίας:



Η μπαταρία GARDENA περιέχει στοιχεία ιόντων λιθίου τα οποία πρέπει να απορρίπτονται ξεχωριστά από τα κοινά οικιακά απορρίμματα στο τέλος της διάρκειας ζωής τους.

Li-ion

ΣΗΜΑΝΤΙΚΟ!

→ Διαθέστε τις μπαταρίες μέσω της υπηρεσίας ανακύκλωσης της περιοχής σας.

1. Εκφορτίστε πλήρως τα στοιχεία ιόντων λιθίου (απευθυνθείτε στο Σέρβις της GARDENA).
2. Προστατεύστε τις επαφές των στοιχείων ιόντων λιθίου από βραχυκύκλωμα.
3. Απορρίψτε με τον ενδεδειγμένο τρόπο τα στοιχεία ιόντων λιθίου.

6. ΑΝΤΙΜΕΤΩΠΙΣΗ ΣΦΑΛΜΑΤΩΝ



ΚΙΝΔΥΝΟΣ! Πρόκληση σωματικής βλάβης!

Κίνδυνος πρόκλησης τραυματών κοπής σε περίπτωση τυχαίας εκκίνησης του προϊόντος.

→ Περιμένετε μέχρι να ακινητοποιηθεί η αλυσίδα, βγάλτε τη μπαταρία και περάστε το προστατευτικό κάλυμμα επάνω από το ξίφος προτού αντιμετωπίσετε σφάλματα του προϊόντος.

Αντικατάσταση αλυσίδας [Εικ. M1/M2/M3/T1]:



ΚΙΝΔΥΝΟΣ! Πρόκληση σωματικής βλάβης!

Τραύμα κοπής εξαιτίας της αλυσίδας.

→ Χρησιμοποιείτε προστατευτικά γάντια κατά την αντικατάσταση της αλυσίδας.

Εάν μειώνεται αισθητά η αποδοτικότητα κοπής (αλυσίδα στομωμένη), πρέπει να αντικατασταθεί. Το εξαγωνικό κλειδί για τις βίδες ⑰ βρίσκεται μέσα στο προστατευτικό κάλυμμα ⑩.

Επιτρέπεται μόνο η χρήση γνήσιας **GARDENA ανταλλακτικής αλυσίδας και ξίφους κωδ. 4048** ή της **ανταλλακτικής αλυσίδας κωδ. 4049**.

1. Ξεβιδώστε τις δύο βίδες ⑰.
2. Αφαιρέστε το καπάκι ⑳.
3. Αφαιρέστε το ξίφος ㉑ με την αλυσίδα ㉒.
4. Αφαιρέστε την αλυσίδα ㉒ από το ξίφος ㉑.
5. Καθαρίστε τη μονάδα μοτέρ ①, το ξίφος ㉑ και το καπάκι ②. Δώστε ιδιαίτερη προσοχή στις ελαστικές στεγανοποιήσεις το περιβλήμα και στο καπάκι ㉑.
6. Περάστε την καινούργια αλυσίδα ㉒ επάνω από το μπροστινό σημείο αναστολής ㉓ του ξίφους ㉑.
Βεβαιωθείτε ότι η αλυσίδα κινείται στη σωστή κατεύθυνση και το μπροστινό σημείο αναστολής ㉓ είναι στραμμένο προς τα επάνω.

7. Τοποθετήστε το ξίφος ㉑ στη μονάδα μοτέρ ① κατά τρόπον ώστε ο πείρος ㉒ να οδηγηθεί μέσα από το ξίφος ㉑ και η αλυσίδα ㉒ να περάσει γύρω από το κινητήριο πινιόν ㉔.

8. Τοποθετήστε και πάλι το καπάκι ② στη μονάδα μοτέρ ①. Κατά τη διαδικασία αυτή προσέχετε την ελαστική στεγανοποίηση.

9. Σφίξτε ελαφρά τις δύο βίδες ⑰.

10. **Τεντώστε την αλυσίδα (βλ. 4. ΣΥΝΤΗΡΗΣΗ).**

Πρόβλημα	Αιτία	Αντιμετώπιση
Ελάχιστος χρόνος λειτουργίας	Η αλυσίδα έχει τεντωθεί υπερβολικά.	→ Τεντώστε την αλυσίδα (βλ. <i>Τέντωμα αλυσίδας</i>).
	Η αλυσίδα δεν λιπαίνεται, επειδή λείπει λάδι.	→ Πληρώστε με λάδι αλυσίδων.
Το τηλεσκοπικό αλουοπρίο δεν σταματά	Ο μοχλός εκκίνησης κολλάει.	→ Βγάλτε την μπαταρία και λύστε το μοχλό εκκίνησης.
Η εικόνα κοπής δεν είναι καθαρή	Η αλυσίδα έχει στομώσει ή είναι ελαττωματική.	→ Αντικαταστήστε την αλυσίδα.
Η αλυσίδα είναι μπλοκαρισμένη	Η αλυσίδα έχει τεντωθεί ανεπαρκώς.	→ Τεντώστε την αλυσίδα.
Το τηλεσκοπικό αλουοπρίο τραντάζεται έντονα	Η αλυσίδα έχει τεντωθεί ανεπαρκώς.	→ Τεντώστε την αλυσίδα.
Το τηλεσκοπικό αλουοπρίο δεν ξεκινά ή σταματά. Το LED ① αναβοσβήνει με πράσινο χρώμα [Εικ. O4]	Άδεια μπαταρία.	→ Φορτίστε την μπαταρία.
Το τηλεσκοπικό αλουοπρίο δεν ξεκινά ή σταματά. Το LED ① αναβοσβήνει με πράσινο χρώμα [Εικ. O4]	Η θερμοκρασία της μπαταρίας είναι εκτός των επιτρεπτών ορίων.	→ Περιμένετε μέχρι η θερμοκρασία της μπαταρίας να κυμαίνεται μεταξύ 0 °C και +45 °C.
	Μεταξύ των επαφών μπαταρίας στο τηλεσκοπικό αλουοπρίο υπάρχουν σταγονίδια νερού ή υγρασία.	→ Αφαιρέστε τα σταγονίδια νερού/την υγρασία με στεγνό πανί.
Το τηλεσκοπικό αλουοπρίο δεν ξεκινά ή σταματά. Το LED ① αναβοσβήνει με κόκκινο χρώμα [Εικ. O4]	Το μοτέρ είναι μπλοκαρισμένο.	→ Αφαιρέστε το εμπόδιο. Ενεργοποιήστε ξανά το μηχανήμα.
	Το προϊόν είναι ελαττωματικό.	→ Απευθυνθείτε στο Σέρβις της GARDENA.
Το τηλεσκοπικό αλουοπρίο δεν ξεκινά ή σταματά. Το LED ① αναβοσβήνει με κόκκινο χρώμα [Εικ. O4]	Η μπαταρία δεν έχει εισαχθεί πλήρως στην υποδοχή μπαταρίας.	→ Εισαγάγετε τη μπαταρία πλήρως στην υποδοχή μπαταρίας μέχρι να ασφαλίσει με χαρακτηριστικό ήχο.
	Η μπαταρία είναι ελαττωματική.	→ Αντικαταστήστε τη μπαταρία.
Η διαδικασία φόρτισης δεν είναι δυνατή. Η ένδειξη φόρτισης μπαταρίας ② ανάβει συνεχώς [Εικ. O3]	Το προϊόν είναι ελαττωματικό.	→ Απευθυνθείτε στο Σέρβις της GARDENA.
	Η μπαταρία δεν έχει τοποθετηθεί (σωστά).	→ Τοποθετήστε τη μπαταρία σωστά στο φορτιστή.
Η ένδειξη φόρτισης μπαταρίας ② δεν ανάβει [Εικ. O3]	Οι επαφές της μπαταρίας είναι ακάθαρτες.	→ Καθαρίστε τις επαφές της μπαταρίας (π.χ., τοποθετώντας και αφαιρώντας επανειλημμένα τη μπαταρία. Κατά περίπτωση αντικαταστήστε τη μπαταρία).
	Η θερμοκρασία της μπαταρίας είναι εκτός των επιτρεπτών ορίων θερμοκρασίας φόρτισης.	→ Περιμένετε μέχρι η θερμοκρασία της μπαταρίας να κυμαίνεται μεταξύ 0 °C και +45 °C.
Η ένδειξη φόρτισης μπαταρίας ② δεν ανάβει [Εικ. O3]	Η μπαταρία είναι ελαττωματική.	→ Αντικαταστήστε τη μπαταρία.
	Το βύσμα του ηλεκτρικού καλωδίου του φορτιστή δεν έχει συνδεθεί (σωστά).	→ Συνδέστε το βύσμα του ηλεκτρικού καλωδίου (πλήρως) στην πρίζα.
Η ένδειξη φόρτισης μπαταρίας ② δεν ανάβει [Εικ. O3]	Η πρίζα, το ηλεκτρικό καλώδιο ή ο φορτιστής είναι σε ελαττωματική κατάσταση.	→ Ελέγξτε την τάση του δικτύου. Αναθέστε κατά περίπτωση τον έλεγχο του φορτιστή σε έναν εξουσιοδοτημένο συμβεβλημένο έμπορο ή στο Σέρβις της GARDENA.



ΥΠΟΔΕΙΞΗ: Για άλλες βλάβες απευθυνθείτε στο κέντρο σέρβις της εταιρείας GARDENA. Επισκευές επιτρέπεται να εκτελούνται μόνο από τα κέντρα σέρβις της εταιρείας GARDENA καθώς και από εξειδικευμένους αντιπροσώπους εξουσιοδοτημένους από την εταιρεία GARDENA.

7. ΤΕΧΝΙΚΑ ΧΑΡΑΚΤΗΡΙΣΤΙΚΑ

Τηλεσκοπικό αλυσοπρίονο μπαταρίας	Μονάδα	Τιμή (Κωδ. 14770)
Ταχύτητα αλυσίδας	m/s	3,8
Μήκος ξιφους	mm	200
Τύπος αλυσίδας	px	90
Περιεκτικότητα δοχείου λαδιού	cm ³	60
Πεδίο μεγέθυνση του τηλεσκοπικού σωλήνα	cm	0 – 50
Βάρος (μαζί με μπαταρία)	kg	3,5
Στάθμη ηχητικής πίεσης L _{PA} ¹⁾ Αβεβαιότητα K _{PA}	dB (A)	73 3
Στάθμη ηχητικής ισχύος L _{WA} ¹⁾ προσδιοριζόμενη/εγγυημένη Αβεβαιότητα K _{WA}	dB (A)	90 / 93 3
Ταλάντωση χεριού και βραχίονα a _{vhw} ²⁾ Αβεβαιότητα K _{vhw}	m/s ²	1 1,5

Μέθοδος μέτρησης κατά το πρότυπο:

¹⁾ DIN EN ISO 22868 ²⁾ DIN EN ISO 22867 / S.I. 2001 No. 1701

ΥΠΟΔΕΙΞΗ: Η αναφερόμενη τιμή εκπομπής κραδασμών προσδιορίστηκε σύμφωνα με την πρότυπη μέθοδο ελέγχου και μπορεί να χρησιμοποιηθεί για τη σύγκριση ηλεκτρικών εργαλείων μεταξύ τους. Αυτή η τιμή μπορεί να χρησιμοποιηθεί επίσης για την προσωρινή αξιολόγηση της έκθεσης. Η τιμή εκπομπής κραδασμών μπορεί να διαφέρει κατά τη διάρκεια της πραγματικής χρήσης του ηλεκτρικού εργαλείου.

Μπαταρία συστήματος	Μονάδα	Τιμή (PBA 18V 2,5Ah W-B)
Τάση μπαταρίας	V (DC)	18
Χωρητικότητα μπαταρίας	Ah	2,5
Αριθμός των στοιχείων (ιόντων Li)		5
Κατάλληλοι φορτιστές μπαταρίας συστήματος POWER FOR ALL		AL 1810 CV / AL 1815 CV / AL 18V-20 / AL 1830 CV / AL 1880 CV / AL 18V-44

Φορτιστής μπαταρίας	Μονάδα	Τιμή (AL 1810 CV)	Τιμή (AL 18V-20)
Τάση δικτύου	V (AC)	220 – 240	220 – 240
Συχνότητα δικτύου	Hz	50 – 60	50 – 60
Ισχύς δικτύου	W	26	50
Τάση φόρτισης μπαταρίας	V (DC)	18	18
Μέγ. ρεύμα φόρτισης μπαταρίας	mA	1000	2000
Χρόνος φόρτισης μπαταρίας (κατά προσέγγιση)			
PBA 18V 2,0Ah W-B	λεπτά.	124	64
PBA 18V 2,5Ah W-B	λεπτά.	154	79
PBA 18V 4,0Ah W-C	λεπτά.	244	124
Επιτρεπόμενη θερμοκρασία μπαταρίας κατά τη φόρτιση	°C	0 – 45	0 – 45
Βάρος	g	170	210
Κατηγορία προστασίας		☐ / II	☐ / II
Κατάλληλες μπαταρίες συστήματος POWER FOR ALL		PBA 18V	PBA 18V

8. ΕΞΑΡΤΗΜΑΤΑ/ΑΝΤΑΛΛΑΚΤΙΚΑ

GARDENA Ανταλλακτική αλυσίδα και ξιφος	Αλυσίδα και ξιφος για αντικατάσταση.	Κωδ. 4048
GARDENA Ανταλλακτική αλυσίδα	Ανταλλακτική αλυσίδα.	Κωδ. 4049
GARDENA Λάδι αλυσοπρίονου	Για τη λίπανση της αλυσίδας.	Κωδ. 6006

Μπαταρία συστήματος GARDENA PBA 18V/45 P4A PBA 18V/72 P4A	Μπαταρία για πρόσθετη αυτονομία ή για αντικατάσταση.	Κωδ. 14903 Κωδ. 14905
Ταχυφορτιστής μπαταρίας GARDENA AL 1830 CV P4A	Μπαταρίες για τη γρήγορη φόρτιση του συστήματος POWER FOR ALL PBA 18V..W-..	Κωδ. 14901

9. ΣΕΡΒΙΣ

Βρείτε τα τρέχοντα στοιχεία επικοινωνίας του σέρβις μας στο πίσω εξώφυλλο και στο διαδίκτυο:

- Ελλάδα:
<https://www.gardena.com/gr/servis-kai-ypostirixi/symvoules/epikoinonia/>
- Κύπρος:
<https://www.gardena.com/cy/servis-kai-ypostirixi/symvoules/epikoinonia/>

RU Аккумуляторный высоторез

1. УКАЗАНИЯ ТЕХНИКИ БЕЗОПАСНОСТИ	99
2. МОНТАЖ	102
3. ЭКСПЛУАТАЦИЯ	103
4. ТЕХНИЧЕСКОЕ ОБСЛУЖИВАНИЕ	104
5. ХРАНЕНИЕ	104
6. УСТРАНЕНИЕ НЕИСПРАВНОСТЕЙ	104
7. ТЕХНИЧЕСКИЕ ДАННЫЕ	105
8. ПРИНАДЛЕЖНОСТИ/ЗАПАСНЫЕ ЧАСТИ	106
9. СЕРВИС	106

Перевод оригинальных инструкций.



Это изделие не предназначено для использования лицами (включая детей), с ограниченными физическими, сенсорными или умственными способностями либо с недостаточным опытом и/или недостаточными знаниями, за исключением случаев, когда они находятся под надзором лица, ответственного за их безопасность, или получают от этого лица инструкции по обращению с изделием. Дети должны находиться под присмотром, чтобы они не играли с изделием. Мы не рекомендуем пользоваться изделием детям младше 16 лет.

Применение в соответствии с назначением:

GARDENA высоторез предназначен для для обрезки деревьев, живых изгородей, кустов и травянистых многолетников на приусадебных и частных садовых участках, максимальный диаметр срезаемых ветвей – 8 см.

Изделие не предназначено для продолжительной работы.



ОПАСНО! Опасность получения травмы!

→ Высоторез не разрешается использовать для валки деревьев. Удаляйте ветки по частям, чтобы они не упали на Вас, и чтобы не пострадать от неожиданных ударов при наступании на концы лежащих на земле длинных веток. Во время обрезки не стоять под суком. Не используйте для ухода за водоемами.

1. УКАЗАНИЯ ТЕХНИКИ БЕЗОПАСНОСТИ

ВАЖНО!

Пожалуйста, внимательно прочитайте эту инструкцию по использованию и сохраните ее для чтения в дальнейшем.

Символы на изделии:



ВНИМАНИЕ!

Внимательно прочитайте инструкции по использованию, чтобы убедиться, что Вы поняли, как действуют все устройства управления.



Пользуйтесь защитой для глаз и ушей.



Опасность для жизни от электрического тока!
Держитесь на расстоянии не менее 10 м от электропроводов.



Всегда используйте защитные перчатки.



Всегда используйте защитную обувь на нескользящей подошве.



Всегда надевайте защитный шлем.



Бережь от дождя.

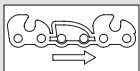

Направление движения цепи.



Для зарядного устройства:
Если кабель был поврежден или порван, следует немедленно вынуть вилку из розетки.

Общие указания по технике безопасности

Общие указания техники безопасности при работе с электроинструментами



ПРЕДУПРЕЖДЕНИЕ!

Изучите все указания техники безопасности, инструкции, иллюстрации и технические характеристики, относящиеся к данному электроинструменту.

Небрежность в соблюдении указаний техники безопасности и инструкций может привести к удару электротоком, пожару и/или тяжелым травмам.

Сохраните все указания техники безопасности и инструкции на будущее.

Используемый в указаниях техники безопасности термин «электроинструмент» относится к электроинструментам с питанием от сети (с сетевым кабелем) и к электроинструментам с питанием от аккумуляторной батареи (без сетевого кабеля).

1) Безопасность на рабочем месте

- Содержите свою рабочую зону в чистоте и обеспечьте хорошее освещение. Беспорядок или плохо освещенные рабочие зоны могут приводить к несчастным случаям.
- Не работайте с электроинструментом во взрывоопасной атмосфере, в которой находятся горючие жидкости, газы или пары.
Электроинструменты образуют искры, которые могут вызвать возгорание пыли или паров.
- Во время использования электроинструмента не подпускайте к нему детей и других лиц.
Отвлечшись, вы можете потерять контроль над устройством.

2) Электрическая безопасность

- Соединительный штекер электроинструмента должен подходить к розетке. Ни в коем случае нельзя заменять штекер. Не пользуйтесь штекерными адаптерами совместно с электроинструментами, имеющими защитное заземление. Оригинальный штекер и подходящие розетки снижают риск удара электротоком.
- Избегайте прикосновения частями тела с заземленными поверхностями, например, с трубами, нагревателями, печами и холодильниками. Если ваше тело заземлено, существует повышенная опасность от удара электротоком.
- Оберегайте электроинструменты от дождя или сырости. Попадание воды в электроинструмент повышает риск удара электротоком.
- Не пользуйтесь соединительным кабелем не по назначению, например, для переноски электроинструмента, его подвешивания или для извлечения вилки из розетки. Оберегайте кабель от жары, масла, острых кромок и движущихся частей устройства. Поврежденные или перекрученные кабели повышают риск удара электротоком.

- Если вы работаете с электроинструментом на открытом воздухе, используйте только удлинительные кабели, которые подходят для наружного применения.
Использование подходящего для наружного применения удлинительного кабеля снижает риск поражения электрическим током.

- Если невозможно избежать работы с электроинструментом во влажном месте, используйте устройство защитного отключения.
Использование устройства защитного отключения снижает риск удара электротоком.

3) Безопасность людей

- Будьте внимательны, следите за тем, что вы делаете, и осматривайте электроинструментами, будучи в состоянии усталости, а также под влиянием наркотиков, алкоголя или медикаментов.
Малейшая неосторожность при пользовании электроинструментом может привести к серьезным травмам.
- Пользуйтесь индивидуальными средствами защиты и всегда носите защитные очки.
Ношение индивидуальных средств защиты, например, респиратора, нескользящей защитной обуви, защитного шлема или средств защиты слуха в зависимости от типа электроинструмента и выполняемых работ, снижает риск травматизма.
- Избегайте неожиданного ввода в действие. Прежде чем подключить электроинструмент к электросети и/или аккумулятору, взять или перенести его, убедитесь, что электроинструмент выключен. Если при переноске электроинструмента вы держите палец на выключателе или устройство подключено к электропитанию, это может привести к несчастным случаям.
- Перед включением электроинструмента удалите регулировочные приспособления или гаечный ключ.
Инструмент или гаечный ключ, находящийся во вращающейся части устройства, может приводить к травмам.
- Избегайте ненормального положения тела. Сохраняйте устойчивое положение и всегда удерживайте равновесие.
Благодаря этому вы сможете лучше контролировать электроинструмент в неожиданных ситуациях.
- Носите подходящую одежду. Не надевайте свободную одежду или украшения. Не приближайтесь волосами, одеждой и перчатками к подвижным частям. Свободная одежда, украшения или длинные волосы могут быть захвачены движущимися частями.
- Если могут устанавливаться устройства для удаления и улавливания пыли, подключите и используйте их надлежащим образом.
Применение отсоса пыли может снизить угрозу от пыли.
- Не надейтесь на абсолютную безопасность и не пренебрегайте правилами техники безопасности для электроинструментов, даже если после многократного использования вы хорошо изучили данный электроинструмент. Неосторожное обращение может в доли секунды привести к тяжелым увечьям.

4) Использование и обслуживание электроинструмента

- Не перегружайте устройство. При работе используйте предназначенный для этого электроинструмент.
Лучше и безопаснее работайте подходящим электроинструментом в указанном на нем диапазоне мощности.
- Не пользуйтесь электроинструментами с неисправными выключателями.
Электроинструмент, который больше невозможно включить или выключить, представляет опасность и должен быть отремонтирован.
- Прежде, чем отложить устройство, заняться регулировками устройства или заменой деталей, выньте штекер из розетки и/или отсоедините аккумулятор.
Эта мера безопасности предотвращает неожиданный запуск электроинструмента.
- Храните неиспользуемые электроинструменты в недоступных для детей местах. Не позволяйте пользоваться устройством лицам, незнакомым с ним или не прочитавшим эти инструкции. Электроинструменты представляют опасность в руках неопытных пользователей.
- Аккуратно ухаживайте за электроинструментами. Проконтролируйте, правильно ли функционируют подвижные части и не заедают ли они, не поломаны ли детали и не имеют ли они таких повреждений, которые могут негативно повлиять на работу электроинструмента. Отремонтируйте поврежденные части перед использованием устройства.
Причиной многих несчастных случаев является ненадлежащее техническое обслуживание электроинструментов.
- Поддерживайте заточку и чистоту режущих инструментов.
Ухоженные режущие инструменты с острыми режущими кромками меньше заедают и их легче вести.
- Применяйте электроинструмент, принадлежности, рабочие инструменты и т. д. в соответствии с этими инструкциями. Учитывайте при этом условия работы и выполняемые операции.
Использование электроинструментов не по назначению может приводить к опасным ситуациям.
- Поддерживайте рукоятки и поверхности захвата сухими, чистыми и свободными от масла и смазки.
Скользкие рукоятки и поверхности захвата не обеспечивают надежного управления и контроля за электроинструментом в непредвиденных ситуациях.

- 5) Использование и обслуживание аккумуляторного инструмента
- a) **Заряжайте аккумуляторы только в зарядных устройствах, рекомендованных изготовителем.**
У зарядного устройства, предназначенного для зарядки определенного типа аккумуляторов, при использовании с другими типами аккумуляторов существует опасность возгорания.
- b) **Применяйте в электроинструментах только предназначенные для них аккумуляторы.** Использование других аккумуляторов может приводить к травмам и угрозе возгорания.
- c) **Держите неиспользуемый аккумулятор вдали от скрепок, монет, ключей, гвоздей, винтов и других мелких металлических предметов, которые могут вызвать замыкание контактов.**
Короткое замыкание между контактами аккумулятора может привести к ожогам или к возгоранию.
- d) **При неправильном применении из аккумулятора может вытечь жидкость. Избегайте контакта с ней. При случайном контакте промойте пораженное место водой. Если жидкость попала в глаза, обратитесь к врачу.**
Вытекшая из аккумулятора жидкость может вызвать раздражение кожи или химические ожоги.
- e) **Не используйте поврежденные или измененные аккумуляторы.**
Поврежденные или измененные аккумуляторы могут вести себя непредсказуемо и приводить к возгоранию, взрыву или травмам.
- f) **Не подвергайте аккумулятор воздействию огня или слишком высоких температур.**
Огонь или температуры свыше 130 °C могут вызвать взрыв.
- g) **Следуйте инструкциям по зарядке и никогда не заряжайте аккумулятор или аккумуляторный инструмент вне диапазона температур, указанного в инструкции по эксплуатации.** Неправильная зарядка или зарядка вне допустимого диапазона температур может привести к повреждению аккумулятора или повысить риск возгорания.

6) Сервис

- a) **Ремонт электроинструмента производите только силами квалифицированного персонала с использованием оригинальных запасных частей.** Благодаря этому безопасность электроинструмента сохраняется на надлежащем уровне.
- b) **Никогда не ремонтируйте поврежденные аккумуляторы.**
Любое техническое обслуживание аккумуляторов должно производиться только изготовителем или уполномоченными им станциями технического обслуживания.

Национальные предписания могут ограничить применение высотореза.

Перед применением, после падения высотореза или сильного удара по нему проверьте изделие на наличие серьезных повреждений или недостатков.

Указания техники безопасности для высотореза

- a) **Не приближайте части тела к цепи. Не пытайтесь удалять или придерживать срезаемый материал при движущейся цепи.**
Цепь продолжает двигаться некоторое время после выключения переключателя. Малейшая неосторожность при работе с высоторезом может привести к тяжелым травмам.
- b) **Переносите высоторез за рукоятку с остановленной цепью и пальцами, убранными от силового выключателя.**
Правильная переноска высотореза снижает опасность неожиданного запуска и вызванного этим травмирования цепью.
- c) **При транспортировке или хранении высотореза всегда надевайте на цепь кожух.** Надлежащее обращение с высоторезом снижает опасность травмирования цепью.
- d) **Перед тем, как удалить заземленный срезанный материал или произвести техническое обслуживание, убедитесь, что все силовые выключатели выключены и аккумуляторный блок снят или отсоединен.** Случайное включение высотореза во время удаления заземленного срезанного материала или выполнения технического обслуживания может привести к тяжелым увечьям.
- e) **Перед тем, как удалить заземленный срезанный материал или произвести техническое обслуживание, убедитесь, что все силовые выключатели выключены и кнопка блокировки включения активирована.** Случайное включение высотореза во время удаления заземленного срезанного материала или выполнения технического обслуживания может привести к тяжелым увечьям.
- f) **Держите высоторез только за изолированные поверхности захвата, так как цепь может задеть скрытые электропровода.**
При контакте цепи с находящимся под напряжением проводом это напряжение может распространиться на металлические детали инструмента и привести к поражению электрическим током.
- g) **Убирайте любые провода из зоны производства работ.**
Провода могут скрываться в зеленой изгороди и деревьях и их можно случайно повредить цепью.
- h) **Не пользуйтесь высоторезом в плохую погоду, особенно при опасности поражения молнией.**
Это снижает опасность удара молнии.

Указания техники безопасности для высотореза

- a) **Минимизируйте опасность смерти от электрического тока, никогда не применяя высоторез с увеличенной рабочей зоной вблизи от электрических кабелей.** Прикосновение к источнику тока или использование инструмента вблизи него может привести к тяжелым увечьям или к смертельному поражению электрическим током.

- b) **Пользуйтесь высоторезом с увеличенной рабочей зоной, всегда удерживая его двумя руками.**
Удерживайте высоторез с увеличенной рабочей зоной двумя руками, чтобы не потерять контроль над ним.

- c) **При работе с высоторезом с увеличенной рабочей зоной над головой используйте защиту головы.**
Падающие обрезки могут привести к тяжелым увечьям.

Проверьте, нет ли в зеленой изгороди и деревьях скрытых объектов (например, проволочного ограждения или проводов).

Рекомендуется применение устройства защитного отключения с током срабатывания не более 30 мА.



Держите высоторез двумя руками за обе рукоятки.

Высоторез предназначен для работ, при которых пользователь стоит на земле, а не на лестнице или иной неустойчивой опоре.

Перед использованием высотореза убедитесь, что блокирующие устройства всех подвижных частей (например, удлиненной штанги и поворотного элемента) находятся в заблокированном положении.

Дополнительные указания по технике безопасности

Указания техники безопасности при работе с аккумуляторами и зарядными устройствами

-  **Внимательно прочитайте все указания техники безопасности и инструкции.** Несоблюдение этих указаний и инструкций может привести к поражению электрическим током, возгоранию и/или тяжелым травмам.
- **Храните данные инструкции в надежном месте.**
Используйте зарядное устройство только в том случае, если вы знакомы со всеми его функциями и можете пользоваться ими без ограничений или получили соответствующие инструкции.
- **Запрещается использовать изделие во взрывоопасных атмосферах.**
- **Следите за детьми во время использования, очистки и технического обслуживания изделия.**
Не позволяйте детям играть с зарядным устройством для аккумулятора.
- **Заряжайте только литий-ионные аккумуляторы на 18 В системы POWER FOR ALL типа PBA емкостью не менее 1,5 А·ч (5 и более аккумуляторных элементов).** Напряжение аккумулятора должно соответствовать напряжению зарядки зарядного устройства. **Не заряжайте одноразовые аккумуляторы.**
В противном случае возникает риск возгорания или взрыва.
-  **Используйте зарядное устройство только в сухом закрытом помещении.** При попадании воды в зарядное устройство повышается риск поражения электрическим током.
- **Содержите зарядное устройство в чистоте.**
Из-за грязи возникает опасность поражения электрическим током.
- **Перед использованием всегда проверяйте зарядное устройство, шнур и вилку.** При обнаружении каких-либо повреждений не используйте зарядное устройство. Ремонт должен выполняться только квалифицированными специалистами с использованием только оригинальных запчастей.
Эксплуатация поврежденных зарядного устройства, кабелей, вилок и разъемов повышает риск поражения электрическим током.
- **Не используйте зарядное устройство на легко воспламеняющихся материалах (например, на бумаге, ткани и т. д.) и в горючих средах.** Во время зарядки существует опасность возгорания из-за нагрева зарядного устройства.
- **В случае необходимости замены соединительного кабеля соответствующие работы должны выполняться специалистами компании GARDENA или в официальном сервисном центре GARDENA, чтобы избежать угроз безопасности.**
- **Данные указания техники безопасности относятся только к литий-ионным аккумуляторам 18 В системы POWER FOR ALL.**
- **Для зарядки аккумулятора используйте только зарядные устройства, рекомендованные производителем.**
Зарядное устройство, которое подходит для аккумуляторов одного типа, при использовании с аккумуляторами других типов может создавать опасность возгорания.
- **При повреждении или неправильном использовании аккумулятора из него могут выходить пары.** Проверьте, что место хорошо проветривается. В случае недомогания обратитесь за медицинской помощью. Пары могут раздражать дыхательные пути.
- **Если аккумулятор неисправен, жидкость может вытечь и намочить расположенные рядом предметы.** Проверьте затронутые компоненты.
Очистите или замените их при необходимости.
- **При неправильном использовании или повреждении аккумулятора из него может вытекать легко воспламеняющаяся жидкость: избегайте контакта с ней. При случайном контакте промойте место соприкосновения водой. При попадании жидкости в глаза обратитесь за медицинской помощью.**
Вытекший из аккумулятора электролит может привести к раздражению кожи или химическому ожогу.
- **Используйте аккумулятор только с продукцией партнеров POWER FOR ALL.** Аккумуляторы 18 В с маркировкой POWER FOR ALL полностью совместимы со следующими изделиями: вся продукция 18 В партнеров POWER FOR ALL.

- **Соблюдайте рекомендации по использованию аккумуляторов, приведенные в руководстве по эксплуатации вашего изделия.**
Это единственный способ безопасной эксплуатации аккумулятора и устройства и защиты аккумуляторов от опасной перегрузки.
- **Заряжайте аккумуляторы только с помощью зарядных устройств, рекомендованных производителем или партнерами POWER FOR ALL.** Зарядное устройство, предназначенное для определенного типа аккумуляторов, представляет опасность возгорания при использовании с другими аккумуляторами (тип аккумулятора: PBA 18 В и т.д./ Совместимые зарядные устройства: AL 18 и т.д.).
- **Аккумулятор поставляется частично заряженным.** Перед первым использованием полностью зарядите аккумулятор с помощью зарядного устройства, чтобы сохранить его полную емкость.
- **Храните аккумуляторы в недоступном для детей месте.**
- **Не вскрывайте аккумулятор.** Существует опасность короткого замыкания.
- **Не допускайте короткого замыкания аккумулятора.** Когда аккумулятор не используется, храните его вдали от скрепок, монет, ключей, гвоздей, винтов и других мелких металлических предметов, которые могут замкнуть контакты аккумулятора. Замыкание клемм аккумулятора может привести к ожогам или возгоранию.
- **После работы контакты аккумулятора могут быть горячими.** При снятии аккумулятора помните о горячих контактах.
- **Аккумулятор может быть поврежден заостренными предметами, такими как гвозди или отвертки, либо под воздействием внешней нагрузки.**
Может произойти внутреннее короткое замыкание, которое приведет к возгоранию, задымлению, взрыву или перегреву аккумулятора.
- **Никогда не выполняйте обслуживание и ремонт поврежденных аккумуляторов.** Все работы по техническому обслуживанию аккумуляторов должны выполняться только производителем или специалистами официальных сервисных центров.
-  **Обеспечьте защиту аккумулятора от воздействия тепла (в том числе от продолжительного воздействия солнечных лучей), огня, грязи, воды и влаги.**
Существует опасность взрыва и короткого замыкания.
- **Используйте и храните аккумулятор только при температуре окружающей среды от -20 до +50 °C.** Например, не оставляйте аккумулятор в автомобиле летом. При температуре <0 °C производительность может снизиться в зависимости от изделия.
- **Заряжайте аккумулятор только при температуре окружающей среды от 0 до +35 °C.**
Зарядка при температуре вне допустимого диапазона может привести к повреждению аккумулятора и повышению риска возгорания.
- **После использования дайте аккумулятору остыть в течение не менее 30 минут, прежде чем начать зарядку или убрать его на хранение.**

Электрическая безопасность



ОПАСНО! Остановка сердца!

Это изделие создает во время работы электромагнитное поле. В определенных обстоятельствах это поле может повлиять на функционирование активных или пассивных медицинских имплантатов. Во избежание опасности возникновения ситуаций, которые могут привести к тяжелым или смертельным травмам, лица, пользующиеся медицинскими имплантатами, перед использованием этого изделия должны проконсультироваться со своим врачом и изготовителем имплантата.

Подключайте зарядное устройство только к сети переменного тока с напряжением, указанным на заводской табличке.

Ни при каких обстоятельствах заземление не должно присоединяться ни к какой части изделия.

Не работайте с изделием при угрозе грозы.

Защищайте контакты аккумулятора от влаги.

Личная безопасность



ОПАСНО! Опасность задохнуться!

Мелкие детали могут быть легко проглочены. Из-за полиэтиленового пакета для маленьких детей существует опасность задохнуться. Во время монтажа не подпускайте близко маленьких детей.

Используйте высоторез только по предусмотренному для него назначению и предписанному способом. Оператор или пользователь несет ответственность за несчастные случаи или риск по отношению к другим людям или их собственности. Не забывайте об опасности для окружающих Вас людей и животных при работе с высоторезом с телескопическим удлинением, за счет которого радиус опасной зоны увеличивается!



ОПАСНО!

При использовании средств защиты слуха и из-за шума работающего изделия можно не услышать приближающихся людей.

Всегда носите подходящую одежду, перчатки и крепкие ботинки.

Избегайте контакта с маслом, смазывающим цепь, особенно если у вас аллергическая реакция на него.

Проконтролируйте предварительно зону использования высотореза и удалите всю проволоку, скрытые электрокабели и другие посторонние предметы.

Все настройки (наклон режущей головки, изменение длины телескопической трубы) должны выполняться при надетой защитной крышке, а высоторез при этом нельзя держать за шину.

Перед использованием и после сильных ударов необходимо проверить инструмент на наличие изломов и других повреждений и, если необходимо, произведите ремонт.

Никогда не пытайтесь работать высоторезом, если он некомплектован или изменен без соответствующего разрешения.

Эксплуатация электроинструментов и уход за ними

Вы должны знать, как можно выключить изделие в случае аварии. Никогда не держите высоторез за защитное покрытие.

Высоторез с поврежденными защитными устройствами использовать запрещается.

При работе с высоторезом не разрешается использовать лестницы.

Пользоваться изделием следует только на прочном основании.

Снятие аккумулятора:

- прежде чем оставить высоторез без присмотра;
- перед тем, как очистить засор;
- перед проверкой или очисткой высотореза, а также другими работами над ним;
- если Вы заденете какой-нибудь предмет. Снова использовать высоторез можно только при абсолютной уверенности, что весь высоторез находится в надежном безопасном состоянии;
- если высоторез начнет необычно сильно вибрировать. Сразу выключите инструмент. Чрезмерное вибрирование может нанести травмы;
- перед тем, как Вы передадите изделие другому лицу.



УГРОЗА ТРАВМИРОВАНИЯ!

Не прикасайтесь к цепи.

→ **По окончании работы и при паузах надвинуть защитное покрытие.**

Для обеспечения безопасной работы изделия все гайки и винты должны быть хорошо затянуты.

Если изделие нагрелось за время работы, то перед укладкой на хранение его необходимо охладить.

Не допускается хранить Высоторез при температурах свыше 35 °C или под воздействием прямого солнечного света.

Высоторез не разрешается хранить в местах наличия статического электричества.

Помните о падающем срезанном материале.

Работайте только при дневном свете или достаточной видимости.

2. МОНТАЖ



ОПАСНО! Опасность получения травмы!

Опасность порезов при непреднамеренном запуске изделия.

→ **Перед монтажом изделия снимите аккумулятор и надвиньте защитный кожух на шину.**

В комплект поставки входят высоторез, аккумулятор, зарядное устройство для аккумулятора, цепь, шина, защитный кожух с шестигранным ключом и руководство по эксплуатации.

Монтаж телескопической ручки [Рис. А1/А2]:

1. Задвиньте телескопическую трубу ② в узел мотора ① до упора. При этом должны совместиться обе метки ④.
2. Затяните серую гайку ③.

Закрепление ремня для переноски [Рис. А3]:



ВНИМАНИЕ!

Обязательно используйте поставляемый с пилой ремень для переноски.

1. Раскройте зажим для ремня ④, закрепите его на штанге и зажмите болтом ⑤.
2. Навесьте карабин ⑥ на зажим для ремня ④.
3. Выставьте нужную длину ремня при помощи быстродействующего фиксатора.

3. ЭКСПЛУАТАЦИЯ



ОПАСНО! Опасность получения травмы!
Опасность порезов при непреднамеренном запуске изделия.

→ Дождитесь полной остановки цепи, отсоедините аккумулятор и надвиньте на шину защитный кожух, прежде чем вы начнете настройку или транспортировку изделия.

Зарядка аккумулятора [Рис. O1/O2/O3]:



ВНИМАНИЕ!

→ Учитывайте сетевое напряжение! Напряжение источника тока должно соответствовать данным на фирменной табличке зарядного устройства.

В состав поставки GARDENA высотореза арт. 14770-55 аккумулятор и зарядное устройство не входят.

Благодаря продуманной процедуре зарядки автоматически определяется уровень заряда аккумулятора и в зависимости от температуры и напряжения аккумулятора зарядка производится с оптимальной на данный момент силой тока.

За счет этого аккумулятор сохраняется и, оставленный в зарядном устройстве, всегда заряжается до максимального уровня.

1. Нажмите кнопку разблокировки (A) и выньте аккумулятор (B) из аккумуляторного разъема (D).
2. Подключите зарядное устройство аккумулятора (C) в сетевую розетку.
3. Надвиньте зарядное устройство (C) на аккумулятор (B).

Когда индикатор зарядки аккумулятора (L) на зарядном устройстве мигает зеленым цветом, аккумулятор заряжается.

Когда индикатор зарядки аккумулятора (L) на зарядном устройстве непрерывно светится зеленым цветом, аккумулятор полностью заряжен (Время зарядки, см. 7. ТЕХНИЧЕСКИЕ ДАННЫЕ).

4. Во время зарядки регулярно проверяйте уровень зарядки.
5. Когда аккумулятор (B) полностью зарядился, вы можете отсоединить аккумулятор (B) от зарядного устройства (C).

Значение элементов индикации:

Индикатор на зарядном устройстве [Рис. O3]:

Мигающий свет индикатора зарядки аккумулятора (L) О процессе зарядки сигнализирует мигание индикатора зарядки аккумулятора (L).



Указание: Процесс зарядки возможен лишь при условии, что температура аккумулятора находится в допустимом диапазоне температур зарядки см. 7. ТЕХНИЧЕСКИЕ ДАННЫЕ.

Непрерывное свечение индикатора зарядки аккумулятора (L)



Непрерывное свечение индикатора зарядки аккумулятора (L) сигнализирует о том, что аккумулятор полностью заряжен или что температура аккумулятора находится за пределами допустимого диапазона температур зарядки и поэтому он не может быть заряжен. Как только температура окажется в допустимом диапазоне температур, аккумулятор заряжается.

Без вставленного аккумулятора непрерывное свечение индикатора зарядки аккумулятора (L) сигнализирует о том, что сетевая вилка вставлена в розетку и зарядное устройство готово к работе.

Индикатор уровня зарядки аккумулятора (P) на изделии [Рис. O4/O14]:

После запуска изделия индикатор уровня зарядки аккумулятора (P) активируется на 5 секунд.

Уровень зарядки аккумулятора	Индикатор уровня зарядки аккумулятора
Заряжено на 67 – 100 %	(L), (L2) и (L3) светятся зеленым цветом
Заряжено на 34 – 66 %	(L) и (L2) светятся зеленым цветом
Заряжено на 11 – 33 %	(L) светится зеленым цветом
Заряжено на 0 – 10 %	(L) мигает зеленым цветом

Если светодиод (L) мигает зеленым цветом, необходимо зарядить аккумулятор.

Если светодиод Ошибка (W) светится или мигает, см. 6. УСТРАНЕНИЕ НЕИСПРАВНОСТЕЙ.

Заливка масла для цепи [Рис. O5]:



ОПАСНО!

Травмирование при обрыве цепи, когда цепь на шине не достаточно смазана.

→ Перед каждым применением проверяйте, достаточно ли масла подается к цепи.

Мы рекомендуем масло для цепных пил GARDENA, арт. 6006, или аналогичное биомасло для цепей из специализированных магазинов.

1. Отвинтите крышку маслобака (7).
 2. Заливайте масло для цепных пил в горловину (8) до тех пор, пока смотровое окно (9) не будет полностью заполнено маслом.
 3. Снова навинтите крышку маслобака (7) на горловину (8).
 4. Проверьте систему смазывания маслом.
- Если масло прольется на изделие, то его надо тщательно очистить.

Проверка системы смазки [Рис. O6]:

→ Направьте шину (20) на светлую деревянную поверхность на расстоянии от нее примерно 20 см.
После работы инструмента в течение одной минуты на дереве должны быть видны четкие следы масла.



ВНИМАНИЕ!

Шина (20) ни в коем случае не должна контактировать с песком или землей, поскольку это ведет к повышенному износу цепи!

Положения при работе:

Высоторезом можно работать в двух положениях (сверху и снизу) Для получения чистого среза толстые сучья следует срезать в два приема (см. рисунок).

Пиление сверху (толстые сучья) [Рис. O6/O7/O8]:

1. Надрежьте сук снизу на глубину не более 1/3 его диаметра (цепь продвигается до переднего упора (3)).
2. Отпилите сук сверху (цепь тянет до заднего упора (6)).

Пиление снизу [Рис. O6/O9]:

→ Отпилите сук сверху (цепь тянет до заднего упора (6)).

Наклон блока мотора [Рис. O10]:

Узел мотора (1) можно наклонять ступенями по 15° на угол от 60° до -60°.

1. Удерживайте обе оранжевые кнопки (11) нажатыми и наклоните узел мотора (1) в требуемом направлении.
2. Отпустите обе оранжевые кнопки (11) и дайте узлу мотора (1) зафиксироваться.

Выдвижение телескопической трубы [Рис. O11]:

Телескопическую трубу (2) можно бесступенчато выдвигать на длину до 50 см.

1. Отвинтите оранжевую гайку (12).
2. Выдвиньте телескопическую трубу (2) на требуемую длину.
3. Снова затяните оранжевую гайку (12).

Запуск высотореза [Рис. O1/O12/O13/O14]:



ОПАСНО! Опасность получения травмы!

Существует опасность травмирования, если изделие не останавливается при отпускании пускового рычага.

→ Не обходите предохранительные устройства или переключатели. Например, не закрепляйте пусковой рычаг на рукоятке.

Перед началом работы необходимо проверить выполнение следующих условий:

- Залито достаточно масла для цепи и система смазки проверена (см. 3. ЭКСПЛУАТАЦИЯ).
- Цепь правильно натянута (см. 4. ТЕХНИЧЕСКОЕ ОБСЛУЖИВАНИЕ).

Запуск:

Изделие оснащено предохранительным устройством с двумя выключателями (пусковой рычаг с блокировкой включения), которое предотвращает случайное включение изделия.

1. Вставьте аккумулятор (8) в ответную часть аккумулятора (9) до щелчка фиксатора.
2. Откройте защелку (13) защитного кожуха и снимите его с шины.
3. Высоторез следует держать одной рукой за изолированные поверхности захвата на телескопической трубе (2), а другой – за рукоятку (14).
4. Сдвиньте кнопку блокировки включения (15) вперед и потяните за пусковой рычаг (16).
Высоторез запускается и индикатор уровня зарядки аккумулятора (P) активируется на 5 секунд.
5. Отпустите кнопку блокировки включения (15).

Остановка:

1. Отпустите пусковой рычаг (16).
Высоторез останавливается.
2. Надвиньте защитный кожух на шину и защелкните его, пока не закроется защелка (13).
3. Нажмите кнопку разблокировки (A) и выньте аккумулятор (8) из аккумуляторного разъема (D).

4. ТЕХНИЧЕСКОЕ ОБСЛУЖИВАНИЕ



ОПАСНО! Опасность получения травмы!

Опасность порезов при непреднамеренном запуске изделия.

→ Дождитесь полной остановки цепи, отсоедините аккумулятор и надвиньте на шину защитный кожух, прежде чем вы начнете техническое обслуживание изделия.

Очистка высотореза:



ОПАСНО! Опасность получения травмы!

Опасность травмирования и риск повреждения изделия.

→ Не разрешается очищать изделие в воде или под струей воды (в особенности с помощью моек высокого давления).
→ Не производите чистку с помощью химикатов, в том числе бензина или растворителей. Некоторые вещества могут разрушить важные пластмассовые детали.

Вентиляционные щели должны быть постоянно чистыми.

1. Очищайте высоторез влажной тряпкой.
2. Очистите вентиляционные щели мягкой щеткой (не используйте отвертку).
3. При необходимости очищайте шину щеткой.

Чистка аккумулятора и зарядного устройства аккумулятора:

Перед подключением зарядного устройства аккумулятора убедитесь, что поверхности и контакты аккумулятора и зарядного устройства аккумулятора чистые и сухие.

Не пользуйтесь проточной водой.

→ **Зарядное устройство аккумулятора:** Очищайте контакты и пластмассовые детали мягкой сухой салфеткой.
→ **Аккумулятор:** Время от времени очищайте мягкой, чистой и сухой кистью вентиляционные щели и подводы аккумулятора.

Натяжка цепи [Рис. M1/M2/M3/M4]:



ОПАСНОСТЬ ОЖОГА!

Слишком сильно натянутая цепь может привести к перегрузке мотора и повреждениям, а при недостаточном натяжении цепь может сорваться с шины. Правильно натянутая цепь предлагает лучшие характеристики резания, оптимальное время автономной работы и продлевает срок службы. Регулярно проверяйте натяжение цепи, так как она может растянуться при использовании (особенно новая цепь – после первого монтажа натяжение цепи должно быть проверено после нескольких минут работы).

→ Однако, не натягивайте цепь сразу после работы, подождите, пока она остынет.

Шестигранный ключ для винтов (17) расположен внутри защитного кожуха (18).

1. Отвинтите оба винта (17) (не вывинчивайте винты (17) полностью!).
2. Приподнимите цепь (19) в середине шины (20). Зазор должен составлять 2 – 3 мм.
3. Вращайте установочный винт (24) по часовой стрелке, если натяжение цепи слишком мало. Вращайте установочный винт (24) против часовой стрелки, если натяжение цепи слишком велико.
4. Снова затяните оба винта (17).
5. Запустите высоторез примерно на 10 сек.
6. Снова проверьте натяжение цепи и в случае необходимости повторите настройку.

5. ХРАНЕНИЕ

Вывод из эксплуатации [Рис. O12]:

Изделие необходимо хранить в недоступном для детей месте.

1. Надвиньте защитный кожух на шину и защелкните его, пока не закроется защелка (13).
2. Снимите аккумулятор.
3. Зарядите аккумулятор.
4. Очистите высоторез, аккумулятор и зарядное устройство (см. 4. ТЕХНИЧЕСКОЕ ОБСЛУЖИВАНИЕ).
5. Храните высоторез, аккумулятор и зарядное устройство в сухом, закрытом и защищенном от мороза месте.

Утилизация изделия:

(согласно Директиве 2012/19/EU / S.I. 2013 № 3113)



Не допускается выбрасывать изделие с обычным бытовым мусором. Его необходимо утилизировать в соответствии с действующими местными предписаниями по защите окружающей среды.

ВАЖНО!

→ Утилизируйте изделие через местный пункт приемки вторсырья.

Утилизация аккумулятора:



Li-ion

GARDENA аккумулятор представляет собой литий-ионную батарею, которая по истечению срока службы должна утилизироваться отдельно от обычного бытового мусора.

ВАЖНО!

→ Утилизируйте аккумуляторы через местный пункт приемки вторсырья.

1. Полностью разрядите литий-ионные батареи (обратитесь в GARDENA сервисный центр).
2. Защищайте контакты литий-ионных батарей от короткого замыкания.
3. Надлежащим образом утилизируйте литий-ионные батареи.

6. УСТРАНЕНИЕ НЕИСПРАВНОСТЕЙ



ОПАСНО! Опасность получения травмы!

Опасность порезов при непреднамеренном запуске изделия.

→ Дождитесь полной остановки цепи, отсоедините аккумулятор и надвиньте на шину защитный кожух, прежде чем вы начнете устранять неисправности изделия.

Замена цепи [Рис. M1/M2/M3/T1]:



ОПАСНО! Опасность получения травмы!

Резаные раны от цепи.

→ При замене цепи используйте защитные перчатки.

Если эффективность резки заметно снизится (затупление цепи), то нужно заменить цепь. Шестигранный ключ для винтов (17) расположен внутри защитного кожуха (18).

Разрешается использовать только оригинальные запасную цепь и шину GARDENA, арт. 4048, либо запасную цепь арт. 4049.

1. Вывинтите оба винта ⑰.
2. Снимите крышку ⑳.
3. Снимите шину ㉑ вместе с цепью ⑲.
4. Снимите цепь ⑲ с шины ㉑.
5. Очистите узел мотора ①, шину ㉑ и крышку ㉑. Особое внимание при этом обратите на резиновые прокладки в корпусе и крышке ㉑.
6. Натяните новую цепь ⑲ через передний упор ① шины ㉑.
Убедитесь, что цепь движется в правильном направлении и что передний упор ① направлен вверх.
7. Установите шину ㉑ в узел мотора ① так, чтобы болт ㉒ проходил через шину ㉑, а цепь ⑲ охватывала ведущую звездочку ㉓.
8. Снова наденьте крышку ㉑ на узел мотора ①. При этом обратите внимание на резиновую прокладку.
9. Слегка затяните оба винта ⑰.
10. Натяните цепь (см. 4. ТЕХНИЧЕСКОЕ ОБСЛУЖИВАНИЕ).

Проблема	Возможная причина	Устранение
Малый срок службы	Цепь натянута слишком сильно.	→ Натяните цепь (см. Натяжка цепи).
	Цепь не смазана из-за отсутствия масла.	→ Залейте масло для цепных пил.
Высоторез не удается остановить	Пусковой рычаг клинит.	→ Снимите аккумулятор и отпустите пусковой рычаг.
Нечистый рез	Цепь затупилась или повреждена.	→ Замените цепь.
Цепь заклинило	Цепь натянута слишком слабо.	→ Натяните цепь.
Высоторез сильно вибрирует	Цепь натянута слишком слабо.	→ Натяните цепь.
Высоторез не запускается или останавливается. Светодиод ① мигает зеленым цветом [Рис. 04]	Аккумулятор разряжен.	→ Зарядите аккумулятор.
	Температура аккумулятора вне допустимого диапазона.	→ Дождитесь, пока температура аккумулятора снова окажется между 0 °C и + 45 °C.
	Между контактами аккумулятора высотореза имеются капли воды или влага.	→ Сухой тряпкой удалите капли воды/влагу.
Высоторез не запускается или останавливается. Светодиод Ошибка ② светится красным цветом [Рис. 04]	Мотор заблокирован.	→ Устраните помеху. Произведите повторный запуск.
	Изделие неисправно.	→ Обратитесь в GARDENA Сервисный центр.
Высоторез не запускается или останавливается. Светодиод Ошибка ③ мигает красным цветом [Рис. 04]	Аккумулятор вставлен в аккумуляторное гнездо не полностью.	→ Вставьте аккумулятор в аккумуляторное гнездо полностью до щелчка фиксатора.
	Аккумулятор неисправен.	→ Замените аккумулятор.
	Изделие неисправно.	→ Обратитесь в GARDENA Сервисный центр.
Процесс зарядки невозможен. Индикатор зарядки аккумулятора ④ непрерывно светится [Рис. 03]	Аккумулятор не установлен (правильно).	→ Правильно установите аккумулятор в зарядное устройство.
	Контакты аккумулятора загрязнены.	→ Очистите контакты аккумулятора (например, несколько раз вставив и вынув аккумулятор. В случае необходимости замените аккумулятор).
	Температура аккумулятора вне допустимого диапазона температур зарядки.	→ Дождитесь, пока температура аккумулятора снова окажется между 0 °C и + 45 °C.
	Аккумулятор неисправен.	→ Замените аккумулятор.
Индикатор зарядки аккумулятора ④ не светится [Рис. 03]	Сетевая вилка зарядного устройства не вставлена (правильно).	→ (Полностью) вставьте сетевую вилку в розетку.

Проблема	Возможная причина	Устранение
Индикатор зарядки аккумулятора ④ не светится [Рис. 03]	Розетка, сетевая кабель или зарядное устройство неисправно.	→ Проверьте сетевое напряжение. При необходимости отдайте зарядное устройство на проверку авторизованному торговому представителю или в GARDENA сервисный центр.



УКАЗАНИЕ: в случае других неисправностей, пожалуйста, обращайтесь в свой GARDENA сервисный центр. Ремонт разрешается производить только в GARDENA сервисных центрах, а также у дилеров, авторизованных в GARDENA.

7. ТЕХНИЧЕСКИЕ ДАННЫЕ

Аккумуляторный высоторез	Ед.изм.	Значение (арт. 14770)
Скорость цепи	м/с	3,8
Длина шины	мм	200
Тип цепи	px	90
Емкость бачка для масла	см ³	60
Телескопическая труба выдвигается на длину	см	0 – 50
Вес (вместе с аккумулятором)	кг	3,5
Уровень звукового давления L _{РА} ¹⁾ Погрешность K _{РА}	дБ (А)	73
		3
Уровень звуковой мощности L _{WA} ¹⁾ : измеренный/ гарантированный Погрешность K _{WA}	дБ (А)	90 /
		93
		3
Вибрация на рукоятке a _{vhw} ²⁾ Погрешность k _{vhw}	м/сек ²	1
		1,5

Метод измерения согласно: ¹⁾ DIN EN ISO 22868 ²⁾ DIN EN ISO 22867 / S.I. 2001 No. 1701



УКАЗАНИЕ: Приведенное значение вибромиссии было измерено в соответствии со стандартным методом испытаний и может использоваться при сравнении электроинструментов друг с другом. Это значение может также использоваться для предварительной оценки подверженности воздействию. Значение вибромиссии может изменяться во время реального использования электроинструмента.

Системный аккумулятор	Ед.изм.	Значение (PBA 18V 2,5Ah W-B)	
Напряжение аккумулятора	В (пост.)	18	
Емкость аккумулятора	Ач	2,5	
Количество ячеек (Li-Ion)		5	
Подходящие зарядные устройства аккумуляторов системы POWER FOR ALL		AL 1810 CV / AL 1815 CV / AL 18V-20 / AL 1830 CV / AL 1880 CV / AL 18V-44	
Зарядное устройство аккумулятора	Ед.изм.	Значение (AL 1810 CV)	Значение (AL 18V-20)
		220 – 240	220 – 240
Напряжение	В (пер.)	220 – 240	
Частота сети	Гц	50 – 60	
Номинальная мощность	Вт	26	
Напряжение зарядки аккумулятора	В (пост.)	18	18
Макс. ток зарядки аккумулятора	мА	1000	2000
Время зарядки аккумулятора (примерно)		PBA 18V 2,0Ah W-B	64
		PBA 18V 2,5Ah W-B	79
		PBA 18V 4,0Ah W-C	124
Допустимая температура аккумулятора во время зарядки	°C	0 – 45	0 – 45
Вес	г	170	210

Зарядное устройство аккумулятора	Ед.изм.	Значение (AL 1810 CV)	Значение (AL 18V-20)
Класс защиты		□ / II	□ / II
Подходящие аккумуляторные системы POWER FOR ALL		PBA 18V	PBA 18V

8. ПРИНАДЛЕЖНОСТИ/ЗАПАСНЫЕ ЧАСТИ

GARDENA Запасная цепь и шина	Цепь и шина для замены.	арт. 4048
GARDENA Запасная цепь	Цепь для замены.	арт. 4049
GARDENA Масло для цепных пил	Для смазки цепи.	арт. 6006
GARDENA Системный аккумулятор PBA 18V/45 P4A PBA 18V/72 P4A	Аккумулятор для дополнительной работы или на замену.	арт. 14903 арт. 14905
GARDENA Зарядное устройство для быстрой зарядки аккумулятора AL 1830 CV P4A	Для быстрой зарядки аккумулятора системы POWER FOR ALL PBA 18V..W-..	арт. 14901

9. СЕРВИС

Актуальные контактные данные нашего сервиса приведены на оборотной стороне этого руководства и на сайте:

- <https://www.gardena.com/int/support/advice/contact/>

Инструкции производителя для Российской Федерации

Изготовитель: GARDENA Germany AB,
PO Box 7454, S-103 92 Stockholm, Sweden
Страна изготовления указана на товаре.

Официальный импортер на территорию России:

ООО «Хускварна»,
141400, Московская область, г. Химки,
ул. Ленинградская, владение 39,
строение 6,
помещение № OB02_04



Серийный номер: A2032

A	20*	32
1-й серии (индекс производства)	Год выпуска	Календарная неделя выпуска

* Последние две цифры года выпуска 2020 (третий и четвертый знак).

SL Akumulatorski obrezovalnik za veje

1. VARNOSTNI NAPOTKI	106
2. MONTAŽA	109
3. UPORABA	109
4. VZDRŽEVANJE	110
5. SHRANJEVANJE	110
6. ODPRAVLJANJE NAPAK	110
7. TEHNIČNI PODATKI	111
8. PRIBOR/NADOMESTNI DELI	112
9. SERVIS	112

Prevod izvirnih navodil.



Izdelek ni predviden za to, da ga uporabljajo osebe (in otroci) zomejenimi fizičnimi, zaznavnimi ali duševnimi sposobnostmi ali brez izkušenj in/ali znanja, razen če jih pri tem nadzoruje oseba, odgovorna za njihovo varnost, ali so od te osebe prejeli navodila o uporabi izdelka. Otroke je treba nadzorovati, da zagotovite, da se ne igrajo z izdelkom. Uporabo izdelka priporočamo šele pri mladostnikih od starosti 16 let naprej.

Predvidena uporaba:

GARDENA Obrezovalnik za veje je predviden za obrezovanje vej na drevesih, živih mejah, grmih in grmičevju z vejami do največ 8 cm premera na zasebnih vrtovih hiš in vrtovih za preživljanje prostega časa.

Izdelek ni primeren za dolgotrajno delovanje.



NEVARNOST! Telesne poškodbe!

→ Obrezovalnika za veje ni dovoljeno uporabljati za podiranje dreves. Dele vej odstranjujte, da vas ne zadenejo padajoče veje in vas veje, ki so padle na tla, ne morejo več udariti. Pri rezanju ne stojte pod vejo. Ne uporabljajte jih za vzdrževanje ribnikov.

1. VARNOSTNI NAPOTKI

POMEMBNO!

Skrbno preberite navodila za uporabo in jih shranite za poznejše branje.

Simboli na izdelku:



POZOR!

Preberite navodila za uporabo in se prepričajte, da razumete vse kontrolne funkcije in njihovo delovanje.



Nosite zaščito oči in sluha.



Smrtna nevarnost zaradi električnega udara!
Ohranjajte najmanj 10 m razdalje do električnih napeljav.



Vedno nosite zaščitne rokavice.



Vedno nosite neдрсеče varnostne čevlje.



Vedno nosite zaščitno čelado.



Naprave ne izpostavljajte dežju.

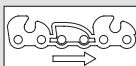

Smer teka verige.



Za polnilnik:
Če je prišlo do poškodbe ali prereza napeljave, vtič takoj ločite od električnega omrežja.

Splošni varnostni napotki

Splošni varnostni napotki za električna orodja



OPOZORILO!

Preberite vse varnostne napotke, navodila, slikovne informacije in tehnične podatke, ki so na voljo za to električno orodje.

Nedosljedno upoštevanje varnostnih napotkov in navodil lahko povzroči električni udar, požar in/ali težke telesne poškodbe.

Shranite vse varnostne napotke in navodila za prihodnjo rabo.

Pojem »električno orodje«, ki se uporablja v varnostnih napotkih, se nanaša na električna orodja z omrežnim napajanjem (z omrežnim kablom) in na električna orodja z akumulatorskim napajanjem (brez omrežnega kabla).

1) Varstvo pri delu

a) Ohranjajte svoje delovno območje čisto in dobro osvetljeno.
Nered in neosvetljena delovna območja lahko privedejo do nesreče.

- b) Z električnim orodjem ne delajte v okolju z nevarnostjo eksplozije, v katerem so gorljive tekočine, plini ali prah.
Električna orodja povzročajo iskre, ki lahko vnamejo prah ali hlape.

- c) Med uporabo električnega orodja ne dovolite, da se orodju približajo otroci in druge osebe.
V primeru odvratanja pozornosti lahko izgubite nadzor nad napravo.

2) Električna varnost

- a) Priključni vtič električnega orodja mora biti primeren za vtičnico. Vtiča ni dovoljeno spreminjati na noben način. Skupaj z zaščitno ozemljenimi električnimi orodji ne uporabljajte adapterskih vtičev. *Nespremenjeni vtiči in primerne vtičnice zmanjšajo tveganje električnega udara.*
- b) Izogibajte se stiku telesa z ozemljenimi površinami, npr. površinami ceni, radiatorjev, štedilnikov in hladilnikov.
Obstaja povečano tveganje električnega udara, če je vaše telo ozemljeno.
- c) Električna orodja hranite izven dosega dežja in vlage.
Vodor vode v električno orodje poveča tveganje električnega udara.
- d) Priključne napeljave ne uporabljajte v nepredvidene namene, za prenašanje ali obežanje električnega orodja ali za vlečenje vtiča iz vtičnice. *Kabla ne približujte vročini, olju, ostrim robovom ali premikajočim se delom naprave.*
Poškodovani ali zviti kabli povečajo tveganje električnega udara.
- e) Če električno orodje uporabljate za delo na prostem, uporabljajte samo podaljševalne napeljave, ki so primerne tudi za uporabo na zunanjem območju. *Uporaba podaljševalne napeljave, primerne za zunanje območje, zmanjša tveganje električnega udara.*
- f) Če se delovanju električnega orodja v vlažnem okolju ne morete izogniti, uporabite zaščitno stikalo za okvarne tokove. *Uporaba zaščitnega stikala za okvarne tokove zmanjša tveganje električnega udara.*

3) Varnost oseb

- a) Bodite pozorni, pazite, kaj počnete, in se dela z električnim orodjem lotite razumno. Električnega orodja ne uporabljajte, kadar ste utrujeni ali pod vplivom drog, alkohola ali zdravil. *Trenutek nepazljivosti pri uporabi električnega orodja lahko privede do resnih telesnih poškodb.*
- b) Nosite osebno zaščitno opremo in vedno tudi zaščitna očala.
Nošenje osebne zaščitne opreme kot maska za prah, ndrseči varnostni čevlji, zaščitna čelada ali zaščitna sluha v odvisnosti od vrste in uporabe električnega orodja zmanjša tveganje telesnih poškodb.
- c) Preprečite nenamerni zagon. Prepričajte se, da je električno orodje izključeno, preden ga priključite na oskrbo z električnim tokom in/ali akumulator, ga poberete ali prenašate.
Če imate pri nošenju električnega orodja prst na stikalu ali napravo vklopljeno priključite na oskrbo z električnim tokom, to lahko privede do nesreče.
- d) Preden vklopite električno orodje, odstranite nastavitvena orodja ali izvijače. *Orodje ali izvijač, nameščen v vrtečem se delu naprave, lahko privede do telesnih poškodb.*
- e) Izogibajte se nenavadni držji telesa. Poskrbite za varen položaj in ves čas ohranjajte ravnotežje. *Na ta način lahko električno orodje v nepričakovanih situacijah bolje nadzorujete.*
- f) Nosite primerna oblačila. Ne nosite ohlapnih oblačil ali nakita. *Las, oblačil in rokavic ne približujte premikajočim se delom.*
Premikajoči se deli lahko zajamejo ohlapna oblačila, nakit ali dolge lase.
- g) Če lahko namestite naprave za sesanje in prestrezanje praha, jih priključite in jih pravilno uporabljajte.
Uporaba naprave za sesanje praha lahko zmanjša nevarnost zaradi praha.
- h) Ne bodite iz napačnih razlogov prepričani o svoji varnosti in ne ravnejte v nasprotju s pravili varnosti za električna orodja, tudi če električna orodja pogosto uporabljate in jih dobro poznate.
Brezskrbno ravnanje lahko v nekaj sekundah privede do resnih telesnih poškodb.

4) Uporaba in ravnanje z električnim orodjem

- a) Naprave ne preobremenjujte. Za svoje delo uporabljajte zanj predvideno električno orodje. *Delo s primernim električnim orodjem je boljše in bolj varno v navedenem območju moči.*
- b) Ne uporabljajte električnega orodja z okvarjenim stikalom.
Električno orodje, ki ga ni več mogoče vklopiti ali izklopiti, je nevarno in ga je treba popraviti.
- c) Izvlecite električni vtič iz vtičnice in/ali odstranite akumulator, preden začnete izvajati nastavitve naprave, menjavati dele pribora ali odložite napravo.
Ta previdnostni ukrep preprečuje nenamerni zagon električnega orodja.
- d) Električno orodje, ki ga ne uporabljate, shranite izven dosega otrok. Ne dovolite, da bi napravo uporabljale osebe, če niso seznanjene z njeno uporabo ali niso prebrale teh navodil.
Električna orodja so nevarna, če jih uporabljajo neizkušene osebe.
- e) Električna orodja skrbno negujte. Preverite, ali premični deli brezhibno delujejo in niso zatakneni, ali deli niso zlomljeni ali tako poškodovani, da bi to neugodno vplivalo na delovanje električnega orodja. Pred uporabo naprave dajte poškodovane dele popraviti.
Mnogo nesreč se zgodi zaradi slabo vzdrževanih električnih orodij.
- f) Ohranjajte rezalna orodja ostra in čista. *Skrbno negovana rezalna orodja z ostrimi rezilnimi robovi se manj zatikajo in lažje vodijo.*
- g) Uporabljajte električno orodje, pribor, delovno orodje itd. v skladu s temi navodili. Pri tem upoštevajte delovne pogoje in delo, ki ga želite izvesti.
Uporaba električnih orodij za druge namene od predvidenih lahko privede do nevarnih situacij.

- h) Ohranjajte ročaje in površine ročajev suhe, čiste in brez prisotnosti olja in masti. *Drseči ročaji in površine ročajev ne omogočajo varne uporabe in nadzora električnega orodja v nepredvidenih situacijah.*

5) Uporaba in ravnanje z akumulatorskim orodjem

- a) Akumulatorje polnite samo v polnilnikih, ki jih priporoča proizvajalec. Pri polnilniku, ki je primeren za določeno vrsto akumulatorjev, obstaja nevarnost požara, če se uporablja z drugimi akumulatorji.
- b) V električnih orodjih uporabljajte samo zanje predvidene akumulatorje. *Uporaba drugih akumulatorjev lahko privede do telesnih poškodb in nevarnosti požara.*
- c) Akumulatorjev, ki jih ne uporabljate, ne približujte pisarniškim sponkam, kovancem, ključem, žebeljem, vijakom ali drugim manjšim kovinskim predmetom, ki bi lahko povzročili premostitev kontaktov. *Kratek stik med kontakti akumulatorja lahko povzroči opekline ali ogenj.*
- d) Pri napačni uporabi lahko iz akumulatorja izstopa tekočina. Izogibajte se stiku z njo. Pri nehotenem stiku mesto izperite z vodo. Če tekočina zaide v oči, dodatno poiščite zdravniško pomoč. *Izstopajoča akumulatorska tekočina lahko privede do razdraženja kože ali opeklin.*
- e) Ne uporabljajte poškodovanega ali spremenjenega akumulatorja. *Poškodovani ali spremenjeni akumulatorji so lahko nepredvidljivi in privedejo do ognja, eksplozije ali nevarnosti telesnih poškodb.*
- f) Akumulatorja ne izpostavljajte ognju ali previsokim temperaturam. *Ogenj ali temperature nad 130 °C lahko povzročijo eksplozijo.*
- g) Upoštevajte vsa navodila za polnjenje in akumulatorja ali akumulatorskega orodja nikoli ne polnite izven temperaturnega območja, navedenega v navodilih za uporabo. *Napačno polnjenje ali polnjenje izven dovoljenega temperaturnega območja lahko uniči akumulator in poveča nevarnost požara.*

6) Service

- a) Svoje električno orodje dajte v popravilo samo strokovno usposobljenim osebam, ki naj uporabljajo samo originalne nadomestne dele. *Tako je zagotovljeno, da se ohrani varnost vašega električnega orodja.*
- b) Nikoli ne vzdržujte poškodovanih akumulatorjev. *Vsakršno vzdrževanje akumulatorjev naj izvaja samo proizvajalec ali pooblaščen servisna služba.*

Uporabo obrezovalnika za veje lahko omejujejo državni predpisi.

Pred uporabo izdelek pregledajte, ravno tako, če vam je padel na tla ali pri drugih vrstah udarcev, da odkrijete bistvene poškodbe ali pomanjkljivosti.

Varnostni napotki za obrezovalnike za veje

- a) Delov telesa nikoli ne približujte verigi. Ne poskušajte odstranjevati odrezanega rastlinja ali držati rastlinja med delovanjem verige. *Po izklopu stikala se veriga še naprej premika. Trenutek nepazljivosti pri uporabi obrezovalnika za veje lahko privede do težkih telesnih poškodb.*
- b) Prenašajte obrezovalnik za veje za ročaj, pri tem naj veriga miruje, prstov pa ne imejte v bližini močnostnega stikala. *Pravilno prenašanje obrezovalnika za veje zmanjša nevarnost nehotenega zagona delovanja in telesnih poškodb, ki jih pri tem lahko povzroči veriga.*
- c) Pri transport ali shranjevanju obrezovalnika za veje vedno na verigo namestite pokrov. *Primereno ravnanje z obrezovalnikom za veje zmanjša nevarnost telesnih poškodb zaradi verige.*
- d) Prepričajte se, da so vsa močnostna stikala izključena in je akumulatorski blok odstranjen ali ločen, preden začnete odstranjevati zataknjeno odrezano rastlinje ali izvajati vzdrževalna dela. *Nenameren vklop obrezovalnika za veje med odstranjevanjem zataknjene rastlinja ali vzdrževanjem lahko povzroči resne telesne poškodbe.*
- e) Prepričajte se, da so vsa močnostna stikala izključena in je zapora vklopa aktivirana, preden začnete odstranjevati zataknjeno odrezano rastlinje ali izvajati vzdrževalna dela. *Nenameren vklop obrezovalnika za veje med odstranjevanjem zataknjene rastlinja ali vzdrževanjem lahko povzroči resne telesne poškodbe.*
- f) Držite obrezovalnik za veje izključno na izoliranih površinah ročajev, ker veriga lahko pride v stik s skritimi napeljavami. *Stik verige z napeljavo pod napetostjo lahko napetost prenese na kovinske dele naprave in privede do električnega udara.*
- g) Na območju rezanja ne sme biti nobenih napeljav. *Napeljave so lahko prekrte z živo mejo in drevesi ter jih lahko nehote prerežete z verigo.*
- h) Obrezovalnika za veje ne uporabljajte v slabem vremenu, še posebej ne pri nevarnosti strele. *Tako obstaja manjša nevarnost udara strele.*

Varnostni napotki za obrezovalnike za veje

- a) Omejite nevarnost smrti zaradi električnega toka, tako da obrezovalnika za veje s podaljšanim dosegom nikoli ne uporabljate v bližini električnih napeljav. *Dotik električnih napeljav ali uporaba v bližini napeljav lahko privede do resnih telesnih poškodb ali smrtnega udara električnega toka.*
- b) Obrezovalnik za veje s podaljšanim dosegom vedno uporabljajte z obema rokama. *Držite obrezovalnik za veje s podaljšanim dosegom z obema rokama, da ne izgubite kontrole nad njim.*
- c) Kadar obrezovalnik za veje s podaljšanim dosegom uporabljate nad glavo, nosite zaščitno glavo. *Padajoči odlomljeni deli lahko povzročijo resne telesne poškodbe.*

Pregledjte živo mejo in drevesa glede skritih predmetov (npr. žičnatih ograj in prekritih napeljav).

Priporočljiva je uporaba zaščitnega stikala za okvarni tok z diferenčnim tokom do največ 30 mA.



Držite obrezovalnik za veje z obema rokama za oba ročaja.

Obrezovalnik za veje je predviden za dela, pri katerih uporabnik stoji na tleh in ne na lestvi ali drugi nestabilni površini.

Pred uporabo obrezovalnika za veje zagotovite, da so priprave za zaporo kakršnih koli premičnih delov (npr. podaljšanega droga in vrtilnega elementa) prestavljene na položaj zapore.

Dodatni varnostni napotki

Varnostna opozorila za akumulatorske baterije in polnilnike akumulatorskih baterij

-  **Preberite vsa varnostna opozorila in navodila.**
Neupoštevanje opozoril in navodil lahko povzroči električni udar, požar in/ali težko telesno poškodbo.
- **Ta navodila hranite na varnem mestu.** Polnilnik akumulatorske baterije uporabljajte, samo če ste seznanjeni z vsemi njegovimi funkcijami in jih znate uporabljati brez omejitev oziroma ste prejeli ustrezna navodila.
- **Izdelka ne uporabljajte v eksplozivnem ozračju.**
- **Med uporabo, čiščenjem in vzdrževanjem izdelka naj bodo otroci pod nadzorom.** Tako boste preprečili, da bi se otroci igrali s polnilnikom akumulatorske baterije.
- **Polnite samo litij-ionske akumulatorje tipa PBA 18V sistema POWER FOR ALL od kapacitete 1,5 Ah naprej (od 5 akumulatorskih celic).** Napetost baterije se mora ujemati s polnilno napetostjo polnilnika akumulatorske baterije. Ne polnite baterij za enkratno uporabo. V nasprotnem primeru lahko pride do požara in eksplozije.
-  **Polnilnik akumulatorskih baterij uporabljajte samo v zaprtih, suhih prostorih.** Vstop vode v polnilnik akumulatorske baterije poveča nevarnost električnega udara.
- **Polnilnik akumulatorske baterije redno čistite.** Umazanija predstavlja nevarnost električnega udara.
- **Pred uporabo vedno preverite polnilnik akumulatorske baterije, vključno s kablom in vtičem.** Če opazite poškodbe, ne uporabljajte polnilnika akumulatorske baterije. Polnilnika akumulatorske baterije ne odpirajte sami. Vsa popravila naj izvede samo usposobljeno osebo z originalnimi nadomestnimi deli.
Poškodovani polnilniki akumulatorske baterije, kabli in vtiči povečujejo nevarnost električnega udara.
- **Ne uporabljajte polnilnika akumulatorske baterije na lahko vnetljivi površini (npr. papirju, tekstilu, ipd.) ali v vnetljivih okoljih.**
Obstaja nevarnost požara zaradi segrevanja polnilnika akumulatorske baterije med polnjenjem.
- **Če je treba zamenjati priključni kabel, mora to opraviti družba GARDENA ali pooblaščen servisni center za stroje GARDENA, s čimer se izognete varnostnim tveganjem.**
- **Ta varnostna opozorila veljajo samo za 18 V akumulatorske litij-ionske baterije sistema POWER FOR ALL.**
- **Akumulatorske baterije polnite samo s polnilnikom akumulatorske baterije, ki ga priporoča proizvajalec.** Polnilnik akumulatorske baterije, ki je primeren za eno vrsto akumulatorskih baterij, lahko ob uporabi z drugimi akumulatorskimi baterijami povzroči nevarnost za nastanek požara.
- **Če je akumulator poškodovan ali ob njegovi neustrezni uporabi, lahko iz njega izhajajo hlapi.** Zagotovite, da je prostor dobro prezračevan in poiščite zdravniško pomoč, če opazite kakršnekoli neželene učinke.
Hlapi lahko dražijo dihalne poti.
- **Če je akumulatorska baterija pokvarjena, lahko iz nje izteka tekočina in zmoli predmete v okolici.** Preglejte prizadete dele.
Očistite jih in jih po potrebi zamenjajte.
- **Če akumulator uporabljate neustrezno ali je ta poškodovan, lahko iz njega izteka vnetljiva tekočina. Ne dotikajte se je. Če se tekočine nehote dotaknete, jo sperite z vodo. Če tekočina pride v stik z očmi, poiščite zdravniško pomoč.**
Teškočina, ki izteka iz akumulatorja, lahko povzroči draženje ali opekline.
- **Akumulatorsko baterijo uporabljajte samo v partnerskih izdelkih sistema POWER FOR ALL.**
Akumulatorske baterije 18 V POWER FOR ALL so popolnoma združljive z naslednjimi izdelki: vsi izdelki sistema 18 V POWER FOR ALL.
- **Bodite pozorni na priporočila za akumulatorske baterije v navodilih za uporabo vašega izdelka.**
To je edini način za varno uporabo akumulatorske baterije in izdelka ter zaščito akumulatorskih baterij pred nevarno preobremenitvijo.
- **Akumulatorske baterije polnite samo s polnilnikom akumulatorske baterije, ki ga priporoča proizvajalec ali partner sistema POWER FOR ALL.** Polnilnik akumulatorske baterije, ki je primeren za eno vrsto akumulatorskih baterij, lahko ob uporabi z drugimi akumulatorskimi baterijami povzroči nevarnost za nastanek požara (vrsta akumulatorske baterije: PBA 18 V itd./Združljivi polnilniki akumulatorske baterije: AL 18 itd.).
- **Priložena akumulatorska baterija je delno napolnjena.** Polno zmogljivost akumulatorske baterije dosežete tako, da jo pred prvo uporabo popolnoma napolnite v polnilniku akumulatorske baterije.
- **Baterije naj bodo vedno izven dosega otrok.**
- **Ne odpirajte akumulatorske baterije.** *Obstaja nevarnost kratkega stika.*
- **Ne povzročajte kratkih stikov akumulatorske baterije. Ko akumulatorske baterijske ne uporabljate, ne sme priti v stik s sponkami za papir, kovanci, ključi, žblji, vijaki ali drugimi majhnimi kovinskimi predmeti, ki lahko povzročijo premostitev kontaktov.** *Kratki stik med poloma akumulatorja lahko povzroči opekline ali požar.*
- **Kontakti akumulatorja so lahko po uporabi vroči. Pri odstranjevanju akumulatorja pazite na vroče kontakte.**

→ **Akumulatorsko baterijo lahko poškodujejo ostri predmeti, kot so žblji ali izvijač, ali zunanja sila.**

Lahko pride do notranjega kratkega stika, zaradi česar lahko baterija zagori, oddaja dim, eksplodira ali se pregreje.

→ **Ne servisirajte poškodovanih akumulatorskih baterij.**

Vsa vzdrževalna dela na akumulatorskih baterijah sme izvajati le proizvajalec ali pooblaščen servisni center.

→  **Akumulator zaščitite pred vročino, npr. pred daljšo izpostavitvijo sončni svetlobi, ognjem, umazanijo, vodo in vlago.**

Obstaja nevarnost eksplozije in kratkega stika.

→ **Akumulatorsko baterijo uporabljajte in shranjujte pri temperaturah okolice med -20 °C in +50 °C.**

Akumulatorske baterije, na primer, ne puščajte poleti v avtomobilu. Pri temperaturi, nižji od 0 °C, lahko pri nekaterih napravah pride do izgube zmogljivosti.

→ **Akumulatorsko baterijo polnite samo pri temperaturah okolice med 0 °C in +35 °C.**

Polnjenje izven navedenega temperaturnega razpona lahko poškoduje akumulatorsko baterijo ali poveča nevarnost požara.

→ **Po uporabi počakajte, da se akumulatorska baterija ohlaja najmanj 30 minut, preden jo polnite ali shranite.**

Električna varnost



NEVARNOST! Zaustavitev delovanja srca!

Ta izdelek med delovanjem povzroči nastanek elektromagnetnega polja. To polje lahko pod določenimi pogoji učinkuje na delovanje aktivnih ali pasivnih medicinskih vsadkov. Da je izključena nevarnost v primerih, ki bi lahko privedli do težkih ali smrtnih telesnih poškodb, naj se osebe z medicinskim vsadkom pred uporabo tega izdelka posvetujejo s svojim zdravnikom in proizvajalcem vsadka.

Polnilno napravo priključite samo na izmenično napetost, navedeno na napisni tablici.

Kabel za ozemljitev ne sme biti povezan z nobenim delom nobene naprave in sicer pod nobenim pogojem.

Izdelka ne uporabljajte v primeru nevarnosti nevihte.

Zaščitite kontakte akumulatorja pred vlago.

Osebnostna varnost



NEVARNOST! Nevarnost zadušitve!

Manjše dele je mogoče preprosto pogoltniti. Zaradi plastičnih vrečk obstaja nevarnost zadušitve majhnih otrok. Majhni otroci naj se vam med sestavljanjem ne približujejo.

Obrezovalnik za veje uporabljajte le v skladu z načinom, ki je predviden zanj. Uporabnik ali upravljalca je odgovoren za nesreče ali ogrožanje drugih oseb ali njihove lastnine. Zaradi povečanega obsega delovanja škarij, pri izdelavi teleskopski cevi, bodite pozorni na ostale osebe v bližini.



NEVARNOST!

Zaradi uporabe zaščitite sluha in hrupa izdelka mogoče ne boste opazili, da se vam približujejo osebe.

Vedno nosite primerno obleko, rokavice in močne čevlje.

Izogibajte se stiku z oljem verige, še posebej, če ste alergični nanj.

Preverite področja, na katerih želite uporabiti obrezovalnik za veje, in odstranite vse žice, skrite električne kable in druge tuje objekte.

Vsa dela za nastavitev (nagibanje rezalne glave, spreminjanje dolžine teleskopske cevi) je treba izvesti z nameščenim zaščitnim pokrovom, pri tem pa obrezovalnika za veje ni dovoljeno odložiti na žagin list.

Pred uporabo in kadar je bila izpostavljena močnemu udarcu, je napravo treba preveriti glede znakov loma ali poškodbe in ga po potrebi popraviti.

Nikoli ne poskušajte delati z nepopolnim obrezovalnikom za veje, na katerem so bile izvedene nepooblaščen spremembe.

Uporaba in oskrba električnih orodij

Vedeti morate, kako lahko izdelek izklopite v primeru sile. Obrezovalnika za veje nikoli ne držite na zaščitnem pokrovu.

Obrezovalnika za veje nikoli ne držite na zaščitnem pokrovu.

Obrezovalnika za veje ne uporabljajte, če so njegove zaščitne priprave poškodovane.

Izdelek uporabljajte le, ko trdno stojite na tleh.

Odstranitev akumulatorja:

- preden obrezovalnik za veje pustite brez nadzora;
- preden očistite zamašitev;
- preden obrezovalnik za veje začnete preverjati ali čistiti ali na njem izvajati dela;
- če zadenete ob predmet. Obrezovalnik za veje je dovoljeno ponovno uporabiti šele, ko je absolutno zagotovljeno, da se celoten obrezovalnik za veje nahaja v varnem stanju obratovanja;
- če obrezovalnik za veje začne nenavadno močno vibrirati. Takoj preverite. Premočno vibriranje lahko povzroči telesne poškodbe;
- preden izdelek predate drugi osebi.



NEVARNOST POŠKODB!

Verige se ne dotikajte.

→ o končanem delu ali prekinitvi dela takoj namestite zaščitni pokrov.

Vse matice in vijaki morajo biti trdno pritrjeni, da je zagotovljeno varno obratovanje izdelka.

Če se je izdelek med delovanjem segrel, izdelek pred shranjevanjem pustite, da se ohladi.

Škarji za živo mejo ni dovoljeno shranjevati nad 35 °C ali pod vplivom neposredne sončne svetlobe.

Obrezovalnika za veje ne shranite na mestih z lokalno statično elektriko.

Pazite na padajoče odrezano rastlinje.

Dela izvajajte samo pri dnevni svetlobi oziroma dobri vidljivosti.

2. MONTAŽA



NEVARNOST! Telesne poškodbe!

Nevarnost uredin, če bi se izdelek nenamerno zagnal.

→ Odstranite akumulator in potisnite zaščitni pokrov čez žagin list, preden izdelek sestavite.

V obseg dobave so vključeni višinski obrezovalnik, baterija, polnilnik, veriga, meč, zaščitni pokrov, šestrobi ključ in navodila za uporabo.

Montaža teleskopske palice [slika A1/A2]:

1. Potisnite teleskopsko cev ② do omejevalnika v enoto motorja ①. Pri tem se morata obe oznaki ③ nahajati ena nasproti drugi.

2. Zategnite sivo matico ④.

Namestitev nosilnega pasu [slika A3]:



POZOR!

Priloženi nosilni pas je treba uporabiti.

1. Raztegnete nastavek za pas ④, ga zataknete za ročaj in ga privijte z vijakom ⑤.
2. Zataknete vpenjala ⑥ na nastavek za pas ④.
3. Nastavite pas s hitro zaporo na zeleno dolžino.

3. UPORABA



NEVARNOST! Telesne poškodbe!

Nevarnost uredin, če bi se izdelek nenamerno zagnal.

→ Počakajte, da se veriga zaustavi, odstranite akumulator in potisnite zaščitni pokrov čez žagin list, preden izdelek začnete nastavljati ali transportirati.

Polnjenje akumulatorja [slika O1/O2/O3]:



POZOR!

→ Upošteвайте omrežno napetost! Napetost vira toka se mora ujemati s podatki na tipski tablici polnilnika.

Pri GARDENA obrezovalniku za veje art.-št. 14770-55 akumulator in polnilnik nista del obsega dobave.

S pomočjo inteligentnega postopka polnjenja se stanje napoljenosti akumulatorja zazna samodejno, polnjenje pa se izvede z ustreznim optimalnim polnilnim tokom, odvisno od temperature in napetosti akumulatorja.

Tako se akumulator obvaruje in pri shranjevanju v polnilniku vedno ostane v celoti napoljen.

1. Pritisnite tipko za sprostitvev ① in odstranite akumulator ② iz nastavka za akumulator ③.
2. Priključite polnilnik akumulatorjev ④ na omrežno vtičnico.
3. Potisnite polnilnik akumulatorjev ④ na akumulator ②.

Kadar prikaz napoljenosti akumulatorja ④ na polnilniku utripa zeleno, se akumulator polni.

Kadar prikaz napoljenosti akumulatorja ④ na polnilniku trajno sveti zeleno, je akumulator v celoti napoljen (za čas polnjenja glejte pod 7. TEHNIČNI PODATKI).

4. Pri polnjenju redno preverjajte stanje napoljenosti.

5. Ko je akumulator ② v celoti napoljen, lahko akumulator ② ločite od polnilnika ④.

Pomen elementov prikaza:

Prikaz na polnilniku [slika O3]:

Utripajoča luč prikaza napoljenosti akumulatorja ④



Postopek polnjenja označuje utripanje prikaza napoljenosti akumulatorja ④.

Napotek: Postopek polnjenja je možen le, če je temperatura akumulatorja na dovoljenem temperaturnem območju za polnjenje glejte pod 7. TEHNIČNI PODATKI.

Trajna luč prikaza napoljenosti akumulatorja ④



Trajna luč prikaza napoljenosti akumulatorja ④ označuje, da je akumulator v celoti napoljen, ali da je temperatura akumulatorja izven dovoljenega temperaturnega območja za polnjenje in zato polnjenja ni mogoče izvajati. Kakor hitro je dovoljeno temperaturno območje doseženo, se akumulator polni.

Brez nameščenega akumulatorja trajna luč prikaza napoljenosti akumulatorja ④ označuje, da je omrežni vtič vtaknjen v vtičnico in da je polnilnik pripravljen za delovanje.

Prikaz stanja napoljenosti akumulatorja ④ na izdelku [slika O4/O14]:

Po zagonu izdelka se prikaz stanja napoljenosti akumulatorja ④ prikaže za 5 sekund.

Stanje napoljenosti akumulatorja	Prikaz stanja napoljenosti akumulatorja
67 – 100 % napoljen	①, ② in ③ svetijo zeleno
34 – 66 % napoljen	① in ② svetita zeleno
11 – 33 % napoljen	③ sveti zeleno
0 – 10 % napoljen	③ utripa zeleno

Kadar LED-lučka ① utripa zeleno, je treba akumulator napolniti.

Kadar LED-lučka za napake ④ sveti ali utripa, glejte pod 6. ODPRAVLJANJE NAPAK.

Dolivanje olja za verige [slika O5]:



NEVARNOST!

Telesne poškodbe zaradi loma verige, če veriga na žaginem listu ni dovolj premazana.

→ Pred vsako uporabo preverite, ali se olje za verigo izloča v zadostni količini.

Priporočamo uporabo olja za motorno žago GARDENA s kat. št. 6006 ali enakovrednega, biološko razgradljivega olja za verige specializiranih prodajalcev.

1. Odvijte pokrov posode za olje ⑦.
2. Nalijte olje za verigo v polnilno odprtino ⑧, tako da je okence ⑨ v celoti napolnjeno z oljem.
3. Znova privijte pokrov posode za olje ⑦ na polnilno odprtino ⑧.
4. Preverite sistem za mazanje z oljem.

Če ste po izdelku razlili olje, ga je treba temeljito očistiti.

Preverjanje sistema za mazanje z oljem [slika O6]:

→ Usmerite žagin list ⑩ s pribl. 20 cm odmika proti svetli površini za rezanje.

Po eni minuti delovanja naprave morajo biti na površini vidni izraziti sledovi olja.



POZOR!

Žagin list ⑩ nikakor ne sme priti v stik s peskom ali tlemi, ker bi to privedlo do večje obrabe verige!

Delovni položaji:

Obrezovalnik za veje lahko uporabljate v 2 delovnih položajih (zgoraj/spodaj). Za čisto odrezane robove je treba debele veje odrezati v 2 korakih (slike so podobne).

Žaganje zgoraj (debele veje) [slika O6/O7/O8]:

1. Vejo našagajte od spodaj do maks. 1/3 njenega premera (veriga pritiska na sprednji omejevalnik ①).
2. Vejo odžagajte od zgoraj (veriga se vleče do zadnjega omejevalnika ②).

Žaganje spodaj [slika O6/O9]:

→ Vejo odžagajte od zgoraj (veriga se vleče do zadnjega omejevalnika ②).

Nagib enote motorja [slika O10]:

Enoto motorja ① lahko nagnete v korakih po 15° od 60° do –60°.

1. Držite pritisnjeni oranžni tipki ⑩ in nagnite enoto motorja ① v zeleno smer.
2. Oranžni tipki ⑩ spustite, enota motorja ① naj se zaskoči.

Iztegnitev teleskopske cevi [slika O11]:

Teleskopsko cev ② lahko brezstopenjsko iztegnete do 50 cm.

1. Sprostite oranžno matico ⑫.
2. Izvlecite teleskopsko cev ② do zelene dolžine.
3. Znova zategnite oranžno matico ⑫.

Zagon obrezovalnika za veje [slika O1/O12/O13/O14]:



NEVARNOST! Telesne poškodbe!

Obstaja nevarnost telesnih poškodb, če se izdelek po spustitvi zagonske ročice ne zaustavi.

→ Ne preprečujte delovanja varnostnih naprav ali stikal. Zagonske ročice na primer ne pritrdite na ročaj.

Pred začetkom dela je treba preveriti naslednje pogoje:

- Nalito je dovolj olja za verigo in sistem mazanja je bil preverjen (glejte pod 3. UPORABA).
- Veriga je napeta (glejte pod 4. VZDRŽEVANJE).

Zagon:

Izdelek ima vgrajeno dvostikalno varnostno napravo (zagonska ročica z zaporo vklopa), ki preprečuje nenameren vklop izdelka.

1. Vstavite akumulator ⑧ v sprejemni nastavek za akumulator ⑩, tako da se slišno zaskoči.
2. Razpnite zapetje ⑬ zaščitnega pokrova in ga snemite z žaginega lista.
3. Držite obrezovalnik za veje z eno roko na izolirani površini ročaja na teleskopski cevi ②, z drugo roko pa na ročaju ⑭.
4. Potisnite zaporo vklopa ⑮ naprej in povlecite zagonsko ročico ⑯. Obrezovalnik za veje se zažene, prikaz stanja napoljenosti akumulatorja ⑰ se prikaže za 5 sekund.
5. Spustite zaporo vklopa ⑮.

Ustavitev:

1. Spustite zagonsko ročico ⑯. Obrezovalnik za veje se zaustavi.
2. Potisnite zaščitni pokrov na žagin list in ga zaprite, tako da se zapetje ⑬ zaskoči.
3. Pritisnite tipko za sprostitev ⑰ in odstranite akumulator ⑧ iz nastavka za akumulator ⑩.

4. VZDRŽEVANJE



NEVARNOST! Telesne poškodbe!

Nevarnost urednin, če bi se izdelek nenamerno zagnal.

→ Počakajte, da se veriga zaustavi, odstranite akumulator in potisnite zaščitni pokrov čez žagin list, preden izdelek začnete vzdrževati.

Čiščenje obrezovalnika za veje:



NEVARNOST! Telesne poškodbe!

Nevarnost telesnih poškodb in tveganje poškodbe izdelka.

- Izdelka ne čistite z vodo ali vodnim curkom (še posebej ne z vodnim curkom pod visokim tlakom).
- Čiščenja ne izvajajte s kemikalijami, vključno z bencinom ali topili. Nekatera lahko uničijo pomembne dele iz umetne snovi.

Zračne odprtine morajo vedno biti čiste.

1. Očistite obrezovalnik za veje z vlažno krpo.
2. Očistite zračne odprtine z mehko krtačo (ne uporabljajte izvijača).
3. Žagin list po potrebi očistite s ščetko.

Čiščenje akumulatorja in polnilnika akumulatorjev:

Zagotovite, da so površina in kontakti akumulatorja ter polnilnika akumulatorjev vedno čisti in suhi, preden polnilnik akumulatorjev priključite.

Ne uporabljajte tekoče vode.

→ **Polnilnik akumulatorjev:** Očistite kontakte in dele iz umetne snovi z mehko, suho krpo.

→ **Akumulator:** Občasno očistite zračne odprtine in priključke akumulatorja z mehkim, čistim in suhim čopičem.

Napenjanje verige [slika M1/M2/M3/M4]:



NEVARNOST OPEKLIN!

Premočno napeta veriga lahko privede do preobremenitve motorja in do poškodb, medtem ko nezadostna napetost lahko privede do tega, da veriga skače iz vodila. Pravilno napeta veriga nudi najboljše možnosti žaganja, optimalen čas delovanja akumulatorja in podaljša življenjsko dobo. Zato napetost redno preverjajte, saj se lahko veriga med uporabo raztegne in podaljša (še posebej, če je veriga nova; po prvi montaži je treba preveriti napetost verige, potem ko ste verigo naprave nekaj časa uporabljali).

→ Vendar pa verige ne napenjajte takoj po uporabi, temveč počakajte, da se ohladi.

Šestrobi ključ za vijake ⑰ je znotraj zaščitnega pokrova ⑱.

1. Razrahljajte vijaka ⑰ (Vijakov ⑰ ne izvijte!).
2. Dvignite verigo ⑲ na sredini žaginega lista ⑳. Reža naj bo velika pribl. 2 – 3 mm.
3. Obrnite nastavljalni vijak ㉑ v smeri urnega kazalca, če je napetost verige premajhna. Zavrtite nastavljalni vijak ㉑ v nasprotni smeri urnega kazalca, če je napetost verige premočna.
4. Znova zategnite vijaka ⑰.
5. Zaženite obrezovalnik za veje za pribl. 10 sek.
6. Znova preverite napetost verige in jo po potrebi nastavite.

5. SHRANJEVANJE

Konec uporabe [slika O12]:

Izdelek mora biti shranjen zunaj dosega otrok.

1. Potisnite zaščitni pokrov na žagin list in ga zaprite, tako da se zapetje ⑬ zaskoči.
2. Odstranite akumulator.
3. Napolnite akumulator.
4. Očistite obrezovalnik za veje, akumulator in polnilnik akumulatorjev (glejte pod 4. VZDRŽEVANJE).
5. Shranite obrezovalnik za veje, akumulator in polnilnik akumulatorjev na suhem, zaprtem mestu, zavarovanem pred zmrzaljo.

Odlaganje izdelka:

(v skladu z Direktivo 2012/19/EU / Ur. 2013 št. 3113)



Izdelka ne smete odstraniti v običajne gospodinjne odpadke. Odstraniti ga je treba v skladu z veljavnimi lokalnimi predpisi o varstvu okolja.

POMEMBNO!

→ Izdelek odstranite pri svojem krajevnem zbirališču odpadkov za recikliranje.

Odstranitev akumulatorja:



GARDENA akumulator vsebuje litij-ionske celice, ki jih je treba ob koncu njihove življenjske dobe oddati ločeno od običajnih gospodinjnih odpadkov.

Li-ion

POMEMBNO!

→ Akumulatorje odstranite pri svojem krajevnem zbirališču odpadkov za recikliranje.

1. Litij-ionske celice v celoti izpraznite (obrnite se na servis GARDENA).
2. Zavarujte kontakte litij-ionskih celic pred kratkim stikom.
3. Litij-ionske celice odstranite na ustrezen način.

6. ODPRAVLJANJE NAPAK



NEVARNOST! Telesne poškodbe!

Nevarnost urednin, če bi se izdelek nenamerno zagnal.

→ Počakajte, da se veriga zaustavi, odstranite akumulator in potisnite zaščitni pokrov čez žagin list, preden začnete odpravljati napake izdelka.

Menjava verige [slika M1/M2/M3/T1]:



NEVARNOST! Telesne poškodbe!

Poškodba zaradi ureza z verigo.

→ Pri menjavanju verige uporabite zaščitne rokavice.

Ko moč rezanja opazno popusti (topa veriga), je verigo treba zamenjati. Šestrobi ključ za vijake ⑰ je znotraj zaščitnega pokrova ⑱.

Uporabljati smete samo originalne **GARDENA nadomestne verige in meče art.-št 4048** ali **nadomestne verige art.-št 4049**.

1. Odvijte vijaka ⑰.
2. Snemite pokrov ⑱.
3. Odstranite žagin list ⑳ z verigo ㉑.
4. Snemite verigo ㉒ z žaginega lista ⑳.
5. Očistite enoto motorja ①, žagin list ⑳ in pokrov ⑱. Pri tem še posebej pazite na gumijasta tesnila v ohišju in v pokrovu ⑱.
6. Navlecite novo verigo ㉒ čez sprednji omejevalnik ㉓ žaginega lista ⑳. **Zagotovite, da veriga teče v pravilno smer in da sprednji omejevalnik ㉓ kaže navzgor.**
7. Namestite žagin list ⑳ tako na enoto motorja ①, da se sornik ㉔ spelje skozi žagin list ⑳ in je veriga ㉒ položena okoli pogonskega pastorka ㉕.
8. Znova namestite pokrov ⑱ na enoto motorja ①. Pri tem pazite na gumijasto tesnilo.
9. Rahlo zategnite vijaka ⑰.
10. **Napnite verigo (glejte pod 4. VZDRŽEVANJE).**

Težava	Mogoč vzrok	Pomoč
Kratek čas delovanja	Veriga je premočno napeta.	→ Napnite verigo (glejte pod <i>Napenjanje verige</i>).
	Veriga ni premazana, ker manjka olje.	→ Dolijte olje za verige.
Obrezovalnika za veje ni mogoče zaustaviti	Zagonska ročica se je zataknila.	→ Odstranite akumulator in sprostite zagonsko ročico.
Rez ni čist	Veriga je topa ali poškodovana.	→ Zamenjajte verigo.
Veriga je zataknjena	Veriga je premalo napeta.	→ Napnite verigo.
Obrezovalnik za veje se močno trese	Veriga je premalo napeta.	→ Napnite verigo.
Obrezovalnik za veje se ne zažene ali se zaustavi. LED-lučka ① utripa zeleno [slika 04]	Akumulator je prazen.	→ Napolnite akumulator.
Obrezovalnik za veje se ne zažene ali se zaustavi. LED-lučka za napake ② sveti rdeče [slika 04]	Temperatura akumulatorja je zunaj dovoljenega območja.	→ Počakajte, da je temperatura akumulatorja znova med 0 °C in +45 °C.
	Med kontakti akumulatorja na obrezovalniku za veje so vodne kapljice ali vlaga.	→ Odstranite vodne kapljice/vlago s suho krpo.
	Motor je blokiran.	→ Odstranite oviro. Napravo znova zaženite.
Obrezovalnik za veje se ne zažene ali se zaustavi. LED-lučka za napake ③ utripa rdeče [slika 04]	Izdelek je okvarjen.	→ Obrnite se na servisno službo GARDENA.
Obrezovalnik za veje se ne zažene ali se zaustavi. LED-lučka za napake ④ ne sveti [slika 04]	Akumulator ni v celoti vstavljen v nastavek za akumulator.	→ Akumulator v celoti vstavite v nastavek za akumulator, tako da se slišno zaskoči.
	Akumulator je okvarjen.	→ Akumulator zamenjajte.
	Izdelek je okvarjen.	→ Obrnite se na servisno službo GARDENA.
Postopek polnjenja ni mogoč. Prikaz napoljenosti akumulatorja ⑤ sveti trajno [slika 03]	Akumulator ni (pravilno) nameščen.	→ Namestite akumulator pravilno na polnilnik.
	Kontakti akumulatorja so umazani.	→ Očistite kontakte akumulatorja (Npr. tako, da akumulator večkrat vstavite in odstranite. Po potrebi akumulator zamenjajte).
	Temperatura akumulatorja je zunaj dovoljenega temperaturnega območja za polnjenje.	→ Počakajte, da je temperatura akumulatorja znova med 0 °C in +45 °C.
	Akumulator je okvarjen.	→ Akumulator zamenjajte.

Težava	Mogoč vzrok	Pomoč
Prikaz napoljenosti akumulatorja ⑤ ne sveti [slika 03]	Omrežni vtič polnilnika ni (pravilno) vtaknjen v vtičnico. Vtičnica, omrežni kabel ali polnilnik je okvarjen.	→ Vtaknite omrežni vtič (v celoti) v vtičnico. → Preverite omrežno napetost. Dajte po potrebi polnilnik preveriti specializiranemu zastopniku ali GARDENA službi za stranke.



NAPOTEK: V primeru drugih napak se obrnite na svoje GARDENA servisno središče. Popravila smejo izvajati samo GARDENA servisna središča ter specializirani trgovci, pooblaščen od podjetja GARDENA.

7. TEHNIČNI PODATKI

Akumulatorski obrezovalnik za veje	Enota	Vrednost (art.-št. 14770)
Hitrost verige	m/s	3,8
Dolžina žaginega lista	mm	200
Tip verige	px	90
Prostornina rezervoarja za olje	cm ³	60
Območje izpeljave za teleskopsko cev	cm	0 – 50
Teža (vključno z akumulatorjem)	kg	3,5
Raven zvočnega tlaka L _{pa} ¹⁾	dB (A)	73
Negotovost k _{pa}		3
Raven zvočne moči L _{WA} ¹⁾ : izmerjena / zagotovljena	dB (A)	90 / 93
Negotovost k _{WA}		3
Tresljaji v dlani in roki a _{whw} ²⁾	m/s ²	1
Negotovost k _{whw}		1,5

Merilni postopek po: ¹⁾ DIN EN ISO 22868 ²⁾ DIN EN ISO 22867 / S.I. 2001 No. 1701



NAPOTEK: Navedena vrednost emisij tresljajev je bila izmerjena v standardnem preizkusnem postopku in se lahko uporablja za medsebojno primerjavo električnih orodij. Ta vrednost se lahko tudi uporablja za začasno oceno izpostavljenosti. Vrednost emisije tresljajev je lahko med dejansko uporabo električnega orodja različna.

Sistemski akumulator	Enota	Vrednost (PBA 18V 2,5Ah W-B)	
Napetost akumulatorja	V (DC)	18	
Kapaciteta akumulatorja	Ah	2,5	
Število celic (litij-ionskih)		5	
Primerni polnilniki akumulatorjev sistema POWER FOR ALL		AL 1810 CV / AL 1815 CV / AL 18V-20 / AL 1830 CV / AL 1880 CV / AL 18V-44	
Polnilnik akumulatorjev	Enota	Vrednost (AL 1810 CV)	Vrednost (AL 18V-20)
Omrežna napetost	V (AC)	220 – 240	220 – 240
Omrežna frekvenca	Hz	50 – 60	50 – 60
Nazivna moč	W	26	50
Napetost polnjenja akumulatorja	V (DC)	18	18
Maks. tok polnjenja akumulatorja	mA	1000	2000
Čas polnjenja akumulatorja (pribl.)			
PBA 18V 2,0Ah W-B	min.	124	64
PBA 18V 2,5Ah W-B	min.	154	79
PBA 18V 4,0Ah W-C	min.	244	124
Dovoljena temperatura baterije za polnjenje	°C	0 – 45	0 – 45
Teža	g	170	210
Razred zaščite		□ / II	□ / II
Primerni akumulatorji sistema POWER FOR ALL		PBA 18V	PBA 18V

8. PRIBOR/NADOMESTNI DELI

GARDENA Nadomestna veriga in žagin list	Veriga in žagin list za zamenjavo.	art.-št. 4048
GARDENA Nadomestna veriga	Veriga za zamenjavo.	art.-št. 4049
GARDENA Olje za verižne žage	Za mazanje verige.	art.-št. 6006
GARDENA Sistemski akumulator PBA 18V/45 P4A PBA 18V/72 P4A	Akumulator za dodatni čas delovanja ali za zamenjavo.	art.-št. 14903 art.-št. 14905
GARDENA Hitri polnilnik akumulatorjev AL 1830 CV P4A	Za hitro polnjenje akumulatorja sistema POWER FOR ALL PBA 18V..W-..	art.-št. 14901

9. SERVIS

Trenutne kontaktni podatki našega servisa so na voljo na hrbtini strani in na spletu:

- Slovenija:
<https://www.gardena.com/si/servis-in-podpora/nasveti/kontakt/>

HR Akumulatorska teleskopska pila

1. SIGURNOSNE NAPOMENE	112
2. MONTAŽA	114
3. RUKOVANJE	115
4. ODRŽAVANJE	116
5. SKLADIŠTENJE	116
6. OTKLANJANJE SMETNJI	116
7. TEHNIČKI PODACI	117
8. PRIBOR/REZERVNI DIJELOVI	117
9. SERVIS	117

Prijevod originalnih uputa.



Ovaj proizvod nije namijenjen za upotrebu od strane osoba (uključujući djecu) s ograničenim tjelesnim, osjetilnim ili psihičkim sposobnostima, odnosno osoba s nedostatnim iskustvom i/ili znanjem, osim ako ih ne nadzire osoba nadležna za njihovu sigurnost ili ih je ta osoba uputila u rukovanje proizvodom. Nadzirite djecu kako biste bili sigurni da se ne igraju proizvodom. Djeci mlađoj od 16 godina ne preporučujemo rad s proizvodom.

Namjenska uporaba:

GARDENA Teleskopska pila namijenjena je za rezanje granja maksimalne debljine do 8 cm s drveća, živica, grmlja i šiblja u okućnicama ili vrtovima.

Proizvod nije namijenjen za dugotrajan rad.



OPASNOST! Opasnost od nanošenja tjelesnih ozljeda!
→ Teleskopska pila ne smije se koristiti za obaranje drveća. Velike grane nemojte rezati u komadu, nego dio po dio, jer Vas pri padu mogu ozlijediti ili se odbiti od tla i udariti Vas. Nemojte stajati ispod grane koju režete. Nemojte koristiti proizvod za njegu ribnjaka.

1. SIGURNOSNE NAPOMENE

VAŽNO!
Pažljivo pročitajte ove upute za uporabu i sačuvajte ih za kasnije.

Simboli na proizvodu:



POZOR!

Pažljivo pročitajte upute za upotrebu kako bi bili sigurni da razumijete sve kontrole i što one čine.



Nosite zaštitu za oči i uši.



Opasnost po život od strujnog udara!
Udaljite se na najmanje 10 m od električnih kabela.



Uvijek nosite zaštitne rukavice.



Uvijek nosite neklizajuću sigurnosnu obuću.



Uvijek nosite zaštitnu kacigu.



Uređaj ne izlažite kiši.



Smjer kretanja lanca.



Za punjač:
Strujni utikač smjesta izvucite iz utičnice ako je kabel oštećen ili prerezan.

Opće sigurnosne napomene

Opće sigurnosne napomene za elektroalate



UPOZORENJE!

Pročitajte sve sigurnosne napomene, upute, ilustracije i tehničke podatke priložene uz ovaj elektroalat.

Propusti pri uvažavanju sigurnosnih napomena i uputa mogu prouzročiti strujni udar ili izbijanje požara odnosno ozbiljne ozljede.

Sačuvajte sve sigurnosne napomene i upute za kasnije.

Pojam „elektroalat“ u sigurnosnim napomenama odnosi se na elektroalate koji se napajaju sa strujne mreže (putem kabela) ili elektroalate koji rade na baterijski pogon (bez kabela).

1) Sigurnost na radnom mjestu

- Postarajte se da Vaše radno okruženje bude čisto i dobro osvijetljeno.
Nered ili nedostatna osvijetljenost radnog okruženja mogu dovesti do nesrećnih slučajeva.
- Nemojte raditi elektroalatom u područjima u kojima postoji opasnost od eksplozije odnosno u onim područjima u kojima se nalaze zapaljive tekućine, plinovi ili prašina.
Elektroalati mogu iskrenjem zapaliti prašinu ili isparenja.
- Postarajte se da se tijekom uporabe elektroalata djeca i druge osobe nalaze na sigurnoj udaljenosti.
Odvlačenje pozornosti može dovesti do gubitka kontrole nad uređajem.

2) Sigurnost pri radu s električnom strujom

- Utikač za priključenje elektroalata u struju mora odgovarati utičnici. Utikač se ni na koji način ne smije mijenjati. Ne rabite nikakav prilagodni utikač zajedno s elektroalatom koji ima zaštitno uzemljenje. Nemodificirani utikači i odgovarajuće utičnice umanjuju rizik od strujnog udara.
- Izbjegavajte kontakt tijelom s uzemljenim površinama kao što su cijevi, grijača tijela, štednjaci i hladnjaci.
Ako Vam je tijelo uzemljeno, postoji povišeni rizik od strujnog udara.
- Elektroalate nemojte izlagati kiši ili vlazi.
Prodiranje vode u elektroalat povećava rizik od strujnog udara.
- Priključni kabel nemojte zloupotrebljavati primjerice za nošenje ili kvačenje elektroalata ili za izvlačenje utikača iz utičnice. Zaštitite kabel od visokih temperatura, ulja, oštih bridova te pomičnih dijelova uređaja.
Oštećeni ili upleteni kabel povećava rizik od strujnog udara.
- Kad elektroalatom radite na otvorenom koristite samo produžne kabele koji su prikladni i za rad na otvorenom.
Uporaba produžnog kabela prikladnog za rad na otvorenom smanjuje rizik od strujnog udara.
- Ako ne možete izbjeći uporabu elektroalata u vlažnom okruženju, koristite zaštitni uređaj diferencijalne struje.
Korištenje zaštitnog uređaja diferencijalne struje umanjuje rizik od strujnog udara.

3) Osobna sigurnost

- a) Budite oprezni, pazite na ono što radite, a radu s elektroalatom pristupajte racionalno. Elektroalat ne koristite ako ste umorni ili pod utjecajem narkotika, alkohola ili lijekova. Samo jedan trenutak nesmotrenosti i nepozornosti pri korištenju elektroalata može dovesti do ozbiljnih ozljeda.
- b) Koristite opremu i sredstva za osobnu zaštitu na radu i uvijek nosite zaštitne naočale. Nošenje sredstava za osobnu zaštitu na radu, poput respiratorne maske, neklizajuće sigurnosne obuće, zaštitne kacige ili antifona, ovisno o vrsti i načinu uporabe elektroalata, smanjuje rizik od ozljeda.
- c) Izbjegavajte nehotično puštanje u rad. Uvjerite se da je elektroalat isključen prije nego ga priključite na električnu mrežu odnosno na baterijsko napajanje, a posebice prije nego ga uzimate i premještate. Mogući su nesretni slučajevi ako prilikom nošenja elektroalata držite prst na prekidaču ili ako priključite uključeni uređaj na mrežu.
- d) Prije nego uključite elektroalat, uklonite alate za namještanje i odvlače. Komad alata ili ključ, ako se nađu u rotirajućem dijelu uređaja, mogu izazvati ozljede.
- e) Izbjegavajte neprirodan položaj tijela. Zauzmite siguran stav i položaj pri radu i u svakom trenutku budite u ravnoteži. Na taj ćete način imati bolju kontrolu nad elektroalatom u neočekivanim situacijama.
- f) Nosite prikladnu odjeću. Nemojte nositi široku odjeću niti nakit. Držite kosu, odjeću i rukavice na sigurnoj udaljenosti od pomičnih, rotirajućih dijelova uređaja. Pomični dijelovi uređaja mogu zahvatiti dijelove široke odjeće, nakit ili dugu kosu.
- g) Ako se na uređaj mogu montirati dodaci za usisavanje i sakupljanje prašine, priključite ih i koristite na ispravan način. Korištenjem usisavača za prašinu smanjuje se opasnost od oštećenja koja mogu nastati uslijed djelovanja prašine.
- h) Ne dopustite da Vas uljuljka lažni osjećaj sigurnosti i nemojte zanemarivati sigurnosna pravila koja se odnose na elektroalat čak ni kada ste se, nakon višekratne uporabe, upoznali s radom elektroalata. Nemarno rukovanje može u djeliću sekunde dovesti do teških ozljeda.

4) Način primjene i rad s elektroalatom

- a) Ne preopterećujte uređaj. Za Vaš rad rabite elektroalat koji je upravo za takav rad i namijenjen. Pomoću odgovarajućeg elektroalata i u propisanom području opterećenja, radit ćete bolje i sigurnije.
- b) Nemojte primjenjivati elektroalat, ako mu je sklopka neispravna. Elektroalat koji se više ne da uključiti ili isključiti opasan je i treba ga popraviti.
- c) Izvucite utikač iz utičnice i/ili izvadite bateriju prije nego počnete namještanje uređaja, zamjenjivati rezervne dijelove ili odložiti uređaj u stranu. Ove mjere opreza sprječavaju nehotično uključivanje i pokretanje elektroalata.
- d) Elektroalate koje ne koristite čuvajte izvan dohvata djece. Osobama koje nisu upoznate s načinom uporabe ili koje nisu pročitale ove upute nemojte dopustiti rukovanje uređajem. Elektroalati su opasni ako njima rukuju neiskusne osobe.
- e) O elektroalatom se brinite s pažnjom. Provjerite rade li pomični dijelovi besprijekorno odnosno postarajte se da ne zaglavljaju, da nisu potrgani ili oštećeni tako da to može utjecati na ispravan rad elektroalata. Prije uporabe uređaja postarajte se za popravak eventualno oštećenih dijelova. Uzrok mnogobrojnim nesrećama pri radu jeste slabo ili nedovoljno održavanje elektroalata.
- f) Rezne alate održavajte oštrim i čistim. Propisno održavani rezni alati s oštrim sječivima ne mogu tako brzo blokirati i njima se jednostavnije rukuje.
- g) Rabite elektroalat, pribor, alate i drugo sukladno ovim uputama. Pritom uzmite u obzir uvjete rada te radnje koje namjeravate obaviti. Uporaba elektroalata za svrhe za koje nije predviđen može dovesti do opasnih situacija.
- h) Održavajte ručke i rukohvate suhim, čistim i bez tragova ulja ili masti. Skliske ručke i rukohvati otežavaju sigurno rukovanje i kontrolu nad elektroalatom u neočekivanim situacijama.

5) Način primjene i rad s baterijskim alatom

- a) Punite baterije samo u punjačima koje preporučuje proizvođač. Kod punjača koji su namijenjeni za punjenje određenih tipova punjivih baterija postoji opasnost od požara u slučaju da se u njima pune baterije nekog drugog tipa.
- b) Za elektroalate koristite samo punjive baterije koje su za njih predviđene. Uporabom drugih punjivih baterija mogu se izazvati ozljede, a može nastati i opasnost od požara.
- c) Držite male metalne predmete, kao što su spaljalice, kovanice, ključevi, čavli ili vijci, dalje od nekorištenih baterija, kako biste izbjegli moguće premoštenje baterijskih kontakata. Kratak spoj između baterijskih kontakata može izazvati opeklina ili požar.
- d) U slučaju nepropisnog korištenja može doći do istjecanja tekućine iz baterija. Nemojte ju dodirivati. U slučaju nehotičnog kontakta isperite vodom. Ako tekućina dospje u oči, zatražite i pomoć liječnika. Tekućina koja istječe iz baterija može nadražiti kožu i izazvati opeklina.
- e) Nemojte koristiti bateriju koja je oštećena ili preinačena. Oštećene ili preinačene baterije mogu se ponašati na nepredviđen način i izazvati požar, eksploziju ili predstavljati opasnost od ozljeđivanja.
- f) Ne izlažite bateriju otvorenom plamenu niti visokim temperaturama. Vatra ili temperature više od 130 °C mogu dovesti do eksplozije.
- g) Poštujte sve naputke koji se odnose na punjenje i bateriju ili baterijski alat nikada nemojte puniti pri temperaturama izvan granica navedenih u uputama za uporabu. Pogrešno punjenje ili punjenje baterije pri temperaturama izvan dozvoljenog opsega može uništiti bateriju i uvećati opasnost od požara.

6) Servis

- a) Popravke elektroalata prepustite kvalificiranom stručnom osoblju uz primjenu isključivo originalnih rezervnih dijelova. Na taj ćete način osigurati trajno očuvanje sigurnosti elektroalata.
- b) Ne održavajte oštećene baterije. Sve radove na održavanju baterija treba obavljati isključivo proizvođač ili ovlaštena servisna služba. Nacionalni propisi mogu ograničiti primjenu teleskopske pile. Ispitajte proizvod prije uporabe i nakon pada ili drugih udara kako biste otkrili eventualna oštećenja ili nedostatke.

Sigurnosne napomene uz teleskopsku pilu



- a) Sve dijelove tijela držite dalje od lanca. Ne pokušavajte uklanjati niti pridržavati rezani materijal dok je lanac u pokretu. Lanac je nakon isključenja prekidača i dalje u pokretu. Čak i trenutak nepažnje pri rukovanju teleskopskom pilom može dovesti do teških ozljeda.
- b) Nosite teleskopsku pilu držeći je za rukohvat dok lanac stoji i nemojte približavati prste sklopama za napajanje. Propisno nošenje teleskopske pile smanjuje opasnost od nehotičnog pokretanja i time izazvanih ozljeda lancem.
- c) Prilikom transporta ili čuvanja teleskopske pile uvijek navucite štitičnik na lanac. Propisno rukovanje teleskopskom pilom smanjuje opasnost od ozljeda lancem.
- d) Prilikom uklanjanja zaglavljelog rezanog materijala i radova održavanja pazite da su sve sklopke za napajanje isključene, a baterijski blok izvađen ili odvojen. Nehotično uključivanje teleskopske pile tijekom uklanjanja zaglavljelog rezanog materijala ili radova održavanja može prouzročiti ozljede.
- e) Prilikom uklanjanja zaglavljelog rezanog materijala i radova održavanja pazite da su sve sklopke za napajanje isključene, a blokada uključivanja aktivirana. Nehotično uključivanje teleskopske pile tijekom uklanjanja zaglavljelog rezanog materijala ili radova održavanja može prouzročiti ozljede.
- f) Teleskopsku pilu držite isključivo za izolirane rukohvate, jer lanac može doći u dodir sa skrivenim kabelima. Kontakt lanca s kabelom pod naponom može staviti metalne dijelove pod napon te tako prouzročiti strujni udar.
- g) Udaljite sve kabele iz područja rezanja. Kabeli mogu biti skriveni u žbunju i drveću tako da ih lanac može nehotično prerezati.
- h) Nemojte raditi teleskopskom pilom pri lošem vremenu i kada postoji opasnost od udara munje. To smanjuje opasnost od ozljeda.

Sigurnosne napomene uz teleskopsku pilu

- a) Kako biste izbjegli opasnost od strujnog udara nemojte nikad koristiti teleskopsku pilu u blizini električnih instalacija. Dodirivanje strujnih kabela ili rad u njihovoj blizini može prouzročiti teške ozljede ili smrtonosni strujni udar.
- b) Teleskopskom pilom uvijek rukujte objema rukama. Držite teleskopsku pilu objema rukama, kako biste izbjegli gubitak kontrole nad njom.
- c) Kada teleskopskom pilom orezujete rastinje iznad glave nosite prikladnu zaštitnu kacigu. Padajući prerezani materijal može izazvati teške ozljede. Pretražite žbunje i drveće u pogledu zaklonjenih objekata (npr. žičane ograde ili skrivenih kabela). Preporučuje se primjena zaštitnog uređaja diferencijalne struje sa strujom aktivacije od 30 mA ili manje. Držite teleskopsku pilu objema rukama na oba rukohvata. Teleskopska pila je predviđena za radove pri kojima korisnik stoji na tlu, a ne na ljestvama i drugim nestabilnim uzvišenjima. Pre korištenja teleskopske pile uvjerite se da su zaporni mehanizmi svih pokretnih dijelova (npr. produžne šipke i zakretnog elementa) zakočeni.

Dodatne sigurnosne napomene

Sigurnosno upozorenje za baterije i punjače baterije

-  Pročitajte sva sigurnosna upozorenja i upute. Nepoštivanje upozorenja i uputa može uzrokovati strujni udar, požar i/ili ozbiljne ozljede.
- Ove upute čuvajte na sigurnom mjestu. Punjač baterije upotrebljavajte samo ako ste upoznat sa svim njegovim funkcijama te ih možete izvoditi bez ograničenja ili ako ste dobili odgovarajuće upute.
- Proizvod nemojte upotrebljavati u eksplozivnim atmosferama.
- Nadzirite djecu tijekom upotrebe, čišćenja i održavanja. Time ćete zajamčiti da se djeca ne igraju punjačem baterije.
- Punite samo litij-ionske baterije PBA od 18 V iz sustava POWER FOR ALL, čiji je kapacitet 1,5 Ah ili veći (5 baterijskih ćelija ili više). Napon baterije mora se podudarati s naponom punjenja punjača baterije. Nemojte puniti nepunjive baterije. U suprotnom uzrokuje opasnost od požara i eksplozije.
-  Punjač baterije upotrebljavajte samo u zatvorenim prostorijama te ga držite podalje od vlažnosti. Prodor vode u punjač baterije povećava opasnost od strujnog udara.
- Punjač baterije održavajte čistim. Onečišćenje uzrokuje opasnost od strujnog udara.
- Prije upotrebe obavezno pregledajte punjač baterije, kao i kabel i utikač. Ako uočite bilo kakvo oštećenje punjača baterije, nemojte ga upotrebljavati. Nemojte sami otvarati punjač baterije. Popravke prepustite isključivo obučenom osoblju koje će ga provesti primjenjujući originalne rezervne dijelove. Oštećeni punjači baterije, kabeli i utikači povećavaju opasnost od strujnog udara.

- **Punjač nemojte upotrebljavati na lako zapaljivim površinama (npr. papiru, tkanini itd.) ili u zapaljivim okruženjima. Zagrijavanje punjača baterije tijekom punjenja predstavlja opasnost od požara.**
- **Ako je potrebno zamijeniti priključni kabel, radi sprječavanja sigurnosnih opasnosti to morate prepustiti tvrtki GARDENA ili servisnom centru ovlaštenom za motorne alate tvrtke GARDENA.**
- **Ova sigurnosna upozorenja primjenjiva su samo za litij-ionske baterije od 18 V iz sustava POWER FOR ALL.**
- **Baterije puniti samo punjačima baterije koje preporučuje proizvođač. Punjač baterije prikladan za jednu vrstu baterije može uzrokovati opasnost od požara ako se upotrebljava s drugim baterijama.**
- **Ako je baterija oštećena ili se nepravilno upotrebljava, može doći i do ispuštanja para. Osigurajte dobru prozračnost prostora i zatražite liječničku pomoć ako osjetite negativne učinke. Pare mogu nadražiti respiratorni sustav.**
- **Ako je baterija neispravna, tekućina može iscuriti i navlažiti okolne predmete. Provjerite zahvaćene dijelove. Očistite ih i po potrebi zamijenite.**
- **Ako se baterija nepravilno upotrebljava ili se ošteti, iz baterije može procuriti zapaljiva tekućina. Izbjegavajte kontakt. Ako slučajno dođe do kontakta, isperite vodom. Ako vam tekućina dospje u oči, zatražite dodatnu liječničku pomoć. Tekućina ispuštena iz baterije može izazvati nadraženost ili opekline.**
- **Upotrebljavajte samo bateriju iz partnerskog sustava proizvoda POWER FOR ALL. Baterije od 18 V s oznakom POWER FOR ALL potpuno su kompatibilne sa sljedećim proizvodima: svi proizvodi od 18 V iz partnerskog sustava POWER FOR ALL.**
- **Poštujte preporuke za baterije iz uputa za uporabu za proizvod. To je jedini način za sigurnu upotrebu baterije i proizvoda te za zaštitu baterija od opasnog preopterećenja.**
- **Baterije puniti samo s punjačima koje preporučuje proizvođač ili naši partneri iz sustava POWER FOR ALL. Punjač baterije prikladan za određenu vrstu baterije predstavlja opasnost od požara kada se upotrebljava s drugim baterijama (baterija: PBA od 18 V itd. / Kompatibilni punjači baterije: AL 18 itd.).**
- **Baterija se isporučuje djelomično napunjena. Kako biste osigurali pune performanse baterije, prije prve upotrebe bateriju potpuno je napunite u punjaču baterije.**
- **Baterije držite izvan dohvata djece.**
- **Bateriju nemojte otvarati. Postoji opasnost od kratkog spoja.**
- **Bateriju nemojte kratko spajati. Kada bateriju ne upotrebljavate, držite je podalje od spojnice za papir, novčića, ključeva, čavala, vijaka ili drugih malih metalnih predmeta koji mogu premostiti kontakte. Kratki spoj priključaka baterije može uzrokovati opekline ili požar.**
- **Kontakti baterije nakon upotrebe mogu biti vrući. Pri uklanjanju baterije pazite na vruće kontakte.**
- **Bateriju se može oštetiti ostrim predmetima poput čavala ili odvijača, ili vanjskom silom. Pri pojavi unutarnjeg kratkog spoja baterija se može zapaliti, zadimiti, eksplodirati ili pregrijati.**
- **Oštećene baterije nikada nemojte servisirati. Sva održavanja baterija trebaju se provoditi samo kod proizvođača ili u ovlaštenim servisnim centrima.**
-  **Zaštitite bateriju od topline, uključujući i od dugotrajnog izlaganja sunčevoj svjetlosti, te požara, onečišćenja, vode i vlažnosti. Postoji opasnost od eksplozije i kratkog spoja.**
- **Baterija smije raditi i skladištiti se samo na temperaturama okoline između -20 °C i +50 °C. Na primjer, bateriju tijekom ljeta nemojte ostavljati u automobilu. Ovisno o uređaju, pri temperaturama <0 °C može doći do smanjenja performansi.**
- **Puniti bateriju samo pri temperaturama okoline između 0 °C i +35 °C. Punjenjem izvan dopuštenog temperaturnog raspona možete uništiti bateriju te povećavate opasnost od požara.**
- **Kada bateriju nakon upotrebe želite puniti ili uskladištiti, pričekajte najmanje 30 minuta da se ohladi.**

Sigurnost pri radu s električnom strujom



OPASNOST! Zastoj rada srca!

Ovaj proizvod pri radu stvara elektromagnetno polje. Ono pod određenim okolnostima može utjecati na način rada aktivnih ili pasivnih medicinskih implantata. Kako bi se umanjila opasnost od nastanka situacija u kojima su moguće teške ili smrtonosne ozljede, osobama s medicinskim implantatima preporučujemo da se prije uporabe ovog proizvoda posavjetuju sa svojim liječnikom i proizvođačem implantata.

Punjač priključite samo na izmjenični napon koji je naveden na natpisnoj pločici. Pod nikakvim okolnostima ne bi zemlja smjela biti povezana sa bilo kojim dijelom proizvoda.

Nemojte upotrebljavati proizvod ako prijeti opasnost od nevremena.

Zaštitite baterijske kontakte od vlage.

Osobna sigurnost



OPASNOST! Opasnost od gušenja!

Postoji opasnost od gutanja sitnih dijelova. Prilikom uporabe plastične vreće imajte na umu opasnost od gušenja kod male djece. Tijekom montaže držite malu djecu na dovoljnoj udaljenosti.

Teleskopsku pilu koristite samo na predviđen način. Rukovatelj ili korisnik je odgovoran za nesreće ili opasnosti koje se dogode drugim ljudima ili njihovom vlasništvu. Posebno obratite pozornost na ugrožavanje trećih lica kroz povećani radni krug, kada je teleskopiranje izvezeno.



OPASNOST!

Dok nosite štitnike za uši ili ste zaglušeni bukom rada proizvoda možete prečuti ako Vam se netko približava.

Uvijek nosite podobnu odjeću, rukavice i čvrste cipele.

Izbjegavajte kontakt s uljem za lance, naročito ako ste na njega alergični.

Provjerite područje u kojemu će se koristiti teleskopska pila i uklonite iz njega sve žice, skrivene strujne kabele i ostale strane predmete.

Sva namještanja (naginjanje rezne glave, promjena duljine teleskopske cijevi) moraju se vršiti s navučenim štitnikom, pri čemu se teleskopska pila ne smije naslanjati na mač.

Prije upotrebe i nakon snažnog udara provjerite je li uređaj polomljen ili oštećen i popravite ako je potrebno.

Ne pokušavajte raditi nepotpunom teleskopskom pilom i nemojte na njoj neovlašteno vršiti izmjene.

Korištenje i održavanje električnog alata

Morate znati kako isključiti proizvod u slučaju nužde. Teleskopsku pilu nemojte nositi držeći je za štitnik.

Nemojte koristiti teleskopsku pilu ako su oštećeni dijelovi zaštitne opreme.

Za vrijeme korištenja teleskopske pile ne smiju se koristiti ljestve.

Dok radite proizvodom morate stajati na čvrstoj podlozi.

Izvlačenje akumulatora:

- prije nego što se pila ostavi bez nadzora;
- prije odčepivanja;
- prije provjere, čišćenja ili vršenja nekih drugih radova na pili;
- nakon što se pri radu naiđe na neki predmet. Teleskopska pila se smije koristiti samo nakon što se sa sigurnošću utvrdi da je u stanju sigurnom za rad;
- ako pila počne neuobičajeno jako vibrirati. Odmah ga provjerite. Pretjerano vibriranje može uzrokovati ozljedu;
- prije nego proizvod prosljedite drugome.



OPASNOST OD OZLJEDA!

Ne dodirujte lanac.

→ **Pri završetku ili prekidu rada vratite zaštitni poklopac.**

Sve matice i vijci moraju biti čvrsto zategnuti kako bi se omogućio siguran rad proizvoda.

Ako se proizvod tijekom rada zagrijao, ostavite ga neka se ohladi prije nego ga odložite na mjesto.

Teleskopska pila se ne smiju skladištiti na temperaturama preko 35 °C niti na mjestu koje je izloženo izravnom sunčevom zračenju.

Nemojte čuvati teleskopsku pilu na mjestima sa statičkim električitetom.

Pazite na padajući rezani materijal.

Radove obavljajte samo na dnevnom svjetlu ili pri dobroj vidljivosti.

2. MONTAŽA



OPASNOST! Opasnost od nanošenja tjelesnih ozljeda!

Postoji opasnost od posjekotina u slučaju nehotičnog pokretanja proizvoda.

→ **Prije montaže proizvoda izvadite bateriju i navucite štitnik na mač.**

Teleskopski obrezivač, baterija, punjač baterije, lanac, vodilica, zaštitni poklopac upotpunjen šesterokutnim ključem i uputama za uporabu uključeni su u opseg isporuke.

Montaža teleskopske cijevi [sl. A1/A2]:

1. Gumite teleskopsku cijev ② do kraja u jedinicu motora ①. Pritom obje oznake Ⓜ moraju biti jedna nasuprot drugoj.
2. Zategnite sivu maticu ③.

Namještanje remena za nošenje [sl. A3]:



POZOR!

Obvezno se koristite priloženim remenom za nošenje.

1. Raširite kopču remena ④, stegnite je oko šipke i pričvrstite vijkom ⑤.
2. Zakvačite karabin kuku ⑥ o kopču remena ④.
3. Namjestite remen instant bravicom na željenu duljinu.

3. RUKOVANJE



OPASNOST! Opasnost od nanošenja tjelesnih ozljeda!
Postoji opasnost od posjekotina u slučaju nehotičnog pokretanja proizvoda.

→ Prije namještanja i transporta proizvoda pričekajte da se lanac zaustavi, izvadite bateriju i navucite štitnik na mač.

Punjenje baterije [sl. O1/O2/O3]:



POZOR!

→ Obratite pozornost na napon električne mreže! Opskrbni napon mora odgovarati podacima na označnoj pločici punjača.

Kod GARDENA teleskopske pile br. art. 14770-55 baterija i punjač nisu sadržani u isporuci.

Inteligentni postupak punjenja automatski prepoznaje napunjenost baterije i puni je optimalnom strujom punjenja, ovisno o temperaturi i naponu baterije.

To štiti bateriju koja uvijek ostaje potpuno napunjena dok stoji u punjaču.

1. Stisnite tipku za deblokadu (A) pa izvadite bateriju (B) iz držača (D).
2. Prikjučite punjač za baterije (C) na strujnu utičnicu.
3. Natakните punjač (C) na bateriju (B).

Kada indikator punjenja baterije (L) na punjaču treperi zeleno, baterija se puni.

Ako indikator punjenja baterije (L) na punjaču trajno svijetli zeleno, to znači da je baterija napunjena do kraja (Za trajanje punjenja vidi 7. TEHNIČKI PODACI).

4. Redovito tijekom punjenja provjeravajte napunjenost.
5. Kada se baterija (B) napuni do kraja, možete skinuti bateriju (B) s punjača (C).

Značenje prikaznih elemenata:

Indikacija na punjaču [sl. O3]:

Treperenje indikatora punjenja baterije (L)

Dok se baterija puni, indikator punjenja baterije (L) treperi. **Napomena:** Punjenje je moguće samo ako je temperatura baterije u dopuštenom temperaturnom rasponu za punjenje, vidi 7. TEHNIČKI PODACI.



Trajno svjetlo indikatora punjenja baterije (L)

Indikator punjenja baterije (L) trajno svijetli kada je baterija sasvim napunjena ili ako je temperatura baterije izvan dopuštenog temperaturnog raspona za punjenje pa se stoga ne može puniti. Baterija se počinje puniti čim se dostigne dopušteno temperaturno područje.

Bez utaknute baterije trajno svjetlo indikatora punjenja baterije (L) ukazuje na to da je strujni utikač utaknut u mrežu i da je punjač spreman za rad.



Prikaz napunjenosti baterije (P) na proizvodu [sl. O4/O14]:

Nakon pokretanja proizvoda pojavljuje se prikaz napunjenosti baterije (P) u trajanju od 5 sekundi.

Napunjenost baterije	Prikaz napunjenosti baterije
67 – 100 % napunjena	(L), (L) i (L) svijetle zeleno
34 – 66 % napunjena	(L) i (L) svijetle zeleno
11 – 33 % napunjena	(L) svijetli zeleno
0 – 10 % napunjena	(L) treperi zeleno

Napunite bateriju kada LED (M) zatreperi zeleno.

Ako LED indikator pogreške (M) svijetli ili treperi, vidi 6. OTKLANJANJE SMETNJI.

Ulijevanje ulja za lance [sl. O5]:



OPASNOST!

Opasnost od nanošenja tjelesnih ozljeda uslijed loma nedovoljno podmazanog lanca na maču.

→ Prije svake uporabe provjerite je li lanac dobro podmazan.

Preporučujemo GARDENA ulje za motornu pilu kat. br. 6006 ili ekvivalentno biološko ulje za lanac specijaliziranog prodavača

1. Odvijte poklopac spremnika za ulje (7).
2. Ulijte ulje za lance u nastavak za punjenje (8) tako da kontrolno okno (9) bude potpuno napunjeno.
3. Ponovo zavijte poklopac spremnika za ulje (7) na nastavak za punjenje (8).

4. Provjerite sustav uljnog podmazivanja.

Pažljivo očistite svo ulje koje je prolijevano po proizvodu.

Provjera sustava za podmazivanje [sl. O6]:

→ Usmjerite mač (20) s udaljenosti od oko 20 cm ka svijetloj drvenoj površini za rezanje.
Nakon što stroj radi približno jednu minutu, na površini mora biti jasno prepoznatljivih tragova ulja.



POZOR!

Mač (20) ne smije nipošto doći u kontakt s pijeskom ili tlom jer se lanac tako može znatno oštetiti!

Radni položaji:

Teleskopska pila može raditi u 2 radna položaja (gore/dolje). Kako bi se dobio čist rez, deblje grane bi trebalo odsijecati u 2 koraka (slično kao na slikama).

Piljenje odozgo (deblje grane) [sl. O6/O7/O8]:

1. Zasijecite granu s donje strane najviše do 1/3 njezinog promjera (lanac udara o prednji graničnik (a)).
2. Prerežite granu s gornje strane (lanac se povlači do stražnjeg graničnika (b)).

Piljenje odozdo [sl. O6/O9]:

→ Prerežite granu s gornje strane (lanac se povlači do stražnjeg graničnika (b)).

Naginjnje jedinice motora [sl. O10]:

Jedinica motora (1) može se nagnuti u koracima od po 15° od 60° do -60°.

1. Držite obje narančaste tipke (11) pritisnutim pa nagnite jedinicu motora (1) u željenom pravcu.
2. Otpustite obje narančaste tipke (11) tako da jedinica motora (1) dosjedne.

Izvlačenje teleskopske cijevi [sl. O11]:

Teleskopska cijev (2) može se izvući na proizvoljnu duljinu do 50 cm.

1. Otpustite narančastu maticu (12).
2. Izvucite teleskopsku cijev (2) na željenu duljinu.
3. Ponovo zategnite narančastu maticu (12).

Pokretanje teleskopske pile [sl. O1/O12/O13/O14]:



OPASNOST! Opasnost od nanošenja tjelesnih ozljeda!

Postoji opasnost od ozljeda, ako se proizvod ne zaustavi kada se otpusti pokretačka poluga.

→ Nemojte premošćivati sigurnosnu opremu niti prekidače. Pokretačku polugu nemojte, primjerice, pričvršćivati za ručku.

Prije početka rada provjerite jesu li ispunjeni sljedeći uvjeti:

- Uliveno je dovoljno ulja za lance i provjeren je rad sustava za podmazivanje (vidi 3. RUKOVANJE).
- Lanac je zategnut (vidi 4. ODRŽAVANJE).

Pokretanje:

Proizvod ima opciju sigurnosnog isključivanja s dva prekidača (pokretačka poluga s blokadom uključivanja) kojom se sprječava nehotično uključivanje.

1. Postavite bateriju (B) u držač (D) tako da čujno dosjedne.
2. Otvorite žabicu (13) štitnika pa je skinite s mača.
3. Držite teleskopsku pilu jednom rukom za izolirani rukohvat na teleskopskoj cijevi (2), a drugom za ručku (14).
4. Gurnite blokadu uključivanja (15) prema naprijed i povucite pokretačku polugu (16).
Teleskopska pila se pokreće, pri čemu se u trajanju od 5 sekundi pojavljuje prikaz napunjenosti baterije (P).
5. Otpustite blokadu uključivanja (15).

Zaustavljanje:

1. Otpustite pokretačku polugu (16).
Teleskopska pila se zaustavlja.
2. Gurnite štitnik preko mača pa ga sklopite tako da žabica (13) uskoči.
3. Stisnite tipku za deblokadu (A) pa izvadite bateriju (B) iz držača (D).

4. ODRŽAVANJE



OPASNOST! Opasnost od nanošenja tjelesnih ozljeda!
Postoji opasnost od posjekotina u slučaju nehotičnog pokretanja proizvoda.

→ Prije započinjanja radova na održavanju proizvoda pričekajte da se lanac zaustavi, izvadite bateriju i navucite štitnik na mač.

Čišćenje teleskopske pile:



OPASNOST! Opasnost od nanošenja tjelesnih ozljeda!
Opasnost od ozljeđivanja i rizik od oštećenja proizvoda.

→ Ne uranjajte proizvod u vodu i nemojte ga prati mlazom vode (naročito ne mlazom vode pod visokim tlakom).
→ Za čišćenje nemojte primjenjivati nikakve kemikalije, uključujući benzin i otapala. Njima se mogu uništiti važni plastični dijelovi.

Ventilacijski otvori moraju uvijek biti čisti.

1. Prebrišite teleskopsku pilu vlažnom krpom.
2. Otvore za zrak čistite mekanom četkom (nemojte se koristiti odvijačem).
3. Po potrebi očistite mač četkom.

Čišćenje baterije i punjača:

Prije priključivanja punjača uvjerite se da su vanjske površine i kontakti baterije i punjača čisti i suhi.

Nemojte ga prati u tekućoj vodi.

→ **Punjač za baterije:** Kontakte i plastične dijelove čistite mekanom, suhom krpom.
→ **Baterija:** S vremena na vrijeme mekanom, čistom i suhom četkicom očistite ventilacijske otvore i baterijske priključke.

Zatezanje lanca [sl. M1/M2/M3/M4]:



OPASNOST OD OPEKLINA!

Previše zategnut lanac može preopteretiti motor i izazvati oštećenja, dok u slučaju nedovoljne zategnutosti lanac može iskočiti iz šine. Ispravno zategnut lanac omogućuje najbolje rezultate piljenja, optimalno vrijeme rada akumulatora i produljuje vijek trajanja uređaja. Stoga redovito provjeravajte zategnutost lanca jer se prilikom korištenja može istegnuti (osobito kada je lanac nov; nakon prve montaže treba provjeriti zategnutost lanca, nakon što je pila radila nekoliko minuta).

→ **Ipak, nemojte lanac zatezati odmah nakon rada, nego pričekajte da se ohladi.**

Šesterokutni ključ za vijke ⑰ nalazi se unutar zaštitnog poklopca ⑩.

1. Otpustite oba vijka ⑰ (Nemojte odvijati vijke ⑰ do kraja!).
2. Izdignite lanac ⑨ u sredini mača ⑳. Zazor treba iznositi približno 2 – 3 mm.
3. Okrenite regulacijski vijak ㉑ udesno ako je lanac previše opušten. Okrenite regulacijski vijak ㉑ ulijevo ako je lanac prezategnut.
4. Ponovo zategnite oba vijka ⑰.
5. Pokrenite teleskopsku pilu u trajanju od oko 10 sekundi.
6. Ponovo provjerite zategnutost lanca i po potrebi popravite.

5. SKLADIŠTENJE

Stavljanje izvan funkcije [sl. O12]:

Proizvod morate čuvati izvan domašaja djece.

1. Gurnite štitnik preko mača pa ga sklopite tako da žabica ㉒ uskoči.
2. Izvadite bateriju.
3. Napunite bateriju.
4. Očistite teleskopsku pilu, punjivu bateriju i punjač (vidi 4. ODRŽAVANJE).
5. Teleskopsku pilu, punjivu bateriju i punjač čuvajte na suhom, zatvorenom mestu zaštićenom od mraza.

Odlaganje proizvoda:

(prema Direktivi 2012/19/EU / S.J. 2013 br. 3113)



Nemojte odlagati proizvod u običan komunalni otpad. Morate ga zbrinuti sukladno važećim lokalnim propisima o zaštiti okoliša.

VAŽNO!

→ Neupotrebljiv proizvod predajte Vašem lokalnom reciklažnom odlagalištu.

Odlaganje baterija u otpad:



Baterija proizvođača GARDENA sadrži litij-ionske ćelije koje po isteku radnog vijeka treba odložiti odvojeno od običnog komunalnog otpada.

Li-ion

VAŽNO!

→ Stare baterije predajte Vašem lokalnom reciklažnom odlagalištu.

1. Ispraznite litij-ionske ćelije do kraja (obratite se servisnoj službi tvrtke GARDENA).
2. Onemogućite kratko spajanje kontakata litij-ionskih ćelija.
3. Propisno odložite litij-ionske ćelije u otpad.

6. OTKLANJANJE SMETNJI



OPASNOST! Opasnost od nanošenja tjelesnih ozljeda!
Postoji opasnost od posjekotina u slučaju nehotičnog pokretanja proizvoda.

→ Prije popravaka proizvoda pričekajte da se lanac zaustavi, izvadite bateriju i navucite štitnik na mač.

Zamjena lanca [sl. M1/M2/M3/T1]:



OPASNOST! Opasnost od nanošenja tjelesnih ozljeda!
Opasnost od posjeklina lancem.

→ Nosite zaštitne rukavice dok mijenjate lanac.

Ako učinak rezanja osjetno opadne, npr. ako lanac otupi, treba ga zamijeniti. Šesterokutni ključ za vijke ⑰ nalazi se unutar zaštitnog poklopca ⑩.

Smijete upotrebljavati samo originalni **GARDENA zamjenski lanac i mač br. art. 4048** ili **zamjenski lanac br. art. 4049**.

1. Odvijte oba vijka ⑰.
2. Skinite poklopac ㉑.
3. Skinite mač ㉒ s lancem ⑨.
4. Skinite lanac ⑨ s mača ㉒.
5. Očistite jedinicu motora ①, mač ㉒ i poklopac ㉑. Pritom posebno pazite na gumene brtve u kućištu i u poklopcu ㉑.
6. Postavite nov lanac ⑨ preko prednjeg graničnika ㉓ a mača ㉒. **Uvjerite se da se lanac kreće u ispravnom smjeru kao i da je prednji graničnik ㉓ okrenut ka gore.**
7. Postavite mač ㉒ na jedinicu motora ① tako da spreznjak ㉔ prođe kroz mač ㉒, a lanac ⑨ bude postavljen oko pogonskog zupčanika ㉕.
8. Vratite poklopac ㉑ na jedinicu motora ①. Pazite pritom na gumenu brtvu.
9. Ovlaš zategnite oba vijka ⑰.
10. **Zategnite lanac (vidi 4. ODRŽAVANJE).**

Problem	Mogući uzrok	Pomoć
Kratko vrijeme rada	Lanac je previše zategnut.	→ Zategnite lanac (vidi Zatezanje lanca).
	Lanac nije podmazan, jer nema ulja.	→ Ulijte ulje za lance.
Teleskopska pila se ne može zaustaviti	Pokretačka poluga se zaglavila.	→ Izvadite bateriju pa otpustite pokretačku polugu.
Rezultat rada je neuredan	Lanac je tup ili oštećen.	→ Zamijenite lanac.
Lanac je zaglavljnjen	Lanac je preslabo zategnut.	→ Zategnite lanac.
Teleskopska pila jako vibrira	Lanac je preslabo zategnut.	→ Zategnite lanac.

Problem	Mogući uzrok	Pomoć
Teleskopska pila se ne pokreće ili se zaustavlja. LED indikator pogreške (sl. 04) treperi zeleno [sl. 04]	Baterija je prazna.	→ Napunite bateriju.
Teleskopska pila se ne pokreće ili se zaustavlja. LED indikator pogreške (sl. 04) svijetli crveno [sl. 04]	Temperatura baterije je izvan dopuštenog temperaturnog područja.	→ Pričekajte da temperatura baterije ponovo bude između 0 °C i +45 °C.
	Između baterijskih kontakata na teleskopskoj pili ima kapljica vode ili vlage.	→ Prebrišite kapljice vode/vlagu suhom krpom.
	Motor je blokiran.	→ Uklonite zapreku. Ponovo pokrenite.
Teleskopska pila se ne pokreće ili se zaustavlja. LED indikator pogreške (sl. 04) treperi crveno [sl. 04]	Proizvod je neispravan.	→ Obratite se servisnoj službi tvrtke GARDENA.
Teleskopska pila se ne pokreće ili se zaustavlja. LED indikator pogreške (sl. 04) ne svijetli [sl. 04]	Baterija nije ispravno postavljena u držač.	→ Postavite bateriju pravilno u držač tako da čujno dosjedne.
	Baterija je neispravna.	→ Zamijenite bateriju.
	Proizvod je neispravan.	→ Obratite se servisnoj službi tvrtke GARDENA.
Punjenje nije moguće. Indikator punjenja baterije (sl. 03) trajno svijetli [sl. 03]	Baterije nije (ispravno) postavljena.	→ Ispravno postavite bateriju na punjač.
	Baterijski kontakti su onečišćeni.	→ Očistite baterijske kontakte (npr. višestrukim vađenjem i umetanjem baterije. Prema potrebi zamijenite bateriju).
	Temperatura baterije je izvan dopuštenog temperaturnog područja za punjenje.	→ Pričekajte da temperatura baterije ponovo bude između 0 °C i +45 °C.
	Baterija je neispravna.	→ Zamijenite bateriju.
Indikator punjenja baterije (sl. 03) ne svijetli [sl. 03]	Strujni utikač punjača nije (ispravno) utaknut.	→ Ugurajte utikač (do kraja) u utičnicu.
	Utičnica, strujni kabel ili punjač su neispravni.	→ Obratite pozornost na napon električne mreže. Dajte punjač na provjeru ev. ovlaštenoj trgovini ili GARDENA servisnoj službi.



NAPOMENA: U slučaju drugih smetnji obratite se servisnom centru tvrtke GARDENA. Popravke prepustite samo stručnjacima servisnih centara tvrtke GARDENA ili specijaliziranim prodavačima koje je za to ovlastila GARDENA.

7. TEHNIČKI PODACI

Akumulatorska teleskopska pila	Jedinica	Vrijednost (br. art. 14770)
Brzina lanca	m/s	3,8
Duljina mača	mm	200
Vrsta lanca	px	90
Volumen spremnika za ulje	cm ³	60
Područje isklapanja teleskopske cijevi	cm	0 – 50
Težina (zajedno s baterijom)	kg	3,5
Razina zvučnog tlaka L _{PA} ¹⁾ Nepouzdanost k _{PA}	dB (A)	73 3
Razina zvučne snage L _{WA} ¹⁾ : izmjerena / zajamčena Nepouzdanost k _{WA}	dB (A)	90 / 93 3
Vibracije šaka-ruka a _{vhw} ²⁾ Nepouzdanost k _{vhw}	m/s ²	1 1,5

Mjerni postupak prema: ¹⁾ DIN EN ISO 22868 ²⁾ DIN EN ISO 22867 / S.I. 2001 No. 1701



NAPOMENA: Navedena vrijednost emisije vibracija izmjerena je sukladno normiranom postupku ispitivanja i može se primijeniti za usporedbu s nekim drugim elektroalatom. Ta se vrijednost također može primijeniti za privremenu procjenu izloženosti. Vrijednost emisije vibracija može varirati tijekom stvarne primjene elektroalata.

Sustavna baterija	Jedinica	Vrijednost (PBA 18V 2,5Ah W-B)
Napon baterije	V (DC)	18
Kapacitet baterije	Ah	2,5

Sustavna baterija	Jedinica	Vrijednost (PBA 18V 2,5Ah W-B)	
Ukupni broj ćelija (litij-ion)		5	
Prikladni punjači za baterije sustava POWER FOR ALL		AL 1810 CV / AL 1815 CV / AL 18V-20 / AL 1830 CV / AL 1880 CV / AL 18V-44	
Punjač za baterije	Jedinica	Vrijednost (AL 1810 CV)	Vrijednost (AL 18V-20)
Napon mreže	V (AC)	220 – 240	220 – 240
Frekvencija mreže	Hz	50 – 60	50 – 60
Nazivna snaga	W	26	50
Napon punjenja baterije	V (DC)	18	18
Maks. struja punjenja baterije	mA	1000	2000
Vrijeme punjenja baterije (približno)			
PBA 18V 2,0Ah W-B	min.	124	64
PBA 18V 2,5Ah W-B	min.	154	79
PBA 18V 4,0Ah W-C	min.	244	124
Dopuštena temperatura baterije tijekom punjenja	°C	0 – 45	0 – 45
Težina	g	170	210
Stupanj zaštite		□ / II	□ / II
Prikladne baterije sustava POWER FOR ALL		PBA 18V	PBA 18V

8. PRIBOR/REZERVNI DIJELOVI

GARDENA Rezervni lanac i mač	Lanac i mač za zamjenu.	br. art. 4048
GARDENA Zamjenski lanac	Lanac za zamjenu.	br. art. 4049
GARDENA Ulje za motorne pile	Za podmazivanje lanca.	br. art. 6006
GARDENA Sustavna baterija PBA 18V/45 P4A PBA 18V/72 P4A	Baterija za produženje vremena rada ili za zamjenu.	br. art. 14903 br. art. 14905
GARDENA Punjač za brzo punjenje baterija AL 1830 CV P4A	Za brzo punjenje svih baterija sustava POWER FOR ALL PBA 18V..W-..	br. art. 14901

9. SERVIS

Trenutačne kontaktne informacije našeg servisa potražite na poledini i na mreži:

- Hrvatska:
<https://www.gardena.com/hr/servis-podrska/savjeti/kontakt/>

SR Akumulatorska teleskopska testera

1. BEZBEDNOSNE NAPOMENE	118
2. MONTAŽA	120
3. RUKOVANJE	120
4. ODRŽAVANJE	121
5. SKLADIŠTENJE	122
6. OTKLANJANJE GREŠAKA	122
7. TEHNIČKI PODACI	123
8. PRIBOR/REZERVNI DELOVI	123
9. SERVIS	123

Prevod originalnog uputstva.



Ovaj proizvod nije predviđen da njima rukuju osobe (uključujući i decu) sa ograničenim fizičkim, senzornim ili mentalnim sposobnostima ili slabim iskustvom i/ili znanjem, osim ukoliko ih

HR

SR

nadgleda lice odgovorno za njihovu bezbednost koje im daje instrukcije vezane za način korišćenja proizvoda. Deca treba da budu pod nadzorom kako bi se izbeglo da se igraju proizvodom. Deci mlađoj od 16 godina ne preporučujemo korišćenje proizvoda.

Namenska upotreba:

GARDENA Teleskopska testera namenjena je za sečenje granja maksimalne debljine do 8 cm s drveća, živica, grmlja i šiblja u okućnicama ili baštama.

Proizvod nije namenjen za dugotrajnu upotrebu.



OPASNOST! Opasnost od telesnih povreda!

→ Teleskopska testera ne sme da se koristi za obaranje drveća. Velike grane mogu pasti na Vas ili se pri padu odbiti od zemlje i povrediti Vas pa ih zato nemojte odsecati u komadu, nego deo po deo. Nemojte stajati ispod grane koju sećete. Proizvod ne sme da se koristi za negu ribnjaka.

1. BEZBEDNOSNE NAPOMENE

VAŽNO!

Pažljivo pročitajte ovo uputstvo za upotrebu i sačuvajte ga za kasnije.

Simboli na proizvodu:



PAŽNJA!

Pažljivo pročitajte uputstvo za upotrebu kako biste razumeli sve upravljačke elemente i njihove funkcije.



Nosite zaštitu za oči i uši.



Opasnost po život od strujnog udara!
Udaljite se na najmanje 10 m od strujnih kablova.



Uvek nosite zaštitne rukavice.



Uvek nosite neklizajuću sigurnosnu obuću.



Uvek nosite zaštitnu kacigu.



Uređaj nemojte da izlažete kiši.

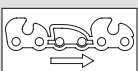

Smer kretanja lanca.



Za punjač:
Strujni utikač odmah izvucite iz utičnice, ako je kabl oštećen ili presečen.

Opšte bezbednosne napomene

Opšte bezbednosne napomene za elektroalate



UPOZORENJE!

Pročitajte sve bezbednosne napomene, instrukcije, ilustracije i tehničke podatke priložene uz ovaj elektroalat. Propusti kod pridržavanja bezbednosnih napomena i instrukcija mogu dovesti do električnog udara ili izbijanja požara odnosno ozbiljnih povreda.

Sačuvajte sve bezbednosne napomene i instrukcije za kasnije.

Pojam „Elektroalat“ koji se koristi u bezbednosnim napomenama odnosi se na elektroalat koji se napaja sa strujne mreže (putem kabla) ili elektroalat koji radi na baterijski pogon (bez kabla).

1) Bezbednost na radnom mestu

- Pobrinite se da Vaše radno okruženje bude čisto i dobro osvetljeno. Nered ili nedovoljna osvetljenost radnog okruženja mogu dovesti do nesrećnih slučajeva.
- Nemojte da radite elektroalom u oblastima u kojima postoji opasnost od eksplozije odnosno u onim oblastima u kojima se nalaze zapaljive tečnosti, gasovi ili prašina.

Elektroalati mogu varničenjem da zapale prašinu ili isparenja.

- Pobrinite se da se tokom upotrebe elektroalata deca i druge osobe nalaze na bezbednoj udaljenosti.** Odvlačenje pažnje može dovesti do gubitka kontrole nad uređajem.
- Bezbednost pri radu s električnom strujom**
 - Utikač za priključenje elektroalata u struju mora da odgovara utičnici. Utikač ni na koji način ne sme da se menja. Ne koristite nikakav adapterski utikač zajedno s elektroalom koji ima zaštitno uzemljenje. Nemodifikovani utikači i odgovarajuće utičnice smanjuju rizik od strujnog udara.
 - Izbegavajte kontakt telom s uzemljenim površinama kao što su cevi, grejna tela, pećnice i frižideri. Ako Vam je telo uzemljeno, postoji povišeni rizik od strujnog udara.
 - Elektroalate nemojte izlagati kiši ili vlagi. Prodiranje vode u elektroalat povećava rizik od strujnog udara.
 - Priključni kabl nemojte da koristite nenamenski, na primer kako biste elektroalat nosili ili kačili ili za izvlačenje utikača iz utičnice. Zaštitite kabl od visokih temperatura, ulja, oštrih ivica kao i od pokretnih delova uređaja. Oštećeni ili upleteni kabl povećava rizik od strujnog udara.
 - Kad elektroalom radite na otvorenom, koristite samo produžne kablove koji se mogu koristiti na otvorenom. Upotreba produžnog kabla prikladnog za rad na otvorenom smanjuje rizik od strujnog udara.
 - Ukoliko ne možete da izbegnete upotrebu elektroalata u vlažnom okruženju, koristite zaštitni uređaj diferencijalne struje. Korišćenje zaštitnog uređaja diferencijalne struje smanjuje rizik od strujnog udara.
 - Lična bezbednost**
 - Budite pažljivi, pazite na ono što radite, a radu sa elektroalom pristupajte racionalno. Elektroalat ne koristite ako ste umorni ili pod uticajem droga, alkohola ili lekova. Samo jedan trenutak nesmotrenosti i nepažnje pri korišćenju elektroalata može dovesti do ozbiljnih povreda.
 - Koristite opremu i sredstva za ličnu zaštitu na radu i uvek nosite zaštitne naočare. Nošenje sredstava za ličnu zaštitu na radu, poput respiratorne maske, neklizajuće sigurnosne obuće, zaštitne kacige ili antifona, zavisno od vrste i načina upotrebe elektroalata, smanjuje rizik od povreda.
 - Izbegavajte nehotično puštanje u rad. Uverite se da je elektroalat isključen pre nego što ga priključite na električnu mrežu odnosno na baterijsko napajanje, a posebno pre nego što ga uzimate i premeštate. Mogući su nesrećni slučajevi ako prilikom nošenja elektroalata držite prst na prekidaču ili ako priključite uključeni uređaj na mrežu.
 - Pre nego što uključite elektroalat, uklonite alate za podešavanje uređaja i ključeve za odvijanje. Komad alata ili ključ, ako se nađu u rotirajućem delu uređaja, mogu izazvati povrede.
 - Izbegavajte neprirodan položaj tela. Zauzmite siguran stav i položaj pri radu i u svakom trenutku budite u ravnoteži. Na taj način ćete imati bolju kontrolu nad elektroalom u neočekivanim situacijama.
 - Nosite prikladnu odeću. Nemojte nositi široku odeću niti nakit. Držite kosu, odeću i rukavice na bezbednoj udaljenosti od pokretnih, rotirajućih delova uređaja. Pokretni delovi uređaja mogu da zahvate delove široke odeće, nakit ili dugu kosu.
 - Ako na uređaj mogu da se montiraju dodaci za usisavanje i sakupljanje prašine, priključite ih i koristite na ispravan način. Korišćenjem uređaja za usisavanje prašine smanjuje se opasnost od oštećenja koja mogu nastati zbog delovanja prašine.
 - Ne dozvolite da Vas uljuljka lažni osećaj sigurnosti i nemojte zanemarivati sigurnosna pravila koja se odnose na elektroalat čak ni kada ste se, nakon višekratne upotrebe, upoznali s radom elektroalata. Nemanjano rukovanje može u trenutku dovesti do teških povreda.
 - Način primene i rad sa elektroalom**
 - Ne preopterećujte uređaj. Za Vaš rad koristite elektroalat koji je upravo za takav rad i namenjen. Pomoću odgovarajućeg elektroalata i u propisanoj oblasti opterećenja, radite bolje i bezbednije.
 - Nemojte da koristite elektroalat čiji je prekidač neispravan. Elektroalat koji više ne može da se uključi ili isključi je opasan i treba ga popraviti.
 - Izvucite utikač iz utičnice i/ili izvadite punjivu bateriju pre nego što započnete da podešavate uređaj, menjate rezervne delove ili pre nego što uređaj sklonite na stranu. Ove mere predostrožnosti sprečavaju nehotično uključivanje i pokretanje elektroalata.
 - Elektroalate koje ne koristite čuvajte van domašaja dece. Osobama koje nisu upoznate sa načinom upotrebe ili koje nisu pročitale ovo uputstvo nemojte da dozvolite da koriste uređaj. Elektroalati su opasni ako ih koriste neiskusne osobe.
 - O elektroalata se brinite sa pažnjom. Proverite da li pokretni delovi rade besprekorno odnosno da ne zapinju, da nisu polomljeni ili oštećeni tako da to može da utiče na ispravan rad elektroalata. Pre upotrebe uređaja pobrinite se da se eventualno oštećeni delovi poprave. Uzrok mnogobrojnim nesrećama pri radu jeste slabo ili nedovoljno održavanje elektroalata.
 - Rezne alate održavajte ostrim i čistim. Propisno održavani rezni alati sa ostrim sečivima ne mogu tako brzo da blokiraju i njima se jednostavnije rukuje.
 - Koristite elektroalat, pribor, alate i drugo u skladu sa ovim uputstvom. Pritom uzmite u obzir uslove rada kao i radnje koje nameravate da izvršite. Upotreba elektroalata za svrhe za koje nije predviđen može da dovede do opasnih situacija.
 - Pobrinite se da ručke i rukohvati budu čisti i bez tragova ulja ili masti. Klizave ručke i rukohvati otežavaju bezbedno vođenje i kontrolu nad elektroalom u neočekivanim situacijama.

5) Način primene i rad sa baterijskim alatom

- a) **Punite baterije samo u punjačima koje preporučuje proizvođač.**
Kod punjača koji su namenjeni za punjenje određenih tipova punjivih baterija postoji opasnost od požara u slučaju da se u njima pune baterije nekog drugog tipa.
- b) **Za elektroalate koristite samo punjive baterije koje su za njih predviđene.**
Upotrebom drugih punjivih baterija mogu se izazvati povrede, a može nastati i opasnost od požara.
- c) **Držite male metalne predmete, kao što su spjalice, metalni novac, ključevi, ekseri ili zavrtnji, dalje od nekorišćenih punjivih baterija, kako biste izbegli moguće premošćenje baterijskih kontakata.**
Kratak spoj između baterijskih kontakata može izazvati opekotine ili požar.
- d) **U slučaju nepropisnog korišćenja može doći do curenja tečnosti iz baterija. Izbegavajte kontakt s tom tečnošću. U slučaju nehotičnog kontakta isperite vodom. Ako tečnost dospe u oči, zatražite i lekarsku pomoć.**
Tečnost koja iscuri iz baterija može da nadraži kožu i izazove opekotine.
- e) **Nemojte koristiti bateriju koja je oštećena ili modifikovana.**
Oštećene ili modifikovane baterije mogu se ponašati nepredvidljivo i izazvati požar, eksploziju ili predstavljati opasnost od povreda.
- f) **Ne izlažite bateriju otvorenom plamenu niti visokim temperaturama.**
Vatra ili temperature preko 130 °C mogu dovesti do eksplozije.
- g) **Poštujte sve instrukcije za punjenje, a bateriju odnosno baterijski alat nemojte nikada puniti pri temperaturama van granica navedenih u uputstvu za rad.**
Pogrešno punjenje ili punjenje baterije pri temperaturama izvan dozvoljenog opsega može uništiti bateriju i uvećati opasnost od požara.

6) Servis

- a) **Popravke elektroalata prepustite kvalifikovanom stručnom osoblju uz primenu isključivo originalnih rezervnih delova.**
Na taj način ćete da osigurate da se održi trajna sigurnost elektroalata.
- b) **Nemojte da održavate oštećene baterije.**
Sve radove na održavanju baterija treba da izvodi isključivo proizvođač ili ovlašćena servisna služba.

Nacionalni propisi mogu da ograniče primenu teleskopske testere.

Pre upotrebe kao i nakon pada ili drugih udara proverite da li je proizvod oštećen ili neispravan.

Bezbednosne napomene za teleskopsku testeru

- a) **Sve delove tela držite dalje od lanca. Ne pokušavajte da uklanjate ili pridržavate odsećeni materijal dok je lanac u pokretu.**
Lanac se nakon isključenja prekidača i dalje kreće. Samo jedan trenutak nesmotrenosti i nepažnje pri korišćenju teleskopske testere može dovesti do ozbiljnih povreda.
- b) **Nosite teleskopsku testeru držeći je za ručku dok lanac stoji i nemojte približavati prste prekidačima za napajanje.**
Propisno nošenje teleskopske testere smanjuje opasnost od nehotičnog pokretanja i time izazvanih povreda lancem.
- c) **Prilikom transporta ili čuvanja teleskopske testere uvek navucite štitičnik na lanac.**
Propisno rukovanje teleskopskom testerom smanjuje opasnost od povreda lancem.
- d) **Prilikom uklanjanja zaglavljenog odsećenog materijala i radova održavanja pazite da su svi prekidači za napajanje isključeni, a baterijski blok izvađen ili odvojen.**
Nehotično uključivanje teleskopske testere tokom uklanjanja zaglavljenog odsećenog materijala ili radova održavanja može prouzrokovati povrede.
- e) **Prilikom uklanjanja zaglavljenog odsećenog materijala i radova održavanja pazite da su svi prekidači za napajanje isključeni, a blokada uključivanja aktivirana.**
Nehotično uključivanje teleskopske testere tokom uklanjanja zaglavljenog odsećenog materijala ili radova održavanja može prouzrokovati povrede.
- f) **Teleskopsku testeru držite isključivo za izolovane rukohvate, budući da lanac može da dođe u kontakt sa skrivenim kablovima.**
Kontakt lanca s kablom pod naponom može da stavi metalne delove pod napon i tako prouzrokuje električni udar.
- g) **Udaljite sve kablove iz područja sečenja.**
Kablovi mogu biti skriveni u žbunju i krošnjama drveća tako da ih lanac može nehotično prerežati.
- h) **Nemojte raditi teleskopskom testerom pri lošem vremenu i kada postoji opasnost od udara munje.**
To smanjuje opasnost od povreda.

Bezbednosne napomene za teleskopsku testeru

- a) **Da biste izbegli opasnost od strujnog udara nemojte nikad koristiti teleskopsku testeru u blizini električnih instalacija.**
Dodirivanje strujnih kablova ili rad u njihovoj blizini može prouzrokovati teške povrede ili smrtonosni strujni udar.
- b) **Teleskopskom testerom uvek rukujte sa obe ruke. Držite teleskopsku testeru obema rukama, kako biste izbegli gubitak kontrole nad njima.**
- c) **Kada teleskopskom testerom orezujete rastinje iznad glave nosite prikladnu zaštitnu kacigu.**
Padajući prerezani materijal može da izazove teške povrede.

Pretražite žbunje i krošnje drveća u pogledu zaklonjenih objekata (npr. žičane ograde ili skrivenih kablova).

Preporučuje se primena zaštitnog uređaja diferencijalne struje sa strujom kvara od 30 mA ili manje.





Držite teleskopsku testeru obema rukama za obe ručke.

Teleskopska testera je predviđena za radove pri kojima korisnik stoji na tlu, a ne na merdevinama i drugim nestabilnim uzvišenjima.

Pre korišćenja teleskopske testere uverite se da su blokirni mehanizmi svih pokretnih delova (npr. produžne šipke i zakretnog elementa) zakočeni.

Dodatne bezbednosne napomene

Bezbednosno upozorenje za baterije i punjače baterija

-  **Pročitajte bezbednosna upozorenja i uputstva u celosti.**
Propusti kod pridržavanja bezbednosnih upozorenja i uputstava mogu dovesti do električnog udara, izbijanja požara odnosno ozbiljnih povreda.
-  **Čuvajte ovo uputstvo na sigurnom mestu.**
Koristite punjač baterije samo ako ste upoznati sa svim njegovim funkcijama i ako ste sposobni da ih sprovedete bez ograničenja ili ako ste dobili odgovarajuća uputstva.
- **Nemojte da koristite proizvod u oblastima u kojima postoji opasnost od eksplozije.**
- **Nadgledajte decu u toku upotrebe, čišćenja i održavanja.**
Time se osigurava da se deca neće igrati punjačem baterije.
- **Punite samo litijum-jonske baterije sistema POWER FOR ALL tipa PBA 18V kapaciteta 1,5 Ah i više (5 baterijskih ćelija ili više).**
Napon baterije mora da odgovara naponu punjenja punjača baterije. Nemojte da punite nepunjive baterije. U suprotnom postoji rizik od požara i eksplozije.
-  **Punjač baterije koristite samo u zatvorenim prostorijama i držite ga dalje od vlage.**
Prodiranje vode u punjač baterije povećava rizik od strujnog udara.
- **Održavajte punjač baterije čistim.**
U slučaju zaprljanja postoji opasnost od strujnog udara.
- **Pre svake upotrebe proverite punjač baterije, kao i kabl i utikač.**
Nemojte da koristite punjač baterije ako uočite oštećenje. Nemojte sami da otvarate punjač baterije. Pobrinite se da sve popravke obavlja samo kvalifikovano osoblje uz isključivo korišćenje originalnih rezervnih delova. Oštećeni punjači baterija, kablovi i utikači povećavaju rizik od strujnog udara.
- **Nemojte rukovati punjačem baterija na lako zapaljivim površinama (npr. papir, tekstili i sl.) ili u okruženjima u kojima može lako doći do požara.**
Postoji opasnost od požara zbog toga što se punjač baterije zagreva u toku rada.
- **Ako je potrebno zameniti kabl za povezivanje, to se mora obaviti u servisnom centru kompanije GARDENA ili od strane ovlašćenog servisnog centra za GARDENA električne alate kako bi se izbegle opasnosti povezane sa bezbednošću.**
- **Ova bezbednosna upozorenja se odnose samo na litijum-jonske baterije od 18 V sistema POWER FOR ALL.**
- **Baterije punite samo punjačima baterija preporučenim od strane proizvođača.**
Punjač baterija koji je odgovarajući za jedan tip baterije može stvoriti rizik od požara kada se koristi sa drugom baterijom.
- **Isto tako, isparenja mogu izaći ako je baterija oštećena ili se koristi nepropisno.**
Vodite računa da prostor ima dobru ventilaciju i zatražite medicinsku pomoć ako doživite štetne efekte. Isparenja mogu da iritiraju respiratorni trakt.
- **Ako je baterija oštećena, tečnost može da iscuri i navlaži susedne predmete. Proverite neposredno okruženje.**
Očistite ili zamenite predmete na koje je dospela tečnost iz baterije.
- **U slučaju nepravilne upotrebe ili oštećenja baterije može da dođe do prskanja zapaljive tečnosti iz nje. Izbegavajte kontakt. U slučaju nehotičnog kontakta isperite vodom. Ako tečnost dospe u oči, zatražite i lekarsku pomoć.**
Tečnost koja iscuri iz baterija može da nadraži kožu i izazove opekotine.
- **Koristite bateriju samo u partnerskim proizvodima sistema POWER FOR ALL.**
Označene POWER FOR ALL 18V baterije su potpuno kompatibilne sa sledećim proizvodima: svim 18V partnerskim proizvodima sistema POWER FOR ALL.
- **Poštujte preporuke za baterije navedene u uputstvu za upotrebu za proizvod. To je jedini način za sigurno rukovanje baterijom i proizvodom i za zaštitu baterija od opasnog preopterećenja.**
- **Baterije punite samo punjačima baterija preporučenim od strane proizvođača ili partnera sistema POWER FOR ALL.**
Punjač baterija koji je odgovarajući za određeni tip baterije predstavlja rizik od požara kada se koristi sa ostalim baterijama (tip baterije: PBA 18V itd./Kompatibilni punjači baterija: AL 18 itd.).
- **Baterija se isporučuje delimično napunjena.**
Da biste osigurali pune radne karakteristike baterije, u potpunosti napunite bateriju u punjaču baterije pre korišćenja prvi put.
- **Držite baterije van domašaja dece.**
- **Nemojte otvarati bateriju.**
Postoji opasnost od kratkog spoja.
- **Ne pravite kratak spoj baterije. Kad se baterija ne koristi držite je dalje od spjalica za papir, novčića, ključeva, eksera, zavrtnja ili sličnih malih metalnih predmeta koji mogu da naprave spoj između polova baterije.**
Kratak spoj između polova baterije može izazvati opekotine ili požar.
- **Nakon korišćenja kontakti baterije mogu da budu vreli. Prilikom uklanjanja baterije obratite pažnju na vrela kontakte.**
- **Baterija može da se ošteti oštrim predmetima kao što su ekser ili odvijač ili usled spoljne sile.**
Može da nastane unutrašnji kratak spoj koji može da izazove požar, dimljenje, eksploziju ili pregrevanje baterije.
- **Nemojte servisirati oštećene baterije.**
Svaki vid održavanja baterija mora se obaviti samo od strane proizvođača ili ovlašćenih servisnih centara.
-  **Zaštitite bateriju od toplote, uključujući dugotrajnu izloženost sunčevom svetlu, kao i od vatre, prljavštine, vode i vlage.**
Postoji rizik od eksplozije i kratkog spoja.

- **Bateriju koristite i odlažite isključivo na temperaturama sredine između -20 °C i +50 °C.** Nemojte da ostavljate bateriju u automobilu tokom leta. Na temperaturama ispod 0 °C, radne karakteristike mogu da budu smanjene u zavisnosti od uređaja.
- **Koristite bateriju u uslovima gde su temperature sredine između 0 °C i +35 °C.** Punjenje izvan dozvoljenog temperaturnog opsega može dovesti do oštećenja baterije i povećati rizik od požara.
- **Nakon upotrebe sačekajte najmanje 30 minuta da se baterija ohladi pre njenog punjenja ili skladištenja.**

Bezbednost pri radu s električnom strujom



OPASNOST! Zastoj rada srca!

Oko proizvoda se tokom rada stvara elektromagnetsko polje. Pod određenim okolnostima ono može da utiče na način rada aktivnih ili pasivnih medicinskih implantata. Kako bi se umanjila opasnost od nastanka situacija u kojima su moguće teške ili čak smrtonosne povrede, osobama sa medicinskim implantatima preporučujemo da se pre korišćenja ovog uređaja posavetuju sa svojim lekarom i proizvođačem implantata.

Punjač priključite samo na naizmenični napon koji je naveden na natpisnoj pločici.

Ni pod kakvim okolnostima se na proizvod ne sme priključiti vod za uzemljenje.

Nemojte koristiti proizvod ako preti opasnost od nevremena.

Zaštitite baterijske kontakte od vlage.

Lična bezbednost



OPASNOST! Opasnost od gušenja!

Sitniji delovi mogu lako da se progutaju. Postoji opasnost od gušenja male dece plastičnom kesom. Tokom montaže držite malu decu na dovoljnoj udaljenosti.

Teleskopsku testeru koristite samo na predviđen način. Rukovalac ili korisnik je odgovoran za nesreće koje se dogode drugim osobama kao i opasnosti kojima su izložene one ili predmeti u njihovom vlasništvu. Pazite naročito da kada je teleskopska cev izvučena imate veći radni domet, tako da postoji opasnost od povređivanja osoba koje se nalaze u blizini.



OPASNOST!

Dok nosite antifone ili ste zaglušeni bukom rada proizvoda možete prećuti ako Vam se neko približava.

Uvek nosite prikladnu odeću, rukavice i čvrstu obuću.

Izbegavajte kontakt sa uljem za lance, naročito ako ste na njega alergični.

Proverite oblast u kojoj će se koristiti teleskopska testera i uklonite iz nje sve žice, skrivene električne kablove i ostale strane predmete.

Sva podešavanja (naginjanje rezne glave, promena dužine teleskopske cevi) moraju se obavljati sa navučenim štitnikom, pri čemu se teleskopska testera ne sme naslanjati na mač.

Pre upotrebe i nakon pretrpelog snažnog udara, proverite da li je uređaj polomljen ili oštećen.

Prema potrebi predajte uređaj na popravku.

Nikada nemojte pokušavati da radite nepotpunom teleskopskom testerom niti da na njoj neovlašćeno vršite izmene.

Upotreba i održavanje električnih alata

Morate znati kako da proizvod isključite u slučajevima opasnosti. Teleskopsku testeru nemojte nositi držeći je za štitnik.

Nemojte koristiti teleskopsku testeru ukoliko su oštećeni delovi zaštitne opreme.

Za vreme korišćenja teleskopske testere ne smeju se koristiti merdevine.

Koristite proizvod samo dok čvrsto stojite na zemlji.

Punjivu bateriju treba odvojiti:

- pre nego što se testera ostavi bez nadzora;
- pre nego što se ukloni blokada;
- pre provere, čišćenja ili obavljanja nekih drugih radova na testeri;
- nakon što se pri radu naiđe na neki predmet. Teleskopska testera sme da se koristi samo nakon što se sa sigurnošću utvrdi da je u stanju sigurnom za rad;
- ako testera počne neobičajno jako da vibrira. U tom slučaju je neophodno odmah ih prekontrolisati. Prekomerno vibriranje može izazvati povrede.
- pre nego što se proizvod preda drugome.



OPASNOST OD POVREDA!

Ne dodirujte lanac.

→ **Navucite štitnik po završetku rada ili u slučaju prekida rada.**

Sve navrtke i vijci moraju biti čvrsto zategnuti kako bi se omogućio siguran rad proizvoda.

Ako se proizvod tokom rada zagrejavao, ostavite ga da se ohladi pre nego što ga odložite na mesto.

Teleskopska testera se ne smeju skladištiti na temperaturama višim od 35 °C niti na mestu koje je izloženo direktnom sunčevom zračenju.

Teleskopska testera se ne sme čuvati na mestima sa statičkim elektricitetom.

Pazite na padajući odsećeni materijal.

Radove obavljajte samo na dnevnom svetlu ili pri dobroj vidljivosti.

2. MONTAŽA



OPASNOST! Opasnost od telesnih povreda!

Postoji opasnost od posekotina u slučaju nehotičnog pokretanja proizvoda.

→ **Izvadite punjivu bateriju i navucite štitnik na mač pre nego što počnete da sastavljate proizvod.**

Teleskopski orezivač, baterija, punjač, lanac, mač, zaštitni poklopac sa šestougaonim ključem i korisničkim uputstvom uključeni su u isporuku.

Montaža teleskopske šipke [sl. A1/A2]:

1. Gurnite teleskopsku cev ② do kraja u jedinicu motora ①. Pritom obe oznake ③ moraju biti jedna naspram druge.
2. Zategnite sivu navrtku ④.

Nameštanje remena za nošenje [sl. A3]:



PAŽNJA!

Obavezno koristite priloženi remen za nošenje.

1. Raširite kopču remena ④, stegnite je oko šipke i zavijte vijak ⑤.
2. Okačite karabin kuku ⑥ o kopču remena ④.
3. Namestite remen instant bravicom na željenu dužinu.

3. RUKOVANJE



OPASNOST! Opasnost od telesnih povreda!

Postoji opasnost od posekotina u slučaju nehotičnog pokretanja proizvoda.

→ **Sačekajte da se lanac zaustavi, izvadite punjivu bateriju i navucite štitnik na mač pre nego što počnete da podešavate ili premeštate proizvod.**

Punjenje baterije [sl. O1/O2/O3]:



PAŽNJA!

→ **Pazite na napon električne mreže!** Dovodni napon mora da odgovara podacima sa natpisne pločice punjača.

Kod GARDENA teleskopske testere art. 14770-55 baterija i punjač nisu sadržani u isporuci.

Inteligentni postupak punjenja automatski prepoznaje napunjenost baterije i puni je optimalnom strujom punjenja, zavisno od temperature i napona baterije.

To štiti bateriju koja uvek ostaje potpuno napunjena dok stoji u punjaču.

1. Pritisnite taster za deblokadu ① pa izvadite punjivu bateriju ② iz držača ③.
2. Priključite punjač ④ na strujnu utičnicu.
3. Nagurajte punjač ④ na bateriju ②.

Kada indikator punjenja baterije ⑤ na punjaču treperi zeleno, baterija se puni.

Ako indikator punjenja baterije ⑤ na punjaču trajno svetli zeleno, to znači da je baterija napunjena do kraja (za trajanje punjenja vidi 7. TEHNIČKI PODACI).

4. Redovno tokom punjenja proveravajte napunjenost.
5. Kada se baterija ② napuni do kraja, možete skinuti bateriju ② s punjača ④.

Značenje prikaznih elemenata:

Prikaz na punjaču [sl. O3]:

Treperenje indikatora punjenja baterije ⑤



Dok se baterija puni, indikator punjenja baterije ⑤ **treperi**.

Napomena: postupak punjenja je moguć samo ako je temperatura baterije u dozvoljenom temperaturnom rasponu za punjenje, vidi 7. TEHNIČKI PODACI.

Trajno svetlo indikatora punjenja baterije ⑤



Indikator punjenja baterije ⑤ **trajno svetli** kada je baterija sasvim napunjena ili ako je temperatura baterije van dozvoljenog temperaturnog raspona za punjenje pa zato ne može da se puni. Baterija počinje da se puni čim se dostigne dozvoljeni raspon temperature.

Bez utaknute baterije **trajno svetlo** indikatora punjenja baterije ⑤ ukazuje na to da je strujni utikač utaknut u mrežu i da je punjač spreman za rad.

Prikaz napunjenosti baterije ⑤ na proizvodu [sl. O4/O14]:
Nakon pokretanja proizvoda se na 5 sekundi pojavljuje prikaz napunjenosti baterije ⑤.

Napunjenost baterije	Prikaz napunjenosti baterije
67 – 100 % napunjena	Ⓛ, Ⓜ i Ⓝ svetle zeleno
34 – 66 % napunjena	Ⓛ i Ⓜ svetle zeleno
11 – 33 % napunjena	Ⓛ svetli zeleno
0 – 10 % napunjena	Ⓛ treperi zeleno

Napunite bateriju kada LED Ⓛ treperi zeleno.

Ako LED indikator greške Ⓜ svetli ili treperi, vidi 6. OTKLANJANJE GREŠAKA.

Ulivanje ulja za lance [sl. O5]:



OPASNOST!

Opasnost od nanošenja telesnih povreda usled lomljenja nedovoljno podmazanog lanca na maču.

→ **Pre svake upotrebe proverite da li je lanac dobro podmazan.**

Preporučujemo **GARDENA ulje za testeru br. dela 6006** ili ekvivalentno biološko ulje za lanac pecijaliziranog prodavca.

- Odvijte poklopac rezervoara za ulje ⑦.
- Ulijte ulje za lance u nastavak za punjenje ⑧ tako da kontrolno okno ⑨ bude potpuno napunjeno.
- Ponovo zavijte poklopac rezervoara za ulje ⑦ na nastavak za punjenje ⑧.
- Proverite sistem uljnog podmazivanja.

Pažljivo očistite svo ulje koje je proliveno po proizvodu.

Provera sistema za podmazivanje [sl. O6]:

→ Usmerite mač ⑩ sa oko 20 cm odstojanja ka svetloj drvenoj površini za rezanje.
Nakon što mašina radi približno jedan minut, na površini mora biti jasno prepoznatljivih tragova ulja.



PAŽNJA!

Mač ⑩ ne sme ni u kom slučaju doći u kontakt sa peskom ili tlom, jer se lanac tako može znatno oštetiti!

Radni položaji:

Teleskopska testera može da radi u 2 radna položaja (gore/dole). Kako bi se dobio čist rez, deblje grane bi trebalo odsecati u 2 koraka (slično kao na slikama).

Testerisanje odozgo (deblje grane) [sl. O6/O7/O8]:

- Zasecite granu sa donje strane najviše do 1/3 njenog prečnika (lanac udara o prednji graničnik ①).
- Presecite granu sa gornje strane (lanac se povlači do zadnjeg graničnika ②).

Testerisanje odozdo [sl. O6/O9]:

→ Presecite granu sa gornje strane (lanac se povlači do zadnjeg graničnika ②).

Naginjanje jedinice motora [sl. O10]:

Jedinica motora ① može se nagnuti u koracima od po 15° od 60° do -60°.

- Držite oba narandžasta tastera ⑩ pritisnutim pa nagnite jedinicu motora ① u željenom pravcu.
- Otpustite oba narandžasta tastera ⑩ tako da jedinica motora ① dosedne.

Izvlačenje teleskopske cevi [sl. O11]:

Teleskopska cev ② se može izvući na proizvoljnu dužinu do 50 cm.

- Otpustite narandžastu navrtku ⑩.
- Izvućite teleskopsku cev ② na željenu dužinu.
- Ponovo zategnite narandžastu navrtku ⑩.

Pokretanje teleskopske testere [sl. O1/O12/O13/O14]:



OPASNOST! Opasnost od telesnih povreda!

Postoji opasnost od povreda ako se proizvod prilikom otpuštanja pokretačke poluge ne zaustavi.

→ **Nemojte da premošćavate sigurnosnu opremu niti prekidače. Tako recimo pokretačku polugu nemojte pričvršćivati za ručku.**

Pre početka rada proverite da li su ispunjeni sledeći uslovi:

- **Sipano je dovoljno ulja za lance i sistem za podmazivanje je prekontrolisan (vidi 3. RUKOVANJE).**
- **Lanac je zategnut (vidi 4. ODRŽAVANJE).**

Pokretanje:

Proizvod ima sigurnosni element sa dva prekidača (pokretačka poluga sa blokadom uključivanja) koji sprečava njegovo nehotično uključivanje.

- Postavite bateriju ⑥ u držač ① tako da čujno dosedne.
- Otvorite žabicu ⑬ štitnika pa je skinite sa mača.
- Držite teleskopsku testeru jednom rukom za izolovani rukohvat na teleskopskoj cevi ②, a drugom za ručku ⑭.
- Gurnite blokadu uključivanja ⑮ prema napred i povucite pokretačku polugu ⑯.
Teleskopska testera se pokreće, pri čemu se na 5 sekundi pojavljuje prikaz napunjenosti baterije ⑤.
- Otpustite blokadu uključivanja ⑮.

Zaustavljanje:

- Otpustite pokretačku polugu ⑯.
Teleskopska testera se zaustavlja.
- Gurnite štitnik preko mača pa ga sklopite tako da žabica ⑬ uskoči.
- Pritisnite taster za deblokadu ⑰ pa izvadite punjivu bateriju ⑥ iz držača ①.

4. ODRŽAVANJE



OPASNOST! Opasnost od telesnih povreda!

Postoji opasnost od posekotina u slučaju nehotičnog pokretanja proizvoda.

→ **Sačekajte da se lanac zaustavi, izvadite punjivu bateriju i navucite štitnik na mač pre nego što počnete da održavate proizvod.**

Čišćenje teleskopske testere:



OPASNOST! Opasnost od telesnih povreda!

Opasnost od povreda i rizik od oštećenja proizvoda.

→ **Ne uranjajte proizvod u vodu i nemojte ga prati mlazom vode (naročito ne mlazom vode pod visokim pritiskom).**
→ **Za čišćenje nemojte da koristite nikakve hemikalije, uključujući benzin i rastvarače. Neki od njih mogu da unište važne plastične delove.**

Ventilacioni otvori moraju uvek da budu čisti.

- Prebrišite teleskopsku testeru vlažnom krpom.
- Otvore za vazduh čistite mekanom četkom (nemojte u tu svrhu da koristite odvijlač).
- Po potrebi očistite mač četkom.

Čišćenje punjive baterije i punjača:

Uverite se da su spoljašnje površine i kontakti baterije i punjača čisti i suvi pre nego što priključite punjač.

Nemojte ga prati u tekućoj vodi.

→ **Punjač za baterije:** Kontakte i plastične delove čistite mekom, suvom krpom.
→ **Baterija:** Povremeno mekanom, čistom i suvom četkicom očistite ventilacione otvore i baterijske priključke.

Zatezanje lanca [sl. M1/M2/M3/M4]:



OPASNOST OD OPEKOTINA!

Previše zategnut lanac može preopteretiti motor i izazvati oštećenja, dok u slučaju nedovoljne zategnutosti lanac može iskočiti iz šine. Ispravno zategnut lanac omogućava najbolje rezultate testiranja, optimalno vreme rada akumulatora i produžava vek trajanja uređaja. Stoga redovno proveravajte zategnutost lanca, jer prilikom korišćenja može da se istegne (naročito kada je lanac nov; nakon prve montaže treba proveriti zategnutost lanca, nakon što je testera radila nekoliko minuta).

→ **Ipak, nemojte lanac da zatežete odmah nakon rada, nego pričekajte da se ohladi.**

Šestougaoni ključ za zavrtnje ⑰ nalazi se ispod zaštitnog poklopca ⑩.

1. Otpustite oba vijka ⑰ (Nemojte odvijati vijke ⑰ do kraja!).
2. Izdignite lanac ⑨ u sredini mača ⑳.
3. Okrenite regulacioni vijak ㉔ udesno ako je lanac previše opušten. Okrenite regulacioni vijak ㉔ ulevo ako je lanac prezategnut.
4. Ponovo zategnite oba vijka ⑰.
5. Pokrenite teleskopsku testeru u trajanju od oko 10 sekundi.
6. Ponovo proverite zategnutost lanca i po potrebi popravite.

5. SKLADIŠTENJE

Za vreme nekorišćenja [sl. O12]:

Proizvod morate da čuvate van domašaja dece.

1. Gurnite štitnik preko mača pa ga sklopite tako da žabica ⑩ uskoči.
2. Izvadite bateriju.
3. Napunite bateriju.
4. Očistite teleskopsku testeru, punjivu bateriju i punjač (vidi 4. ODRŽAVANJE).
5. Teleskopsku testeru, punjivu bateriju i punjač čuvajte na suvom, zatvorenom prostoru zaštićenom od mraza.

Odlaganje proizvoda:

(u skladu sa Direktivom 2012/19/EU / S.I. 2013 br. 3113)



Proizvod ne sme da se baci u običan komunalni otpad. Morate da ga odložite u skladu sa važećim lokalnim propisima o zaštiti životne sredine.

VAŽNO!

→ Rashodovan proizvod predajte Vašem lokalnom reciklažnom odlagalištu.

Odlaganje punjive baterije u otpad:



Baterija proizvođača GARDENA sadrži litijum-jonske ćelije koje po isteku radnog veka treba odložiti odvojeno od običnog komunalnog otpada.

Li-ion

VAŽNO!

→ Stare baterije predajte Vašem lokalnom reciklažnom odlagalištu.

1. Ispraznite litijum-jonske ćelije do kraja (obratite se servisnoj službi preduzeća GARDENA).
2. Onemogućite kratko spajanje kontakata litijum-jonskih ćelija.
3. Propisno odložite litijum-jonske ćelije u otpad.

6. OTKLANJANJE GREŠAKA



OPASNOST! Opasnost od telesnih povreda!

Postoji opasnost od posekotina u slučaju nehotičnog pokretanja proizvoda.

→ **Sačekajte da se lanac zaustavi, izvadite punjivu bateriju i navucite štitnik na mač pre nego što počnete da popravljate proizvod.**

Zamena lanca [sl. M1/M2/M3/T1]:



OPASNOST! Opasnost od telesnih povreda!

Opasnost od posekotina lancem.

→ **Nosite zaštitne rukavice dok menjate lanac.**

Ako učinak rezanja osetno opadne, npr. ako lanac otupi, potrebno ga je zameniti. Šestougaoni ključ za zavrtnje ⑰ nalazi se ispod zaštitnog poklopca ⑩.

Smeju se koristiti samo originalni **GARDENA Rezervni Lanac i mač sa art. 4048 ili Rezervni Lanac sa art. 4049.**

1. Odvijte oba vijka ⑰.
2. Skinite poklopac ⑳.
3. Skinite mač ㉔ sa lancem ⑨.
4. Skinite lanac ⑨ sa mača ㉔.
5. Očistite jedinicu motora ①, mač ㉔ i poklopac ㉔. Pritom posebno pazite na gumene zaptivke u kućištu i u poklopcu ㉔.
6. Postavite nov lanac ⑨ preko prednjeg graničnika ㉑ mača ㉔.
Uverite se da se lanac kreće u ispravnom smeru kao i da je prednji graničnik ㉑ okrenut ka gore.
7. Postavite mač ㉔ na jedinicu motora ① tako da spreznjak ㉒ prođe kroz mač ㉔, a lanac ⑨ bude postavljen oko pogonskog zupčanika ㉓.
8. Vratite poklopac ㉔ na jedinicu motora ①. Pazite pritom na gumenu zaptivku.
9. Ovlaš zategnite oba vijka ⑰.
10. **Zategnite lanac (vidi 4. ODRŽAVANJE).**

Problem	Mogući uzroci	Pomoć
Kratko vreme rada	Lanac je prezategnut.	→ Zategnite lanac (vidi Zatezanje lanca).
	Lanac nije podmazan, jer nema ulja.	→ Ulijte ulje za lance.
Teleskopska testera ne može da se zaustavi	Pokretačka poluga se zaglavila.	→ Izvadite bateriju pa otkočite pokretačku polugu.
Rezultat rada je neuredan	Lanac je tup ili oštećen.	→ Zamenite lanac.
Lanac je zagavljen	Lanac je previše labav.	→ Zategnite lanac.
Teleskopska testera jako vibrira	Lanac je previše labav.	→ Zategnite lanac.
Teleskopska testera se ne pokreće ili se zaustavlja. LED indikator greške ⑩ treperi zeleno [sl. 04]	Baterija je prazna.	→ Napunite bateriju.
Teleskopska testera se ne pokreće ili se zaustavlja. LED indikator greške ⑩ sveti crveno [sl. 04]	Temperatura baterije je van dozvoljenog raspona.	→ Sačekajte da temperatura baterije ponovo bude između 0 °C i +45 °C.
	Između baterijskih kontakata na teleskopskoj testeri ima kapljica vode ili vlage.	→ Suvom krpom prebrišite kapljice vode tj. vlagu.
	Motor je blokiran.	→ Uklonite prepreku. Ponovo pokrenite.
Teleskopska testera se ne pokreće ili se zaustavlja. LED indikator greške ⑩ treperi crveno [sl. 04]	Proizvod je neispravan.	→ Obratite se servisnoj službi preduzeća GARDENA.
Teleskopska testera se ne pokreće ili se zaustavlja. LED indikator greške ⑩ ne sveti [sl. 04]	Baterija nije ispravno postavljena u držač.	→ Postavite bateriju pravilno u držač tako da čujno doseđne.
	Baterija je neispravna.	→ Zamenite bateriju.
	Proizvod je neispravan.	→ Obratite se servisnoj službi preduzeća GARDENA.
Postupak punjenja nije moguć. Indikator punjenja baterije ④ trajno sveti [sl. 03]	Baterija nije (pravilno) postavljena.	→ Pravilno postavite bateriju na punjač.
	Baterijski kontakti su zaprljani.	→ Očistite baterijske kontakte (npr. višestrukim vađenjem i umetanjem baterije. Po potrebi zamenite bateriju).
	Temperatura baterije je van dozvoljenog raspona temperature za punjenje.	→ Sačekajte da temperatura baterije ponovo bude između 0 °C i +45 °C.
Indikator punjenja baterije ④ ne sveti [sl. 03]	Baterija je neispravna.	→ Zamenite bateriju.
	Strujni utikač punjača nije (pravilno) utaknut.	→ Ugurajte utikač (do kraja) u utičnicu.
	Utičnica, strujni kabl ili punjač su neispravni.	→ Proverite napon strujne mreže. Ovlašćenog trgovini GARDENA proizvoda ili GARDENA servisnoj službi preputite neka po potrebi prekontrolise punjač.



NAPOMENA: U slučaju drugih smetnji obratite se servisnom centru preduzeća GARDENA. Popravke prepustite samo stručnjacima servisnih centara preduzeća GARDENA ili specijalizovanim prodavcima koje je u tu svrhu ovlastila GARDENA.

GARDENA Sistemska baterija PBA 18V/45 P4A PBA 18V/72 P4A	Punjiva baterija za produženje vremena rada ili za zamenu.	art. 14903 art. 14905
GARDENA Brzi punjač za baterije AL 1830 CV P4A	Za brzo punjenje svih baterija sistema POWER FOR ALL PBA 18V..W-..	art. 14901

7. TEHNIČKI PODACI

Akumulatorska teleskopska testera	Jedinica	Vrednost (art. 14770)
Brzina lanca	m/s	3,8
Dužina mača	mm	200
Vrsta lanca	px	90
Zapremina rezervoara za ulje	cm ³	60
Raspon izvlačenja teleskopske cevi	cm	0 – 50
Težina (zajedno sa baterijom)	kg	3,5
Nivo zvučnog pritiska L _{PA} ¹⁾ Nepouzdanost k _{PA}	dB (A)	73 3
Nivo zvučne snage L _{WA} ¹⁾ : izmeren / garantovan Nepouzdanost k _{WA}	dB (A)	90 / 93 3
Vibracije šaka-ruka a _{vhw} ²⁾ Nepouzdanost k _{vhw}	m/s ²	1 1,5

Merni postupak prema: ¹⁾ DIN EN ISO 22868 ²⁾ DIN EN ISO 22867 / S.I. 2001 No. 1701



NAPOMENA: Navedena vrednost emisije vibracija izmerena je u skladu sa normiranim postupkom ispitivanja i može da se koristi za poredenje sa nekim drugim elektroalatom. Ta vrednost takođe može da se koristi za privremenu procenu izloženosti. Vrednost emisije vibracija može da varira tokom stvarne primene elektroalata.

Sistemska baterija	Jedinica	Vrednost (PBA 18V 2,5Ah W-B)	
Napon baterije	V (DC)	18	
Kapacitet baterije	Ah	2,5	
Ukupan broj ćelija (liti-jum-jon)		5	
Prikladni punjači za baterije sistema POWER FOR ALL		AL 1810 CV / AL 1815 CV / AL 18V-20 / AL 1830 CV / AL 1880 CV / AL 18V-44	
Punjač za baterije	Jedinica	Vrednost (AL 1810 CV)	Vrednost (AL 18V-20)
Napon el. mreže	V (AC)	220 – 240	220 – 240
Frekvencija el. mreže	Hz	50 – 60	50 – 60
Nominalna snaga	W	26	50
Napon punjenja baterije	V (DC)	18	18
Maks. struja punjenja baterije	mA	1000	2000
Trajanje punjenja baterije (približno)			
PBA 18V 2,0Ah W-B	min.	124	64
PBA 18V 2,5Ah W-B	min.	154	79
PBA 18V 4,0Ah W-C	min.	244	124
Dozvoljena temperatura baterije tokom punjenja	°C	0 – 45	0 – 45
Težina	g	170	210
Stepen zaštite		□ / II	□ / II
Prikladne baterije sistema POWER FOR ALL		PBA 18V	PBA 18V

8. PRIBOR/REZERVNI DELOVI

GARDENA Rezervni lanac i mač	Lanac i mač za zamenu.	art. 4048
GARDENA Rezervni lanac	Lanac za zamenu.	art. 4049
GARDENA Ulje za motorne testere	Za podmazivanje lanca.	art. 6006

9. SERVIS

Pronađite aktuelne kontakt informacije našeg servisnog centra na zadnjoj stranici i na mreži:

- <https://www.gardena.com/int/support/advice/contact/>

UK Акумуляторного телескопічного сучкоріза-пилки

1. ВКАЗІВКИ З ТЕХНІКИ БЕЗПЕКИ	123
2. МОНТАЖ	126
3. ОБСЛУГОВУВАННЯ	126
4. ДОГЛЯД	128
5. ЗБЕРІГАННЯ	128
6. УСУНЕННЯ НЕСПРАВНОСТЕЙ	128
7. ТЕХНІЧНІ ХАРАКТЕРИСТИКИ	129
8. КОМПЛЕКТУЮЧІ/ЗАПЧАСТИНИ	129
9. СЕРВІСНЕ ОБСЛУГОВУВАННЯ	130

Це переклад оригіналу інструкції.



Цей виріб не призначений для використання особами (включно з дітьми) з обмеженими фізичними, сенсорними або розумовими здібностями або за відсутності досвіду та/або знань, за винятком випадків, коли вони знаходяться під наглядом особи, яка відповідає за їх безпеку, або отримують від неї вказівки з користування виробом. Діти повинні перебувати під наглядом дорослих для впевненості, що вони не граються з виробом. Ми рекомендуємо використання виробу підлітками тільки після досягнення 16 років.

Належне застосування:

Висоторіз **GARDENA Призначений** для обрізування дерев, живоплотів, кущів та чагарників з гілками діаметром до 8 см у приватних домашніх та аматорських садах.

Виріб не призначений для тривалої експлуатації.



НЕБЕЗПЕКА! Небезпека отримання травми!

→ Сучкоріз-пилку не можна використовувати для рубання дерев. Обрізайте гілки дрібними частинами, щоб вони не впали на Вас; великі гілки, що впали на землю, можуть підскочити догори. Під час обрізки не стійте під гілкою. Не застосовується для догляду за ставками.

1. ВКАЗІВКИ З ТЕХНІКИ БЕЗПЕКИ

ВАЖЛИВО!

Ретельно прочитайте цю інструкцію з експлуатації та збережіть її, щоб при необхідності можна було звернутися до неї.

Символи на виробі:



УВАГА!

Інструкція з експлуатації повинна бути старанно прочитана, щоб забезпечити розуміння усіх елементів управління та їхніх функцій.



Користуйтеся окулярами для захисту очей і засобами захисту органів слуху.



Небезпека ураження електричним струмом!
Дотримуйтеся відстані мінімум 10 м від ліній електропередач.



Завжди одягайте захисні рукавички.



Завжди одягайте захисне взуття з нековзною підшвою.



Завжди одягайте захисний шолом.



Не піддавати впливу дощу.

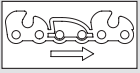

Напрямок обертання ланцюга.



Для зарядного пристрою:
Негайно вийміть вилку з розетки у випадку, якщо кабель пошкоджений або перерізаний.

Загальні вказівки з техніки безпеки

Загальні вказівки з техніки безпеки для електроінструментів



ЗАСТЕРЕЖЕННЯ!

Ознайомтеся з усіма вказівками з техніки безпеки, інструкціями, зображеннями та технічними характеристиками, що входять до комплекту постачання цього електроінструменту.

Недбалість при дотриманні вказівок з техніки безпеки та інструкцій може призвести до ураження електричним струмом, пожежі та/або важких травм.

Усі вказівки з техніки безпеки та інші інструкції слід надійно зберігати на майбутнє. Термін „електроінструмент“, що використовується у вказівках з техніки безпеки, стосується електроінструменту, який працює від електромережі (з кабелем живлення) або електроінструменту, який працює на акумуляторі (без кабеля живлення).

1) Безпека на робочому місці

- Підтримуйте порядок на робочому місці. Робоче місце повинно бути добре освітлене. Безлад на робочому місці або погано освітлені місця роботи можуть призвести до нещасних випадків.
- Не використовуйте електроінструмент у вибухонебезпечних місцях, де знаходяться горючі рідини, газу або пил. Електроінструменти виробляють іскру, яка може підпалити пил або пари.
- При використанні електроінструменту тримайте на відстані дітей та інших осіб.
Ви можете відволіктися і втратити контроль над пристроєм.

2) Електробезпека

- Штепсельна вилка електроінструменту повинна підходити до розетки. Ні в якому разі не модифікуйте вилку. Не використовуйте вилки-перехідники разом із заземленими електроінструментами. Немодифіковані вилки і відповідні розетки знижують ризик ураження електричним струмом.
- Уникайте контакту тіла з заземленими поверхнями, такими як труби, батареї опалення, плити та холодильники.
Існує підвищений ризик враження електричним струмом, якщо Ваше тіло заземлене.
- Не допускайте попадання дощової води або вологи на електроінструменти. Проникнення води в електроінструмент підвищує ризик ураження електричним струмом.
- Не використовуйте з'єднувальний кабель не за призначенням: щоб переносити, підвішувати електроінструмент або витягувати штекер з розетки. Тримайте кабель подалі від джерел тепла, мастила, гострих країв або рухомих деталей пристрою.
Пошкоджені або заплутані кабелі підвищують ризик ураження електричним струмом.
- Якщо ви працюєте з електроінструментом під відкритим небом, використовуйте тільки кабелі-подовжувачі, призначені для робіт під відкритим небом.
Використання подовжувача, призначеного для робіт під відкритим небом, зменшує ризик ураження електричним струмом.
- Якщо не можна уникнути експлуатації електроінструменту в умовах вологості, використовуйте автоматичний запобіжник вимикач, що спрацьовує при появі струму витoku. Застосування автоматичного запобіжного вимикача зменшує ризик ураження електричним струмом.

3) Безпека людей

- Будьте уважні, слідкуйте за тим, що Ви робите і керуйтеся здоровим глуздом при експлуатації електроінструменту. Не використовуйте електроінструмент, коли ви стомлені або перебуваєте під впливом наркотиків, алкоголю або лікарських засобів.
Одна мить неуважності при використанні електроінструменту може призвести до серйозних травм.
- Одягайте засоби індивідуального захисту і завжди захисні окуляри. Носіння засобів індивідуального захисту таких, як респіратор, нековзне безпечне взуття, шолом або засоби органів слуху, в залежності від виду та використання електроінструменту, зменшують ризик отримання травм.
- Уникайте ненавмисного введення в експлуатацію. Переконайтеся, що електроінструмент відключений, перед тим як Ви його підключите до джерела живлення та/або акумулятора, будете піднімати його чи транспортувати.
Якщо при перенесенні електроінструменту Ви тримаєте палець на перемикачі або підключаєте пристрій до живлення у положенні «включено», то це може призвести до нещасного випадку.
- Перед тим, як Ви включите електроінструмент, видаліть регульовальні інструменти або гайковий ключ.
Інструмент або ключ, які знаходяться в частині пристрою, що обертається, можуть призвести до травм.
- Уникайте неправильного положення тіла. Стійте впевнено і завжди зберігайте рівновагу. Завдяки цьому Ви зможете краще контролювати електроінструмент у несподіваних ситуаціях.
- Носіть придатний одяг. Не носіть просторий одяг або прикраси. Оберігайте волосся, одяг і рукавички від рухомих деталей.
Просторий одяг, прикраси або довге волосся можуть потрапити в рухомі частини.
- Якщо можна встановити пристрої для відсмоктування та вловлювання пилу, то їх необхідно підключити й правильно використовувати. Використання пристроїв для відсмоктування пилу може зменшити ризик виникнення спричиненої пилом небезпеки.
- Не тіште себе ілюзією безпеки й не нехтуйте правилами техніки безпеки для електроінструментів, навіть якщо після багаторазового використання ви добре знаєте, як використовувати електроінструмент.
Недбалість буквально за мить може призвести до важких травм.

4) Застосування електроінструменту та обходження з ним

- Не перевантажуйте пристрій. Використовуйте для своєї роботи тільки електроінструмент, який призначений для цього.
З відповідним електроінструментом, Ви працюватимете краще і безпечніше в зазначеному діапазоні потужностей.
- Не використовуйте електроінструмент, вимикач якого зіпсований.
Інструмент, який не можна ввімкнути або вимкнути є небезпечним, і його слід відремонтувати.
- Витягніть вилку з розетки і/або вийміть акумулятор перед налаштуванням пристрою, заміною комплектуючих або перед тим, як відкласти пристрій в сторону. Такі запобіжні заходи з техніки безпеки допоможуть запобігти випадковому запуску електроінструменту.
- Зберігайте електроінструмент, яким Ви не користуєтесь, поза досяжністю дітей. Не дозволяйте особам, які не обізнані з експлуатацією пристрою або наданими інструкціями, користуватися ним.
Електроінструменти небезпечні, якщо вони використовуються недосвідченими особами.
- Ретельно доглядайте за електроінструментами. Перевірте, щоб рухомі частини бездоганно функціонували та безперешкодно рухалися, щоб деталі не були зламані або пошкоджені таким чином, що це порушить роботу електроінструменту. Перед використанням пристрою відремонтуйте пошкоджені деталі. Багато аварій трапляється через погане обслуговування електроінструментів.
- Ріжучі інструменти повинні бути гострими та чистими.
Належно доглянуті ріжучі інструменти з гострими ріжучими кантами менше застрягають, та ними легше керувати.
- Використовуйте електроінструмент, робочий інструмент, комплектуючі тощо відповідно до цих вказівок. Враховуйте при цьому умови праці і діяльність, що виконується.
Експлуатація електроінструментів у цілях, не зазначених в інструкції, може призвести до виникнення небезпечних ситуацій.
- Ручки та захватні поверхні мають бути сухими, чистими, без оливи та консистентного мастила.
Слизькі ручки та захватні поверхні зменшують надійність управління й контролю електроінструменту в непередбачуваних ситуаціях.
- Використання акумуляторного інструменту та обходження з ним
 - Акумулятори заряджайте тільки в зарядних пристроях, які рекомендуються виробником. Для зарядного пристрою, який придатний для певного виду акумуляторів, існує небезпека виникнення пожежі, якщо він застосовується з іншими акумуляторами.
 - В електроінструментах застосовуйте тільки передбачені для них акумулятори. Застосування інших акумуляторів може спричинити поранення і викликати небезпеку пожежі.
 - Утримуйте акумулятори, якими не користуєтесь, на відстані від канцелярських скріпок, монет, ключів, голок, гвинтів або інших дрібних металевих предметів, які можуть спричинити замикання контактів. Коротке замикання контактів акумулятора може призвести до опіків чи пожежі.

г) При неправильному застосуванні рідина може вийти з акумулятора. Уникайте контакту з нею. При випадковому контакті, сполосніть водою. Якщо рідина потрапила в очі, скористуйтеся додатково лікарською допомогою.

Рідина, яка виходить з акумулятора, може призвести до подразнення шкіри або опіків.

д) Не використовуйте пошкоджену акумуляторну батарею або акумуляторну батарею зі зміненою конструкцією. Пошкоджені або змінені акумуляторні батареї можуть працювати непередбачуваним чином, що може спричинити пожежу, вибух або небезпеку травмування.

е) Тримайте акумуляторну батарею подалі від вогню та джерел високих температур.

Вогонь та температури понад 130 °C можуть призвести до вибуху.

є) Дотримуйтеся інструкцій із заряджання й за жодних обставин не заряджайте акумуляторну батарею або акумуляторний інструмент за межами температурного діапазону, вказаного в інструкції з експлуатації. Неправильне заряджання або заряджання за межами допустимого температурного діапазону може зруйнувати акумуляторну батарею та підвищити небезпеку пожежі.

6) Сервісне обслуговування

а) Свій електроінструмент ремонтуйте тільки у кваліфікованих спеціалістів і лише з використанням оригінальних деталей.

Це забезпечить гарантію збереження безпеки електроінструменту.

б) За жодних обставин не виконуйте технічне обслуговування пошкоджених акумуляторних батарей. Усі роботи з техобслуговування повинні виконувати виробник або авторизовані сервісні центри.

Національні приписи можуть обмежувати використання висоторіза.

Перевіряйте виріб перед використанням і після падіння або інших ударів, щоб виявити істотні ушкодження або дефекти.

Вказівки з техніки безпеки під час використання висоторіза

а) Завжди тримайте будь-які частини тіла подалі від ланцюга. Ніколи не намагайтеся видаляти зрізаний матеріал або утримувати його, коли ланцюг рухається. Після вимкнення вимикача ланцюг продовжує рухатися. Миттєва неувважність під час використання висоторіза може призвести до важких травм.

б) Переносьте висоторіз за ручку, попередньо зупинивши ланцюг, та не підносячи пальці до силового вимикача.

Правильне перенесення висоторіза зменшує небезпеку несанкціонованого запуску, що може призвести до травмування ланцюгом.

в) Під час транспортування або зберігання висоторіза ланцюг завжди має бути захищений захисним кожухом. Належне використання висоторіза зменшує небезпеку травмування ланцюгом.

г) Витягуючи застряглий матеріал, що розрізається, або проводячи роботи з технічного обслуговування, переконайтеся в тому, що всі силові вимикачі вимкнено, а акумуляторний блок витягнуто або від'єднано. Несанкціоноване вмикання висоторіза під час витягування матеріалу, що розрізається, або проведення робіт з технічного обслуговування може призвести до важких травм.

д) Витягуючи застряглий матеріал, що розрізається, або проводячи роботи з технічного обслуговування, переконайтеся в тому, що всі силові вимикачі вимкнено, а блокування вмикання активовано. Несанкціоноване вмикання висоторіза під час витягування матеріалу, що розрізається, або проведення робіт з технічного обслуговування може призвести до важких травм.

е) Тримайте висоторіз виключно за ізольовані захватні поверхні, оскільки ланцюг може зачепити приховану електропроводку.

Контакт ланцюга з дротом, що знаходиться під напругою, може призвести до напруги на металевих деталях і спричинити ураження електричним струмом.

є) Приберіть відповідну електропроводку із зони різання.

Дроти можуть бути приховані в живоплотах та деревах, і їх можна порізати ланцюгом.

и) Не використовуйте висоторіз за поганих погодних умов, особливо, якщо є небезпека блискавки.

Таким чином можна знизити небезпеку удару блискавкою.

Вказівки з техніки безпеки під час використання висоторіза

а) Для зменшення небезпеки смертельного ураження електричним струмом за жодних обставин не використовуйте висоторіз збільшеного радіусу дії біля електричних дротів.

Зачіпання дротів, що знаходяться під напругою, або використання біля них може призвести до важких травм або смертельного ураження електричним струмом.

б) Під час використання завжди тримайте висоторіз збільшеного радіусу дії обома руками. Тримайте висоторіз збільшеного радіусу дії обома руками, щоб не втрачати контроль над ним.

в) Під час виконання робіт із піднятими вгору руками висоторізом збільшеного радіусу дії надягайте захисний шолом.

Падіння уламків може призвести до важких травм.

Перевірте живоплоти та дерева на наявність прихованих предметів (наприклад, дротяних огорож та прихованої електропроводки).

Рекомендується використовувати автоматичний вимикач зі струмом спрацьовування 30 мА або менше.

Тримайте висоторіз обома руками за обидві ручки.

Висоторіз призначено для робіт, за яких користувач стоїть на землі, а не на драбині або інших нестійких поверхнях.

Перед використанням висоторіза переконайтеся в тому, що блокувальні пристрої різних рухомих частин (наприклад, подовженого штока та поворотного елемента) знаходяться в положенні блокування.

Додаткові вказівки з техніки безпеки

Вказівки з техніки безпеки під час використання акумуляторів і зарядних пристроїв

→  Уважно ознайомтеся з усіма попередженнями й інструкціями. Недотримання попереджень та інструкцій може призвести до ураження електричним струмом, пожежі чи серйозних травм.

→ Зберігайте ці інструкції в безпечному місці. Використовуйте зарядний пристрій, лише якщо ви знайомі з усіма його функціями, можете застосовувати їх без обмежень або отримали відповідні інструкції.

→ Не використовуйте виріб у вибухонебезпечному середовищі.

→ Під час використання, чищення та обслуговування виробу стежте за дітьми. Не дозволяйте дітям гратися із зарядним пристроєм.

→ Заряджайте тільки літій-іонні акумулятори системи POWER FOR ALL типу PBA 18V з ємністю не менше 1,5 А·год (від 5 акумуляторних елементів). Напруга акумулятора має відповідати напрузі зарядного пристрою для заряджання акумулятора. Не заряджайте одноразові батареї. Інакше існує ризик пожежі або вибуху.

→  Зарядний пристрій треба використовувати лише в закритих приміщеннях. Потраплення води в зарядний пристрій підвищує ризик ураження електричним струмом.

→ Тримайте зарядний пристрій у чистоті.

Забруднення збільшує ризик ураження електричним струмом.

→ Перед використанням завжди перевіряйте зарядний пристрій, а також кабель і вилку. Не використовуйте зарядний пристрій, якщо помітили будь-які пошкодження. Не розбирайте зарядний пристрій самостійно. Його ремонт має виконувати лише кваліфікований персонал із використанням лише оригінальних запасних частин. Пошкоджений зарядний пристрій, кабель або вилка збільшують ризик ураження електричним струмом.

→ Не використовуйте зарядний пристрій на легкозаймистих поверхнях (наприклад, папір, текстиль тощо) або в горючих середовищах. Існує ризик займання через нагрівання зарядного пристрою під час заряджання.

→ Якщо треба замінити з'єднувальний кабель, задля уникнення небезпечних ситуацій цю роботу має виконувати персонал компанії GARDENA або уповноваженого центру обслуговування електроінструментів GARDENA.

→ Ці вказівки з техніки безпеки стосуються лише літій-іонних акумуляторів 18 В системи POWER FOR ALL.

→ Заряджати акумуляторних батарей треба здійснювати виключно з використанням рекомендованих виробником зарядних пристроїв.

Зарядний пристрій для акумуляторів певного типу може створювати ризик пожежі в разі використання з іншим акумулятором.

→ Якщо акумулятор пошкоджений або використовується неналежним чином, назовні також може виходити пара. Переконайтеся, що приміщення добре провітрюється, а якщо відчуте будь-який несприятливий вплив, зверніться по медичну допомогу. Випари можуть подразнювати дихальні шляхи.

→ Якщо акумулятор несправний, рідина може витікати та потрапити на розташовані поруч предмети. Перевірте частини, які перебували під впливом. Почистьте їх або замініть, якщо необхідно.

→ У разі неправильного використання або пошкодження акумулятора з нього може витікати легкозаймиста рідина. Уникайте контакту з нею. При випадковому потрапленні промийте це місце водою. Якщо рідина потрапить в очі, зверніться по додаткову медичну допомогу. Рідина, виплеснута з акумулятора, може викликати подразнення або опіки.

→ Використовувати акумуляторну батарею можна виключно в партнерських виробках системи POWER FOR ALL. Акумуляторні батареї на 18 В із позначкою POWER FOR ALL цілковито сумісні з такими виробами: усі партнерські вироби на 18 В системи POWER FOR ALL.

→ Дотримуйтеся рекомендацій щодо акумулятора, які містяться в інструкції з експлуатації вашого виробу. Це єдиний спосіб безпечно-го експлуатування акумуляторної батареї та виробу, а також захисту акумуляторів від небезпечних перевантажень.

→ Заряджати акумуляторні батареї треба виключно за допомогою рекомендованих виробником або партнерами систем POWER FOR ALL зарядних пристроїв. Придатні для застосування з певними типами акумуляторних батарей зарядний пристрій може зумовлювати ризик виникнення пожежі в разі використання з іншими батареями (тип акумуляторної батареї: PBA 18B тощо / Сумісні зарядні пристрої для акумуляторних батарей: AL 18 тощо).

→ Акумулятори постачаються частково зарядженими. Щоб забезпечити повну продуктивність акумулятора, повністю зарядьте його в зарядному пристрої перед першим використанням.

→ Зберігайте батареї в недоступному для дітей місці.

→ Не відкривайте акумулятор. Існує небезпека короткого замикання.

→ Уникайте короткого замикання акумулятора. Якщо акумулятор не використовується, потрібно тримати його подалі від скріпок, монет, ключів, цвяхів, гвинтів та інших дрібних металевих предметів, які можуть з'єднати контакти. Замикання контактів акумулятора може призвести до опіків або пожежі.

→ Після використання контакти акумулятора можуть бути гарячими. Коли ви виймаєте акумуляторну батарею, пам'ятайте, що контакти можуть бути гарячими.

→ Цвяхи, викрутки й інші гострі предмети, а також надмірний механічний вплив можуть пошкодити акумулятор.

Через це у виробі може статися коротке замикання, яке спричинить горіння, задимлення, вибух або перегрівання.

→ За жодних умов не виконуйте технічне обслуговування пошкоджених акумуляторів. Будь-яке технічне обслуговування акумуляторів мають виконувати лише персонал заводу-виробника або фахівці уповноважених центрів обслуговування.

→  **Захищайте акумулятор від нагрівання, наприклад безперервним інтенсивним сонячним світлом чи вогнем, а також від бруду, води й вологи.**



Існує ризик вибуху й короткого замикання.

→ Використовуйте й зберігайте акумулятор лише за температури навколишнього середовища від $-20\text{ }^{\circ}\text{C}$ до $+50\text{ }^{\circ}\text{C}$.

Не залишайте акумулятор в автомобілі, наприклад улітку. За температури $< 0\text{ }^{\circ}\text{C}$ продуктивність деяких пристроїв може знизитися.

→ Заряджайте акумулятор лише за температури навколишнього середовища від $0\text{ }^{\circ}\text{C}$ до $+35\text{ }^{\circ}\text{C}$.

Заряджання поза межами цих діапазонів температур може призвести до пошкодження акумулятора чи збільшення ризику займання.

→ Після використання дайте акумулятору охолонути щонайменше 30 хвилин перед заряджанням або зберіганням.

Електробезпека



НЕБЕЗПЕКА! Зупинка серця!

Цей виріб під час експлуатації створює електромагнітне поле. Це поле при певних умовах може створити негативний вплив на роботу активних або пасивних медичних імплантатів. Щоб виключити небезпечні ситуації, які можуть призвести до тяжких або смертельних травм, особи з медичним імплантатом перед використанням цього виробу повинні проконсультуватися зі своїм лікарем і виробником імплантату.

Зарядний пристрій необхідно підключати тільки до мережі змінного струму з напругою, зазначеною на типовій таблиці.

Ні за яких обставин не дозволяється підключати заземлення до якоїсь із частин виробу.

Не застосовуйте виріб за поганих погодних умов, що можуть спричинити небезпеку.

Захищайте контакти акумуляторної батареї від вологи.

Особиста безпека



НЕБЕЗПЕКА! Небезпека задухи!

Дрібні частини можуть бути легко проковтнуті. Через поліетиленовий мішок існує небезпека задухи для маленьких дітей. Не допускайте маленьких дітей до місця збірки.

Використовуйте сучкоріз-пилку тільки за його призначенням. Оператор або користувач відповідальний за виникнення нещасних випадків з іншими особами, і за небезпеку, яка може завдати шкоди їм або їхньому майну. Особливо слідкуйте за безпекою третіх осіб через збільшений радіус робочої зони, коли висунуте телескопіювання.



НЕБЕЗПЕКА!

Під час використання засобів захисту органів слуху та через шум роботи виробу можна не помітити, що до робочої зони наблизились сторонні особи.

Завжди носіть належний одяг, рукавиці та стійке взуття.

Уникайте контакту з маслом для ланцюга, особливо якщо у Вас на це алергія.

Огляньте ділянки, де буде використовуватися сучкоріз-пилка й вилучіть увесь дріт, приховані електричні кабелі та інші сторонні предмети.

Усі зміни конфігурації пристрою (поворот ріжучої головки, подовження телескопічної трубки) дозволяється виконувати тільки при надягнутому захисному кожусі, а сучкоріз-пила при цьому не повинен опиратися на пиляльний апарат.

Перед використанням і після отримання сильного удару машину слід перевірити на предмет тріщин або пошкодження і при потребі провести ремонтні роботи.

Ніколи не намагайтеся працювати з некомплектним або з модифікованим без дозволу виробника сучкорізом-пилкою.

Застосування та догляд за електроінструментами

Ви повинні знати як вимкнути виріб у разі необхідності. Ніколи не тримайте сучкоріз-пилку за захисний кожух.

Не використовуйте сучкоріз-пилку, якщо ушкоджені захисні пристрої.

При роботі із сучкоріз-пилкою забороняється використовувати драбину.

Використовуйте виріб тільки, встановивши його на надійну основу.

Зніміть акумулятор:

- перед тим, як залишити сучкоріз-пилку без догляду на якийсь час;
- перед тим як зняти блокування;

- перед перевіркою або очищенням або проведенням ремонту сучкоріз-пилки;
- якщо сучкоріз-пилка наштовхнувся на який-небудь предмет. Сучкоріз-пилку можна знову використовувати тільки тоді, коли буде дійсно встановлено, що сучкоріз-пилка повністю перебуває в безпечному робочому стані;
- якщо сучкоріз-пилка почне незвичайно сильно вібрувати. В даному випадку його необхідно негайно перевірити. Надмірна вібрація може спричинити поранення;
- перед тим, як передати виріб іншій особі.



НЕБЕЗПЕКА ОТРИМАННЯ ТРАВМ!

Не доторкайтеся до ланцюга.

→ По закінченні роботи або при перерві у роботі одягніть захисний кожух.

Усі гайки та гвинти мають бути щільно затягнуті для забезпечення безпечної роботи виробу.

Якщо виріб нагрівся в процесі експлуатації, то перед зберіганням дайте йому охолонути.

Не зберігайте сучкоріз-пилку за температури понад $35\text{ }^{\circ}\text{C}$ або під прямими сонячними променями.

Сучкоріз-пилку не можна зберігати в місцях, де може накопичуватися статична електрика.

Увага! Матеріал, що розрізається, може падати.

Працюйте виключно за денного світла або в умовах гарного освітлення.

2. МОНТАЖ



НЕБЕЗПЕКА! Небезпека отримання травми!

Небезпека отримання порізу при випадковому запуску виробу.

→ Витягніть акумуляторну батарею і надягніть на пиляльний апарат захисний кожух, перш ніж збирати виріб.

Висоторіз, акумулятор, зарядний пристрій акумулятора, ланцюг, шина, захисний кожух, шестигранний ключ та інструкція з експлуатації входять у комплект постачання.

Монтаж телескопічної ручки [зобр. A1/A2]:

1. Вставте телескопічну ручку ② до упору в блок мотора ①. При цьому обидві мітки M повинні знаходитися друг проти друга.
2. Туго затягніть сіру гайку ③.

Установка наплічного ремня [зобр. A3]:



УВАГА!

Необхідно використовувати наплічний ремінь, який входить до поставки.

1. Розкрийте тримач поясу ④, затисніть його навколо рукоятки й туго затягніть гвинтом ⑤.
2. Підвісьте карабін ⑥ на тримач поясу ④.
3. Відрегулюйте необхідну довжину поясу за допомогою швидкодіючого затискача.

3. ОБСЛУГОВУВАННЯ



НЕБЕЗПЕКА! Небезпека отримання травми!

Небезпека отримання порізу при випадковому запуску виробу.

→ Зачекайте, доки ланцюг не зупиниться, витягніть акумуляторну батарею та надіньте захисний кожух на пиляльний апарат, перш ніж регулювати або транспортувати виріб.

Зарядити акумуляторну батарею [зобр. O1/O2/O3]:



УВАГА!

→ Враховуйте мережеву напругу! Напруга джерела електроживлення повинна відповідати даним на фірмовій таблиці зарядного пристрою.

До комплекту поставки висоторіза GARDENA, арт. 14770-55, акумуляторна батарея та зарядний пристрій не входять.

Завдяки інтелектуальній зарядній системі заряд акумуляторної батареї автоматично розпізнається, й акумуляторна батарея заряджається оптимальним зарядним струмом залежно від її температури та напруги.

Це захищає акумуляторну батарею й дозволяє підтримувати повний заряд під час зберігання в зарядному пристрої.

1. Натисніть кнопку фіксатора (A) та витягніть акумуляторну батарею (B) з кріплення акумуляторної батареї (C).
2. Підключіть зарядний пристрій акумулятора (C) до електромережі.
3. Надягніть зарядний пристрій акумуляторної батареї (C) на акумуляторну батарею (B).

Якщо індикатор заряду акумуляторної батареї (C) на зарядному пристрої блимає зеленим світлом, то акумуляторна батарея заряджається.

Якщо індикатор заряду акумуляторної батареї (C) на зарядному пристрої горить постійним зеленим світлом, то акумуляторну батарею повністю заряджено

(тривалість зарядки, див. 7. ТЕХНІЧНІ ХАРАКТЕРИСТИКИ).

4. В процесі зарядки перевіряйте через рівномірні проміжки часу ступінь зарядки.
5. Після повної зарядки акумуляторної батареї (B) ви можете від'єднати акумуляторну батарею (B) від зарядного пристрою (C).

Значення елементів індикації:

Індикатор на зарядному пристрої [зобр. O3]:

Блимання індикатора заряду акумуляторної батареї (C) Про процес зарядки сигналізує блимання індикатора заряду акумуляторної батареї (C).



Вказівка: зарядження можливе тільки, якщо температура акумуляторної батареї відповідає допустимому температурному діапазону зарядження, див. 7. ТЕХНІЧНІ ХАРАКТЕРИСТИКИ.

Постійне світло індикатора заряду акумуляторної батареї (C)



Постійне світло індикатора заряду акумуляторної батареї (C) сигналізує про повну зарядку акумуляторної батареї або про те, що температура акумуляторної батареї виходить за межі допустимого температурного діапазону зарядження, й тому зарядження є неможливим. Акумуляторна батарея почне заряджатися, щойно буде досягнуто допустимий температурний діапазон.

Якщо акумуляторну батарею не вставлено, то **постійне світло** індикатора заряду акумуляторної батареї (C) сигналізує про те, що мережевий штекер вставлено до розетки, й зарядний пристрій готовий до експлуатації.

Індикатор заряду акумуляторної батареї (P) на виробі [зобр. O4/O14]:

Після запуску виробу індикатор заряду акумуляторної батареї (P) відображається протягом 5 секунд.

Заряд акумуляторної батареї	Індикатор заряду акумуляторної батареї
зарядженість на 67 – 100 %	(1), (2) та (3) горять зеленим світлом
зарядженість на 34 – 66 %	(1) та (2) горять зеленим світлом
зарядженість на 11 – 33 %	(1) горить зеленим світлом
зарядженість на 0 – 10 %	(1) блимає зеленим світлом

Якщо світлодіод (1) блимає зеленим світлом, то акумуляторну батарею потрібно зарядити.

Якщо горить або блимає світлодіодний індикатор помилки (M), див. 6. УСУНЕННЯ НЕСПРАВНОСТЕЙ.

Завдання мастила для ланцюга [зобр. O5]:



НЕБЕЗПЕКА!

Якщо ланцюг на пиляльному апараті недостатньо змазаний, то розрив ланцюга може привести до травм.

→ Перед кожним використанням перевіряйте, чи покрито ланцюг достатньою кількістю оливи.

Ми рекомендуємо оливу для ланцюгових пилкок GARDENA арт. 6006 або біооливу для ланцюгів із еквівалентними характеристиками від експертних роздрібних торговців.

1. Відгвинтіть кришку оливного бака (7).
2. Заливайте оливу для ланцюга в наливний патрубок (8) доти, доки віконце контролю рівня оливи (9) повністю не заповниться оливою.
3. Знову закрутіть кришку оливного бака (7) на наливний патрубок (8).
4. Перевірте систему оливного змащування.

Якщо на виріб було пролито оливу, необхідно ретельно його очистити.

Перевірка системи змащування [зобр. O6]:

→ Скеруйте пиляльний апарат (20) на відстані прибіл. 20 см над світлою поверхнею зрізаного дерева.
Через хвилину роботи машини на поверхні повинні бути добре видні сліди мастила.



УВАГА!

Пиляльний апарат (20) у жодному разі не повинен торкатися піску або ґрунту, тому що це приведе до підвищеного зношування ланцюга!

Робочі положення:

Сучкоріз-пилку можна використовувати в 2 робочих положеннях (зверху/знизу). Для досягнення рівного зрізу товсті гілки необхідно зрізати в 2 кроки (як показано на малюнках).

Пиляння згори (товсті гілки) [зобр. O6/O7/O8]:

1. Надпиляйте гілку знизу макс. до 1/3 і діаметру (ланцюг створює навантаження на передній упор (a)).
2. Спиляйте гілку згори (ланцюг створює навантаження на задній упор (b)).

Пиляння знизу [зобр. O6/O9]:

→ Спиляйте гілку згори (ланцюг створює навантаження на задній упор (b)).

Поворот блока мотора [зобр. O10]:

Блок мотора (1) можна нахилити від 60° до -60° із кроком 15.

1. Утримуйте обидві помаранчеві кнопки (11) натиснутими й нахиліть блок мотора (1) в бажане положення.
2. Відпустіть обидві помаранчеві кнопки (11) і дайте блоку мотора (1) зафіксуватися.

Подовження телескопічної трубки [зобр. O11]:

Телескопічну трубку (2) можна безступінчатно подовжити до 50 см.

1. Ослабте помаранчеву гайку (12).
2. Висуньте телескопічну ручку (2) на необхідну довжину.
3. Знову туго затягніть помаранчеву гайку (12).

Запуск сучкоріза-пилки [зобр. O1/O12/O13/O14]:



НЕБЕЗПЕКА! Небезпека отримання травми!

Існує загроза отримання травми, якщо виріб не зупиниться після того, як був відпущений пусковий важіль.

→ Не обходьте захисні пристосування або вимикач.
Наприклад, не закріплюйте пусковий важіль за ручку.

Перед початком виконання робіт необхідно перевірити наступні параметри:

- Залита достатня кількість мастила для ланцюга й перевірена система змащування (див. 3. ОБСЛУГОВУВАННЯ).
- Пиляльний ланцюг натягнутий (див. 4. ДОГЛЯД).

Запуск:

Виріб оснащений подвійним захисним пристроєм (пусковий важіль з блокуванням включення), який захищає виріб від випадкового вмикання.

1. Вставте акумуляторну батарею (B) в зажим акумуляторної батареї (D), поки вона не клацне, ставши на місце.
2. Відкрийте фіксатор (18) захисного кожуха та зніміть його з пиляльного апарату.
3. Тримайте висоторіз однією рукою за ізольовані захватні поверхні на телескопічній ручці (2), а іншою – за ручку (14).
4. Пересуньте блокування увімкнення (16) вперед та потягніть пусковий важіль (16).
Висоторіз запускається, й індикатор заряду акумуляторної батареї (P) відображається протягом 5 секунд.
5. Відпустіть кнопку блокування включення (16).

Зупинка:

1. Відпустіть стартовий важіль .
Висоторіз зупиняється.
2. Надіньте захисний кожух на пиляльний апарат та закрийте його таким чином, щоб фіксатор зацепився.
3. Натисніть кнопку фіксатора та витягніть акумуляторну батарею з кріплення акумуляторної батареї .

4. ДОГЛЯД



НЕБЕЗПЕКА! Небезпека отримання травми!

Небезпека отримання порізу при випадковому запуску виробу.

- Зачекайте, доки ланцюг не зупиниться, витягніть акумуляторну батарею та надіньте захисний кожух на пиляльний апарат, перш ніж проводити техобслуговування виробу.

Очищення сучкоріза-пилки:



НЕБЕЗПЕКА! Небезпека отримання травми!

Загроза отримання травми і ризик пошкодження виробу.

- Не очищуйте виріб водою або під струменем води (особливо під високим тиском).
- Не очищуйте хімікатами, включаючи бензин, або розчинниками. Деякі з них можуть пошкодити важливі пластикові деталі.

Вентиляційні отвори мають бути завжди чистими.

1. Для очищення висоторіза використовуйте вологу ганчірку.
2. Очистіть вентиляційні отвори м'якою щіткою (не використовуйте викрутку).
3. У разі необхідності очистіть пиляльний апарат щіткою.

Чистка акумулятора і зарядного пристрою акумулятора:

Перед тим як підключити зарядний пристрій акумулятора, переконайтеся, що поверхня і контакти акумулятора та його зарядного пристрою чисті і сухі.

Не використовуйте проточну воду.

- Зарядний пристрій акумуляторної батареї: Очистіть контакти й пластикові частини за допомогою м'якої, сухої тканини.
- Акумуляторна батарея: У разі необхідності очистіть вентиляційні отвори й виводи акумуляторної батареї м'якою, чистою та сухою кистю.

Натягніть пиляльний ланцюг [зобр. M1/M2/M3/M4]:



НЕБЕЗПЕКА ОПІКУ!

Надто сильно натягнутий пиляльний ланцюг може привести до перевантаження мотора й до поломок, а недостатній натяг ланцюга – до зіскакування ланцюга із шини. Правильно натягнутий пиляльний ланцюг забезпечує якісне розпилювання, оптимальний час роботи акумулятора й подовжує термін служби. Тому регулярно контролюйте натяг пиляльного ланцюга, тому що ланцюг у процесі використання може розтягуватися (особливо, якщо ланцюг новий; після першого монтажу необхідно перевірити натяг пиляльного ланцюга після того, як ланцюгова пилка проробила кілька хвилин).

- Не натягайте пиляльний ланцюг відразу після його використання, а почекайте, поки він охолідиться.

Шестигранний ключ для роботи з гвинтами розташований у захисному кожусі .

1. Ослабте обидва гвинти (не відкручуйте гвинти).
2. Відтягніть ланцюг вгору посередині пиляльного апарату . Прозір повинен становити приблизно 2 – 3 мм.
3. Поверніть регулюючий гвинт за годинниковою стрілкою, якщо натяг ланцюга є заслабким. Поверніть регулюючий гвинт проти годинникової стрілки, якщо натяг ланцюга є засильним.
4. Знову туго затягніть обидва гвинти .
5. Запустіть висоторіз прибіл. на 10 секунд.
6. Знову перевірте натяг ланцюга й у разі необхідності відрегулюйте його.

5. ЗБЕРІГАННЯ

Виведення з експлуатації [зобр. O12]:

Виріб повинен зберігатися в недоступному для дітей місці.

1. Надіньте захисний кожух на пиляльний апарат та закрийте його таким чином, щоб фіксатор зацепився.
2. Витягніть акумуляторну батарею.
3. Зарядіть акумуляторну батарею.
4. Очистіть висоторіз, акумуляторну батарею та зарядний пристрій для акумуляторної батареї (див. 4. ДОГЛЯД).
5. Зберігайте висоторіз, акумуляторну батарею і зарядний пристрій у сухому, закритому й захищеному від морозу місці.

Утилізація виробу:

(відповідно до Директиви 2012/19/EU / S.I. 2013 No. 3113)



Виріб не можна утилізувати зі звичайними побутовими відходами. Він повинен бути утилізований відповідно до місцевих чинних стандартів з охорони навколишнього середовища.

ВАЖЛИВО!

- Утилізуйте виріб у або за допомогою місцевого спеціалізованого збірного пункту з утилізації.

Утилізація акумуляторної батареї:



Акумуляторна батарея GARDENA містить літій-іонні акумуляторні елементи, які після закінчення терміну їх служби не можна утилізувати як звичайне побутове сміття.

Li-ion

ВАЖЛИВО!

- Утилізуйте акумуляторні батареї у або за допомогою місцевого спеціалізованого збірного пункту з утилізації.

1. Повністю розрядіть літій-іонні акумуляторні елементи (зверніться до сервісного центру GARDENA).
2. Захистіть контакти літій-іонних акумуляторних елементів від короткого замикання.
3. Утилізуйте літій-іонні акумуляторні елементи належним чином.

6. УСУНЕННЯ НЕСПРАВНОСТЕЙ



НЕБЕЗПЕКА! Небезпека отримання травми!

Небезпека отримання порізу при випадковому запуску виробу.

- Зачекайте доки ланцюг не зупиниться, витягніть акумуляторну батарею та надіньте захисний кожух на пиляльний апарат, перш ніж усувати несправності виробу.

Заміна пиляльного ланцюга [зобр. M1/M2/M3/T1]:



НЕБЕЗПЕКА! Небезпека отримання травми!

Небезпека одержання різаної травми через пиляльний ланцюг.

- Під час заміни ланцюга вдягайте захисні рукавиці.

Якщо продуктивність пилки значно знизилася (пиляльний ланцюг затупився), необхідно його замінити. Шестигранний ключ для роботи з гвинтами розташований у захисному кожусі .

Дозволяється використовувати тільки оригінальний **GARDENA запасний ланцюг і оригінальний пиляльний апарат арт. 4048 або запасний ланцюг арт. 4049.**

1. Викрутіть обидва гвинти .
2. Зніміть кришку .
3. Зніміть пиляльний апарат з ланцюгом .
4. Зніміть ланцюг з пиляльного апарату .
5. Очистіть блок мотора , пиляльний апарат та кришку . При цьому особливу увагу приділяйте гумовим ущільнювачам в корпусі та кришці .
6. Надягніть новий ланцюг на передній упор пиляльного апарату .

Переконайтеся в тому, що ланцюг переміщується в правильному напрямку, а передній упор скеровано вгору.

- Встановіть пиляльний апарат 20 на блок мотора 1 таким чином, щоб болт 22 проходив через пиляльний апарат 20, а ланцюг 19 був прокладений навколо ведучої шестерні 23.
- Знову встановіть кришку 21 на блок мотора 1. При цьому слідкуйте за гумовим ущільнювачем.
- Злегка затягніть обидва гвинти 17.
- Натягніть ланцюг (див. 4. ДОГЛЯД).**

Проблема	Можлива причина	Спосіб усунення
Нетривалий час роботи	Ланцюг натягнуто занадто сильно.	→ Натягніть ланцюг (див. Натягніть пиляльний ланцюг).
	Ланцюг не змащено, оскільки бракує оливи.	→ Залийте оливу для ланцюга.
Висоторізі не зупиняється	Заїдає пусковий важіль.	→ Витягніть акумуляторну батарею і звільніть пусковий важіль.
Нерівне підрізання	Ланцюг тупий або пошкоджений.	→ Замініть ланцюг.
Ланцюг застряг	Ланцюг натягнуто занадто сильно.	→ Натягніть ланцюг.
Сильна вібрація висоторіза	Ланцюг натягнуто занадто сильно.	→ Натягніть ланцюг.
Висоторізі не запускається або зупиняється. Світлодіод 1 блимає зеленим світлом [зобр. 04]	Акумуляторна батарея розряджена.	→ Зарядіть акумуляторну батарею.
Висоторізі не запускається або зупиняється. Світлодіодний індикатор помилки 10 горить червоним світлом [зобр. 04]	Температура акумуляторної батареї виходить за межі допустимого діапазону.	→ Зачекайте, доки температура акумуляторної батареї знову не знаходиться в межах діапазону від 0 °C до +45 °C.
	Між контактами акумуляторної батареї висоторіза знаходяться краплі води або волога.	→ Видаліть краплі води/вологу за допомогою сухої тканини.
	Мотор заблоковано.	→ Видаліть перешкоду. Запустіть знову.
Висоторізі не запускається або зупиняється. Світлодіодний індикатор помилки 10 блимає червоним світлом [зобр. 04]	Виріб несправний.	→ Зверніться до сервісного центру GARDENA.
Висоторізі не запускається або зупиняється. Світлодіодний індикатор помилки 10 не горить [зобр. 04]	Акумуляторна батарея не повністю вставлена у тримач акумуляторної батареї.	→ Повністю вставте акумуляторну батарею у тримач акумуляторної батареї, щоб вона зацупилася з характерним клацанням.
	Акумуляторна батарея несправна.	→ Замініть акумуляторну батарею.
	Виріб несправний.	→ Зверніться до сервісного центру GARDENA.
Зарядження є неможливим. Індикатор заряду акумуляторної батареї 12 горить безперервно [зобр. 03]	Акумуляторну батарею не (неправильно) вставлено.	→ Правильно надягніть акумуляторну батарею на зарядний пристрій.
	Контакти акумуляторної батареї забруднено.	→ Очистіть контакти акумуляторної батареї (наприклад, шляхом багаторазової вставки й витягування акумуляторної батареї. У разі необхідності замініть акумуляторну батарею).
	Температура акумуляторної батареї виходить за межі допустимого температурного діапазону зарядження.	→ Зачекайте, доки температура акумуляторної батареї знову не знаходиться в межах діапазону від 0 °C до +45 °C.
	Акумуляторна батарея несправна.	→ Замініть акумуляторну батарею.
Індикатор заряду акумуляторної батареї 12 не горить [зобр. 03]	Мережевий штекер зарядного пристрою не (неправильно) вставлено.	→ (Повністю) вставте мережевий штекер до розетки.
	Розетка, кабель живлення або зарядний пристрій несправні.	→ Перевірте мережеву напругу. Перевірте в разі необхідності зарядний пристрій в авторизованого дилера або в сервісному центрі GARDENA.



ВКАЗІВКА: в разі інших несправностей зверніться, будь ласка, до сервісного центру GARDENA. Ремонтні роботи повинні виконуватися тільки сервісними центрами GARDENA, а також спеціалізованими фірмами, які сертифіковані компанією GARDENA.

7. ТЕХНІЧНІ ХАРАКТЕРИСТИКИ

Акумуляторного телескопічного сучкоріза-пилки	Одиниця вимірювання	Значення (арт. 14770)
Швидкість ланцюга	м/с	3,8
Довжина пиляльного апарата	мм	200
Тип пиляльного ланцюга	рх	90
Об'єм масляного бачка	см ³	60
Границі висуви телескопічної ручки	см	0 – 50
Вага (з акумуляторною батареєю)	кг	3,5
Рівень звукового тиску L _{ра} ¹⁾	дБ (А)	73
Похибка k _{ра}		3
Рівень звукової потужності L _{ва} ²⁾	дБ (А)	90 / 93
вимірний / гарантований Похибка k _{ва}		3
Вібрація при навантаженні на руку a _{гвн} ²⁾	м/с ²	1
Похибка k _{гвн}		1,5

Метод вимірювань згідно з: ¹⁾ DIN EN ISO 22868 ²⁾ DIN EN ISO 22867 / S.I. 2001 No. 1701



ВКАЗІВКА: вказане емісійне значення вібрації було виміряно відповідно до стандартного методу випробувань і може бути використано при порівнянні електроінструментів один з одним. Це значення може бути також використано для попередньої оцінки цього впливу. Емісійне значення вібрації може варіюватися під час дійсного використання електроінструменту.

Система акумуляторної	Одиниця вимірювання	Значення (PBA 18V 2,5Ah W-B)	
Напруга акумуляторної батареї	В (пост. струм)	18	
Потужність акумуляторної батареї	А/год	2,5	
Кількість елементів (літій-іонних)		5	
Відповідні зарядні пристрої акумуляторних батарей системи POWER FOR ALL		AL 1810 CV / AL 1815 CV / AL 18V-20 / AL 1830 CV / AL 1880 CV / AL 18V-44	
Зарядний пристрій для акумуляторних батарей	Одиниця вимірювання	Значення (AL 1810 CV)	Значення (AL 18V-20)
Мережева напруга	В (змін. струм)	220 – 240	220 – 240
Частота мережі	Гц	50 – 60	50 – 60
Номинальна потужність	Вт	26	50
Зарядна напруга акумуляторної батареї	В (пост. струм)	18	18
Макс. струм зарядження акумуляторної батареї	мА	1000	2000
Тривалість зарядження акумуляторної батареї (приблизно)			
	PBA 18V 2,0Ah W-B	хв.	124
	PBA 18V 2,5Ah W-B	хв.	154
PBA 18V 4,0Ah W-C	хв.	244	124
Допустима температура акумулятора під час зарядження	°C	0 – 45	0 – 45
Вага	г	170	210
Клас захисту		□ / II	□ / II
Відповідні акумуляторні батареї системи POWER FOR ALL		PBA 18V	PBA 18V

8. КОМПЛЕКТУЮЧІ / ЗАПЧАСТИНИ

GARDENA Запасний пиляльний ланцюг і пиляльний апарат	Пиляльний ланцюг і пиляльний апарат для заміни.	арт. 4048
GARDENA Запасний пиляльний ланцюг	Пиляльний ланцюг для заміни.	арт. 4049

GARDENA Масло для пильного ланцюга	Для змазування пильного ланцюга.	арт. 6006
Система акумуляторної батареї GARDENA PBA 18V/45 P4A PBA 18V/72 P4A	Акумуляторна батарея для додаткового часу роботи або для заміни.	арт. 14903 арт. 14905
Зарядний пристрій для прискореної зарядки акумуляторної батареї GARDENA AL 1830 CV P4A	Для швидкого зарядження акумуляторної батареї системи POWER FOR ALL PBA 18V..W-..	арт. 14901

9. СЕРВІСНЕ ОБСЛУГОВУВАННЯ

Актуальну контактну інформацію нашої служби підтримки можна знайти на задній сторінці та в Інтернеті:

- Україна: <https://www.gardena.com/ua/pidtrymka/advice/contacty/>

RO Foarfecă cu acumulator pentru răirea crengilor copacilor înalți

1. INSTRUCȚIUNI DE SIGURANȚĂ	130
2. MONTAJUL	133
3. OPERAREA	133
4. ÎNTREȚINEREA	134
5. DEPOZITAREA	134
6. REMEDIEREA DEFECȚIUNILOR	135
7. DATE TEHNICE	135
8. ACCESORII/PIESE DE SCHIMB	136
9. SERVICE	136

Traducerea instrucțiunilor originale.



Produsul nu este destinat utilizării de către persoane (inclusiv copii) cu capacități fizice, senzoriale sau intelectuale reduse sau de către persoane fără experiență și/sau cunoștințe necesare, exceptând cazul în care aceste persoane sunt supravegheate de o persoană responsabilă pentru siguranța lor sau dacă au primit instrucțiuni de la aceasta referitor la utilizarea produsului. Copiii trebuie să fie supravegheați pentru asigurarea faptului că nu se joacă cu produsul. Utilizarea produsului este recomandată începând de la vârsta de 16 ani.

Utilizare conform destinației:

Foarfeca GARDENA pentru răirea crengilor copacilor înalți este destinată răirii crengilor copacilor înalți, tufșurilor, gardurilor vii și arbuștilor cu un diametru al crengii tăiate de max. 8 cm în gospodării și grădini de hobby.

Produsul nu este destinat utilizării continue.



PERICOL! Leziuni corporale!

→ Este interzisă folosirea foarfecii pentru răirea crengilor copacilor înalți pentru tăierea copacilor. Crengile se vor îndepărta în bucăți, pentru a evita lovirea prin crengile ce cad sau care sar sus după cădere. În timpul tăierii nu stați sub creangă! Nu se va folosi pentru îngrijirea iazurilor.

1. INSTRUCȚIUNI DE SIGURANȚĂ

IMPORTANT!

Citiți atent instrucțiunile de utilizare și păstrați-le pentru o utilizare ulterioară.

Simbolurile de pe produs:



ATENȚIE!

Citiți cu atenție instrucțiunile de utilizare pentru a vă asigura că ați înțeles toate comenzile și rolul acestora.



Purtați în permanență protecție pentru ochi și urechi.



Pericol de moarte prin electrocutare!
Mențineți o distanță minimă de 10 m față de conductele electrice.



Purtați întotdeauna mănuși de protecție.



Purtați întotdeauna pantofi de siguranță antiderapante.



Purtați întotdeauna cască de protecție.



Nu expuneți la ploaie.



Direcția de deplasare a lanțului.



Pentru încărcător:
Scoateți imediat din priză, dacă respectivul cablu este deteriorat sau tăiat.

Instrucțiuni generale de siguranță

Instrucțiuni generale de siguranță pentru scule electrice



AVERTISMENT!

Citiți toate instrucțiunile de siguranță, instrucțiunile de utilizare, ilustrațiile și datele tehnice aferente acestei scule electrice. Respectarea neglijentă a instrucțiunilor de siguranță și a instrucțiunilor de utilizare poate duce la electrocutare, incendiu și/sau accidente grave.

Păstrați instrucțiunile de siguranță și instrucțiunile de utilizare pentru o utilizare ulterioară. Noțiunea de „scală electrică” folosită în instrucțiunile de siguranță se referă atât la sculele electrice alimentate de la rețea (cu cablu) cât și la sculele electrice cu baterie (fără cablu).

1) Siguranța la locul de muncă

- Țineți curat domeniul de lucru și asigurați o iluminare bună.**
Domeniile de lucru dezordonate și neiluminate pot duce la accidente.
- Nu lucrați cu scule electrice în medii explozive cu lichide, gaze sau prafuri inflamabile.**
Sculele electrice produc scânteii care pot aprinde prafurile sau aburii.
- În timpul utilizării sculelor electrice țineți la distanță copiii și orice alte persoane.** În cazul distragerii atenției puteți pierde controlul aparatului.

2) Siguranța electrică

- Fișa de conectare a sculei electrice trebuie să se potrivească la priză. Este interzisă modificarea de orice fel a fișei. Nu folosiți prize adaptatoare pentru sculele electrice cu pământare. Fișele nemodificate și prizele potrivite reduc pericolul electrocutării.**
- Evitați contactul corpului dumneavoastră cu suprafețe pământate cum ar fi țevile, sistemele de încălzire, sobele și frigiderale. Pericolul de electrocutare este mai mare dacă corpul dumneavoastră este pământat.**
- Feriți sculele electrice de ploaie și umiditate.**
Pătrunderea apei în sculele electrice măresc riscul de electrocutare.
- Nu abuzați de cablul de alimentare prin folosirea acestuia pentru transportul, suspendarea sau pentru scoaterea din priză a sculei electrice. Feriți cablul de căldură, ulei, muchii ascuțite sau părțile în mișcare ale aparatului.**
Cablurile deteriorate sau încurcate cresc riscul electrocutării.
- Dacă lucrați cu scula electrică în aer liber, folosiți numai cabluri prelungitoare destinate utilizării în aer liber. Folosirea unui cablu prelungitor potrivit pentru utilizarea în aer liber reduce riscul electrocutării.**
- Dacă utilizarea sculei electrice într-un loc umed este inevitabilă, folosiți o siguranță diferențială (RCD).**
Utilizarea unei siguranțe diferențiale (RCD) reduce riscul electrocutării.

3) Siguranța persoanelor

- Fiți vigilenți, urmăriți lucrul și mențineți-vă simțul realității atunci când folosiți o scală electrică. Nu folosiți sculele electrice dacă sunteți obo-**

sit sau sunteți sub influența drogurilor, alcoolului sau medicamentelor. Un moment de neatenție în timpul utilizării sculelor electrice poate duce la leziuni grave.

- b) Purtați echipament de protecție individuală și purtați întotdeauna ochelari de protecție.**
Purtarea echipamentelor de protecție individuală, cum ar fi masca împotriva prafului, încălțăminte de protecție antiderapantă, casca de protecție sau căștile de protecție auditivă, corespunzător tipului și utilizării sculei electrice, reduce riscul rănilor.
- c) Evitați punerea în funcțiune accidentală. Înainte de ridicarea sau transportul sculei electrice, conectarea la sursa de curent și/sau conectarea bateriei asigurați-vă că scula electrică este oprită.**
Transportul sculelor electrice cu degetul pe comutator sau alimentarea acestora cu aparatul pornit poate duce la accidente.
- d) Înainte de pornirea sculei electrice îndepărtați sculele folosite pentru reglare sau cheile fixe. O sculă sau o cheie aflată pe o piesă în rotație a aparatului poate duce la accidente.**
- e) Evitați pozițiile anormale ale corpului. Să aveți întotdeauna o poziție stabilă și păstrați-vă întotdeauna echilibrul.**
Astfel veți avea un control mai bun al sculei electrice în situații neașteptate.
- f) Purtați o îmbrăcăminte adecvată. Nu purtați haine largi sau bijuterii. Țineți-vă la distanță părul, hainele și mănușile de piesele aflate în mișcare.**
Hainele lejere, bijuteriile sau părul lung pot fi prinse de piesele aflate în mișcare.
- g) Dacă este posibilă montarea dispozitivelor de aspirare și colectare a prafului, atunci acestea trebuie conectate și utilizate corect. Folosirea dispozitivelor de aspirare a prafului poate reduce pericolele legate de praf.**
- h) Nu vă bazați pe o siguranță greșită și nu ignorați regulile de siguranță pentru scule electrice, chiar dacă sunteți familiarizat prin utilizarea multiplă a sculei electrice. Comportamentul neglijent poate cauza accidente grave în doar câteva fracțiuni de secundă.**

4) Utilizarea și mărirea sculelor electrice

- a) Nu suprasolicitați aparatul. Folosiți scula electrică potrivită pentru munca pe care o efectuați. Cu o sculă electrică potrivită veți lucra mai bine și mai sigur în domeniul de sarcină specificat.**
- b) Nu folosiți sculele electrice cu comutatorul defect. Sculele electrice care nu pot fi pornite sau oprite, sunt periculoase și trebuie reparate.**
- c) Înainte de efectuarea reglajului aparatului sau înlocuirea pieselor sau depunerea aparatului scoateți fișa din priză și/sau scoateți bateria din aparat.**
Aceste măsuri de prevenție împiedică pornirea accidentală a sculei electrice.
- d) Păstrați sculele electrice nefolosite într-un loc neaccesibil copiilor. Nu lăsați să folosească aparatul persoanele care nu cunosc aparatul sau care nu au citit aceste instrucțiuni de utilizare. În mâinile unei persoane fără experiență aceste scule electrice pot fi periculoase.**
- e) Întrețineți cu grijă sculele electrice. Controlați piesele în mișcare dacă acestea funcționează impecabil și nu se blochează, verificați dacă sunt piese rupte sau deteriorate care pot afecta funcționarea sculei electrice. Înainte de utilizarea aparatului reparați piesele deteriorate. De multe ori cauza accidentelor este întreținerea defectuoasă a sculelor electrice.**
- f) Mențineți sculele de tăiere ascuțite și curate. Sculele de tăiere cu muchii ascuțite se blochează mai greu și sunt mai ușor de dirijat.**
- g) Folosiți sculele electrice, accesoriile, sculele aplicate etc. conform acestor instrucțiuni. Pentru aceasta țineți cont de condițiile de lucru și de activitatea ce trebuie efectuată. Utilizarea sculelor electrice pentru alte scopuri decât cele prevăzute, poate duce la situații periculoase.**
- h) Mențineți mânerul și suprafețele de prindere uscate, curate și libere de ulei și grăsime. Mânerul și suprafețele de prindere alunecoase nu permit o operare și o comandă sigură a sculei electrice în situații neprevăzute.**

5) Utilizarea și mărirea sculelor cu baterie

- a) Pentru încărcarea bateriilor folosiți numai încărcătoare de baterii recomandate de producător.**
Încărcătoarele de baterii potrivite pentru un anumit tip de baterie constituie pericol de incendiu dacă se folosesc cu alte tipuri de baterii.
- b) Utilizați sculele electrice numai cu bateriile prevăzute special pentru sculele respective. Utilizarea altor baterii poate cauza leziuni și poate însemna pericol de incendiu.**
- c) Feriți bateriile neutilizate de agrafe, monede, chei, cui, șuruburi sau alte piese metalice mici care pot cauza scurtcircuitarea contactelor. Scurtcircuitarea contactelor de baterie poate cauza arsuri sau incendii.**
- d) În cazul unei utilizări necorespunzătoare din baterie se poate scurge lichid. Evitați contactul cu acest lichid. În cazul unui contact accidental spălați suprafața atinsă cu apă. Dacă lichidul ajunge în ochi solicitați în plus ajutor medical.**
Lichidele scăpate din baterie pot cauza iritarea pielii sau arsuri.
- e) Nu folosiți acumulatori deteriorați sau modificați.**
Acumulatorii deteriorați sau modificați se pot comporta într-un mod neprevăzut și pot cauza incendiu, explozie sau pericol de accidentare.
- f) Nu expuneți acumulatorul la foc sau la temperaturi prea mari.**
Focul sau temperaturile peste 130 °C pot cauza o explozie.
- g) Respectați toate indicațiile privind încărcarea și nu încărcăți niciodată acumulatorul sau scula cu acumulator în afara intervalului de temperatură indicat în instrucțiunile de utilizare.**
Încărcarea greșită sau încărcarea în afara intervalului de temperatură admis poate defecta acumulatorul și poate crește pericolul de incendiu.

6) Service

- a) Repararea sculelor electrice se va face numai de către un personal de specialitate calificat și numai cu piese de schimb originale.**
Astfel se asigură menținerea securității sculelor electrice.
- b) Nu efectuați niciodată lucrări de întreținere asupra acumulatorilor deteriorați. Toate lucrările de întreținere ale acumulatorilor trebuie să se realizeze numai de către producător sau prin unitățile de service autorizate.**

Reglementările naționale pot limita utilizarea foarfecii pentru răirea crengilor copacilor înalți.

Examinați produsul înaintea utilizării și după căzături sau alte lovituri pentru a determina existența unor daune sau deficiențe semnificative.

Instrucțiuni de siguranță pentru foarfeca pentru răirea crengilor copacilor înalți

- a) Țineți toate membrele la distanță față de lanț. Nu încercați să îndepărtați vegetația sau să țineți cu mâna materialul de tăiat în timp ce lanțul este în funcțiune.**
Lanțul se mișcă inerțial după oprirea întrerupătorului. Un moment de neatenție la utilizarea forfecii pentru răirea copacilor înalți poate cauza leziuni grave.
- b) Țineți foarfeca pentru răirea crengilor copacilor înalți de mână cu lanțul în staționare și fără a apropia degetele de întrerupătorul de putere. Prinderea corectă a foarfecii pentru răirea crengilor copacilor înalți reduce pericolul de funcționare neintenționată cauzând astfel o accidentare din cauza lanțului.**
- c) La transportul sau depozitarea foarfecii pentru răirea crengilor copacilor înalți, capacul se trage întotdeauna peste lanț.**
Mărirea corespunzătoare a foarfecii pentru răirea crengilor copacilor înalți reduce pericolul de accidentare din cauza lanțului.
- d) Asigurați-vă de faptul că toate întrerupătoarele de putere sunt oprite, iar blocul acumulatorului este scos sau întrerupt atunci când îndepărtați vegetație blocată sau dacă efectuați lucrări de întreținere.**
Pornirea accidentală a foarfecii pentru răirea crengilor copacilor înalți pe durata îndepărtării vegetației blocate sau a lucrărilor de întreținere poate cauza accidentări grave.
- e) Asigurați-vă de faptul că toate întrerupătoarele de putere sunt oprite și este activată blocarea pornirii atunci când îndepărtați vegetație blocată sau dacă efectuați lucrări de întreținere. Pornirea accidentală a foarfecii pentru răirea crengilor copacilor înalți pe durata îndepărtării vegetației blocate sau a lucrărilor de întreținere poate cauza accidentări grave.**
- f) Țineți foarfeca pentru răirea crengilor copacilor înalți exclusiv de suprafețele de prindere izolate, deoarece lanțul poate să vină în contact cu cabluri ascunse.**
Contactul lanțului cu un conductor sub tensiune poate pune sub tensiune piesele metalice și poate cauza electrocutarea operatorului.
- g) Toate cablurile se țin la distanță față de zona de tăiere. Cablurile pot fi ascunse în garduri vii și copaci și pot fi tăiate accidental cu lanțul.**
- h) Nu folosiți foarfeca pentru răirea copacilor înalți în condiții meteorologice nefavorabile, mai ales dacă există pericol de trăsnet.**
Aceasta reduce pericolul unei lovituri de trăsnet.

Instrucțiuni de siguranță pentru foarfeca pentru răirea crengilor copacilor înalți:

- a) Reduceți pericolul unei electrocutări fatale prin neutilizarea foarfecii pentru răirea crengilor copacilor înalți cu rază de acțiune extinsă în apropierea cablurilor electrice.**
Contactul sau utilizarea în apropierea cablurilor electrice poate cauza accidente grave sau electrocutare fatală.
- b) Operați foarfeca pentru răirea crengilor copacilor înalți cu rază de acțiune extinsă întotdeauna cu ambele mâini.**
Țineți foarfeca pentru răirea crengilor copacilor înalți cu rază de acțiune extinsă cu ambele mâini pentru a evita pierderea controlului.
- c) Purtați cască de protecție la utilizarea foarfecii pentru răirea crengilor copacilor înalți cu rază extinsă peste înălțimea capului.**
Resturile căzute pot cauza accidentări grave.

Căutați în garduri vii și în copaci dacă există obiecte ascunse (de ex. împrejmuire cu sârmă și conductori ascunși).

Se recomandă utilizarea unui întrerupător de protecție pentru curenți vagabonzi cu o intensitate de declanșare de 30 mA sau mai mică.

Țineți foarfeca pentru răirea crengilor copacilor înalți cu ambele mâini de ambele mâner.

Foarfeca pentru răirea crengilor copacilor înalți este prevăzută pentru lucrările în care operatorul stă pe sol și nu pe o scară sau altă suprafață instabilă.

Înaintea utilizării foarfecii pentru răirea crengilor copacilor înalți asigurați-vă de faptul că elementele de blocare ale tuturor pieselor mobile (de ex. ale țigii extinse și ale elementului rabatabil), se află în poziția de blocare.



Instrucțiuni de siguranță suplimentare

Instrucțiuni de siguranță pentru acumulatori și încărcătoarele de acumulatori

→  **Citiți toate avertismentele și instrucțiunile de siguranță.**
Nerespectarea avertismentelor și instrucțiunilor poate avea ca rezultat electrocutarea, incendii și/sau leziuni grave.

→ **Păstrați aceste instrucțiuni într-un loc sigur. Folosiți numai un încărcător ale cărui funcții le cunoașteți și le puteți opera fără limitări sau referitor la care ați fost instruit corespunzător.**

→ **Nu utilizați produsul în atmosfere explozive.**

- **Supravegheați copiii în timpul utilizării, curățării și întreținerii.**
În felul acesta se asigură faptul că nu este posibilă joaca copiilor cu încărcătorul.
- **Încărcați numai acumulatori Li-Ion de tipul POWER FOR ALL System PBA 18V de la o capacitate de 1,5 Ah (începând cu 5 celule de acumulator).** Tensiunea bateriei trebuie să corespundă cu tensiunea de încărcare a încărcătorului bateriei. Nu încărcați baterii nereîncărcabile. *În caz contrar, există risc de incendiu și de explozie.*
-  **Folosiți încărcătorul de acumulatori numai în spații închise și ferți-l de umezeală.** Pătrunderea apei în încărcătorul de acumulator mărește riscul de electrocutare.
- **Păstrați încărcătorul bateriei curat.** Din cauza murdăriei există pericol de electrocutare.
- **Verificați întotdeauna încărcătorul de acumulatori, cablul și fișa înainte de utilizare.** Nu folosiți încărcătorul bateriei dacă observați vreă deteriorare. Nu deschideți încărcătorul, asigurați-vă că toate reparațiile sunt realizate numai de personal calificat, cu piese de schimb originale.
Încărcătoarele de baterii, cablurile și fișele deteriorate cresc riscul de electrocutare.
- **Nu folosiți încărcătorul de baterii pe suprafețe care se aprind ușor (de ex. hârtie, textile etc.) sau în medii combustibile.**
Există un risc de incendiu din cauza încălzirii încărcătorului de baterii în timpul funcționării.
- **Dacă este necesară înlocuirea cablului de conectare, această operație trebuie efectuată de GARDENA sau de un centru de service autorizat pentru scule electrice GARDENA pentru evitarea pericolelor privind siguranța.**
- **Aceste instrucțiuni de siguranță se aplică numai pentru acumulatorii Li-Ion de 18 V pentru sistemul POWER FOR ALL.**
- **Încărcați acumulatorii numai cu încărcătoarele recomandate de producător.** *Un încărcător care este adecvat pentru un tip de baterie poate prezenta un risc de incendiu atunci când este utilizat cu o altă baterie.*
- **Dacă acumulatorul este deteriorat sau utilizat necorespunzător, există riscul de degajare a vaporilor.** Asigurați-vă că zona este bine ventilată și solicitați asistență medicală dacă resimțiți efecte adverse.
Vaporii pot irita sistemul respirator.
- **Dacă bateria este defectă, lichidul se poate scurge și poate să ude obiectele din jur.** Verificați piesele afectate.
Curățați-le sau înlocuiți-le dacă este necesar.
- **Dacă este utilizat incorect sau dacă este deteriorat, din acumulator poate curge lichid inflamabil; evitați contactul.** Totuși, dacă intrați accidental în contact cu lichidul respectiv, spălați cu apă. Dacă lichidul intră în ochi, solicitați asistență medicală suplimentară.
Lichidul care iese din baterie poate cauza iritații sau arsuri.
- **Utilizați acumulatorul numai în produse partenere cu sistemul POWER FOR ALL.** Acumulatorii de 18 V, cu marcajul POWER FOR ALL, sunt complet compatibile cu următoarele produse: toate produsele partenere de 18 V, cu sistemul POWER FOR ALL.
- **Respectați recomandările privind acumulatorii din manualul operatorului produsului dvs.**
Acesta este singurul mod de a utiliza acumulatorul și produsul în siguranță și de a proteja acumulatorii de suprasarcinile periculoase.
- **Încărcați acumulatorii numai cu încărcătoarele recomandate de producător sau de partenerii sistemului POWER FOR ALL.**
Un încărcător care este adecvat pentru un anumit tip de acumulator reprezintă un pericol de incendiu când este utilizat cu alți acumulatori (tip de acumulator: PBA 18 V etc./Încărcătoare de acumulatori compatibile: AL 18 etc.).
- **Bateria este livrată încărcată parțial.** Pentru a asigura performanța maximă a bateriei, încărcați complet bateria în încărcător înainte de prima utilizare.
- **Păstrați acumulatorii într-o locație inaccesibilă copiilor.**
- **Nu deschideți bateria.** Există riscul de scurtcircuitare.
- **Nu scurtcircuitați bateria.** Când acumulatorul nu este utilizat, păstrați-l la distanță de agrafe de birou, monede, chei, cuie, șuruburi sau alte obiecte mici de metal, care pot crea o conexiune între contacte.
Scurtcircuitarea bornelor bateriei poate cauza arsuri sau incendii.
- **Contactele acumulatorului pot fi fierbinți după utilizare. Acordați atenție contactelor fierbinți când scoateți acumulatorul.**
- **Bateria poate fi deteriorată de obiecte ascuțite, cum ar fi cuie sau șurubelnițe sau de o forță aplicată din exterior.**
Se poate produce un scurtcircuit intern, iar bateria poate să ardă, să emită fum, să explodeze sau să se supraîncălzească.
- **Nu reparați niciodată bateriile deteriorate.** Toate lucrările de întreținere a acumulatorilor trebuie efectuate numai de producător sau de centrele de servicii autorizate.
-  **Protejați acumulatorul împotriva căldurii, inclusiv împotriva expunerii prelungite la lumină solară, flăcări, murdărie, apă și umezeală.** Există risc de explozie și de scurtcircuit.
- **Utilizați și depozitați acumulatorul numai la temperaturi ambiante cuprinse între -20 °C și +50 °C.**
De exemplu, nu lăsați acumulatorul în mașină în timpul verii. La temperaturi de <0°C, performanța poate fi redusă, în funcție de dispozitiv.
- **Încărcați acumulatorul numai la temperaturi ambiante cuprinse între 0 °C și +35 °C.** Încărcarea la temperaturi din afara intervalului permis poate defecta acumulatorul și crește riscul de incendiu.
- **După utilizare, lăsați acumulatorul să se răcească timp de cel puțin 30 de minute, înaintea încărcării sau depozitării acestuia.**

Siguranța electrică



PERICOL! Stop cardiac!

În timpul funcționării acest produs generează un câmp electromagnetic. În anumite condiții acest câmp poate afecta funcționarea implanturilor medicale active sau pasive. Pentru a exclude situațiile care pot însemna accidente grave sau mortale, persoanele cu implanturi medicale trebuie să-și consulte medicul sau producătorul implantului înainte de utilizarea acestui produs.

Încărcătorul se va conecta numai la tensiunea de curent alternativ specificată pe plăcuța de tip.

În nici un caz nu conectați împământarea la nici o piesă a produsului.

Nu folosiți produsul la pericol de furtună.

Protejați contactele acumulatorului de umiditate.

Siguranța personală



PERICOL! Pericol de asfixiere!

Piesele mai mici pot fi înghițite. Punga de polietilenă înseamnă pericol de asfixiere pentru copiii mici. În timpul montajului țineți la distanță copiii mici.

Foarfeca pentru răirea crengilor copacilor înalți se va utiliza numai în modul prevăzut. Operatorul sau utilizatorul este responsabil pentru accidentarea sau expunerea la pericole a altor persoane sau bunuri. Atenție în mod special la periclitarea unor terți datorită razei de lucru mărite prin extindere telescopică.



PERICOL!

Din cauza protecției auditive purtate și a zgomotelor generate de produs este posibil să nu se observe apropierea persoanelor.

Purtați întotdeauna haine și mănuși adecvate și pantofi rezistenți.

Evitați contactul cu uleiul lanțului, îndeosebi dacă sunteți alergici la el.

Verificați zonele unde intenționați să folosiți foarfeca pentru răirea crengilor copacilor înalți și îndepărtați orice sârmă, cablu electric ascuns sau obiecte străine.

Toate activitățile de reglaj (înclinarea capului de tăiere, modificarea lungimii țevii telescopice) se vor efectua cu apărătorul montat și aveți grijă să nu rezemați de șină foarfeca pentru răirea crengilor copacilor înalți.

Înainte de utilizare și după un șoc puternic mașina trebuie supusă la o verificare cu privire la urmele unei rupturi sau deteriorări și reparați-o dacă este necesar.

Nu încercați în nici o împrejurare să lucrați cu o foarfecă pentru răirea crengilor copacilor înalți incompletă sau supusă unor modificări neautorizate.

Utilizarea și întreținerea sculelor electrice

Trebuie să știți cum se oprește produsul în caz de urgență. Nu țineți niciodată foarfeca pentru răirea crengilor copacilor înalți de apărător.

Nu folosiți foarfeca pentru răirea crengilor copacilor înalți, dacă dispozitivele de protecție sunt deteriorate.

Este interzisă folosirea scârilor în timpul utilizării foarfecii pentru răirea crengilor copacilor înalți.

Folosiți produsul numai așezat vertical pe o podea solidă.

Scoaterea acumulatorului:

- înainte ca foarfeca pentru răirea crengilor copacilor înalți să rămână fără supraveghere;
- înainte de a curăți o infundare;
- înainte de verificarea sau curățarea foarfecii pentru răirea crengilor copacilor înalți sau înainte de a efectua lucrări la aceasta;
- când întâlniți un obiect. Foarfeca pentru răirea crengilor copacilor înalți poate fi folosită din nou numai după ce se asigură în mod absolut că foarfeca pentru răirea crengilor copacilor înalți completă se află într-o stare de funcționare sigură;
- când foarfeca pentru răirea crengilor copacilor înalți începe să vibreze puternic. Efectuați imediat o verificare. Vibrațiile excesive pot provoca vătămări;
- înaintea predării produsului către o altă persoană.



PERICOL DE ACCIDENTARE!

Nu atingeți lanțul!

→ În cazul intreruperii sau a încheierii lucrului, aplicați acoperirea de protecție.

Pentru a asigura o stare de funcționare sigură a produsului, toate piulițele și șuruburile trebuie strânse ferm.

În cazul în care produsul a devenit fierbinte în timpul funcționării, lăsați produsul să se răcească înainte de depozitare.

Este interzisă depozitarea foarfecii pentru răirea crengilor copacilor înalți viu la temperaturi peste 35 °C sau expunerea la radiații solare directe.

Foarfeca pentru răirea crengilor copacilor înalți nu se va depozita în locuri cu electricitate statică.

Atenție la căderea vegetației.

Lucrați numai în timpul zilei sau în condiții de vizibilitate bună.

2. MONTAJUL



PERICOL! Leziuni corporale!

Pericol de leziuni tăiate la pornirea accidentală a produsului.

→ Înaintea montării produsului scoateți acumulatorul și împingeți apăraoarea peste șină.

Dispozitivul telescopic de tăiat crengi, acumulatorul, încărcătorul de acumulatori, lanțul, șina de ghidaj, capacul de protecție, cu o cheie hexagonală și manualul de utilizare sunt incluse în pachetul livrat.

Montarea tubul telescopic [Fig. A1/A2]:

1. Împingeți tubul telescopic ② până la opritor în unitatea motorului ①. Pentru aceasta cele două marcaje ④ trebuie să fie față în față.
2. Strângeți piulița gri ③.

Montarea curelei [Fig. A3]:



ATENȚIE!

Este obligatorie folosirea curelei de umăr livrate împreună cu produsul.

1. Lărgiți inelul ④, montați-l pe bară și strângeți-l cu șurub ⑤.
2. Prindeți carabina ⑥ pe inel ④.
3. Reglați lungimea curelei la dimensiunea dorită cu ajutorul dispozitivului de prindere rapidă.

3. OPERAREA



PERICOL! Leziuni corporale!

Pericol de leziuni tăiate la pornirea accidentală a produsului.

→ Înaintea reglării sau transportării produsului, așteptați până când lanțul se oprește complet, scoateți acumulatorul și trageți apăraoarea peste șină.

Încărcarea bateriei [Fig. O1/O2/O3]:



ATENȚIE!

→ Acordați atenție tensiunii de rețea! Tensiunea sursei electrice trebuie să corespundă indicațiilor de pe plăcuța de identificare a încărcătorului.

La foarfeca pentru rădirea crengilor copacilor înalți GARDENA art. 14770-55, acumulatorul și încărcătorul nu sunt conținute în volumul de livrare.

Datorită procesului inteligent de încărcare, se detectează automat starea de încărcare a acumulatorului și, în funcție de temperatura și tensiunea acumulatorului, este încărcat cu curentul optim.

În felul acesta se menajează acumulatorul și rămâne întotdeauna complet încărcat dacă este păstrat în încărcător.

1. Apăsăți butonul de deblocare ① și scoateți acumulatorul ② din locașul bateriei ③.
2. Conectați încărcătorul de baterii ④ într-o priză.
3. Împingeți încărcătorul de acumulator ⑤ pe acumulator ②.

Dacă indicatorul gradului de încărcare al acumulatorului ⑥ de pe încărcător luminează verde intermitent, acumulatorul este în curs de încărcare.

Dacă indicatorul gradului de încărcare al acumulatorului ⑥ de pe încărcător este aprins permanent verde, acumulatorul este complet încărcat (timpul de încărcare, vezi 7. DATE TEHNICE).

4. În timpul încărcării verificați regulat gradul de încărcare.
5. Dacă acumulatorul ② este încărcat complet, puteți separa acumulatorul ② de încărcător ④.

Semnificația elementelor de afișaj:

Afișaj pe încărcător [Fig. O3]:

Lumină intermitentă la indicatorul gradului de încărcare al acumulatorului ⑥

Procesul de încărcare este semnalizat prin **aprinderea intermitentă** a indicatorului pentru gradul de încărcare al acumulatorului ⑥.

Indicație: Procesul de încărcare este posibil numai dacă temperatura acumulatorului se află în intervalul permis al temperaturii de încărcare, vezi 7. DATE TEHNICE.



Lumină permanentă la indicatorul gradului de încărcare al acumulatorului ⑥

Lumina permanentă la indicatorul gradului de încărcare al acumulatorului ⑥ semnalizează faptul că acumulatorul este încărcat complet sau temperatura acumulatorului este în afara intervalului permis al temperaturii de încărcare și, de aceea, nu poate fi încărcat. Acumulatorul este încărcat de îndată ce se atinge intervalul permis al temperaturii.

Fără acumulatorul introdus, **lumina continuă** a indicatorului pentru gradul de încărcare al acumulatorului ⑥ semnalează faptul că ștecărul de rețea este introdus în priză, iar încărcătorul este pregătit de funcționare.



Indicarea nivelului de încărcare a acumulatorului ⑥ la produs [Fig. O4/O14]:

După pornirea produsului, este indicat pentru 5 secunde nivelul de încărcare a acumulatorului ⑥.

Nivelul de încărcare al acumulatorului	Indicarea nivelului de încărcare a acumulatorului
67 – 100 % încărcată	①, ② și ③ sunt aprinse verde
34 – 66 % încărcată	① și ② sunt aprinse verde
11 – 33 % încărcată	① este aprins verde
0 – 10 % încărcată	① este aprins intermitent verde

Dacă LED-ul ① luminează verde intermitent, acumulatorul trebuie încărcat.

Dacă LED-ul de eroare ④ este aprins sau aprins intermitent, vezi 6. REMEDIEREA DEFECȚIUNILOR.

Umplere cu ulei pentru lanț [Fig. O5]:



PERICOL!

Leziuni cauzate de ruperea lanțului, dacă lanțul nu are ungere suficientă pe șină.

→ Înainte de folosire verificați, dacă uleiul pentru lanț este dozat în cantitate suficientă.

Vă recomandăm uleiul de motoferăstrău GARDENA art. 6006 sau un ulei bio pentru lanț echivalent de la magazinul de specialitate.

1. Deșurubați capacul rezervorului de ulei ⑦.
2. Turnați uleiul pentru lanț în ștuțul de umplere ⑧, până când fereastra de vizare ⑨ este umplută complet cu ulei.
3. Înșurubați din nou capacul rezervorului de ulei ⑦ pe ștuțul de umplere ⑧.
4. Verificați sistemul de ungere cu ulei.

Dacă din întâmplare se varsă ulei pe produs, acesta trebuie curățat temeinic.

Verificarea sistemului de ungere cu ulei [Fig. O6]:

→ Îndreptați șina ⑩ cu o distanță de cca. 20 cm către o suprafață tăiată de culoare deschisă.

După un minut de funcționare a mașinii suprafața trebuie să prezinte urme considerabile de ulei.



ATENȚIE!

Șina ⑩ nu are voie să intre în contact cu solul sau cu nisip, deoarece acest lucru duce la uzura intensă a lanțului!

Opțiuni de lucru:

Foarfeca pentru rădirea crengilor copacilor înalți poate fi folosită în 2 poziții de lucru (sus/jos). Pentru o tăiere curată, crengile groase trebuie tăiate în 2 pași. (Imagine similară).

Tăiere în partea superioară (crengi groase) [Fig. O6/O7/O8]:

1. Tăiați creanga de jos max. 1/3 din diametru (lanțul împinge la opritorul frontal ①).
2. Tăiați creanga de sus (lanțul trage la opritorul din spate ②).

Tăiere în partea inferioară [Fig. O6/O9]:

→ Tăiați creanga de sus (lanțul trage la opritorul din spate ②).

Înclinarea unității cu motor [Fig. O10]:

Unitatea motorului ① poate fi înclinată în pași de 15° de la 60° până la -60°.

1. Mențineți apăsată ambele taste portocalii ⑩ și înclinați unitatea motorului ① în direcția dorită.
2. Eliberați ambele taste portocalii ⑩ și blocați unitatea motorului ①.

Extinderea tubului telescopic [Fig. O11]:

Tija telescopică ② poate fi extinsă fără trepte cu până la 50 de cm.

1. Slăbiți piulița portocalie ⑭.
2. Deplasați tubul telescopic ② pe lungimea dorită.
3. Strângeți din nou piulița portocalie ⑭.

Pornirea foarfecii pentru răirea crengilor copacilor înalți [Fig. O1/O12/O13/O14]:



PERICOL! Leziuni corporale!

Pericol de accidentare, dacă produsul nu se oprește la eliberarea pârghiei de pornire.

→ Nu șuntați dispozitivele de protecție sau întrerupătoarele. De exemplu nu fixați pârghia de pornire de mâner.

Înainte de începerea activității trebuie să verificați îndeplinirea următoarelor condiții:

- Cantitatea de ulei este suficientă și sistemul de ungere a fost verificat (vezi 3. OPERAREA).
- Lanțul este întins (vezi 4. ÎNTREȚINEREA).

Pornire:

Produsul este echipat cu un dispozitiv de siguranță cu două întrerupătoare (pârghie de pornire cu dispozitiv de blocare pornire) care are rolul de a preveni pornirea accidentală a produsului.

1. Introduceți bateria ⑥ în locașul bateriei ⑦ de pe mâner, până când aceasta se anclanșează auzibil.
2. Deschideți clichetul ⑬ apărătorii și scoateți-l de pe șină.
3. Țineți foarfeca pentru răirea crengilor copacilor înalți cu o mână de suprafața de prindere izolată de pe tubul telescopic ② și cu cealaltă mână de mâner ⑭.
4. Împingeți dispozitivul de blocare a pornirii ⑮ în față și trageți pârghia de pornire ⑯.
Foarfeca pentru răirea crengilor copacilor înalți pornește, iar indicatorul nivelului de încărcare a acumulatorului ⑰ este afișat pentru 5 secunde.
5. Eliberați dispozitivul de blocare a pornirii ⑮.

Oprire:

1. Eliberați pârghia de pornire ⑯.
Foarfeca pentru răirea crengilor copacilor înalți se oprește.
2. Împingeți apărătoarea peste șină și rabatați-o până când clichetul ⑬ se fixează.
3. Apăsăți butonul de deblocare ① și scoateți acumulatorul ⑥ din locașul bateriei ⑦.

4. ÎNTREȚINEREA



PERICOL! Leziuni corporale!

Pericol de leziuni tăiate la pornirea accidentală a produsului.

→ Înainte de întreținerea produsului, așteptați până când lanțul se oprește complet, scoateți acumulatorul și trageți apărătoarea peste șină.

Curățarea foarfecii pentru răirea crengilor copacilor înalți:



PERICOL! Leziuni corporale!

Pericol de accidentare și pericol de deteriorare a produsului.

→ Nu curățați produsul cu apă sau cu jet de apă (în special nu cu jetul de înaltă presiune).
→ Nu curățați cu chimicale, inclusiv benzină sau solvenți. Unele dintre acestea pot deteriora piese importante din material plastic.

Fantele de aerisire trebuie să fie întotdeauna curate.

1. Foarfeca pentru răirea crengilor copacilor înalți se curăță cu o lavetă umedă.

2. Curățați fantele de aerisire cu o perie moale (nu folosiți șurubelnițe în acest scop).
3. În caz de nevoie, șina se curăță cu o perie.

Curățarea bateriei și încărcătorului de baterii:

Înainte de conectarea încărcătorului de baterii asigurați-vă că suprafața și contactele bateriei și încărcătorului de baterii sunt întotdeauna curate.

Nu folosiți apă curgătoare.

→ **Încărcătorul de acumulator:** Curățați contactele și piesele din plastic cu o cârpă moale și uscată.

→ **Acumulator:** Curățați ocazional fanta de aerisire și contactele acumulatorului cu o pensulă moale, curată și uscată.

Întinderea lanțului [Fig. M1/M2/M3/M4]:



PERICOL DE ARDERE!

Lanțul întins prea tare poate duce la suprasolicitarea motorului și la deteriorări, iar întinderea insuficientă a lanțului poate duce la sărirea lanțului de pe șină. Un lanț întins corect oferă caracteristici optime de tăiere, durată de funcționare optimă pentru acumulator și prelungeste durata de viață. Din acest motiv verificați regulat întinderea lanțului, deoarece lanțului se lărgeste în timpul utilizării (în special când lanțul este nou; după primul montaj, după câteva minute de funcționare trebuie verificat întinderea lanțului).

→ **Însă nu întindeți lanțul imediat după utilizare, ci așteptați până când acesta se răcește.**

Cheia hexagonală pentru șuruburile ⑰ se află în interiorul capacului de protecție ⑱.

1. Slăbiți cele două șuruburi ⑰ (Nu deșurubați complet șuruburile ⑰!).
2. Lanțul ⑱ se ridică la mijlocul șinei ⑳.
Fanta trebuie să fie de cca. 2 – 3 mm.
3. Dacă lanțul nu este întins suficient, rotiți șurubul de reglare ㉑ în sens orar.
Dacă lanțul este întins prea tare, rotiți șurubul de reglare ㉑ în sens antiorar.
4. Strângeți din nou ferm cele două șuruburi ⑰.
5. Porniți foarfeca pentru răirea crengilor copacilor înalți pentru cca. 10 sec.
6. Verificați din nou întinderea lanțului și reglați-o dacă este necesară.

5. DEPOZITAREA

Scoaterea din funcțiune [Fig. O12]:

Produsul trebuie depozitat într-un loc neaccesibil copiilor.

1. Împingeți apărătoarea peste șină și rabatați-o până când clichetul ⑬ se fixează.
2. Scoateți bateria.
3. Încărcați bateria.
4. Curățați foarfeca pentru răirea crengilor copacilor înalți, acumulatorul și încărcătorul de acumulator (vezi 4. ÎNTREȚINEREA).
5. Păstrați foarfeca pentru răirea crengilor copacilor înalți, acumulatorul și încărcătorul de acumulator într-un loc uscat, închis și ferit de îngheț.

Eliminarea produsului la deșeur:

(conform Directivei 2012/19/UE / S.I. 2013 nr. 3113)



Este interzisă dispunerea produsului ca gunoi menajer obișnuit. Acesta trebuie dispus ca deșeu conform prescripțiilor locale de protecția mediului.

IMPORTANT!

→ Dispuneți ca deșeu produsul prin sau de către punctele de colectare și reciclare locale.

Disponerea ca deșeu a acumulatorului:



Acumulatorul GARDENA conține celule de Li-ion, care după expirarea duratei de viață trebuie dispuse separat de gunoii menajer.

Li-ion

IMPORTANT!

→ Dispuneți ca deșeu acumulatorii prin sau de către punctele de colectare și reciclare locale.

1. Descărcați complet celulele Li-ion (adresați-vă centrelor de service GARDENA).

- Asigurați contactele celulelor Li-ion împotriva scurtcircuitării.
- Dispuneți regulamentar celulele Li-ion.

6. REMEDIEREA DEFECȚIUNILOR



PERICOL! Leziuni corporale!

Pericol de leziuni tăiate la pornirea accidentală a produsului.

→ Înaintea remedierii defecțiunii produsului, așteptați până când lanțul se oprește complet, scoateți acumulatorul și trageți apăraoarea peste șină.

Înlocuirea lanțului [Fig. M1/M2/M3/T1]:



PERICOL! Leziuni corporale!

Leziuni tăiate provocate de lanț.

→ La înlocuirea lanțului folosiți mănuși de protecție.

Dacă eficiența tăierii scade în mod sesizabil (lanț toxic), acesta trebuie înlocuit. Cheia hexagonală pentru șuruburile ⑰ se află în interiorul capacului de protecție ⑱.

Numai **Lanțul de schimb și șina** originale **GARDENA (art. 4048)** sau **lanțul de schimb (art. 4049)** sunt admise spre folosire.

- Desfaceți cele două șuruburi ⑰.
- Scoateți capacul ⑱.
- Detașați șina ⑳ cu lanțul ⑲.
- Detașați lanțul ⑲ de pe șină ⑳.
- Curățați unitatea motorului ①, șina ⑳ și capacul ⑱. Aici trebuie să fiți atenți în special la garniturile de cauciuc din carcasă și din capac ⑱.
- Trageți noul lanț ⑲ peste opritorul frontal ④ al șinei ⑳.
Asigurați-vă de faptul că lanțul se derulează în direcția corectă și că opritorul frontal ④ este orientat în sus.
- Așezați șina ⑳ astfel pe unitatea motorului ① încât bolțul ⑳ să fie dus prin șină ⑳ și lanțul ⑲ să fie culcat pe pinionul de antrenare ⑳.
- Așezați capacul ⑱ la loc pe unitatea motorului ①. Acordați atenție garniturii din cauciuc.
- Strângeți din nou ușor cele două șuruburi ⑰.
- Întindeți lanțul (vezi 4. ÎNTREȚINEREA).**

Problemă	Cauză posibilă	Remediu
Timp de funcționare redus	Lanțul este întins prea tare.	→ Întindeți lanțul (vezi Întinderea lanțului).
	Lanțul nu este lubrifiat, din cauza lipsei de ulei.	→ Completați ulei pentru lanț.
Foarfeca pentru răirea crengilor copacilor înalți nu poate fi oprită	Pârghia de pornire agață.	→ Scoateți bateria și eliberați pârghia de pornire.
Suprafața de tăiere nu este curată	Lanțul este toxic sau deteriorat.	→ Înlocuiți lanțul.
Lanțul este înțepenit	Lanțul este întins prea puțin.	→ Întindeți lanțul.
Foarfeca pentru răirea crengilor copacilor înalți vibrează puternic	Lanțul este întins prea puțin.	→ Întindeți lanțul.
Foarfeca pentru răirea crengilor copacilor înalți nu pornește sau se oprește în timpul funcționării. LED-ul ① se aprinde intermitent verde [Fig. 04]	Acumulatorul este descărcat.	→ Încărcați acumulatorul.
Foarfeca pentru răirea crengilor copacilor înalți nu pornește sau se oprește în timpul funcționării. LED-ul de eroare ② se aprinde roșu [Fig. 04]	Temperatura acumulatorului este în afara domeniului admisibil.	→ Așteptați până când temperatura acumulatorului este între 0 °C – + 45 °C.
	Între contactele acumulatorului de la foarfeca pentru răirea crengilor copacilor înalți se află stropi de apă sau umiditate.	→ Îndepărtați stropii de apă/umiditatea cu ajutorul unei lavete uscate.
	Motorul este blocat.	→ Îndepărtați obstacolul. Reporniți.
Foarfeca pentru răirea crengilor copacilor înalți nu pornește sau se oprește în timpul funcționării. LED-ul de eroare ③ se aprinde intermitent roșu [Fig. 04]	Produsul este defect.	→ Adresați-vă service-ului GARDENA.

Problemă	Cauză posibilă	Remediu
Foarfeca pentru răirea crengilor copacilor înalți nu pornește sau se oprește în timpul funcționării. LED-ul de eroare ② nu se aprinde [Fig. 04]	Acumulatorul nu este introdus complet în locașul acumulatorului.	→ Introduceți acumulatorul complet în locașul pentru acumulator, până când aceasta se anclanșează auzibil.
	Acumulatorul este defect.	→ Înlocuiți acumulatorul.
	Produsul este defect.	→ Adresați-vă service-ului GARDENA.
Procesul de încărcare nu este posibil. Indicatorul gradului de încărcare al acumulatorului ④ este aprins continuu [Fig. 03]	Acumulatorul nu este așezat (corect).	→ Așezați corect acumulatorul în încărcător.
	Contactele acumulatorului sunt murdare.	→ Curățați contactele acumulatorului (de ex. prin introducerea și scoaterea repetată a acumulatorului. Eventual înlocuiți acumulatorul).
	Temperatura acumulatorului este în afara intervalului de temperatură admis.	→ Așteptați până când temperatura acumulatorului este între 0 °C – + 45 °C.
Indicatorul gradului de încărcare al acumulatorului ④ nu se aprinde [Fig. 03]	Acumulatorul este defect.	→ Înlocuiți acumulatorul.
	Ștecărul de rețea al încărcătorului nu este conectat (corect).	→ Introduceți ștecărul de rețea (complet) în priză.
	Priza, cablul de alimentare sau încărcătorul este defect.	→ Verificați tensiunea de rețea. Dacă este cazul, solicitați verificarea încărcătorului de către un dealer autorizat sau de către service-ul GARDENA.



NOTĂ: În caz de alte defecțiuni adresați-vă centrului de service GARDENA. Reparațiile vor fi efectuate în exclusivitate de centrele de service GARDENA și de dealeri autorizați de GARDENA.

7. DATE TEHNICE

Foarfecă cu acumulator pentru răirea crengilor copacilor înalți	Unitate	Valoare (art. 14770)
Viteză lanț	m/s	3,8
Lungime șină	mm	200
Tip lanț	px	90
Volumul rezervorului de ulei	cm ³	60
Domeniul de extindere al tubului telescopic	cm	0 – 50
Greutate (cu baterie inclusă)	kg	3,5
Presiune acustică L _{PA} ¹⁾ Incertitudine k _{PA}	dB (A)	73 3
Nivel de putere acustică L _{WA} ¹⁾ : măsurat/garantat Incertitudine k _{WA}	dB (A)	90 / 93 3
Vibrații transmise sistemului mână-brăț a _{whw} ²⁾ Incertitudine k _{whw}	m/s ²	1
		1,5
Procedura de măsurare conform: ¹⁾ DIN EN ISO 22868 ²⁾ DIN EN ISO 22867 / S.I. 2001 No. 1701		



NOTĂ: Emisia de vibrații a fost măsurată corespunzător unei proceduri de verificare standardizate și poate fi folosită pentru compararea sculelor electrice. Această valoare poate fi folosită și pentru evaluarea prealabilă a expunerii. Emisia de vibrații poate varia în timpul utilizării reale a sculei electrice.

Acumulatorul sistemului	Unitate	Valoare (PBA 18V 2,5Ah W-B)	
Tensiune acumulatorului	V (DC)	18	
Capacitate acumulator	Ah	2,5	
Numărul celulelor (Li-ion)		5	
Încărcătoare de acumulatori POWER FOR ALL System adevate		AL 1810 CV / AL 1815 CV / AL 18V-20 / AL 1830 CV / AL 1880 CV / AL 18V-44	
Încărcătorul de acumulator			
Tensiunea de rețea	V (AC)	220 – 240	220 – 240
Frecvența de rețea	Hz	50 – 60	50 – 60
Putere nominală	W	26	50
Tensiunea de încărcare a acumulatorului	V (DC)	18	18

RO

Încărcătorul de acumulator	Unitate	Valoare (AL 1810 CV)	Valoare (AL 18V-20)
Curentul de încărcare max. al acumulatorului	mA	1000	2000
Temp de încărcare acumulator (aproximativ) PBA 18V 2,0Ah W-B PBA 18V 2,5Ah W-B PBA 18V 4,0Ah W-C	min.	124 154 244	64 79 124
Temperatura permisă a bateriei în timpul încărcării	°C	0 – 45	0 – 45
Greutate	g	170	210
Clasa de protecție		□ / II	□ / II
Acumulatori POWER FOR ALL System adecvați		PBA 18V	PBA 18V

8. ACCESORII/PIESE DE SCHIMB

Lanț și șină de schimb GARDENA	Lanț și șină de rezervă.	art. 4048
Lanț de schimb GARDENA	Lanț de schimb.	art. 4049
Ulei ferăstrău cu lanț GARDENA	Pentru ungerea lanțului.	art. 6006
Acumulatorul sistemului GARDENA PBA 18V/45 P4A PBA 18V/72 P4A	Baterie pentru un timp suplimentar de funcționare sau pentru schimb.	art. 14903 art. 14905
Încărcător rapid acumulator GARDENA AL 1830 CV P4A	Pentru încărcarea rapidă a acumulatorului POWER FOR ALL System PBA 18V..W-..	art. 14901

9. SERVICE

Găsiți actualele informații de contact ale serviciului nostru pe verso și online:

- Romania: <https://www.gardena.com/ro/asistenta/advice/contact/>
- Alte țări: <https://www.gardena.com/int/support/advice/contact/>

TR Accu High Kesici

1. EMNİYET BİLGİLERİ	136
2. MONTAJ	138
3. KULLANIM	139
4. BAKIM	140
5. DEPOLAMA	140
6. HATA GİDERME	140
7. TEKNİK ÖZELLİKLER	141
8. AKSESUAR/YEDEK PARÇALAR	141
9. SERVİS	141

Orijinal kullanma kılavuzunun çevirisi.



Bu ürün, güvenliğinden sorumlu bir kişi tarafından gözetim altında olmadığı ya da bu kişi tarafından ürünün nasıl kullanılacağına dair talimat almadığı sürece fiziksel, algısal ya da zihinsel engelli ve/veya eksik bilgiye sahip kişiler (çocuklar dahil) tarafından kullanılmamalıdır. Ürünle oynamadığından emin olmak için çocuklar denetlenmelidir. Bu ürünü 16 yaş üzeri yetişkinlerin kullanmasını öneriyoruz.

Amacına uygun kullanım:

GARDENA High Kesici kişisel ev ve hobi bahçesindeki maks. 8 cm çapına kadar olan ağaçların, çitlerin, çalılırların ve küçük çalılırların kişisel ev ve hobi bahçesinde kesilmesi içindir.

Ürün uzun süreli işletim için uygun değildir.



TEHLİKE! Yaralanma!

→ High Kesici ağaçların kesilmesi için kullanılması yasaktır. Düşen dallar tarafından vurulmanız veya düşen dallar kesme gerisi çarpmaması için dalları parçalar halinde kesin. Kesme esnasında dalın altında durmayın. Havuz bakımı için uygun değildir.

1. EMNİYET BİLGİLERİ

ÖNEMLİ!

Kullanma kılavuzunu tamamen okuyup daha sonra başurmak için muhafaza edin.

Ürün üzerindeki semboller:



DİKKAT!

Tüm kumandaları ve ne işe yaradıklarını kesin olarak anlamak için kullanıcı talimatlarını dikkatle okuyun.



Göz ve işitme organı koruyucusu taşıyın.



Elektrik çarpması nedeniyle hayati tehlike!
Akım hatlarından en az 10 metre uzakta durun.



Her zaman koruyucu eldivenler kullanın.



Her zaman kaymayan güvenlik ayakkabıları kullanın.



Her zaman bir kask kullanın.



Yağmura maruz bırakmayın.

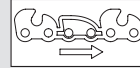

Zincirin hareket yönü.



Şarj cihazı için:
Hat hasarlıysa ya da kopmuşsa fişi hemen şebekeden ayırın.

Genel emniyet bilgileri

Elektrikli takımlar için genel emniyet bilgileri



UYARI!

Bu elektrikli takımın donanmış olduğu tüm emniyet bilgilerini, talimatları, resimleri ve teknik verileri okuyun. Emniyet bilgilerine ve talimatlara uyulmadığında elektrik çarpması, yangın ve/veya ağır yaralanmalar meydana gelebilir.

Tüm emniyet bilgilerini ve talimatları gelecekte başvurmak için muhafaza edin. Emniyet bilgilerinde kullanılan "elektrikli takım" kavramı şebeke ile işletilen elektrikli takımlar (şebeke kablolu) ve akü ile işletilen elektrikli takımlar (şebeke kablolu) ile ilgilidir.

1) Çalışma sahası güvenliği

- Çalışma sahanızı düzenli tutun ve iyi aydınlatılmasını sağlayın.
Düzensizlik ya da aydınlatmasız çalışma sahası kazalara neden olabilir.
- Elektrikli takım ile, içerisinde yanıcı sıvıların, gazların ya da tozların bulunduğu patlama tehlikeli ortamda çalışmayın.
Elektrikli takımlar tozu ya da buharları tutuşturabilecek kıvılcımlar oluşturur.
- Elektrikli takım kullanırken çocukları ve diğer kişileri uzak tutun.
Dikkatinizi dağıldığında cihazın kontrolünü kaybedebilirsiniz.

2) Elektrik güvenliği

- Elektrikli takımın bağlantı fişini prize uymalıdır. Fiş hiç bir şekilde değiştirilmemelidir. Adaptör fişlerini koruyucu topraklı elektrikli takımlarla birlikte kullanmayın.
Değiştirilmeyen fişler ve uygun prizler elektrik çarpması riskini azaltır.
- Borular, ısıtıcılar, ocaklar ve buzdolapları gibi topraklı yüzeylerle vücut temasını önleyin.
Vücudunuz topraklıysa elektrik çarpması nedeniyle yüksek risk söz konusudur.

- c) **Elektrikli takımları yağmurdan ya da nemden uzak tutun.**
Elektrikli takımlara su girerse yüksek elektrik çarpması riski söz konusudur.
- d) **Elektrikli takımı taşımak, asmak ya da fişi prizden çekmek için bağlantı hattını amacının dışında kullanmayın.** Kabloyu ısıdan, yağdan, sıvı kenarlardan ya da hareket edilen cihaz parçalarından uzak tutun.
Hasarlı ya da dolaşmış kablolar elektrik çarpması riskini yükseltir.
- e) **Elektrikli takımı açık alanda kullanıyorsanız dış alan için de uygun bir uzatma hattı kullanın.** Dış alan için uygun bir uzatma hattının kullanımı, elektrik çarpması riskini azaltır.
- f) **Elektrikli takımın nemli ortamda işlenmesi önlenemiyorsa hatalı akım koruma şalteri kullanın.**
Hatalı akım koruma şalterinin kullanımı elektrik çarpması riskini azaltır.
- 3) İnsanların güvenliği**
- a) **Ne yaptığınıza dikkat edin ve elektrikli takım ile çalışmaya giderken mantıklı hareket edin.** Yorgunsanız ya da uyuşturucu, alkol veya ilaç etkisi altındaysanız elektrikli takımı kullanmayın.
Elektrikli takım kullanımı sırasında bir anlık dikkatsizlik ciddi yaralanmalara neden olabilir.
- b) **Kişisel koruyucu donanım ve daima koruyucu gözlük kullanın.**
Elektrikli takımın türüne ve kullanımına göre toz maskesi, kaymaz emniyetli ayakkabı, koruyucu kask ya da kulaklık gibi kişisel koruyucu donanımın kullanılması yaralanma riskini azaltır.
- c) **İstenmeden işleme almayı önleyin.** Akım beslemesine bağlamadan ve/veya aküyü bağlamadan, almadan ya da taşımadan önce elektrikli takımın kapalı olduğundan emin olun. Elektrikli takımı taşıırken parmağınız şalterdeyse ya da cihazı açırken akım beslemesine bağlıysanız kazalar meydana gelebilir.
- d) **Elektrikli takımı çalıştırmadan önce ayar takımlarını ya da İngiliz anahtarını çıkarın.** Dönen bir cihaz parçasında bulunan takım ya da anahtar yaralanmalara neden olabilir.
- e) **Anormal bir vücut durumundan kaçının.** Güvenli bir duruş sağlayın ve her zaman dengede durun. Böylece elektrikli takımı beklenmedik durumlarda daha iyi kontrol edebilirsiniz.
- f) **Uygun kıyafet kullanın.** Bol kıyafet ya da aksesuar kullanmayın. Saçlarınızı, kıyafetinizi ve eldivenleri hareket eden parçalardan uzak tutun. Bol kıyafet, aksesuar ya da uzun saç hareketli parçalar tarafından tutulabilir.
- g) **Toz emici ve yakalama tertibatları takılırsa, bunlar bağlanmalıdır ve doğru kullanılmalıdır.** Toz emici kullanıldığında toz nedeniyle oluşabilecek tehlikeler azalabilir.
- h) **Elektrikli takımları çok defa kullandıktan sonra aşına olmuş olsanız dahi elektrikli takımlara yönelik güvenlik bilgilerinin dışına çıkmayın ve kendinizi güvende sanmayın.** Dikkatsiz davranışlar saniyeler içerisinde ağır yaralanmalara neden olabilir.
- 4) Elektrikli takımın kullanımı ve işlenmesi**
- a) **Cihazı aşırı yüklemeyin.** Çalışmanız için tasarlanmış elektrikli takımı kullanın. Uygun elektrikli takım ile, belirtilen güç alanında daha iyi ve güvenli bir şekilde çalışabilirsiniz.
- b) **Şalteri arızalı elektrikli takım kullanmayın.**
Artık açılmayan veya kapatılmayan elektrikli takım tehlikelidir ve onarılmalıdır.
- c) **Cihaz ayarlarını yapmadan, aksesuar parçalarını değiştirmeden ya da cihazı kenara koymadan önce fişi prizden çekin ve/veya aküyü çıkarın.**
Bu dikkat tedbirleri elektrikli takımın istenmeden başlatılmasını önler.
- d) **Kullanılmayan elektrikli takımları çocukların erişemeyeceği bir yerde muhafaza edin.** Cihazı tanımayan ya da bu talimatları okumamış kişilerin cihazı kullanmasına izin vermeyin. Elektrikli takımlar tecrübesiz kişiler tarafından kullanılırsa tehlikeli olabilir.
- e) **Elektrikli takımların koruyucu bakım işlemini dikkatli bir şekilde yapın.** Hareketli parçaların kusursuz işlenmesini ve parçaların, elektrikli takım işlevi zarar görecektir şekilde kırıldığını veya hasar gördüğünü kontrol edin. Cihazı kullanmadan önce hasarlı parçaları tamir ettirin.
Çoğu kazanın sebebi bakımı kötü yapılan elektrikli takıma dayanmaktadır.
- f) **Kesme takımlarını sıvı ve temiz tutun.** Bakımı dikkatli yapılan sıvı kesim kenarlı kesme takımları daha az sıkışır ve daha kolay geçirilir.
- g) **Elektrikli takımları, aksesuarları, kullanım takımlarını vs. bu talimatlar uyarınca kullanın.** Bu sırada çalışma koşullarını ve uygulanacak çalışmayı dikkate alın. Elektrikli takımların öngörülen uygulama haricinde bir işlem için kullanılması tehlikeli durumlara yol açabilir.
- h) **Tutamakları ve tutamak yüzeylerini kuru, temiz ve yağ ile gresten arındırılmış bir şekilde tutun.** Kaygan tutamaklar ve tutamak yüzeyleri, beklenmeyen durumlarda elektrikli takımın güvenli kullanımına ve kontrolüne izin vermez.
- 5) Akü takımlarının kullanılması ve işlenmesi**
- a) **Akülerini sadece üretici tarafından tavsiye edilen şarj cihazlarında şarj edin.** Akülerin belirli bir modeli için uygun bir şarj cihazı için, başka akülerle kullanıldığında yangın tehlikesi söz konusudur.
- b) **Elektrikli takımlarda sadece bunun için öngörülen aküler kullanın.** Başka akülerin kullanılması yaralanmalara ve yangın tehlikesine yol açabilir.
- c) **Kullanılmayan akülerini atışlardan, demir parçalardan, anahtarlardan, çivilerden, çivatalardan ya da kontakların köprülenmesine neden olabilecek diğer küçük metal nesnelere uzak tutun.**
Akü kontakları arasındaki kısa devre yanıklara ya da yangına neden olabilir.
- d) **Yanlış kullanım durumunda akülerden sıvı çıkabilir.** Bu sıvılarla temasından kaçının. Yanlışlıkla temas durumunda su ile durulayın. Gözlere sıvı bulaşırsa ayrıca doktordan yardım alın.
Dışarı sızan akü sıvısı cilt tahrişlerine ya da yanıklara neden olabilir.

- e) **Hasar görmüş veya değiştirilmiş akü kullanmayın.** Hasar görmüş veya değiştirilmiş aküler beklenmedik bir şekilde davranabilir ve yangına, patlamaya veya yaralanma tehlikesine yol açabilir.
- f) **Bir aküyü ateşe veya yüksek sıcaklıklara maruz bırakmayın.**
Ateş veya 130 °C'nin üzerindeki sıcaklıklar bir patlamaya neden olabilir.
- g) **Şarj etme ile ilgili tüm talimatlara uyun ve aküyü veya akü takımlarını asla kullanma kılavuzunda belirtilen sıcaklık aralığının dışında şarj etmeyin.** Hatalı şarj etme veya izin verilen sıcaklık aralığının dışında şarj etme, aküyü tahrip edebilir ve yangın tehlikesini artırabilir.

6) Servis

- a) **Elektrikli takımınızı sadece kalifiye uzman personele ve orijinal yedek parçalar ile tamir ettirin.**
Böylece elektrikli takım güvenliğinin korunması sağlanır.
- b) **Asla hasarlı akü kullanmayın.** Akülerin tüm bakımı sadece üretici veya yetkili müşteri servisleri tarafından yapılmalıdır.

Ulusal direktifler High Kesicinin kullanımını kısıtlayabilir.

Önemli hasarları ve kusurları tespit edebilmek için ürünü kullanmadan önce ve yere düştükten veya darbe aldıktan sonra inceleyin.

High Kesici için emniyet bilgileri

- a) **Tüm uzuvlarınızı zincirden uzak tutun. Zincir çalışırken kesim ürününü çıkarmayı ya da kesilecek malzemeyi tutmayı denemeyin.**
Zincir, şalterin kapatılmasından sonra hareket etmeye devam eder. High Kesici kullanımı sırasında bir anlık dikkatsizlik ağır yaralanmalara neden olabilir.
- b) **High Kesiciyi, zincir hareketsiz durumdayken kulpattan taşıyın ve parmaklarınızı güç şalterinin yakınında tutmayın.**
High Kesicinin doğru taşınması, istem dışı çalışma tehlikesini ve böylece zincirden dolayı oluşacak yaralanmaları azaltır.
- c) **High Kesicinin taşınması veya muhafaza edilmesi sırasında, kapağı her zaman zincirin üzerine çekin.** High Kesicinin usulüne uygun olarak kullanılması, zincir nedeniyle yaralanma tehlikesini azaltır.
- d) **Sıkışmış kesilecek ürünü çıkarırken veya bakım çalışmaları sırasında tüm güç şalterlerinin kapalı olduğundan ve akü bloğunun çıkartıldığından veya bağlantısının kesildiğinden emin olun.**
Sıkışmış kesilecek ürünü çıkarırken veya bakım sırasında High Kesicinin istem dışı açılması ciddi yaralanmalara neden olabilir.
- e) **Sıkışmış kesilecek ürünü çıkarırken veya bakım çalışmaları sırasında tüm güç şalterlerinin kapalı ve çalışma kilidinin etkinleştirilmiş olduğundan emin olun.** Sıkışmış kesilecek ürünü çıkarırken veya bakım sırasında High Kesicinin istem dışı açılması ciddi yaralanmalara neden olabilir.
- f) **Zincir, görülmeyen kablolarla temas edebileceğinden High Kesicinin sadece yalıtılmış tutamak yüzeylerinde tutun.**
Zincirin, gerilim ileten bir kabloyla temas etmesi metal parçaları gerilim altına sokabilir ve elektrik çarpmasına neden olabilir.
- g) **Her türlü kablo kesim alanından uzak tutun.** Kablolar, çitlerin veya ağaçların içine gizlenmiş olabilir ve yanlışlıkla zincirle kesilebilir.
- h) **High Kesiciyi kötü havada, özellikle de yıldırım tehlikesinde kullanmayın.** Bu, yıldırım çarpması tehlikesini azaltır.

High Kesici için emniyet bilgileri

- a) **Uzatılmış menzile sahip High Kesiciyi asla elektrikli kabloların yakınında kullanılmayarak elektrikten dolayı ölüm tehlikesini azaltırsınız.**
Elektrik kablolarına dokunulması veya yakınında kullanılması, ciddi yaralanmalara veya ölümcül elektrik çarpmasına neden olabilir.
- b) **Uzatılmış menzile sahip High Kesicinin her zaman iki elinizle kullanın.** Kontrol kaybını önlemek için uzatılmış menzile sahip High Kesicisini iki elinizle tutun.
- c) **Menzil uzatılmış High Kesicisi ile baş üstü çalışmalarda kafa koruması takın.** Düşen kırık parçalar ağır yaralanmalara neden olabilir.

Çitleri ve ağaçları gizli nesnelere bakımından arayın (örneğin tel çitler ve gizli kablolar). 30 mA'lık veya daha düşük bir tetikleme akımına sahip hatalı akıma karşı koruma şalteri kullanılması önerilir.

High kesicisini iki elinizle tutmaktan tutun.

High kesicisini, kullanıcısının bir merdivende veya başka dengesiz bir durma yüzeyi üzerinde değil, zemin üzerinde durarak çalışması için öngörülmüştür.

High kesicisini kullanmadan önce her bir hareketli parçanın (örn. uzatılmış şaft ve hareketli eleman) kilitleme tertibatlarının kilitleme konumunda olmasına dikkat edin.

Ek emniyet bilgileri

Aküler ve akü şarj cihazları için emniyet bilgileri

-  **Tüm emniyet bilgilerini ve talimatlarını okuyun.**
Uyarılar ve talimatların göz ardı edilmesi elektrik çarpmasına, yangına ve/veya ciddi yaralanmaya neden olabilir.

- **Bu talimatları güvenli bir yerde saklayın.** Akü şarj cihazını yalnızca tüm işlevlerini biliyorsanız ve bunları sınırlama olmaksızın gerçekleştirebiliyorsanız veya uygun talimatları almışsanız kullanın.



- **Ürünü patlayıcı ortamlarda kullanmayın.**

- **Kullanım, temizlik ve bakım sırasında çocukları gözetin.**

- Bu sayede çocukların akü şarj cihazıyla oynamadığından emin olabilirsiniz.

- **Sadece 1,5 Ah ve üzeri kapasitesi olan POWER FOR ALL sistemi tip PBA 18 V lityum iyon tipi aküleri (5 veya üzeri akü hücresi) şarj edin.** Akü voltajı, akü şarj cihazının akü şarj voltajıyla eşleşmelidir. Şarj edilebilir olmayan aküleri şarj etmeyin.

- Aksi takdirde yangın ve patlama riski vardır.

-  **Akü şarj cihazını yalnızca kapalı odalarda kullanın ve nemden uzak tutun.**
Akü şarj cihazına su girmesi elektrik çarpması riskini artırır.
- **Akü şarj cihazını temiz tutun.** *Kir, elektrik çarpması riski oluşturur.*
- **Kullanmadan önce her zaman kablo ve fiş dahil olmak üzere akü şarj cihazını kontrol edin.** Herhangi bir hasar fark ederseniz akü şarj cihazını kullanmayın. Akü şarj cihazını kendiniz açmayın, onarımların yalnızca kalifiye personel tarafından orijinal yedek parçalarla yapıldığından emin olun. *Hasar görmüş akü şarj cihazları, kablolar ve fişler elektrik çarpması riskini artırır.*
- **Akü şarj cihazını kolaylıkla alev alabilen yüzeylerde (kağıt, kumaş vb. gibi) veya yanıcı ortamlarda kullanmayın.** *Akü şarj cihazı şarj sırasında ısındığı için yangın riski vardır.*
- **Bağlantı kablosunun değiştirilmesi gerekiyorsa güvenlik tehlikelerini önlemek için bu işlem GARDENA veya GARDENA elektrikli aletler için yetkili bir servis merkezi tarafından gerçekleştirilmelidir.**
- **Bu emniyet bilgileri yalnızca POWER FOR ALL sisteminin 18 V Lityum İyon aküleri için geçerlidir.**
- **Aküleri yalnızca üretici tarafından önerilen akü şarj cihazlarıyla şarj edin.**
Bir akü tipi için uygun olan akü şarj cihazı başka bir aküyle kullanıldığında yangın riskine neden olabilir.
- **Akü hasar görür veya yanlış kullanılırsa buhar çıkabilir.** Ortamın iyice havalandırıldığından emin olun ve olumsuz etkiler görülmesi durumunda tıbbi yardım alın.
Buharlar solunum sisteminizi tahriş edebilir.
- **Akü anızıysa sıvı sızabilir ve bitişik nesnelere islatılabilir.** Etkilenen parçaları kontrol edin.
Bunları temizleyin veya gerekirse değiştirin.
- **Yanlış kullanılır veya akü hasar görürse aküden yanıcı bir sıvı sızabilir; bu sıvıyla temastan kaçının.** Kazara dokunursanız temas eden bölgeyi bol suyla yıkayın. Sıvı gözlerinize kaçarsa ek tıbbi yardım alın.
Aküden sızan sıvı cildin tahriş olmasına veya yanıklara neden olabilir.
- **Aküyü yalnızca POWER FOR ALL sistem ortağı ürünlerinde kullanın.** POWER FOR ALL işaretti 18 V aküler şu ürünlerle tam uyumludur: Tüm 18 V POWER FOR ALL sistem ortağı ürünleri.
- **Ürününüzün kullanım kılavuzundaki akü tavsiyelerini dikkate alın.**
Bu, aküyü ve ürünü güvenli bir şekilde çalıştırmanın ve aküleri tehlikeli aşırı yüklemeye karşı korumanın tek yoludur.
- **Aküleri yalnızca üretici veya POWER FOR ALL sistem ortakları tarafından önerilen akü şarj cihazlarıyla şarj edin.**
Belirli bir akü tipi için uygun olan akü şarj cihazı başka akülerle kullanıldığında yangın riskine neden olur (akü tipi: PBA 18 V vb./Uyumlu akü şarj cihazları: AL 18 vb.).
- **Akü kısmen şarj edilmiş olarak verilir.** Akünün tam performans gösterdiğinden emin olmak için ilk kez kullanmadan önce aküyü akü şarj cihazında tamamen şarj edin.
- **Aküleri çocukların ulaşamayacağı yerlerde tutun.**
- **Aküyü açmayın.** *Kısa devre riski vardır.*
- **Aküye kısa devre yaptırmayın.** Akü kullanımında olmadığında aküyü atış, bozuk para, anahtar, çivi, vida veya temas noktalarının bağlanmasına neden olabilecek diğer küçük metal nesnelere uzak tutun.
Akü terminallerinin kısa devre yapması yanıklara veya yangına neden olabilir.
- **Akü kontakları kullanımdan sonra sıcak olabilir.** Aküyü çıkarmadan önce sıcaklıklara dikkat edin.
- **Akü; çivi veya tornavida gibi keskin nesnelere ya da dışarıdan uygulanan kuvvetten hasar görebilir.**
Dahili kısa devre meydana gelebilir ve akü yanabilir, duman çıkarabilir, patlayabilir veya aşırı ısınabilir.
- **Hasarlı akülere asla servis işlemi uygulamayın.** Akülerin tüm bakım işlemleri yalnızca üretici ya da yetkili servis merkezleri tarafından gerçekleştirilmelidir.
-  **Uzun süre güneş ışığına, ateşe, kire, suya ve neme maruz kalma da dahil olmak üzere aküyü ısıdan koruyun.**
 *Patlama ve kısa devre riski vardır.*
- **Aküyü yalnızca -20 °C ile +50 °C arasındaki ortam sıcaklıklarında çalıştırın ve saklayın.** Örneğin, yaz aylarında aküyü arabada bırakmayın. 0 °C'nin altındaki sıcaklıklarda, cihaza bağlı olarak performans düşebilir.
- **Aküyü yalnızca 0 °C ile +35 °C arasındaki ortam sıcaklıklarında şarj edin.** Sıcaklık aralığının dışında yapılan şarj işlemleri, aküye zarar verebilir veya yangın riskini artırabilir.
- **Aküyü, kullanımdan sonra şarj etmeden veya muhafaza etmeden önce en az 30 dakika boyunca soğumaya bırakın.**

Elektrik güvenliği



TEHLİKE! Kalp durma tehlikesi!

Bu ürün işletim sırasında elektromanyetik bir alan oluşturur. Bu alan bazı koşullar altında aktif ya da pasif tıbbi implantların işlev şekli üzerinde etki gösterebilir. Ağır ya da ölümcül yaralanmalara neden olabilecek durum tehlikelerini önlemek için tıbbi implant kullanan kişiler bu ürünü kullanmadan önce doktoruna ya da implant üreticisine başvurmalıdır.

Şarj cihazını sadece tip levhasında belirtilen alternatif gerilime bağlayın.

Hiçbir surette ürünün herhangi bir parçasına toprak bağlanmamalıdır.

Ürünü kötü hava olması ihtimalinde kullanmayın.

Akü temas noktalarını neme karşı koruyun.

Kişisel güvenlik



TEHLİKE! Boğulma tehlikesi!

Küçük parçalar kolayca yutulabilir. Polietilen torba nedeniyle küçük çocuklar için boğulma tehlikesi söz konusudur. Küçük çocukları montaj sırasında uzak tutun.

High Kesiciyi sadece öngörülen biçimde kullanın. Başkalanna veya onların mallarına gelebilecek kaza ve zararlardan kullanıcı sorumludur. Özellikle teleskop birimi dışarı çıkartılmışken artan çalışma yarıçapı nedeniyle üçüncü şahısların tehlikeye düşürülmemesine dikkat ediniz.



TEHLİKE!

Kulaklık kullanıldığında ve ürün gürültüsü nedeniyle insanlar yaklaştığında fark edilemez.

Daıma uygun elbiseler, eldivenler ve sağlam ayakkabılar giyin.

Özellikle alerjik tepki vermeniz durumunda zincirin yağına temas etmekten kaçınınız.

High Kesicinin kullanılacağı alanı kontrol edin ve her türlü telleri, gizli elektrikli kabloları ve diğer yabancı cisimleri giderin.

Tüm ayar çalışmaları (kesme başını eğin, teleskopik tüp uzunluğunu değiştirin) koruma kapağı takılıken yerine getirilmeli ve High Kesici bu sırada palaya yerleştirilmemelidir.

Kullanımdan önce ve kuvvetli bir darbeyi aldıktan sonra makine kırılma belirtisi veya hasar bakımından kontrol edilmelidir, gerekiyorsa tamir edin.

Tamamlanmamış veya onaylanmamış modifikasyonların yapıldığı bir High Kesiciyle çalışmayın.

Elektrikli aletlerin kullanımı ve koruyucu bakımı

Ürünü bir acil durumda nasıl kapatacağınızı bilmelisiniz. High Kesiciyi asla koruyucu kapaktan tutmayın.

High Kesiciyi koruma tertibatları hasarlıysa kullanmayın.

High Kesicinin kullanımı sırasında merdiven kullanılması yasaktır.

Ürünü sadece sağlam zemin üzerinde kullanın.

Bataryanın çıkartılması:

- High Kesici gözetimsizken;
- Bir engeli temizlemeden önce;
- High Kesici kontrol edilmeden veya temizlenmeden ya da üzerinde çalışmalar yapılmadan önce;
- Bir cisme çarptığınızda. High Kesici ancak tüm High Kesicinin güvenli bir işletim durumunda olduğu tespit edildiğinde tekrar kullanılabilir;
- High Kesici anormal biçimde kuvvetli titreşmeye başladığında. Derhal kontrol ediniz. Aşırı titreşim yaralanmaya neden olabilir;
- Ürünü başka bir kişiye devretmeden önce.



YARALANMA TEHLİKESİ!

Zincire dokunmayın.

→ **Çalışma bitiminde veya çalışmaya ara verildiğinde koruyucu kapağı takınız.**

Ürünün güvenli işletim durumunun sağlanması için tüm somunlar ve civatalar sıkılı olmalıdır.

Ürün işletimde çok ısındığında ürünü depolama öncesinde soğumaya bırakın.

High Kesiciyi 35 °C üzerinde veya doğrudan güneş ışığı altında depolanmamalıdır.

High Kesiciyi statik elektrik bulunan yerlerde depolamayın.

Düşen kesilecek ürünlere dikkat edin.

Yalnızca gün ışığında ve iyi görüş alanları olduğunda çalışın.

2. MONTAJ



TEHLİKE! Yaralanma!

Ürün istenmeden çalışırsa kesik yaralanma tehlikeleri söz konusu olabilir.

→ **Aküyü çıkarın ve ürünü monte etmeden önce koruyucu kapağı palanın üzerine itin.**

Teslimat kapsamına uzun millî budayıcı, akü, akü şarj cihazı, zincir, kılavuz, koruyucu kapak ve birlikte verilen altıgen anahtar ve kullanım kılavuzu dahildir.

Teleskopik sapın takılması [Şek. A1/A2]:

1. Teleskop boruyu ② dayanana kadar motor ünitesine ① geçirin.
Bu sırada her iki işaret ③ üst üste olmalıdır.
2. Gri somunu ③ sıkın.

Askıların takılması [Şek. A3]:



DİKKAT!

Birlikte teslim edilen taşıma kemeri kullanılmalıdır.

1. Askı tutamağını ④ açın, başlığın etrafına sıkıştırın ve civatayla ⑤ sıkın.
2. Karabinayı ⑥ askı tutamağına ④ asın.
3. Askıyı hızlı kilit ile istenilen uzunlukta ayarlayın.

3. KULLANIM



TEHLİKE! Yaralanma!

Ürün istenmeden çalışırsa kesik yaralanma tehlikeleri söz konusu olabilir.

→ Zincirin durmasını bekleyin, aküyü çıkarın ve ürünü ayarlamadan ya da taşımadan önce koruyucu kapağı palanın üzerine itin.

Akünün şarj edilmesi [Şek. O1/O2/O3]:



DİKKAT!

→ Şebeke gerilimine dikkat edin! Güç kaynağının gerilimi, şarj cihazının tip levhasının üzerindeki bilgiler ile aynı olmalıdır.

14770-55 ürün numaralı GARDENA High Kesicisinde teslimat kapsamına akü ve şarj cihazı dahil değildir.

Akıllı şarj yöntemi sayesinde akünün şarj durumu otomatik olarak algılanır ve akü sıcaklığına ve gerilimine bağlı olarak ideal şarj akımı ile şarj edilir.

Bu sayede akü korunur ve şarj cihazında muhafaza edilirken her zaman tamamen şarj edilmiş olarak kalır.

1. Kilit açma tuşuna (A) basın ve aküyü (B) akü bölmesinden (D) çıkarın.
2. Akü şarj cihazını (C) şebeke prizine takın.
3. Akü şarj cihazını (C) akünün (B) üzerine itin.

Şarj cihazındaki akü şarj göstergesi (L) yeşil renkte yanıp söndüğünde akü şarj edilir.

Şarj cihazındaki akü şarj göstergesi (L) sürekli olarak yeşil yandığında, akü tamamen şarj olmuştur (Şarj süresi için bkz. 7. TEKNİK ÖZELLİKLER).

4. Şarj ederken şarj durumunu düzenli olarak kontrol edin.
5. Akü (B) tamamen şarj edildiğinde, aküyü (B) şarj cihazından (C) ayırabilirsiniz.

Gösterge elemanlarının anlamı:

Şarj cihazındaki gösterge [Şek. O3]:

Akü şarj göstergesi (L) Şarj işlemi, akü şarj göstergesinin (L) yanıp sönmesiyle belirtilir. yanıp sönen ışık Bilgi: Şarj işlemi, sadece akünün sıcaklığı izin verilen şarj sıcaklığı aralığında mümkündür, bkz. 7. TEKNİK ÖZELLİKLER.



Akü şarj göstergesi (L) Akü göstergesinin (L) sabit ışık, akünün tamamen şarj edildiğini veya akünün sıcaklığının izin verilen şarj sıcaklığı aralığı dışında olduğunu ve bundan dolayı şarj edilemediğini belirtir. İzin verilen sıcaklık aralığına ulaşıldığı anda akü şarj edilir.



Şarj göstergesinin (L) sürekli ışığı, akü takılı olmadığında, elektrik fişinin prize takılı olduğunu ve şarj cihazının işleme hazır olduğunu belirtir.

Üründe akü şarj durumu göstergesi (P) [Şek. O4/O14]:

Ürün başlatıldıktan sonra akü şarj durumu göstergesi (P) 5 saniye boyunca gösterilir.

Akü şarj durumu	Akü şarj durumu göstergesi
67 – 100 % şarj oldu	(L), (L) ve (L) yeşil yanıyor
34 – 66 % şarj oldu	(L) ve (L) yeşil yanıyor
11 – 33 % şarj oldu	(L) yeşil yanıyor
0 – 10 % şarj oldu	(L) yeşil yanıp sönüyor

LED (L) yeşil renkte yanıp söndüğünde akü şarj edilmelidir.

Hata LED'i (M) yandığında veya yanıp söndüğünde, bkz. 6. HATA GİDERME.

Zincir yağının doldurulması [Şek. O5]:



TEHLİKE!

Zincir pala üzerinde yeteri kadar yağlanmamışsa zincir kopması nedeniyle yaralanma.

→ Her kullanımdan önce zincir yağının yeterli miktarda verilir vermediğini kontrol edin.

GARDENA Motorlu Testere Yağı ürün no. 6006 veya uzman bayilerden edinilen eş değer bir biyolojik zincir yağı öneririz.

1. Yağ deposu kapağını (7) sökün.
 2. Dolum ağzına (8) gözetleme penceresi (9) tamamen yağ ile dolana kadar zincir yağı doldurun.
 3. Yağ deposu kapağını (7) tekrar dolum ağzına (8) takın.
 4. Yağlama sistemini kontrol edin.
- Ürünün üzerine yağ dökülürse itina ile temizlenmelidir.

Yağlama sisteminin kontrol edilmesi [Şek. O6]:

→ Palayı (20) yakl. 20 cm mesafe ile parlak bir ahşap kesim yüzeyine tutun. Makinenin birkaç dakikalık çalışmasından sonra yüzeyde yağ izleri olmalıdır.



DİKKAT!

Zincir yüksek oranda aşınacağından pala (20) kesinlikle kum veya zeminle temas etmemelidir!

Çalışma konumları:

High Kesici 2 çalışma konumunda çalıştırılabilir (üst/alt). Temiz bir kesim için kalın dallar 2 adımda kesilmelidir (şekil benzer).

Üstte kesin (kalın dallar) [Şek. O6/O7/O8]:

1. Dalı alttan çapın maks. 1/3'ü kadar kesin (zincir ön dayanağa iter (A)).
2. Dalı üstten kesin (zincir arka dayanağı çeker (B)).

Altta kesin [Şek. O6/O9]:

→ Dalı üstten kesin (zincir arka dayanağı çeker (B)).

Motor ünitesinin eğilmesi [Şek. O10]:

Motor ünitesi (1) 15°'lik adımlarla 60° ile -60° arasında eğilebilir.

1. Her iki turuncu tuşu (11) basılı tutun ve motor ünitesini (1) istenilen yöne eğin.
2. Her iki turuncu tuşu (11) bırakın ve motor ünitesinin (1) yerleşmesini sağlayın.

Teleskop boruyu dışarı sürme [Şek. O11]:

Teleskopik tüp (2) kademesiz olarak 50 cm'ye kadar açılabilir.

1. Turuncu somunu (12) sökün.
2. Teleskop boruyu (2) istenen uzunluğa uzatın.
3. Turuncu somunu (12) sıkın.

High Kesicinin çalıştırılması [Şek. O1/O12/O13/O14]:



TEHLİKE! Yaralanma!

Çalıştırma kolu bırakıldığında ürün durmazsa yaralanma tehlikesi söz konusudur.

→ Güvenlik tertibatlarının ya da şalterlerin etrafında dolaşmayın. Örneğin çalıştırma kolunu tutamağa sabitlemeyin.

Çalışmaya başlamadan önce şu koşullar yerine getirilmelidir:

- Yeteri kadar zincir yağı doldurulmuş ve yağlama sistemi kontrol edilmiştir (bkz. 3. KULLANIM).
- Zincir gergin (bkz. 4. BAKIM).

Çalıştırma:

Ürün, ürünün istenmeden çalıştırılmasını önleyen iki şalterli güvenlik tertibatı (çalıştırma kilitle başlatma kolu) ile donatılmıştır.

1. Aküyü (B) duyulur bir şekilde oturana kadar akü bölmesine (D) yerleştirin.
2. Koruma kapağının ek bileşen bağlantısını (18) açın ve paladan çıkarın.
3. High kesiciyi bir elle teleskop borunun (2) yalıtılmış tutamak yüzeyinden ve diğer elle tutamağından (14) tutun.
4. Çalıştırma kilidini (15) ileri doğru itin ve çalıştırma kolunu (16) çekin. High kesici başlar ve akü şarj durumu göstergesi (P) 5 saniye boyunca gösterilir.
5. Çalıştırma kilidini (15) bırakın.

Durdurma:

1. Çalıştırma kolunu (16) serbest bırakın. High Kesicisi durur.
2. Koruma kapağını palaya geçirin ve ek bileşen bağlantısını (18) yerleşecek biçimde kapatın.
3. Kilit açma tuşuna (A) basın ve aküyü (B) akü bölmesinden (D) çıkarın.

4. BAKIM



TEHLİKE! Yaralanma!

Ürün istenmeden çalışırsa kesik yaralanma tehlikeleri söz konusu olabilir.

→ Zincirin durmasını bekleyin, aküyü çıkarın ve ürün bakımını yapmadan önce koruyucu kapağı palanın üzerine itin.

High Kesicinin temizlenmesi:



TEHLİKE! Yaralanma!

Yaralanma tehlikesi ve ürünün hasar görme riski.

→ Ürünü su ya da su fışkiesi ile temizlemeyin (özellikle yüksek basınçlı su fışkiesi).
→ Benzin ve çözültü maddeleri de dahil olmak üzere kimyasallarla temizlik yapmayın. Bazıları önemli plastik parçaları tahrip edebilir.

Havalandırma kanalları daima temiz olmalıdır.

1. High Kesiciyi nemli bir bezle temizleyin.
2. Hava kanalını yumuşak bir fırça ile temizleyin (tornavida kullanmayın).
3. Palayı gerektiğinde bir fırçayla temizleyin.

Akü ve akü şarj cihazının temizliği:

Akü şarj cihazını bağlamadan önce akülerin ve akü şarj cihazlarının yüzeyinin ve kontaklarının daima temiz ve kuru olmasını sağlayın.

Akan su kullanmayın.

→ Akü şarj cihazı: Kontakları ve plastik parçaları yumuşak ve kuru bir bezle temizleyin.

→ Akü: Havalandırma deliklerini ve akü bağlantılarını ara sıra yumuşak, temiz ve kuru bir fırçayla temizleyin.

Zincirin gerilmesi [Şek. M1/M2/M3/M4]:



YANMA TEHLİKESİ!

Çok gergin bir zincir motorun aşırı zorlanmasına ve hasarlara yol açabilir, buna karşı yetersiz gerginlik zincirin raydan dışarı atmasına neden olabilir. Doğru gerginlikteki bir zincir en iyi kesim özelliklerini, en iyi akü süresini sağlar ve kullanım ömrünü uzatır. Kullanım sırasında zincir uzunluğu esneyebileceğinden düzenli olarak gerginliği kontrol edin (özellikle zincir yeni olduğunda; ilk montajdan sonra zincirli testere birkaç dakika kullanıldıktan sonra zincir gerginliği kontrol edilmelidir).

→ Ancak zincir kullandıktan hemen sonra gerdirmeyin, zincir soğuyana kadar bekleyin.

Vıdalar 17 için altıgen anahtar, koruyucu kapağın 18 içinde bulunur.

1. İki vidayı 17 çözün (17 civatalarını sökmeyin!).
2. Zinciri 19 palanın 20 ortasından kaldırın. Aralık yakl. 2 – 3 mm arası olmalıdır.
3. Zincir gerginliği yetersiz olduğunda ayar civatasını 24 saat ibresi istikametinde çevirin.
Zincir gerginliği çok kuvvetli olduğunda ayar civatasını 24 saat ibresi istikametinin tersine çevirin.
4. İki civatayı 17 da tekrar sıkın.
5. High Kesicisini yakl. 10 saniyelik başlatın.
6. Zincir gerginliğini tekrar kontrol edin ve gerekirse ayarlayın.

5. DEPOLAMA

Devre dışına çıkarma [Şek. O12]:

Ürün çocukların erişemeyeceği yerlerde muhafaza edilmelidir.

1. Koruma kapağını palaya geçirin ve ek bileşen bağlantısı 33 yerleşecek biçimde kapatın.
2. Aküyü çıkarın.
3. Aküyü şarj edin.
4. High Kesiciyi, aküyü ve akü şarj cihazını temizleyin (bkz. 4. BAKIM).
5. High Kesiciyi, aküyü ve akü şarj cihazını kuru, kapalı ve donmaya karşı emniyetli bir yerde muhafaza edin.

Ürünün tasfiyesi:

(2012/19/AB / S.I. 2013 No. 3113 yönetmeliği uyarınca)



Ürün normal ev çöprü ile birlikte tasfiye edilmemelidir. Geçerli yerel çevre koruma talimatları uyarınca tasfiye edilmelidir.

ÖNEMLİ!

→ Ürünü geri dönüşüm toplama noktaları üzerinden atığa ayırın.

Akünün tasfiye edilmesi:



GARDENA aküsü kullanım ömrü dolduğunda normal ev çöpünden ayrı bir şekilde tasfiye edilen lityum iyon hücrelere sahiptir.

Li-ion

ÖNEMLİ!

→ Aküyü geri dönüşüm toplama noktaları üzerinden atığa ayırın.

1. Lityum iyon hücrelerini tamamen deşarj edin (GARDENA servisine başvurun).
2. Lityum iyon hücre kontaklarını kısa devreye karşı emniyete alın.
3. Lityum iyon hücrelerini tekniğine uygun bir şekilde tasfiye edin.

6. HATA GİDERME



TEHLİKE! Yaralanma!

Ürün istenmeden çalışırsa kesik yaralanma tehlikeleri söz konusu olabilir.

→ Zincirin durmasını bekleyin, aküyü çıkarın ve ürünün hatasını gidermeden önce koruyucu kapağı palanın üzerine itin.

Zincirin değiştirilmesi [Şek. M1/M2/M3/T1]:



TEHLİKE! Yaralanma!

Zincir nedeniyle kesik yaraları.

→ Zincirin değiştirilmesi sırasında koruyucu eldivenler kullanın.

Kesim gücü belirgin biçimde düşerse (zincir köreldiğinde) zincir değiştirilmelidir. Vidalar 17 için altıgen anahtar, koruyucu kapağın 18 içinde bulunur.

Sadece orijinal **GARDENA Yedek zinciri ve palası ürün 4048** veya **Yedek zinciri ürün 4049** kullanılabilir.

1. Her iki civatayı 17 da sökün.
2. Kapağı 21 çıkartın.
3. Palayı 20 zincir 19 ile çıkarın.
4. Zinciri 19 paladan 20 çıkarın.
5. Motor ünitesini 1, palayı 20 ve kapağı 21 temizleyin. Bu sırada özellikle gövdedeki ve kapaktaki 21 lastik contalara dikkat edin.
6. Yeni zinciri 19 palanın 20 ön dayanağı 4a üzerinden çekin.
Zincirin doğru yönde çalıştığından ve ön dayanağın 4a yukarıya gösterdiğinden emin olun.
7. Palayı 20, pim 22 paladan 20 geçirecek ve zincir 19 tahrik pinyonu 23 etrafına yerleştirilecek biçimde motor ünitesine 1 yerleştirin.
8. Kapağı 21 tekrar motor ünitesinin 1 içine yerleştirin. Bu sırada lastik contaya dikkat edin.
9. İki civatayı 17 hafifçe sıkın.
10. Zinciri gerdirin (bkz. 4. BAKIM).

Sorun	Muhtemel neden	Çözümü
Düşük çalışma süresi	Zincir çok gerilmiş.	→ Zinciri gerdirin (bkz. Zincirin gerilmesi).
	Yağ olmadığı için zincir yağlanmamış.	→ Zincir yağı doldurun.
High Kesici durdurulmuyor	Başlatma kolu sıkışıyor.	→ Aküyü çıkarıp başlatma kolunu çözün.
Kesim resmi düzgün değil	Zincir köreleşmiş veya hasar görmüş.	→ Zinciri değiştirin.
Zincir sıkışmış	Zincir çok az gerilmiş.	→ Zinciri gerdirin.
High Kesici çok güçlü titreşiyor	Zincir çok az gerilmiş.	→ Zinciri gerdirin.
High Kesici çalışmaya başlamıyor veya duruyor. LED 13 yeşil renkte yanıp sönüyor [Şek. 04]	Akü boş.	→ Aküyü şarj edin.

Sorun	Muhtemel neden	Çözümü
High Kesici çalışmaya başlamıyor veya duruyor. Hata LED'i (H) kırmızı renkte yanıyor [Şek. 04]	Akü sıcaklığı izin verilen aralığın dışındadır.	→ Akü sıcaklığının 0 °C – + 45 °C arasında olmasını bekleyin.
	High Kesicideki akü temas noktaları arasında su damlaları veya nem bulunuyor.	→ Su damlalarını/ nemi kuru bezle temizleyin.
	Motor bloke oldu.	→ Engeli giderin. Tekrar başlatın.
High Kesici çalışmaya başlamıyor veya duruyor. Hata LED'i (H) kırmızı renkte yanıp sönüyor [Şek. 04]	Ürün arızalı.	→ GARDENA servisine başvurun.
High Kesici çalışmaya başlamıyor veya duruyor. Hata LED'i (H) yanmıyor [Şek. 04]	Akü, tamamen pil bölümüne yerleştirilmedi.	→ Aküyü, duyulur bir şekilde yerine oturana kadar pil bölümüne yerleştirin.
	Akü arızalı.	→ Aküyü değiştirin.
	Ürün arızalı.	→ GARDENA servisine başvurun.
Şarj işlemi mümkün değil. Akü şarj göstergesi (S) sürekli yanıyor [Şek. 03]	Akü (doğru) yerleştirilmemiş.	→ Aküyü düzgün bir şekilde şarj cihazının üzerine yerleştirin.
	Akü temas noktaları kirli.	→ Akü temas noktalarını temizleyin (örneğin aküyü birden fazla takı çıkararak. Gerekirse aküyü değiştirin).
	Akü sıcaklığı izin verilen şarj sıcaklığı aralığının dışındadır.	→ Akü sıcaklığının 0 °C – + 45 °C arasında olmasını bekleyin.
Akü şarj göstergesi (S) yanmıyor [Şek. 03]	Akü arızalı.	→ Aküyü değiştirin.
	Şarj cihazının elektrik fişi (doğru) takılmamış.	→ Elektrik fişin (tamamen) prize takın.
	Priz, elektrik kablosu veya şarj cihazı arızalı.	→ Şebeke gerilimini kontrol edin. Gerekirse şarj cihazının yetkili bir sözleşmeli bayi veya GARDENA servisi tarafından kontrol edilmesini sağlayın.



BİLGİ: Farklı arıza durumlarında lütfen GARDENA servis merkezine başvurun. Onarım çalışmalarını sadece GARDENA servis merkezleri veya GARDENA tarafından yetkilendirilen uzman bayiler tarafından gerçekleştirilebilir.

7. TEKNİK ÖZELLİKLER

Accu High Kesici	Birim	Değer (Ürün 14770)
Zincir hızı	m/s	3,8
Pala uzunluğu	mm	200
Zincir tipi	px	90
Yağ deposunun hacmi	cm ³	60
Teleskop borunun dışarı uzatılması	cm	0 – 50
Ağırlık (pil ile birlikte)	kg	3,5
Ses basınç seviyesi L _{pa} ¹⁾ Güvensizlik k _{pa}	dB (A)	73 3
Ses gücü seviyesi L _{WA} ¹⁾ : ölçülen / garantili Güvensizlik k _{WA}	dB (A)	90 / 93 3
El kol titreşimi a _{vhw} ²⁾ Güvensizlik k _{vhw}	m/s ²	1 1,5

Uygulanan ölçüm yöntemi: ¹⁾ DIN EN ISO 22868 ²⁾ DIN EN ISO 22867 / S.I. 2001 No. 1701



BİLGİ: Belirtilen titreşim emisyon değeri standartlaştırılmış bir kontrol yöntemi ile ölçülmüştür ve elektrikli takımlarla karşılaştırıldığında birlikte kullanılabilir. Bu değer tehşirin geçici olarak değerlendirilmesi için de kullanılabilir. Titreşim emisyon değeri, elektrikli takımın gerçek kullanımı sırasında değişebilir.

System akü	Birim	Değer (PBA 18V 2,5Ah W-B)
Akü gerilimi	V (DC)	18
Akü kapasitesi	Ah	2,5
Hücre sayısı (lityum iyon)		5
Uygun POWER FOR ALL System akü şarj cihazları		AL 1810 CV / AL 1815 CV / AL 18V-20 / AL 1830 CV / AL 1880 CV / AL 18V-44

Akü şarj cihazı	Birim	Değer (AL 1810 CV)	Değer (AL 18V-20)
Şebeke gerilimi	V (AC)	220 – 240	220 – 240
Şebeke frekansı	Hz	50 – 60	50 – 60
Nominal güç	W	26	50
Akü şarj gerilimi	V (DC)	18	18
Maks. akü şarj akımı	mA	1000	2000
Akü şarj süresi (yakl.)			
PBA 18V 2,0Ah W-B	dk.	124	64
PBA 18V 2,5Ah W-B	dk.	154	79
PBA 18V 4,0Ah W-C	dk.	244	124
Şarj sırasında izin verilen akü sıcaklığı	°C	0 – 45	0 – 45
Ağırlık	g	170	210
Koruma sınıfı		□ / II	□ / II
Uygun POWER FOR ALL System aküleri		PBA 18V	PBA 18V

8. AKSESUAR/YEDEK PARÇALAR

GARDENA Yedek zincir ve pala	Değiştirmek için zincir ve pala.	Ürün 4048
GARDENA Yedek zincir	Değiştirmek için zincir.	Ürün 4049
GARDENA Zincirli testere yağı	Zincirin yağlanması için.	Ürün 6006
GARDENA System akü PBA 18V/45 P4A PBA 18V/72 P4A	İlave çalışma süresi ya da değişim için akü.	Ürün 14903 Ürün 14905
GARDENA Hızlı akü şarj cihazı AL 1830 CV P4A	POWER FOR ALL System akülerinin hızlı şarj edilmesi için PBA 18V..W-..	Ürün 14901

9. SERVİS

Servisimizin güncel iletişim bilgilerini arka sayfada ve çevrimiçi olarak bulabilirsiniz:

- Türkiye: <https://www.gardena.com/tr/destek/uzmanasorun/iletisim/>

BG Телескопична акумулаторна кастрачка

1. УКАЗАНИЯ ПО ТЕХНИКА НА БЕЗОПАСНОСТ	142
2. МОНТАЖ	144
3. ОБСЛУЖВАНЕ	145
4. ТЕХНИЧЕСКО ОБСЛУЖВАНЕ	146
5. СЪХРАНЕНИЕ	146
6. ОТСТРАНЯВАНЕ НА ПОВРЕДИ	147
7. ТЕХНИЧЕСКИ ДАННИ	147
8. АКСЕСОАРИ/РЕЗЕРВНИ ЧАСТИ	148
9. СЕРВИЗ	148

Превод на оригиналната инструкция.



Продуктът не е предназначен да бъде използван от лица (включително деца) с ограничени физически, сетивни или умствени способности или недостатъчен опит и/или знания, освен ако те не са под надзора на упълномощено за тяхната безопасност лице или са инструктирани от него как да използват продукта. Децата трябва да бъдат наблюдавани, за да се уверите, че не си играят с продукта. Препоръчваме използването на продукта да се извършва от лица над 16 годишна възраст.

Употреба по предназначение:

Телескопичната акумулаторна кастрачка GARDENA е предназначена за подрязване на дървета, жив плет, храсти и растения с клони с диаметър до макс. 8 см, в лични и хоби градини.

Продуктът не е подходящ за продължителна експлоатация.



ОПАСНОСТ! Контузии!

→ Телескопичната кастрачка не трябва да бъде използвана за отрязване на дървета. Премахвайте клоните на части, за да не бъдете ударени от падащи клони или да се ударите в паднали на земята клони. Не стойте под клоната по време нарязане. Не използвайте за поддръжка на езерца.

1. УКАЗАНИЯ ПО ТЕХНИКА НА БЕЗОПАСНОСТ

ВАЖНО!

Прочетете внимателно инструкцията за експлоатация и я запазете за бъдещи справки.

Символи върху продукта:



ВНИМАНИЕ!

Инструкцията за експлоатация трябва да бъде прочетена внимателно, за да се гарантира, че сте запознат с всички управляващи елементи и техните функции.



Носете защитни очила и антифони.



Опасност за живота от токов удар!
Стойте на разстояние минимум 10 м от електропроводи.



Носете винаги защитни ръкавици.



Бъдете винаги с обувки срещу подхлъзване.



Носете винаги защитна каска.



Не излагайте на дъжд.

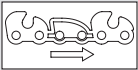

Посока на движение на веригата.



За зарядното устройство:
Незабавно изключете щепсела от контакта, ако кабелът е повреден или прекъснат.

Общи указания по техника на безопасност

Общи указания по техника на безопасност за електроинструменти



ПРЕДУПРЕЖДЕНИЕ!

Прочетете всички указания за техника на безопасност, инструкции, илюстрации и технически данни с които се предлага този електроинструмент. Ако не бъдат спазени указанията по техника на безопасност и инструкциите, съществува опасност от токов удар, пожар и/или от тежки наранявания.

Запазете всички указания по техника на безопасност и инструкции за бъдеща употреба.

Понятието „електроинструмент“ в указанията по техника на безопасност се отнася за електрически инструменти захранвани от електрическата мрежа (със захранващ кабел) и електрически инструменти захранвани от акумулаторни батерии (без захранващ кабел).

1) Безопасност на работното място

а) Внимавайте около работното място да бъде чисто и добре осветено. Безпорядък или лошо осветени работни зони могат да доведат до контузии.

б) Не използвайте електроинструменти в области с опасност от експлозия, като напр. в близост до запалими течности, газове или прах. Електроинструментите произвеждат искри, които могат да предизвикат запалване на прах или димни газове.

в) Когато използвате електроинструмент дръжте деца и други лица на разстояние. Отклоняване на вниманието може да доведе до загуба на контрола над инструмента.

2) Безопасност на електрическите уреди

а) Щепселът на електроинструмента трябва да е произведен за използвания електрически контакт. Щепселът не трябва да бъде модифициран в никакъв случай. Не използвайте преходни щепсели за заземени електроинструменти. Оригиначните щепсели и подходящите контакти предотвратяват риска от токов удар.

б) Избягвайте контакт на тялото със заземени повърхности, като тръби, отоплителни тела, печки и хладилници.

Когато тялото Ви е заземено съществува повишен риск от токов удар.

в) Електроинструментите не трябва да се излагат на дъжд или влага. Вода, влязла в електроинструмент повишава риска от токов удар.

г) Не използвайте свързващия кабел, за да пренасяте електроинструмента, да го окачате или да изваждате щепсела от електрическия контакт. Дръжте кабела далеч от топлина, масло, остри ръбове и подвижните части на уреда.

Повредени или заплетени кабели повишават риска от токов удар.

д) Когато работите с електроинструмент на открито, използвайте само удължителни кабели, които са подходящи за използване на открито. Употребата на удължителен кабел подходящ за използване на открито намалява риска от токов удар.

е) Ако не може да се избегне използването на електроинструмент на влажно място, уредът трябва да бъде защитен посредством автоматичен предпазител. Използването на автоматичен предпазител предотвратява риска от токов удар.

3) Лична безопасност

а) Бъдете бдителни, внимавайте за това, което правите и постъпвайте разумно, когато боравите с електроинструмент. Не използвайте електроинструменти, когато сте изморени или сте под влиянието на наркотици, алкохол или медикаменти. Само момент невнимание при боравенето с електроинструмент може да доведе до тежки наранявания.

б) Носете лични предпазни средства и винаги носете защитни очила. Носенето на съответните предпазни средства, като прахова маска, стабилни предпазни обувки, защитен шлем или шлемофон според употребата на електроинструмента, намалява риска от нараняване.

в) Избягване на погрешно задействане. Уверете се, че електроинструмента е изключен, преди да го включите към електроизточника и/или батериите, преди да го вдигнете или пренасяте. Пренасянето на електроинструмента с поставен пръст върху бутон за включване и свързването на включен уред към захранващия източник може да доведат до инциденти.

г) Премахнете всички ключове за настройка или гаечни ключове преди да включите електроинструмента. Оставени на въртяща се част на уреда ключове може да доведат до наранявания.

д) Избягвайте необичайна стойка на тялото. Винаги внимавайте да стоите стабилно и постоянно пазете равновесие. Това прави възможен по-добрия контрол над електроинструмента в непредвидени ситуации.

е) Носете подходящо облекло. Не носете широки дрехи или бижута. Внимавайте косите, дрехите и ръкавиците да не попадат в зоната на движещи се детайли. Широки дрехи, бижута и дълги коси могат да се заплетат в движещи се детайли.

ж) Ако могат да бъдат монтирани приспособления за изсмукване и събиране на прах, същите трябва да бъдат свързани и използвани правилно. Използването на прахоуловител предотвратява опасностите предизвикани от прах.

и) Не позволявайте опита, придобит от честата употреба на електроинструменти, да ви позволи да станете небрежни и да игнорирате принципите за безопасност при работа с електроинструменти. Небрежното поведение може за части от секундата да доведе до тежки контузии.

4) Употреба и поддръжка на електроинструменти

а) Не претоварвайте уреда. Използвайте електроинструмента предназначен за съответната употреба. С подходящия електроинструмент ще работите най-добре и безопасно, когато го използвате за целта, за която е предназначен от производителя.

б) Не използвайте електроинструмент, който не може да се включи и изключи от прекъсвача. Всеки електроинструмент, който не може да бъде включен или изключен представлява опасност и трябва да бъде отремониран.

в) Изключете щепсела от контакта и/или батериите от уреда, преди да започнете настройки по електроинструмента, смяна на аксесоари или да приберете уреда за съхранение. Тези превантивни мерки за безопасност предотвратяват риска електроинструмента да бъде включен по невнимание.

г) Съхранявайте електроинструменти, които не се използват, извън зона на достъп от деца. Не позволявайте използването на уреда от лица, които не са запознати с експлоатацията на електроинструмента или с настоящите инструкции. Електроинструментите са опасни в ръцете на неопитни потребители.

д) Поддържайте електроинструментите в изправност. Уверете се, че подвижните части функционират безотказно и не са блокирали, и че няма счупени или повредени детайли, които нарушават функционирането на електроинструмента. Погрижете се преди употребата на уреда повредените детайли да бъдат ремонтирани. Множество инциденти се причиняват от недостатъчно добре поддържани електроинструменти.

е) Поддържайте режещи инструменти наточени и чисти. Правилно поддържаните режещи инструменти с остри режещи ръбове не се износват толкова бързо и се използват по-лесно.

ж) Използвайте електроинструмента, неговите аксесоари, нож и др. само съгласно тези инструкции. Съблюдавайте работните условия и работата, която трябва да бъде извършена. Използването на електроинструменти не по предназначение може да доведе до опасни ситуации.

и) Поддържайте дръжките и повърхностите за хващане сухи, чисти и свободни от масло и смазки. Хлъзгавите дръжки и повърхности за хващане не позволяват безопасно обслужване и контрол на електроинструмента в непредвидени ситуации.

5) Употреба и обслужване на акумулаторния инструмент

а) Зареждайте акумулаторните батерии само в зарядни устройства, които се препоръчват от производителя. За зарядно устройство, за което са предназначени определен вид акумулаторни батерии, съществува опасност от пожар, когато се използва с други акумулаторни батерии.

б) Използвайте в електроинструментите само предназначения за тях акумулаторни батерии. Употребата на други акумулаторни батерии може да доведе до нараняване и опасност от пожар.

в) Дръжте неизползваните акумулаторни батерии далеч от кламери, монети, ключове, гвоздеи, винтове или други малки метални предмети, които биха могли да окъсят контактите. Късо съединение между контактите на акумулаторната батерия може да доведе до изгаряния или пожар.

г) При неправилно използване от акумулаторната батерия може да протече течност. Избягвайте контакта с нея. При случаен контакт изплакнете с вода. Ако течността попадне в очите, потърсете лекарска помощ. Течността от акумулаторната батерия може да доведе до дразнене по кожата или изгаряния.

д) Не използвайте повредена или преправяна акумулаторна батерия. Повредени или преправяни батерии могат да се държат непредвидимо и да предизвикат пожар, експлозия или опасност от нараняване.

е) Не излагайте акумулаторна батерия на огън или високи температури. Огън или температура над 130 °C могат да причинят експлозия.

ж) Следвайте всички инструкции за зареждане и никога не зареждайте батерията или акумулаторния инструмент извън температурния диапазон, посочен в инструкциите за експлоатация. Неправилно зареждане или зареждане извън допустимия температурен диапазон може да разруши батерията и да увеличи риска от пожар.

6) Сервис

а) Електроинструментите да се ремонтират само от квалифицирани специалисти и само с оригинални резервни части. Така се гарантира, че ще се запази безопасността на електроинструмента.

б) Никога не ремонтирайте повредени акумулаторни батерии. Всяко техническо обслужване на акумулаторни батерии трябва да се извършва само от производителя или от оторизиран сервизен център.

Национални разпоредби могат да ограничат използването на кастрачката.

Проверете продукта преди употреба и след изпускане или други удари, за установяване на сериозни щети или дефекти.

Указания за техника на безопасност за телескопични кастрачки

а) Внимавайте в зоната на веригата да не попадат части от тялото. Не се опитвайте при движеща се верига да премахвате остатъци от рязането или да държите материала, който ще режете. Веригата продължава да се движи след изключване на прекъсвача. Един момент невнимание при работа с телескопичната кастрачка може да причини тежки наранявания.

б) Носете телескопичната кастрачка за дръжката при спряла верига и без пръстите да са в близост до прекъсвача за включване. Правилното носене на телескопичната кастрачка намалява риска от непреднамерена работа и последващо от това нараняване от веригата.

в) При транспортиране или съхранение винаги поставяйте защитния капак върху веригата на телескопичната кастрачка. Правилната употреба на телескопичната кастрачка предотвратява риска от нараняване от веригата.

г) Уверете се, че всички прекъсвачи на захранването са изключени и блокът с батерията е изваден или изключен, когато премахвате заседнали остатъци от рязането или извършвате техническо обслужване. Неволното включване на телескопичната кастрачка докато премахвате заседнали остатъци от рязането или по време на техническо обслужване, може да доведе до сериозни наранявания.

д) Уверете се, че всички прекъсвачи на захранването са изключени и блокировката срещу включване е активирана, когато премахвате заседнали остатъци от рязането или извършвате техническо обслужване. Неволното включване на телескопичната кастрачка докато премахвате заседнали остатъци от рязането или по време на техническо обслужване, може да доведе до сериозни наранявания.

е) Дръжте телескопичната кастрачка само за изолираните повърхности за хващане, защото веригата може да попадне в сприскосновение със скрити проводници.

Допирът на веригата с проводник под напрежение може да постави металните детайли под напрежение и да доведе до токов удар.

ж) Дръжте всички кабели далеч от зоната на рязане.

Кабелите могат да са скрити в живи плетове и дървета и случайно да бъдат отрязани от веригата.

и) Не използвайте телескопичната кастрачка при лошо време, особено когато има опасност от мълиня.

Това намалява риска от удари на мълиня.

Указания за техника на безопасност за телескопични кастрачки

а) Намаляте риска от смърт от токов удар като не използвате телескопичната кастрачка с удължен обхват в близост до електрически проводници.

Докосването на или използването в близост до електропроводници може да доведе до тежки наранявания или смъртоносен токов удар.

б) Работете с телескопичната кастрачка с удължен обхват винаги с двете ръце. Дръжте телескопичната кастрачка с удължен обхват с двете ръце, за да избегнете загубата на контрол.

в) При работа с телескопичната кастрачка с удължен обхват на височина над главата носете защита за главата.

Падащи парчета могат да причинят тежки наранявания.

Претърсете живите плетове и дървета за скрити предмети (напр. телени огради и скрити проводници).

Препоръчително е използването на прекъсвач за диференциалнотокова защита с ток на задействане от 30 mA или по-малък.

Дръжте телескопичната кастрачка с двете ръце за двете дръжки.

Телескопичната кастрачка е предназначена за работа, при която потребителят стои на земята, а не на стълба или друга нестабилна опорна повърхност.

Уверете се преди използването на телескопичната кастрачка, че блокиращите устройства на всички подвижни части (напр. удълженото тяло и въртящия се елемент) са в заключено положение.

Допълнителни указания по техника на безопасност

Предупреждение за безопасност за акумулаторни батерии и зарядни устройства за акумулаторни батерии

→  Прочетете всички предупреждения и инструкции за безопасност.

Неспазването на предупрежденията и инструкциите може да доведе до токов удар, пожар и/или сериозно нараняване.

→ Пазете тези инструкции на безопасно място. Използвайте зарядното устройство за акумулаторни батерии само ако сте запознати с всички негови функции и сте в състояние да ги изпълнявате без ограничения или сте получили подходящи инструкции.

→ Не използвайте продукта в експлозивна атмосфера.

→ Наблюдавайте децата по време на употреба, почистване и техническо обслужване. Това ще гарантира, че децата няма да си играят със зарядното устройство за акумулаторни батерии.

→ Зареждайте само литиевойонни батерии от системата POWER FOR ALL, тип PBA, 18 V, с капацитет 1,5 Ah или по-висок (от 5 акумулаторни клетки или повече). Напрежението на акумулаторната батерия трябва да съответства на напрежението на зареждане на акумулаторни батерии на зарядното устройство за акумулаторни батерии. Не зареждайте акумулаторни батерии, които са непреза-реждаеми.

В противен случай съществува риск от пожар и експлозия.

→  Използвайте зарядното устройство за акумулаторни батерии само в затворени помещения и го дръжте далеч от влага. Попадането на вода в зарядното устройство за акумулаторни батерии увеличава риска от токов удар.

→ Поддържайте зарядното устройство за акумулаторни батерии чисто. Замърсяването създава риск от електрически удар.

→ Винаги проверявайте зарядното устройство за акумулаторни батерии, включително кабела и щепсела, преди употреба. Не използвайте зарядното устройство за акумулаторни батерии, ако забележите някаква повреда. Не отваряйте сами зарядното устройство за акумулаторни батерии, уверете се, че всички ремонти се извършват само от квалифициран персонал, който използва само оригинални резервни части.

Повредените зарядни устройства за акумулаторни батерии, кабели и щепсели увеличават риска от електрически удар.

→ Не поставяйте зарядното устройство за акумулаторни батерии върху лесно запалими повърхности (напр. хартия, текстил и др.) или в горима среда.

Съществува риск от пожар, защото зарядното устройство за акумулаторни батерии се нагрява по време на зареждане.

→ Ако е необходима смяна на свързващия кабел, оставете това да се извърши от GARDENA или от оторизиран сервизен център за електрически инструменти GARDENA, за да се избегнат опасности за безопасността.

→ Тези предупреждения за безопасност се отнасят само за 18 V литиевойонни акумулаторни батерии на системата POWER FOR ALL.

→ Зареждайте акумулаторните батерии само със зарядни устройства за акумулаторни батерии, препоръчани от производителя.

Зарядно устройство за акумулаторни батерии, което е подходящо за даден тип акумулаторна батерия, може да създаде опасност от пожар, когато се използва с други акумулаторни батерии.

- Също така ако акумулаторната батерия е повредена или се използва неправилно, може да се отделят пари. Уверете се, че площта е добре проветрена, а при възникване на нежелани реакции потърсете медицинска помощ.
Парите може да раздразнят дихателните пътища.
- Ако акумулаторната батерия е дефектна, течността може да изтече и да намокри съседните предмети. Проверете засегнатите части. Почистете ги или ги сменете, ако е необходимо.
- Ако акумулаторната батерия се използва неправилно или ако е повредена, от нея може да изтече запалима течност; избягвайте контакт. При възникване на случаен контакт изплакнете с вода. Ако течността попадне в очите Ви, потърсете допълнителна медицинска помощ. Течността, изхвърлена от батерията, може да причини раздразнения или изгаряния.
- Използвайте акумулаторната батерия само в продукти от партньор на системата POWER FOR ALL.
18 V акумулаторни батерии с маркировка POWER FOR ALL са напълно съвместими със следните продукти: всички 18 V продукти от партньори на системата POWER FOR ALL.
- Спазвайте препоръките за акумулаторната батерия в ръководството за оператора за Вашия продукт. Това е единственият начин за безопасна работа с акумулаторната батерия и продукта и за защита на акумулаторните батерии от опасно претоварване.
- Зареждайте акумулаторните батерии само със зарядни устройства за акумулаторни батерии, препоръчани от производителя или от партньори на системата POWER FOR ALL.
Зарядно устройство за акумулаторни батерии, което е подходящо за определен тип акумулаторна батерия, представлява опасност от пожар, когато се използва с други акумулаторни батерии (тип на акумулаторната батерия: PBA 18 V и др./съвместими зарядни устройства за акумулаторни батерии: AL 18 и др.).
- Акумулаторната батерия се доставя частично заредена. За да осигурите пълната производителност на акумулаторната батерия, я заредете напълно в зарядното устройство за акумулаторни батерии, преди да я използвате за първи път.
- Съхранявайте акумулаторните батерии на недостъпно за деца място.
- Не отваряйте акумулаторната батерия.
Съществува риск от късо съединение.
- Не свързвайте никакво акумулаторната батерия. Когато акумулаторната батерия не се използва, я дръжте далеч от кламери, монети, ключове, гвоздеи, винтове или други малки метални предмети, които могат да причинят свързване на контактите. Окисляване на изводите на акумулаторната батерия може да предизвика изгаряния или пожар.
- Възможно е контактите на акумулаторната батерия да са горещи след употреба. Внимавайте с горещите контакти при отстраняването на акумулаторната батерия.
- Акумулаторната батерия може да бъде повредена от остри предмети, като например пирон или отвертка, или от приложена откъсна сила.
Може да възникне вътрешно късо съединение и акумулаторната батерия да се запали, запуши, експлодира или прегрее.
- Никога не обслужвайте повредени акумулаторни батерии.
Цялото техническо обслужване на акумулаторните батерии трябва да се извършва само от производителя или от оторизирани сервисни центрове.
- Пазете акумулаторната батерия от топлина, включително от продължително излагане на слънчева светлина, огън, замърсявания, вода и влага.
Съществува риск от експлозия и късо съединение.
- Работете със и съхранявайте акумулаторната батерия само при околна температура между $-20\text{ }^{\circ}\text{C}$ и $+50\text{ }^{\circ}\text{C}$. Не оставяйте акумулаторната батерия в кола през лятото например. При температури $<0\text{ }^{\circ}\text{C}$ производителността може да бъде намалена в зависимост от устройството.
- Зареждайте акумулаторната батерия само при околна температура между $0\text{ }^{\circ}\text{C}$ и $+35\text{ }^{\circ}\text{C}$. Зареждането извън температурния диапазон може да повреди акумулаторната батерия или да увеличи риска от пожар.
- След употреба оставете акумулаторната батерия да се охлади в продължение на поне 30 минути, преди да я заредите или да я оставите за съхранение.

Безопасност на електрическите уреди



ОПАСНОСТ! Съречен арест!

Този продукт образува електромагнитно поле по време на работа. Това поле може при определени обстоятелства да окаже влияние върху начина на функциониране на активни или пасивни медицински импланти. За да се изключи рискът от ситуации, които биха могли да доведат до тежки или смъртоносни наранявания, лицата с медицински имплант трябва преди употреба на този продукт да се консултират със своя лекар и производителя на импланта.

Свързвайте зарядното устройство само към посочено на фирмената табелка променливо напрежение.

При никакви обстоятелства не трябва да се свързва някъде към продукта заземителен проводник.

Не използвайте продукта при опасност от буря.

Пазете контактите на акумулаторната батерия от влага.

Лична безопасност



ОПАСНОСТ! Опасност от задушаване!

Дребните детайли могат лесно да бъдат погълнати. Полиетиленовата торба представлява опасност от задушаване за малките деца. Дръжте малките деца далеч по време на монтажа.

Използвайте телескопичната кастрачка само по предвидения за целта начин. Обслужващият или потребителя е отговорен за инциденти на други лица и за опасността, която те или тяхната собственост може да предизвика. Внимавайте да не застрашите трети лица поради повишената работна зона, когато е изтеглена телескопичната тръба.



ОПАСНОСТ!

При носене на антифони и от шума на продукта може да не забележите, когато се приближават хора.

Носете винаги подходящо облекло, ръкавици и стабилни обувки.

Да се избягва контакт с маслото на веригата, особено ако сте алергични към него.

Проверете участъците, където трябва да се използва телескопичната кастрачка и отстранете всякакви телове, скрити електрически кабели и други чужди обекти.

Всички работи по настройката (наклон на режещата глава, промяна на дължината на телескопичната тръба) трябва да се изпълняват при монтирано защитно приспособление, като при това телескопичната кастрачка не трябва да бъде поставяна върху шината.

Преди употреба или след силен удар, машината трябва да бъде проверена за счупване или повреда и при необходимост да бъдат извършени необходимите ремонтни работи.

Не се опитвайте да работите с неокмплектована телескопична кастрачка или с такава по която са правени непозволен промени.

Употреба и поддръжка на електроинструменти

Трябва да знаете, как можете да изключите продукта в случай на авария. Никога не дръжте телескопичната кастрачка за защитното приспособление.

Не използвайте телескопичната кастрачка когато са повредени предпазните приспособления.

По време на работа с телескопичната кастрачка не трябва да бъде използвана стълба.

Използвайте продукта само стоейки изправени върху стабилна основа.

Сваляне на акумулаторната батерия:

- преди да оставите телескопичната кастрачка без надзор;
- преди да бъде отстранено блокиране;
- преди да проверите или почистите телескопичната кастрачка или да бъдат извършени манипулации по нея;
- когато се натъкнете на препятствие. Телескопичната кастрачка може да бъде използвана отново едва тогава, когато е абсолютно сигурно, всичко по телескопичната кастрачка е в безупречно работно състояние;
- ако телескопичната кастрачка започне да вибрира необичайно силно. В този случай той трябва незабавно да бъде проверен. Прекомерните вибрации могат да причинят наранявания;
- преди да предадете продукта на трето лице.



ОПАСНОСТ ОТ НАРАНЯВАНЕ!

Не докосвайте веригата.

→ След приключване или при прекъсване на работа поставете защитното покритие.

Всички гайки и болтове трябва да бъдат затегнати здраво, за да може да се гарантира безопасното работно състояние на продукта.

Ако продуктът загрее по време на работа, оставете продукта да се охлади, преди да го приберете за съхранение.

Телескопичната кастрачка не трябва да бъде съхранявана на температура над $35\text{ }^{\circ}\text{C}$ или под преки слънчеви лъчи.

Не съхранявайте телескопичната кастрачка на места със статично електричество.

Внимавайте за падащи остатъци от рязането.

Работете само на дневна светлина или в условията на добра видимост.

2. МОНТАЖ



ОПАСНОСТ! Контузии!

Риск от порязване, ако продуктът се включи неволно.

→ Извадете акумулаторната батерия и поставете защитния капак върху шината, преди да сглобите продукта.

Прътовата ножица, акумулаторната батерия, зарядното устройство за акумулаторни батерии, веригата, шината, защитният капак с включен шестостепенен ключ и ръководството на потребителя са включени в обхвата на доставката.

Монтаж на телескопичната част [фиг. А1/А2]:

1. Пъхнете телескопичната тръба ② до ограничителя в секцията на електромотора ①. При това е необходимо да фиксирате двете маркировки ③ една срещу друга.
2. Затегнете сивата гайка ③.

Монтаж на колана за носене [фиг. А3]:



ВНИМАНИЕ!

Трябва да се използва включеният в доставката колан за носене.

1. Разтворете скобата за колана ④ поставете я върху дръжката и я стегнете с винта ⑤.
2. Закачете карабинера ⑥ на скобата за колана ④.
3. Нагласете колана на желаната дължина с помощта на бързата закопчалка.

3. ОБСЛУЖВАНЕ



ОПАСНОСТ! Контузии!

Риск от порязване, ако продуктът се включи неволно.

→ Изчакайте докато веригата спре, извадете акумулаторната батерия и поставете защитния капак върху шината, преди да настройвате или транспортирате продукта.

Зареждане на акумулаторната батерия [фиг. О1/О2/О3]:



ВНИМАНИЕ!

→ Обърнете внимание на напрежението на мрежата! Напрежението на източника на захранване трябва да съответства на информацията на фирмената табелка на зарядното устройство.

При GARDENA Телескопична кастрачка Арт. 14770-55 в доставката не е включена акумулаторна батерия и зарядно устройство.

Интелигентният процес на зареждане автоматично разпознава нивото на заряд на акумулаторната батерия и я зарежда с оптималния ток на зареждане в зависимост от температурата и напрежението на акумулаторната батерия.

Това щади акумулаторната батерия и тя винаги остава напълно заредена, когато се съхранява в зарядното устройство.

1. Натиснете освобождаващия бутон ① и извадете акумулаторната батерия ② от гнездото за батерията ③.
2. Включете зарядното устройство ④ в контакт на електрическата мрежа.
3. Плъзнете зарядното устройство ④ върху акумулаторната батерия ②.

Когато индикацията за зареждане на акумулаторната батерия ⑤ на зарядното устройство мига зелено, акумулаторната батерия се зарежда.

Когато индикацията за зареждане на акумулаторната батерия ⑤ на зарядното устройство свети зелено без прекъсване, акумулаторната батерия е напълно заредена (време за зареждане, виж 7. ТЕХНИЧЕСКИ ДАННИ).

4. Проверявайте периодично при зареждане състоянието на зареждането.
5. Когато акумулаторната батерия ② е напълно заредена, можете да разделите акумулаторната батерия ② от зарядното устройство ④.

Значение на елементите на индикацията:

Индикация на зарядното устройство [фиг. О3]:

Мигаща светлина на индикацията за зареждане на акумулаторната батерия ⑤

Процесът на зареждане се сигнализира чрез мигане на индикацията за зареждане на акумулаторната батерия ⑤.

Указание: Процесът на зареждане е възможен само, ако температурата на акумулаторната батерия е в допустимия диапазон на зареждане, виж 7. ТЕХНИЧЕСКИ ДАННИ.



Постоянна светлина на индикацията за зареждане на акумулаторната батерия ⑥



Постоянната светлина на индикацията за зареждане на акумулаторната батерия ⑥ сигнализира, че акумулаторната батерия е заредена напълно или, че температурата на акумулаторната батерия е извън допустимия диапазон на температура на зареждане и затова не може да бъде заредена. Веднага след достигане на допустимия температурен диапазон, акумулаторната батерия се зарежда.

Без включена акумулаторна батерия, постоянната светлина на индикацията за зареждане на акумулаторната батерия ⑥ сигнализира, че щепселът в включен в електрическия контакт и зарядното устройство е готово за употреба.

Индикация за състоянието на зареждане на батерията ⑥ върху продукта [фиг. О4/О14]:

След включването на продукта за 5 секунди се показва индикацията за състоянието на зареждане на батерията ⑥.

Състояние на зареждане на батерията	Индикация за състоянието на зареждане на батерията
67 – 100 % заредена	⑥, ⑦ и ⑧ светят зелено
34 – 66 % заредена	⑥ и ⑦ светят зелено
11 – 33 % заредена	⑥ свети зелено
0 – 10 % заредена	⑥ мига зелено

Когато светодиодът ⑥ мига зелено, акумулаторната батерия трябва да бъде заредена.

Когато светодиодът за повреда ⑨ свети или мига, виж 6. ОТСТРАНЯВАНЕ НА ПОВРЕДИ.

Наливане на масло за вериги [фиг. О5]:



ОПАСНОСТ!

Травми от скъсване на веригата, когато веригата върху шината не бъде смазана достатъчно добре.

→ Проверявайте преди всяка употреба, дали се подава достатъчно количество масло за веригата.

Препоръчваме масло за верижен трион GARDENA, арт. 6006 или еквивалентно верижно биомасло от специализирани търговци на дребно.

1. Развийте капачката на резервоара за маслото ⑦.
2. Напълнете масло за вериги в отвора за пълнене ⑧ докато маслоуказателното стъкло ⑨ се запълни изцяло с масло.
3. Завинтете отново капачката на резервоара за маслото ⑦ върху отвора за пълнене ⑧.
4. Проверете маслената смазочна система:

Ако върху продукта бъде разлято масло, същото трябва да бъде почистено старателно.

Проверка на маслената смазочна система [фиг. О6]:

→ Насочете шината ⑩ на около 20 см разстояние към светла дървена повърхност за рязане.

След една минута работа на машината, повърхността трябва осезаемо да има следи от масло.



ВНИМАНИЕ!

Шината ⑩ в никакъв случай не трябва да попада в съприкосновение с пясък или почва, защото това води до повишено износване на веригата!

Работни позиции:

Телескопичната кастрачка може да бъде използвана в 2 работни позиции (горе/долу). За чист срез дебелите клони трябва да бъдат отрязвани на 2 пъти (изображенията са примери).

Рязане горе (дебели клони) [фиг. О6/О7/О8]:

1. Режете клоната отдолу макс. до 1/3 от диаметъра (Веригата избутва при предния ограничител ①).
2. Режете клоната отгоре (Веригата изтегля при задния ограничител ②).

Рязане долу [фиг. О6/О9]:

→ Режете клоната отгоре (Веригата изтегля при задния ограничител ②).

Поставяне под наклон на секцията на електродвигателя [фиг. О10]:

Секцията на електродвигателя ① може да бъде наклонявана в стъпки от по 15° от 60° до – 60°.

1. Дръжте двата оранжеви бутона ⑪ натиснати и наклонете секцията на електромотора ① в желаната посока.
2. Пуснете двата оранжеви бутона ⑪ и оставете секцията на електромотора ① да се фиксира.

Изтегляне на телескопичната тръба [фиг. O11]:

Телескопичната тръба ② може да бъде изтеглена плавно до 50 см.

1. Развийте оранжевата гайка ⑫.
2. Изтеглете телескопичната тръба ② на желаната дължина.
3. Затегнете отново оранжевата гайка ⑫.

Включване на телескопичната кастрачка [фиг. O1/O12/O13/O14]:



ОПАСНОСТ! Контузии!

Опасност от нараняване, ако продуктът не спре при пускане на ръчката за включване.

→ Не избягвайте предпазните приспособления или прекъсвачите. Не закрепвайте ръчката за включване например към дръжката.

Преди започване на работа трябва да бъдат проверени следните условия:

- Напълнено е достатъчно масло за вериги и е проверена системата за смазване (виж 3. ОБСЛУЖВАНЕ).
- Веригата е натегната (виж 4. ТЕХНИЧЕСКО ОБСЛУЖВАНЕ).

Включване:

Продуктът е оборудван с двуклучово-защитно устройство (ръчка за включване с блокировка срещу включване), което предотвратява неволното включване на продукта.

1. Поставете акумулаторната батерия ⑧ в гнездото за батерията ① докато тя се фиксира с изщракване.
 2. Отворете ключалката ⑬ на защитния капак и го свалете от шината.
 3. Дръжте телескопичната кастрачка с едната ръка за изолираната повърхност на телескопичната тръба ②, а с другата ръка за дръжката ⑭.
 4. Плъзнете блокировката срещу включване ⑮ напред и издърпайте ръчката за включване ⑯.
- Телескопичната кастрачка стартира и индикацията за състоянието на зареждане на батерията ⑰ се показва за 5 секунди.
5. Пуснете блокировката срещу включване ⑮.

Спиране:

1. Пуснете ръчката за включване ⑯.
- Телескопичната кастрачка спира.
2. Поставете защитния капак върху шината и го затворете, докато се заключи ключалката ⑬.
 3. Натиснете освобождаващия бутон ①А и извадете акумулаторната батерия ⑧ от гнездото за батерията ①.

4. ТЕХНИЧЕСКО ОБСЛУЖВАНЕ



ОПАСНОСТ! Контузии!

Риск от порязване, ако продуктът се включи неволно.

→ Изчакайте докато веригата спре, извадете акумулаторната батерия и поставете защитния капак върху шината, преди да направите техническо обслужване на продукта.

Почистване на телескопичната кастрачка:



ОПАСНОСТ! Контузии!

Опасност от нараняване и риск от повреда на продукта.

→ Не почиствайте продукта с вода или водна струя (особено водна струя под налягане).

→ Не почиствайте с химикали, включително бензин или разтворители. Някои от тях могат да повредят важни пластмасови детайли.

Вентилационните отвори трябва винаги да бъдат чисти.

1. Почиствайте телескопичната кастрачка с влажна кърпа.
2. Почистете отворите за вентилация с мека четка (не използвайте отвертка).
3. При нужда почиствайте шината с четка.

Почистване на батерията и на зарядното устройство:

Уверете се, че повърхността и контактите на батерията и на зарядното устройство са винаги чисти и сухи, преди да включите зарядното устройство към електрическата мрежа.

Не използвайте течаша вода.

→ **Зарядно устройство:** Почистете контактите и пластмасовите детайли с мека и суха кърпа.

→ **Акумулаторна батерия:** Почиствайте понякога вентилационните отвори и контактите на акумулаторната батерия с мека, чиста и суха четка.

Натягане на веригата [фиг. M1/M2/M3/M4]:



ОПАСНОСТ ОТ ИЗГАРЯНЕ!

Твърде опънатата верига може да доведе до претоварване на електромотора и до повреди, докато недостатъчно опънатата верига може да предизвика откъчане на веригата от шината. Правилно опънатата верига е предпоставка за най-добри резултати при рязане, оптимално време на работа на батерията и по-дълъг живот. Затова проверявайте редовно колко е опъната веригата, защото по време на работа дължината на веригата може да се увеличи (особено когато веригата е нова; след първоначалния монтаж трябва да се провери опънатостта на веригата, след като инструмента е работил няколко минути).

→ Не натягайте веригата веднага след употреба, а изчакайте докато тя се охлади.

Шестостенният ключ за винтовете ⑰ се намира вътре в защитния капак ⑱.

1. Разхлабете двата винта ⑰ (Не отвивайте двата винта ⑰).
2. Повдигнете веригата ⑲ в средата на шината ⑳. Пространството трябва да бъде около 2 – 3 мм.
3. Завъртете по посока на часовниковата стрелка регулиращия винт ㉑, ако веригата е твърде слабо натегната. Завъртете регулиращия винт ㉑ в посока обратна на часовниковата стрелка, ако веригата в твърде опъната.
4. Затегнете отново двата винта ⑰.
5. Включете телескопичната кастрачка за около 10 секунди.
6. Проверете колко е опъната веригата и при необходимост регулирайте.

5. СЪХРАНЕНИЕ

Сваляне от експлоатация [фиг. O12]:

Продуктът трябва да бъде съхраняван на недостъпно за деца място.

1. Поставете защитния капак върху шината и го затворете, докато се заключи ключалката ⑬.
2. Извадете акумулаторната батерия.
3. Заредете акумулаторната батерия.
4. Почистете телескопичната кастрачка, акумулаторната батерия и зарядното устройство (виж 4. ТЕХНИЧЕСКО ОБСЛУЖВАНЕ).
5. Съхранявайте телескопичната кастрачка, акумулаторната батерия и зарядното устройство на сухо, закрито и защитено от замръзване място.

Изхвърляне на продукта:

(съгласно директива 2012/19/EC / S.I. 2013 No. 3113)



Продуктът не трябва да бъде изхвърлян заедно с обикновените битови отпадъци. Той трябва да бъде изхвърлен съгласно действащите местни разпоредби за опазване на околната среда.

ВАЖНО!

→ Изхвърлете продукта на или чрез Вашия местен събирателен пункт за рециклиране.

Изхвърляне на батерията:



GARDENA акумулаторната батерия съдържа литиево-йонни клетки, които трябва след края на експлоатационния им живот да се изхвърлят отделно от обичайните битови отпадъци.

Li-ion

ВАЖНО!

→ Извършете акумулаторните батерии на или чрез Вашия местен събирателен пункт за рециклиране.

- Оставете литиево-йонните клетки напълно да се изтощат (обърнете се към сервизен център на GARDENA).
- Обезопасете контактите на литиево-йонните клетки срещу свързване на късо.
- Извършете литиево-йонните клетки според правилата.

6. ОТСТРАНЯВАНЕ НА ПОВРЕДИ



ОПАСНОСТ! Контузии!

Риск от порязване, ако продуктът се включи неволно.

→ Изчакайте докато веригата спре, извадете акумулаторната батерия и поставете защитния капак върху шината, преди да отстраните повреда по продукта.

Смяна на веригата [фиг. M1/M2/M3/T1]:



ОПАСНОСТ! Контузии!

Порязване от веригата.

→ Използвайте защитни ръкавици при смяната на веригата.

Ако качеството на рязане започне да намалява осезаемо (веригата се затъпява), същата трябва да бъде сменена. Шестостенният ключ за винтовете ⑰ се намира вътре в защитния капак ⑩.

Трябва да бъдат използвани само оригинални **GARDENA резервна верига и шина Арт. 4048** или **резервна верига Арт. 4049**.

- Развийте двата винта ⑰.
- Свалете капака ⑫.
- Свалете шината ⑳ с веригата ⑱.
- Свалете веригата ⑱ от шината ⑳.
- Почистете секцията на електродвигателя ①, шината ⑳ и капака ⑫. При това внимавайте особено за гумените уплътнения в корпуса и в капака ⑫.
- Поставете новата верига ⑱ над предния ограничител ① на шината ⑳.
Уверете се, че веригата върви в правилната посока и че предния ограничител ① сочи нагоре.
- Поставете така шината ⑳ върху секцията на електродвигателя ①, че болта ⑳ да бъде прекаран през шината ⑳ и веригата ⑱ да е положена около задвижващото зъбно колело ㉓.
- Поставете капака ⑫ отново върху секцията на електродвигателя ①. Внимавайте за гуменото уплътнение.
- Затегнете леко двата винта ⑰ отново.
- Натегнете веригата (виж 4. ТЕХНИЧЕСКО ОБСЛУЖВАНЕ).**

Проблем	Възможна причина	Отстраняване
Кратко време на работа	Веригата е твърде опъната. Веригата не е смазана, защото няма масло.	→ Натегнете веригата. (виж <i>Натягане на веригата</i>). → Напълнете масло за вериги.
Телескопичната кастрачка не може да бъде спряна	Ръчката за включване е заяла.	→ Свалете акумулаторната батерия и освободете ръчката за включване.
Срезът не е чист	Веригата е затъпена или повредена.	→ Заменете веригата.
Веригата е блокирала	Веригата е твърде слабо опъната.	→ Натегнете веригата.
Телескопичната кастрачка вибрира силно	Веригата е твърде слабо опъната.	→ Натегнете веригата.
Телескопичната кастрачка не се включва или спира. Светодиодът ① мига зелено [фиг. 04]	Акумулаторната батерия е разредена.	→ Заредете акумулаторната батерия.
Телескопичната кастрачка не се включва или спира. Светодиодът за повреда ② мига червено [фиг. 04]	Температурата на акумулаторната батерия е извън допустимия диапазон.	→ Изчакайте докато температурата на акумулаторната батерия отново е между 0 °C – + 45 °C.

Проблем	Възможна причина	Отстраняване
Телескопичната кастрачка не се включва или спира. Светодиодът за повреда ② мига червено [фиг. 04]	Между контактите на акумулаторната батерия на телескопичната кастрачка има капки вода или влага. Електродвигателят е блокирал.	→ Отстранете капките вода/ влагата със суха кърпа. → Отстранете препятствието. Включете отново.
Телескопичната кастрачка не се включва или спира. Светодиодът за повреда ② мига червено [фиг. 04]	Продуктът е повреден.	→ Обърнете се към сервиз на GARDENA.
Телескопичната кастрачка не се включва или спира. Светодиодът за повреда ② мига червено [фиг. 04]	Акумулаторната батерия не е поставена изцяло в гнездото на батерията.	→ Поставете акумулаторната батерия изцяло в гнездото на батерията, докато тя се фиксира с изщракване.
	Акумулаторната батерия е повредена.	→ Заменете акумулаторната батерия.
	Продуктът е повреден.	→ Обърнете се към сервиз на GARDENA.
Процесът на зареждане не е възможен. Индикацията за зареждане на акумулаторната батерия ③ свети продължително [фиг. 03]	Акумулаторната батерия не е поставена (правилно). Контактите на акумулаторната батерия са замърсени.	→ Поставете акумулаторната батерия правилно върху зарядното устройство. → Почистете контактите на акумулаторната батерия (напр. чрез многократно поставяне и изваждане на акумулаторната батерия, при необходимост заменете акумулаторната батерия).
	Температурата на акумулаторната батерия е извън допустимия диапазон на температура на зареждане.	→ Изчакайте докато температурата на акумулаторната батерия отново е между 0 °C – + 45 °C.
	Акумулаторната батерия е повредена.	→ Заменете акумулаторната батерия.
Индикацията за зареждане на акумулаторната батерия ③ не свети [фиг. 03]	Щепселът на зарядното устройство не е включен (правилно). Повреда в електрическия контакт, захранващия кабел или зарядното устройство.	→ Включете щепсела (изцяло) в електрическия контакт. → Проверете напрежението на мрежата. Оставете при нужда зарядното устройство да бъде проверено от сервиз на GARDENA или при оторизиран търговец.



УКАЗАНИЕ: При други повреди се обръщайте към Вашия сервизен център на GARDENA. Ремонтите трябва да бъдат изпълнявани само от сервизният център на GARDENA, както и от специализираните търговци, които са оторизирани от GARDENA.

7. ТЕХНИЧЕСКИ ДАННИ

Телескопична акумулаторна кастрачка	Марка	Стойност (Арт. 14770)
Скорост на веригата	м/сек	3,8
Дължина на шината	мм	200
Тип на веригата	px	90
Обем на резервоара за масло	см ³	60
Диапазон на удължаване на телескопичната тръба	см	0 – 50
Тегло (включително батерията)	кг	3,5
Ниво на налягането на шума L _{PA} ¹⁾	дБ (A)	73
Погрешност k _{PA}		3
Ниво на звуковата мощност L _{WA} ¹⁾ , измерено/гарантирано	дБ (A)	90 / 93
Погрешност k _{WA}		3
Вибрации на ръцете a _{whv} ²⁾	м/сек ²	1
Погрешност k _{whv}		1,5

Метод на измерване съгласно: ¹⁾ DIN EN ISO 22868 ²⁾ DIN EN ISO 22867 / S.I. 2001 No. 1701



УКАЗАНИЕ: Посочената стойност на вибрационните емисии се измерва съгласно стандартизиран метод за изпитване и може да бъде използвана за сравняване на електроинструменти помежду им. Тази стойност може да бъде използвана и за предварителна оценка на експозицията. Стойността на вибрационните емисии може да варира по време на действителната употреба на електроинструмента.

Системна акумулаторна	Марка	Стойност (PBA 18V 2,5Ah W-B)	
Напрежение на батерията	V (DC)	18	
Капацитет на батерията	Ah	2,5	
Брой на клетките (литиево-йонни)		5	
Зарядни устройства подходящи за система POWER FOR ALL		AL 1810 CV / AL 1815 CV / AL 18V-20 / AL 1830 CV / AL 1880 CV / AL 18V-44	
Зарядно устройство	Марка	Стойност (AL 1810 CV)	Стойност (AL 18V-20)
Напрежение на мрежата	V (AC)	220 – 240	220 – 240
Честота на мрежата	Hz	50 – 60	50 – 60
Номинална мощност	W	26	50
Напрежение на зареждане на акумулаторната батерия	V (DC)	18	18
Макс. ток на зареждане на акумулаторната батерия	mA	1000	2000
Време за зареждане на акумулаторната батерия (приблизително)			
PBA 18V 2,0Ah W-B	мин.	124	64
PBA 18V 2,5Ah W-B	мин.	154	79
PBA 18V 4,0Ah W-C	мин.	244	124
Допустима температура на акумулаторната батерия по време на зареждане	°C	0 – 45	0 – 45
Тегло	g	170	210
Клас на безопасност		□ / II	□ / II
Акумулаторни батерии подходящи за система POWER FOR ALL		PBA 18V	PBA 18V

8. АКСЕСОАРИ/РЕЗЕРВНИ ЧАСТИ

GARDENA Резервна верига и шина	Верига и шина за подмяна.	Арт. 4048
GARDENA Резервна верига	Верига за подмяна.	Арт. 4049
GARDENA Био масло за верига	За смазване на веригата.	Арт. 6006
GARDENA Системна акумулаторна батерия PBA 18V/45 P4A PBA 18V/72 P4A	Акумулаторна батерия за допълнително време за работа или за подмяна.	Арт. 14903 Арт. 14905
GARDENA Акумулаторно бързо зарядно устройство AL 1830 CV P4A	За бързо зареждане на батерии PBA 18V..W... за система POWER FOR ALL.	Арт. 14901

9. СЕРВИЗ

Актуалната информация за контакт с нашите служби ще намерите на гърба на последната страница и онлайн:

- България: <https://www.gardena.com/bg/poddrayka/savet/kontakt>

SQ Sharrë degësh me bateri

1. KËSHILLA SIGURIE	148
2. MONTIMI	151
3. PËRDORIMI	151
4. MIRËMBAJTJA	152
5. MAGAZINIMI	152
6. NDREQJA E GABIMEVE	153
7. TË DHËNAT TEKNIKE	153
8. AKSESORË/PJESË KËMBIMI	154
9. SERVISI	154

Përkthimi i mënyrës së përdorimit nga origjinali.



Ky produkt nuk është parashikuar të përdoret nga persona (duke përfshirë këtu edhe fëmijët) me aftësi fizike, ndjeshmëri dhe aftësi mendore të kufizuara, ose nga ata që nuk kanë njohuritë apo përvojën e nevojshme, me përjashtim të rasteve, kur ata shpëtohen në këtë proces pune nga persona që mund të garantojnë për sigurinë e tyre ose sqarohen paraprakisht prej tij për mënyrën e përdorimit të produktit. Fëmijët duhen monitoruar për të garantuar që ato të mos luajnë me produktin. Në këshillojmë përdorimin e produktit vetëm nga të rinjtë duke filluar nga 16 vjeç.

Përdorimi i parashikuar:

Sharra e degëve GARDENA është e përshtatshme për prerjen e degëve të pemëve, gardheve, shkurreve dhe gëmushave me degëza me diametër deri në 8 cm maksimumi, në shtëpitë private dhe kopshtet e argëtimit.

Produkti nuk është i përshtatshëm për një përdorim për një kohë të gjatë.



RREZIK! Plagosje!

→ Sharra e degëve nuk duhet të përdoret për gjethet a degët e rëna nga pema. Largojini degët pjesë-pjesë, në mënyrë që të mos goditen nga degët që bien ose nga degët që kërcëjnë nga toka. Gjatë prerjes mos qëndroni poshtë degëve. Mos e përdorni për mirëmbajtjen e pellgjeve.

1. KËSHILLA SIGURIE

ME RËNDËSI!

Lexoni me kujdes manualin e përdorimit dhe ruajeni atë që ta lexoni më vonë.

Simbolet mbi produkt:



KUJDES!

Duhet lexuar me kujdes manuali i përdorimit, në mënyrë që të mund të garantohet se janë kuptuar të gjithë elementet e dirigjimit si dhe funksionet e tyre.



Mbani syze dhe kufje mbrojtëse.



Rrezik për jetën nga goditja elektrike!
Qëndroni larg kablove të korrentit për të paktën 10 m.



Mbani gjithmonë dorashka mbrojtëse.



Mbani gjithmonë këpucë sigurie që nuk rrëshqasin.



Mbani gjithmonë një helm të mbrojtëse.



Mos e ekspozoni kundrejt shiut.

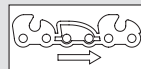

Drejtimi i lëvizjes së zinxhirit.



Për karkikuesin:
Hiqeni spinën menjëherë nga rrjeti elektrik nëse u dëmtua ose u këput përçuesi.

Këshilla të përgjithshme sigurie

Këshilla të përgjithshme sigurie për veglat elektrike



PARALAJMËRIM!

Lexoni të gjitha udhëzimet e sigurisë, udhëzimet, ilustrimet dhe të dhënat teknike të furnizuara me këtë vegël elektrike. Gabimet në respektimin e këshillave të sigurisë dhe të udhëzimeve mund të shkaktojnë goditje elektrike, zjarr dhe/ose plagosje të rënda.

Ruani të gjitha këshillat e sigurisë dhe udhëzimet për të ardhmen.

Termi i përdorur në këshillat e sigurisë «Vegël elektrike» i referohet veglave elektrike që ushqehen me energji elektrike nga rrjeti (me kabull ushqimi) dhe veglave elektrike që ushqehen me bateri (pa kabull ushqimi).

1) Siguria në vendin e punës

- Mbajeni sektorin tuaj të punës të pastër dhe të ndriçuar mirë.**
Rrëmuja dhe sektorët e punës të pandriçuar mund të shkaktojnë aksidente.
- Mos punoni me veglën elektrike në ambiente që janë të rrezikuara nga shpërthimi, në të cilat gjenden lëngje, gaze ose pluhura të djegshme.**
Veglat elektrike gjenerojnë shkëndija të cilat mund të ndezin pluhurin ose avujt.
- Mbajini larg fëmijët dhe personat e tjerë gjatë përdorimit të veglës elektrike.**
Nëse ju tërhiqet vëmendja mund të humbisni kontrollin kundrejt pajisjes.

2) Siguria elektrike

- Spina e furnizimit me energji e veglës elektrike duhet të përshtatet me prizën. Spina nuk duhet të ndryshohet në asnjë mënyrë. Mos përdorni përshtatës spine bashkë me vegla elektrike me mbrojtje me tokëzim.**
Spinat e pandryshuara dhe prizat e përshtatshme ulin rrezikun e një goditje elektrike.
- Mënjani kontaktin trupor me sipërfaqet e tokëzuara si të tubacioneve, të sistemeve të ngrohjes, të sobave dhe të frigoriferëve. Ekziston një rrezik i lartë për shkak të goditjes elektrike nëse trupi juaj është i tokëzuar.**
- Mbani veglat elektrike larg shiut ose lagështirës.**
Depërtimi i ujit në një vegël elektrike rrit rrezikun e një goditje elektrike.
- Mos e përdorni kabllon e ushqimit për qëllime të tjera, për ta mbajtur, për ta varur veglën elektrike ose për të hequr spinën nga priza. Mbajeni kabllon larg nga nxehtësia, vaji, tehet e mprehta ose nga pjesë të lëvizshme të pajisjes.**
Kabujt e dëmtuar ose të ngatërruar rrisin rrezikun e një goditje elektrike.
- Nëse punoni jashtë me një vegël elektrike, përdorni vetëm linja zgjatuese, të cilët janë të përshtatshëm për ambientet e jashtme.**
Përdorimi i një linje zgjatuese, të përshtatshme për ambientet e jashtme, ul rrezikun e goditjes elektrike.
- Nëse përdorimi i veglës elektrike në ambient të lagësht është i paevitueshëm, përdorni një automat diferencial.**
Përdorimi i një automati diferencial ul rrezikun e një goditje elektrike.

3) Siguria e personave

- Jeni të vëmendshëm, kushtoni vëmendje asaj se çfarë bëni dhe veproni me kujdes gjatë punës me një vegël elektrike. Mos përdorni një vegël elektrike nëse jeni i lodhur ose nën ndikimin e drogës, alkoolit ose të medikamenteve. Një moment pakujdesie gjatë përdorimit të një vegle elektrike mund të shkaktojë dëmtime të rënda.**
- Mbani pajimet mbrojtëse personale dhe gjithmonë syze mbrojtëse.**
Mbajtja e pajimeve mbrojtëse personale si maska e pluhurit, këpucët e sigurisë kundër rëshqitjes, kaskë mbrojtëse ose mbrojtëse dëgjimi, në varësi të llojit dhe përdorimit të veglës elektrike, ul rrezikun e dëmtimeve.
- Mënjani vendosjen në punë pa dashje. Sigurohuni që vegla elektrike të jetë e fikur para se ta lidhni në rrjetin e furnizimit me energji elektrike dhe/ose me baterinë, para se ta merni ose ta mbani.**
Nëse gjatë mbajtjes së veglës elektrike e keni gishtin mbi çelës ose e lidhni pajisjen të ndezur me rrjetin e furnizimit me energji elektrike, një gjë e tillë mund të shkaktojë aksidente.
- Hiqni veglat konfiguruese ose çelësat për shtrëngimin e vidave para se të ndizni veglën elektrike. Një vegël ose çelës, i cili gjendet në një pjesë të lëvizshme të pajisjes, mund të shkaktojë plagosje.**
- Mënjani qëndrimin jo normale të trupit. Kujdesuni për një qëndrim të sigurt dhe mbani gjatë gjithë kohës ekuilibrin. Në këtë mënyrë mund ta kontrolloni më mirë veglën elektrike në situata të papritura.**
- Mbani rroba të përshtatshme. Mos mbani rroba të gjera ose bizhuteri. Mbani flokët, rrobat dhe dorezat larg nga pjesët që lëvizin. Rrobat e gjera, bizhuteritë ose flokët e gjata mund të kapen nga pjesët të lëvizshme.**
- Nëse mund të montohen mekanizmat e thithjes dhe të grumbullimit të pluhurave, ato duhet të montohen dhe përdoren siç duhet.**
Përdorni i një thithëse pluhuri mund të ulë rrezikun për shkak të tymrave.
- Mos u zhytni në siguri të gabuar dhe mos i shpërfillni rregullat e sigurisë së veglës elektrike, edhe nëse jeni familjarizuar me veglën elektrike pas disa përdorimesh.**
Përdorimi i shkujdesur mund të çojë në dëmtime brenda një fraksioni sekondi.

4) Përdorimi dhe trajtimi i veglës elektrike

- Mos e mbingarkoni pajisjen. Përdorni për punën tuaj veglën elektrike të përcaktuar për atë gjë. Me veglën e duhur elektrike punoni më mirë dhe më i sigurt në zonën e dhënë të performancës.**
- Mos përdorni një vegël elektrike, çelësi i së cilës është me defekt.**
Një vegël elektrike, e cila nuk mund të ndalet ose fiket më është e rrezikshme dhe duhet të riparohet.
- Hiqeni spinën nga priza dhe/ose hiqni baterinë para se të bëni konfigurime në pajisje, të ndryshoni aksesorë ose ta lini diku pajisjen.**
Kjo masë parandaluese pengon ndezjen e padëshiruar të veglës elektrike.
- Ruani veglat elektrike të papërdorura në një vend që nuk mund të kapen nga fëmijët. Mos i lejoni të përdorin pajisjen personat që nuk janë të familjarizuar me të ose nuk kanë lexuar këto udhëzime.**
Veglat elektrike janë të rrezikshme nëse përdoren nga persona jo me përvojë.
- Pastrojini me kujdes veglat elektrike. Kontrolloni nëse pjesët e lëvizshme funksionojnë siç duhet dhe nuk ngecin, nëse janë thyer**

ose dëmtuar pjesë në mënyrë që të ndikojnë në funksionimin e veglës elektrike. Riparoni pjesët e dëmtuara para përdorimit të pajisjes.

Shumë aksidente e kanë shkakun e tyre tek veglat elektrike të mirëmbajtura keq.

f) Mbajini veglat prerëse të mprehta dhe të pastra.

Veglat prerëse të pastruara me kujdes me tehe prerës të mprehta nuk ngecin shpesh dhe mund të mbahen më lehtë.

g) Përdorni veglat elektrike, aksesorët, veglat e punës etj. në përputhje me këto udhëzime. Kushtoni vëmendje gjatë përdorimit kushteve të punës dhe aktivitetit që duhet kryer.

Përdorimi i veglave elektrike për qëllime të tjera të ndryshme nga ato që janë parashikuar mund të shkaktojë situata të rrezikshme.

h) Mbajini dorezat dhe sipërfaqet e dorezave të thata, të pasta dhe pa vaj ose graso. Doreza dhe sipërfaqe të dorezave që rrëshqasin nuk lejojnë operim dhe kontroll të sigurt të veglës elektrike në situata të paparashikueshme.

5) Përdorimi dhe trajtimi i veglës me bateri

a) Karikoni bateritë vetëm në karikues, të cilët këshillohen nga prodhuesi.

Për një karikues i cili është i përshtatshëm për një lloj të caktuar baterish, ekziston rrezik zjarri nëse përdoret me bateri të tjera.

b) Përdorni vetëm bateritë e parashikuara për këtë gjë në veglat elektrike. Përdorimi i baterive të tjera mund të shkaktojë plagosje ose rrezik zjarri.

c) Mbajeni baterinë që nuk përdoret larg nga kapëset e letrës, monedhat, çelësat, gozhdët, vidat ose nga objektet e tjera të vogla metalike pasi ato mund të shkaktojë një lidhje të kontakteve. Një lidhje e shkurtër e kontakteve të baterisë mund të ketë si pasojë djegie ose zjarr.

d) Në rast përdorimi të gabuar mund të rrjedhë lëng nga bateria. Mënjani kontaktin me të. Në rast kontakti të rastësishëm shpëlajeni me ujë. Nëse lëngu futet në sy, përveç larjes duhet të kërkoni edhe ndihmën e mjekut.

Lëngu i baterisë që derdhet mund të shkaktojë irritime të lëkurës ose djegie.

e) Mos përdorni bateri të dëmtuar ose të ndryshuar. Bateritë e dëmtuara ose të ndryshuara mund të sillen në mënyrë të paparashikuar dhe të çojnë në zjarr, shpërthim ose rrezik lëndimi.

f) Mos e ekspozoni baterinë ndaj zjarrit ose temperaturave tepër të larta. Zjarri dhe temperatura mbi 130 °C mund të shkaktojë shpërthim.

g) Ndihni të gjitha udhëzimet mbi karikimin dhe mos e karikoni baterinë ose veglën me bateri kurrë jashtë diapazonit të temperaturës të dhënë në manualin e përdorimit.

Karikimi i gabuar ose karikimi jashtë diapazonit të lejuar të temperaturës mund ta dëmtojë baterinë ose të rrisë rrezikun e ndezjes.

6) Servisi

a) Riparoni veglën tuaj elektrike vetëm me personel të kualifikuar dhe specializuar dhe vetëm me pjesë këmbimi origjinale. Në këtë mënyrë garantohej që siguria e veglës elektrike vazhdon të ruhet.

b) Mos i bëni shërbim baterive të dëmtuara. Mirëmbajtja e baterive duhet të bëhet nga prodhuesi ose pikat e autorizuara të shërbimit të klientit.

Dispozitat kombëtare mund ta kufizojnë përdorimin e sharrës së degëve.

Kontrolloni produktin pas përdorimit dhe pasi të ketë rënë në tokë ose pas goditjeve të tjera për të konstatuar dëmtime ose defekte.

Udhëzime sigurie për sharrën e degëve

a) Mbajini të gjitha pjesët e trupit larg nga zinxhiri. Mos u përpini ta largoni materialin e prëtr kur zinxhiri është ende në lëvizje ose ta fiksoni materialin që pritet.

Zinxhiri lëviz më tej pas fikjes së çelësit. Një moment pakujdesie gjatë përdorimit të sharrës së degëve mund të shkaktojë plagosje të rënda.

b) Mbajeni sharrën e degëve në dorezë kur zinxhiri është ndalur dhe pa i pasur gishtat afër çelësit të rrymës.

Mbajtja e duhur e sharrës së degëve ul rrezikun e operimit të paqëllimshëm dhe të një plagosje të shaktuar nga zinxhiri.

c) Kur transportohet ose ruhet sharra e degëve, vendosini gjithmonë mbulesën mbi zinxhir.

Trajtimi i duhur i sharrës së degëve ul rrezikun e plagosjes nga zinxhir.

d) Sigurohuni që të gjithë çelësat e rrymës të jenë fikur dhe pakojat e baterisë të jetë hequr ose shkëputur, kur largoni materialin që pritet të bllokuar ose bëni punime mirëmbajtjeje.

Ndezja e paqëllimtë e sharrës së degëve gjatë largimit të materialit që pritet të bllokuar ose mirëmbajtjes mund të çojë në plagosje të rënda.

e) Sigurohuni që të gjithë çelësat e rrymës të jenë fikur dhe të jetë aktivizuar bllokimi i ndezjes, kur largoni materialin që pritet të bllokuar ose bëni punime mirëmbajtjeje.

Ndezja e paqëllimtë e sharrës së degëve gjatë largimit të materialit që pritet të bllokuar ose mirëmbajtjes mund të çojë në plagosje të rënda.

f) Mbajeni sharrën e degëve vetëm në sipërfaqet e izoluar të dorezave, pasi zinxhiri mund të bjerë në kontakt me kablo të fshehura.

Kontakti i zinxhirit me një tel me tension mund t'i vendosin pjesët metalike të pajisjes nën tension dhe të shkaktojë një goditje elektrike.

g) Mbani larg të gjitha kabllo larg zonës së prerjes. Kabllot mund të jenë të fshehura në ligustra ose pemë dhe të priten pa dashje nga zinxhiri.

h) Mos e përdorni sharrën e degëve kur ka mot të keq, veçanërisht kur ka rrezik rrufeje. Kjo ul rrezikun e goditjes nga rrufeja.

Udhëzime sigurie për sharrën e degëve

a) Uleni rrezikun e ndërprerjes së rrymës duke mos e përdorur kurrë sharrën e degëve me akses të zgjatur në afërsi të linjave elektrike.

Prekja ose përdorimi në afërsi të linjave elektrike mund të çojë në lëndime të rënda ose goditje elektrike vdekjeprurëse.

b) Operojeni sharrën e degëve me akses të zgjatur gjithmonë me të dyja duart. Mbajeni sharrën e degëve me akses të zgjatur me të dyja duart për të evituar humbjen e kontrollit.

c) Kur bëni punë në lartësi me sharrën e degëve me akses të zgjatur mbani mbrojtëse koke. Pjesë të prera që bien mund të çojnë në lëndime të rënda.

Kontrolloni ligustrat dhe pemët për objekte të fshehura (p.sh. tela gardhi dhe kablo të fshehura).

Rekomandohet përdorimi i një automati diferencial me një rrymë stakimi 30 mA ose më pak.

Mbajeni sharrën e degëve me të dyja duart në të dyja dorezat.

Sharra e degëve është projektuar për punime ku përdoruesi qëndron mbi tokë dhe jo në një shkallë apo sipërfaqe tjetër të paqëndrueshme.

Para përdorimit të sharrës së degëve sigurohuni që pajisjet e bllokimit të pjesëve të lëvizshme (p.sh. të bishtit të zgjatur dhe të elementit të rotullimit), gjenden në pozicionin e bllokimit.

Këshilla sigurie shtesë

Paralajmërimet e sigurisë për bateritë dhe karikuesit e baterisë

→  **Lexoni të gjitha paralajmërimet dhe udhëzimet e sigurisë.**

Mosndjekja e paralajmërimeve dhe udhëzimeve mund të rezultojë në goditje elektrike, zjarr dhe/ose lëndime të rënda.

→ **Ruani udhëzimet në një vend të sigurt.**

Përdorëni karikuesin e baterisë vetëm nëse i njihni të gjitha funksionet e tij dhe mund t'i kryeni ato pa kufizime ose nëse keni marrë udhëzimet e duhura.

→ **Mos e përdorni produktin në atmosfera shpërthyes.**

→ **Mbikëqyrni fëmijët gjatë përdorimit, pastrimit dhe mirëmbajtjes.**

Në këtë mënyrë sigurohet që fëmijët nuk luajnë me karikuesin e baterisë.

→ **Karikoni vetëm bateri me jone litiumi të sistemit POWER FOR ALL lloji PBA 18V me një kapacitet prej 1,5 Ah ose më shumë (5 pila baterie ose më shumë). Tensioni i baterisë duhet të përputhet me tensionin e karikimit të baterisë të karikuesit të këtij të fundit. Mos karikoni bateri që nuk rikarikohen.**

Përmdryshe, ka rrezik për zjarr dhe shpërthim.

→  **Përdorëni karikuesin e baterisë vetëm në ambiente të mbyllura dhe mbajeni larg lagështisë.**

Hyrja e ujit në karikuesin e baterisë rrit rrezikun e goditjes elektrike.

→ **Mbani karikuesin e baterisë të pastër. Për shkak të papastërtisë ka rrezik për goditje elektrike.**

→ **Para përdorimit kontrolloni gjithmonë karikuesin e baterisë, duke përfshirë kablion dhe spinën. Mos e përdorni karikuesin e baterisë nëse vëreni ndonjë dëmtim. Mos e hapni vetë karikuesin e baterisë, sigurohuni që çdo riparim të kryhet vetëm nga një personel i kualifikuar duke përdorur vetëm pjesë këmbimi origjinale. Karikuesit e baterive, kabllo dhe spinat e dëmtuara rrisin rrezikun e një goditjeje elektrike.**

→ **Mos e përdorni karikuesin e baterisë në sipërfaqe lehtësisht të djegshme (p.sh. letër, tekstile, etj.) ose në mjedise të djegshme. Për shkak të nxehtësisë së karikuesit të baterisë gjatë karikimit ekziston rrezik zjarri.**

→ **Nëse kabloja e lidhjes duhet zëvendësuar, kjo duhet të kryhet nga GARDENA ose nga një qendër e autorizuar shërbimi për veglat elektrike GARDENA, për të shmangur rreziqet e sigurisë.**

→ **Këto paralajmërimet e sigurisë vëjnë vetëm për bateritë me jone litiumi 18 V të sistemit „POWER FOR ALL“.**

→ **Karikojeni bateritë vetëm me karikues të rekomanduar nga prodhuesi. Një karikues baterie që është i përshtatshëm vetëm për një lloj baterie mund të shkaktojë rrezik zjarri nëse përdoret me bateri të tjera.**

→ **Mund të dalin edhe avuj nëse bateria është e dëmtuar ose përdoret në mënyrë të gabuar. Sigurohuni që zona të jetë e ajrosur mirë dhe të kërkonti ndihmë mjekësore nëse përjetoni efekte negative. Avujt mund të ngacmojnë aparatit e frymëmarrjes.**

→ **Nëse bateria është me defekt, lëngu i baterisë mund të derdhet dhe të lagë objektet pranë saj. Kontrolloni pjesët e prekura. Pastrojini ose ndërrojini nëse është e nevojshme.**

→ **Në rast se përdoret në mënyrë të papërshtatshme ose nëse është e dëmtuar, nga bateria mund të rrjedhë lëng i ndezshëm. Shmangni kontaktin. Në rast kontakti aksidental, shpëlajeni me ujë. Nëse lëngu futet në sy, kërkonti ndihmë shtesë mjekësore. Lëngu që del nga bateria mund të shkaktojë irritime të lëkurës ose djegie.**

→ **Përdorëni baterinë vetëm me produktet partnere të sistemit „POWER FOR ALL“. Bateritë 18 V që mbajnë mbishkrimin „POWER FOR ALL“ janë plotësisht të përputhshme me produktet në vijim: të gjitha produktet partnere 18 V të sistemit „POWER FOR ALL“.**

→ **Shihni rekomandimet e baterisë në manualin e përdorimit për produktin tuaj. Kjo është mënyra e vetme për të përdorur në mënyrë të sigurt baterinë dhe produktin, si edhe për të mbrojtur bateritë nga mbingarkesat e rrezikshme.**

→ **Karikojeni bateritë vetëm me karikues të rekomanduar nga prodhuesi ose nga partnerët e sistemit „POWER FOR ALL“. Një karikues baterie që është i përshtatshëm vetëm për një lloj të caktuar baterie, përbën rrezik zjarri kur përdoret me bateri të tjera (lloji i baterisë: PBA 18 V etj./Karikuesit e përputhshëm të baterisë: AL 18 etj.).**

→ **Bateria dërgohet pjesërisht e karikuar. Për të siguruar performancë të plotë të baterisë, karikoni plotësisht baterinë me karikuesin e baterisë përpara se ta përdorni për herë të parë.**

→ **Mbajini bateritë larg fëmijëve.**

→ **Mos e hapni baterinë. Ekziston rreziku i një qarku të shkurtër.**

→ **Mos e lidhni baterinë në qark të shkurtër. Kur bateria nuk përdoret, mbajeni larg nga kapëset e letrës, monedhat, çelësat, gozhdët, vidat ose nga objektet e tjera të vogla metalike, pasi ato mund të shkaktojnë lidhje të kontakteve.**

Një lidhje e shkurtër mes poleve të baterisë mund të shkaktojë djegie ose zjarr.

→ **Kontaktet e baterisë mund të jenë të nxehta pas përdorimit. Kujdes kontaktet e nxehta kur të hiqni bateritë.**

→ **Bateria mund të dëmtohet nga objekte të mprehta të tilla si gozhda, kaçavida ose forca e jashtme.**

Mund të ndodhë një qark i shkurtër i brendshëm dhe bateria mund të marrë flakë, të nxjerrë tym, të shpërthejë ose të mbinxehet.

→ **Mos i bëni kurrë shërbim baterive të dëmtuara.**

Të gjitha mirëmbajtjet e baterive duhet të kryhen vetëm nga prodhuesi ose nga qendrat e autorizuara të shërbimit.

→  **Mbrojeni baterinë nga nxehtësia, duke përfshirë ekspozimin për një kohë të gjatë ndaj rrezeve të diellit, zjarrit, papastërtisë, ujit dhe lagështisë.**

 Ekziston rreziku i shpërthimit dhe i qarkut të shkurtër.

→ **Përdorëni dhe mbajeni baterinë vetëm në një temperaturë ambienti midis -20 °C dhe +50 °C. Për shembull mos e lini baterinë në makinë gjatë verës. Në temperatura < 0 °C, performanca mund të ulet në varësi të pajisjes.**

→ **Karikojeni baterinë vetëm në temperatura ambiente midis 0 °C dhe +35 °C. Karikimi jashtë diapazonit të temperaturës mund të dëmtojë baterinë ose të rrisë rrezikun për zjarr.**

→ **Pas përdorimit lëreni baterinë të ftohet për të paktën 30 minuta, para se ta karikoni apo ta magazinoni.**

Siguria elektrike

 **RREZIK! Pushim zemre!**

Gjatë punës, ky produkt gjeneron një fushë elektromagnetike. Në kushte të caktuara, kjo fushë mund të ndikojë mbi mënyrën e funksionimit të implantave mjekësore aktive ose pasive. Për të përjashtuar rrezikun e situatave që mund të shkaktojnë plagosje të rënda ose vdekjeprurëse, personat me një implant mjekësor duhet që para përdorimit të këtij produkti të konsultohen me mjekun e tyre dhe prodhuesin e implantatit.

Karikuesin lidheni vetëm në një tension alternativ siç jepet në tabelën e tipit.

Në asnjë mënyrë nuk bën të lidhet ndonjë përcim i tokëzuar diku në produkt.

Mos e përdorni produktin kur ka rrezik stuhie.

Mbrojini kontaktet e baterisë nga lagështia.

Siguria personale

 **RREZIK! Rreziku i mbytjes!**

Pjesët e vogla mund të gëlltitet me lehtësi. Për shkak të qeseve plastike ekziston rreziku i mbytjes për fëmijë të vegjël. Mbajini larg fëmijët e vegjël gjatë montimit.

Sharra e degëve duhet të përdoret vetëm në mënyrën e parashikuar posaçërisht. Gërshtërit e gardhishteve të përdoren vetëm në mënyrën e parashikuar për përdorim. Personit përdorues i takon përgjegjësia për aksidentimet e personave të tjerë, dhe për rrezikun, i cili ju kanoset atyre gjegjësisht pronës së tyre. Kini kujdes veçanërisht ndaj rrezikut që mund t'u shkaktohet personave të tretë brenda rrezes së punës, kur tubi teleskopik është i mbyllur.

 **RREZIK!**

Gjatë mbajtjes së mbrojtëseve të veshëve dhe për shkak të zhurmës së produktit, ndoshta nuk dallohet kur afrohen persona.

Gjithmonë të mbani rroba të përshtatshme, dorashka dhe këpuca të forta.

Evitoni kontaktin me vajin e zinxhirit, veçanërisht në rast se reagoni në mënyrë alergjike.

Kontrolloni zonat ku duhet të përdorni sharrën e degëve dhe largoni çdo tel, kabllo elektrik dhe objekte të tjera të huaja.

Çdo rregullim (animi i kokës prerëse, ndryshimi i gjatësisë së tubit teleskopik) duhet të kryhen me mbulesën mbrojtëse të vendosur si dhe sharra e degëve nuk duhet të vendoset mbi te.

Para përdorimit dhe pas marrjes së një goditjeje të fuqishme, pajisja duhet të kontrollohet nëse vërehet një thyerje ose dëmtim.

Po që se paraqitet nevoja, mundësoni që të ndërmerren riparimet e nevojshme.

Mos u përpini asnjëherë të punoni me një sharrë degësh të paplotë ose kur në të janë kryer modifikime të paautorizuara.

Përdorimi dhe mirëmbajtja e aleteve elektronike

Ju duhet të dini si ta fikni produktin në rast emergjence. Mos e mbani asnjëherë nga kapaku mbrojtës sharrën e degëve.

Mos e përdorni sharrën e degëve nëse janë dëmtuar mekanizmat mbrojtës.

Gjatë përdorimit të sharrës së degëve nuk duhet të përdoren shkallë.

Përdorni produktin vetëm kur qëndron mbi një sipërfaqe të fortë.

Tërhiqeni akumulatorin:

– para se sharra e degëve të qëndrojnë pa mbikëqyrje;

– para se të hiqet ndonjë bllokim;

– para se sharra e degëve të kontrollohet e të pastrohet ose para se të ndërmerren punime në të;

- kur cekni një objekt. Sharra e degëve duhet të përdoret sërish, nëse është siguruar në mënyrë absolute, që sharra e degëve është në një gjendje të sigurt pune;
- kur sharra e degëve fillon të vibrojë shumë fort. Në të tilla raste duhet të kontrollohet menjëherë. Dridhjet po që se janë tejmase mund të shkaktojnë lëndime;
- para se t'ia dorëzoni produktin një personi tjetër.



RREZIK PLAGOSJEJE!

Mos e prekni zinxhirin.

→ Kur të mbaroni punën ose kur e ndërprisni punën, vendosni prapë mbulesën e sigurisë.

Të gjitha dadot dhe vidat duhet të shtrëngohen mirë, në mënyrë që produkti të ketë një funksionim sa më të sigurt.

Nëse produkti është nxehur gjatë operimit, lëreni produktin të ftohet para magazinimit.

Sharra e degëve nuk duhet të vendoset mbi 35 °C ose nën rrezet e drejtpërdrejta të diellit.

Mos e vendosni sharrë e degëve në vende me elektricitet statik.

Kujdes nga materiali që pritet që bie.

Punoni vetëm ditën ose në kushte me shikueshmëri të mirë.

2. MONTIMI



RREZIK! Plagosje!

Rrezik plagosjeje për shkak të prerjeve nëse produkti startohet pa vëmendje.

→ Hiqeni baterinë dhe vendosni mbulesën mbrojtëse mbi shpatë para se të montoni produktin.

Krasitësi me shkop zgjatues, bateria, karikuesi i baterisë, zinxhiri, shufra, kapaku mbrojtës bashkë me një çelës heksagonal dhe manuali i përdorimit përfshihen në përmbajtjen e dërgesës.

Montoni shkopin teleskopik [Fig A1/A2]:

1. Shtyjeni tubin teleskopik ② derisa të kërcasë në njësinë e motorit ①. Për këtë duhet të mbivendosen dy shenjat ⑩.
2. Shtrëngojeni dadon gri ③.

Montoni rripin mbajtës [Fig A3]:



KUJDES!

Duhet të përdoret rripi i dorëzuar mbajtës.

1. Zgjeroni tokëzat e rripit ④, futeni në shufër dhe shtrëngoni fort vidën ⑤.
2. Vareni karabinën ⑥ në tokëzën e rripit ④.
3. Vendoseni rripin me mbyllëse të shpejtë në gjatësinë e dëshiruar.

3. PËRDORIMI



RREZIK! Plagosje!

Rrezik plagosjeje për shkak të prerjeve nëse produkti startohet pa vëmendje.

→ Prisni derisa zinxhiri të jetë ndaluar plotësisht, hiqeni baterinë dhe shtyjeni mbulesën mbrojtëse mbi shpatë, para se ta rreguloni ose transportoni produktin.

Karikimi i baterisë [Fig O1/O2/O3]:



KUJDES!

→ Vini re tensionin e rrjetit! Tensioni i burimit të energjisë elektrike duhet të përputhet me të dhënat në pllakën e tipit të karikuesit.

Te GARDENA sharrë degësh Art. 14770-55 nuk përfshihen bateri dhe karikues në setin e livrimit.

Falë procesit inteligjent të karikimit, gjendja e karikimit të baterisë dallohet automatikisht dhe karikohet me korrentin përkatës optimal në varësi të temperaturës dhe tensionit të baterisë.

Në këtë mënyrë bateria mbrohet dhe mbahet përherë e karikuar plotësisht kur ruhet në karikues.

1. Shtyjeni butonin lirues ① dhe hiqni baterinë ② nga foleja e baterisë ③.
2. Lidhni karikuesin e baterisë ④ në një prizë të rrjetit të energjisë elektrike.
3. Shtyjeni karikuesin e baterisë ④ mbi bateri ②.

Nëse treguesi i karikimit të baterisë ④ në karikues pulson jeshil, bateria karikohet.

Nëse treguesi i karikimit të baterisë ④ në karikues ndriçon vazhdimisht me ngjyrë të gjelbër, bateria është karikuar plotësisht (kohëzgjatja e karikimit, shih 7. TË DHËNAT TEKNIKE).

4. Kontrolloni në periudha të rregullta kohore nivelin e karikimit gjatë karikimit.
5. Nëse bateria ② është karikuar plotësisht, mund ta shkëputni baterinë ② nga karikuesi ④.

Kuptimi i elementeve të treguesit:

Treguesi në karikues [Fig O3]:

Pulsanti i treguesit të karikimit të baterisë ④ Procesi i karikimit sinjalizohet nëpërmjet **pulsimit** të treguesit të karikimit të baterisë ④.



Udhëzim: Procesi i karikimit është i mundur vetëm kur temperatura e baterisë është në diapazonin e lejuar të temperaturës së karikimit, shih 7. TË DHËNAT TEKNIKE.

Drita e vazhdueshme e treguesit të karikimit të baterisë ④



Drita e vazhdueshme e treguesit të karikimit të baterisë ④ sinjalizon që bateria është karikuar plotësisht ose që temperatura e baterisë është jashtë diapazonit të temperaturës së karikimit dhe pranda nuk mund të karikohet. Në momentin që arrihet diapazoni i lejuar të temperaturës së karikimit, bateria karikohet.

Kur bateria nuk është e futur **drita e vazhdueshme e treguesit të karikimit të baterisë ④** sinjalizon që spina është e futur në prizë dhe që karikuesi është gati për punë.

Treguesi i gjendjes së karikimit të baterisë ⑤ në produkt [Fig O4/O14]:

Pas nisjes së produktit tregohet treguesi i gjendjes së karikimit të baterisë ⑤ për 5 sekonda.

Gjendja e karikimit të baterisë	Treguesi i gjendjes së karikimit të baterisë
67 – 100 % e karikuar	④, ⑤ dhe ⑥ ndriçojnë me ngjyrë të gjelbër
34 – 66 % e karikuar	④ dhe ⑤ ndriçojnë me ngjyrë të gjelbër
11 – 33 % e karikuar	④ ndriçon me ngjyrë të gjelbër
0 – 10 % e karikuar	④ pulson me ngjyrë të gjelbër

Nëse LED-i ⑤ pulson me ngjyrë të gjelbër, bateria duhet të karikohet.

Nëse LED-i i defektit ⑥ ndriçon ose pulson, shih 6. NDREQJA E GABIMEVE.

Shtoni vajin e zinxhirit [Fig O5]:



RREZIK!

Plagosje në trup si pasojë e thyerjes së zinxhirit, kur zinxhiri nuk është grasatuar mjaftueshëm tek rripi.

→ Proveni para çdo përdorimi, nëse sasia e vajit të zinxhirit është e mjaftueshme.

Ne rekomandojmë **vajin për zinxhirë GARDENA, artikulli 6006** ose një vaj të ngjashëm, biologjik për zinxhirët nga shitës të specializuar me pakicë.

1. Zhvidhosni kapakun e depozitës së vajit ⑦.
 2. Shtojeni vajin e zinxhirit në grykën mbushëse ⑧ derisa dritarja prej xhami ⑨ të jetë mbushur plotësisht me vaj.
 3. Vidhosni kapakun e depozitës së vajit ⑦ sërish mbi grykën mbushëse ⑧.
 4. Kontrolloni sistemin e grasatimit me vaj.
- Nëse është derdhur vaj mbi produkt, duhet të pastrohet plotësisht.

Kontrolloni sistemin e grasatimit me vaj [Fig O6]:

→ Drejtojeni shpatën ⑩ me një distancë rreth 20 cm mbi një sipërfaqe prej druri.
Pas një minute punë të pajisjes, sipërfaqja duhet të ketë gjurmë vaji.



KUJDES!

Në asnjë mënyrë mos e vini në kontakt rripin ⑪ me rërën ose dyshemënë, pasi kjo shkakton konsumim të lartë të zinxhirit!

Pozicionet e punës:

Sharra e degëve mund të përdoret në 2 pozicione pune (lart/poshtë). Për një prerje të pastër, degëzat duhet të priten me 2 hapa (figurat të ngjashme).

Sharroni lart (degëza të trasha) [Fig O6/O7/O8]:

1. Sharrojeni degëzën nga poshtë maksimumi deri në 1/3 të diametrit (zinxhiri rrëshqet në mbërtheckën e përparme ④).
2. Sharrojeni degëzën nga lart (zinxhiri rrëshqet në mbërtheckën e pasme ⑤).

Sharroni poshtë [Fig O6/O9]:

→ Sharrojeni degëzën nga lart (zinxhiri rrëshqet në mbërtheckën e pasme ⑤).

Anoni njësinë e motorit [Fig O10]:

Njësia e motorit ① mund të anohet në 15°-hapa nga 60° deri –60°.

1. Mbajeni butonin portokalli ⑪ të shtypur dhe anojeni njësinë e motorit ① në drejtimin e dëshiruar.
2. Lëshojni të dy butonat portokalli ⑪ lëreni njësinë e motorit ① të mbërthehet.

Tërhiqni jashtë tubin teleskopik [Fig O11]:

Tubi teleskopik ② mund të tërhiqet jashtë pa shkallë, deri në 50 cm.

1. Lironi dadon portokalli ⑫.
2. Nxirreni tubin teleskopik ② në gjatësinë e dëshiruar.
3. Shtrëngojeni sërish dadon portokalli ⑫.

Startoni sharrën e degëve [Fig O1/O12/O13/O14]:



RREZIK! Plagosje!

Ekziston rreziku i plagosjes, nëse produkti nuk ndalon pas lëshimit të dorezës të startit.

→ Mos i anashkaloni mekanizmat e sigurisë ose çelësat. Për shembull mos e fiksoni levën e startit në dorezë.

Para fillimit të punës, duhet të kontrollohen kushtet e mëposhtme:

- Është shtuar mjaftueshëm vaj zinxhiri dhe sistemi i grastimit është kontrolluar (shih 3. PËRDORIMI).
- Zinxhiri është i tendosur (shih 4. MIRËMBAJTJA).

Start:

Produkti është i pajisur me një mekanizëm sigurie që përdoret me dy çelësa (leva e startit me çelës ndezës), që pengon një ndezje të padëshiruar të produktit.

1. Vendoseni baterinë ⑧ në folenë e baterisë ⑩ deri sa ajo të fiksohet duke kërcitur.
2. Zbërtheni gjuhëzën e mbulesës mbrojtëse ⑬ dhe nxirreni atë nga shpata.
3. Mbajeni sharrën e degëve me një dorë në sipërfaqen e izoluar të dorezave në tubin teleskopik ② dhe me dorën tjetër në dorezë ⑭.
4. Shtyjeni përpara bllokimin e ndezjes ⑮ dhe tërhiqni levën e startit ⑯. Sharra e degëve nisat dhe treguesi i gjendjes së karikimit të baterisë ⑰ tregohet për 5 sekonda.
5. Lëshojeni bllokimin e ndezjes ⑮.

Stop:

1. Lëshojeni levën e startit ⑯. Sharra e degëve ndalon.
2. Shtyjeni mbulesën mbrojtëse tek shpata dhe mbërthejeni atë, derisa gjuhëza ⑬ të mbërthehet.
3. Shtypni butonin lirues ④ dhe hiqni baterinë ⑧ nga foleja e baterisë ⑩.

4. MIRËMBAJTJA



RREZIK! Plagosje!

Rrezik plagosjeje për shkak të prerjeve nëse produkti startohet pa vëmendje.

→ Prisni derisa zinxhiri të jetë ndaluar plotësisht, hiqni baterinë dhe shtyjeni mbulesën mbrojtëse mbi shpatë, para se ta mirëmbani produktin.

Pastroni sharrën e degëve:



RREZIK! Plagosje!

Rrezik plagosje dhe rreziku i dëmtimit të produktit.

→ Mos e pastroni produktin me ujë ose me rrëke uji (sidomos rrëke uji me presion të lartë).

→ Mos pastroni me kimikate, përfshirë benzinën ose solventët. Disa prej tyre mund të shkatërrojnë pjesë të rëndësishme prej plastike.

Hapësirat e ajrimit duhet të jenë gjithmonë të pastra.

1. Pastrojini sharrën e degëve me një pece të njomë.
2. Pastroni hapësirat e ajrimit me një furçe të butë (mos përdorni kaçavidë).
3. Nëse është nevoja, pastrojini shpatën me një furçe.

Pastrimi i baterisë dhe karikuesit të baterisë:

Sigurohuni që sipërfaqja dhe kontaktet e baterisë dhe të karikuesit të baterisë të jenë gjithmonë të pastra dhe të thata, para se të lidhni karikuesin e baterisë.

Mos përdorni ujë të rrjedhshëm.

→ **Karikuesi i baterisë:** Pastroni kontaktet dhe pjesët plastike me një leckë të butë, të thatë.

→ **Bateria:** Pastroni herëpashere hapësirat e ajrimit dhe lidjet e baterisë me një furçe të butë, të pastër dhe të thatë.

Tendosni zinxhirin [Fig M1/M2/M3/M4]:



RREZIK DJEGIEJE!

Një zinxhir i tendosur shumë fort mund të shkaktojë mbingarkesë të motorit dhe si pasojë dëmtime, sikur edhe një tendosje e pamjaftueshme mund të bëjë që zinxhiri të kërcejë jashtë nga shina. Një zinxhir i tërhequr sa duhet ofron rendimentin më të mirë për sharrimin, kohë pune optimale të baterisë dhe zgjat jetëgjatësinë. Për këtë arsye, kontrollojeni tendosjen rregullisht, pasi gjatësia e zinxhirit mund të rritet gjatë përdorimit (veçanërisht kur zinxhirin është i r; pas montimit të parë duhet të kontrollohet tendosja e zinxhirit, nëse sharra me zinxhir ka qenë në punë për disa minuta).

→ Mos e tendosni zinxhirin menjëherë pas përdorimit, por prisni, derisa ai të jetë ftohur.

Çelësi heksagonal për vidat ⑰ ndodhet brenda kapakut mbrojtës ⑱.

1. Lironi të dyja vidat ⑰ (Mos i zhvidhosni vidat ⑰!).
2. Ngrijeni mbi shpatë zinxhirin ⑲ që ndodhet në mesin e shpatës ⑳. Hapësira duhet të jetë rreth 2 – 3 mm.
3. Rrotulloni vidën rregulluese ㉔ në drejtim orar, nëse tendosja e zinxhirit është e vogël. Rrotulloni vidën rregulluese ㉔ në drejtim kundërorar, nëse tendosja e zinxhirit është e madhe.
4. Shtrëngoni sërish të dyja vidat ⑰.
5. Startoni sharrën e degëve për rreth 10 sekonda.
6. Kontrolloni sërish tendosjen e zinxhirit dhe nëse është nevoja rregullojeni.

5. MAGAZINIMI

Nxjerrja jashtë funksionimit [Fig O12]:

Produkti duhet të ruhet në vende jo të aksesueshme nga fëmijët.

1. Shtyjeni mbulesën mbrojtëse tek shpata dhe mbërthejeni atë, derisa gjuhëza ⑬ të mbërthehet.
2. Hiqni baterinë.
3. Karikoni baterinë.
4. Pastrojini sharrën e degëve, baterinë dhe karikuesin e baterisë (shih 4. MIRËMBAJTJA).
5. Ruajeni pompën, baterinë dhe sharrën e degëve në një vend të thatë, të mbyllur dhe të sigurt ndaj ngricave.

Asgjësimi i produktit:

(sipas Direktivës 2012/19/BE / S.I. 2013 nr. 3113)



Produkti nuk lejohet të asgjësohet me mbetjet normale të shtëpisë. Ai duhet të asgjësohet në përputhje me rregulloret lokale të mbrojtjes së mjedisit.

ME RËNDËSI!

→ Asgjësojeni produktin nëpërmjet qendrës tuaj vendore të grumbullimit dhe riciklimit.

Asgjësimi i baterisë:



Bateria GARDENA përmban celula joneve litiumi, të cilat në përfundim të jetëgjatësisë së tyre duhet të asgjësohen të ndara nga mbetjet normale të shtëpisë.

Li-ion

ME RËNDËSI!

→ Asgjësojini bateritë nëpërmjet qendrës tuaj vendore të grumbullimit dhe riciklimit.

- Shkarkoni plotësisht celulat e joneve të litiumit (drejtojuni një servisi GARDENA).
- Sigurojini kontaktet e celulave të joneve të litiumit kundër lidhjes së shkurtër.
- Hidhni në përputhje me rregullat celulat e joneve të litiumit.

6. NDREQJA E GABIMEVE



RREZIK! Plagosje!

Rrezik plagosjeje për shkak të prerjeve nëse produkti startohet pa vëmendje.

→ Prisi derisa zinxhiri të jetë ndaluar plotësisht, hiqeni baterinë dhe shtyjeni mbulesën mbrojtëse mbi shpatë, para se të ndreqni gabimet e produktit.

Zëvendësoni rripin [Fig M1/M2/M3/T1]:



RREZIK! Plagosje!

Plagosje me prerje nga zinxhiri.

→ Gjatë zëvendësimit të zinxhirit përdorni dorashka mbrojtëse.

Kur performanca e prerjes ulet ndjeshëm (zinxhiri i dobët), ky duhet të zëvendësohet. Çelësi heksagonal për vidat 17 ndodhet brenda kapakut mbrojtës 18.

Lejohen të përdoren vetëm **Zinxhirë dhe Shpata këmbimi origjinale GARDENA Art. 4048** ose **Zinxhiri i këmbimit Art. 4049**.

- Zhvidhosni të dyja vidat 17.
- Hiqni kapakun 21.
- Hiqni shpatën 20 me zinxhirin 19.
- Hiqni zinxhirin 19 nga shpata 20.
- Pastroni njësinë e motorit 1, shpatën 20 dhe kapakun 21. Bëni kujdes të veçantë tek guarnicionet prej gome që ndodhen në kasë dhe kapak 21.
- Vendosni zinxhirin 19 e ri mbi mbërtheckën e përparme 4 të shpatës 20.
Sigurohuni që zinxhiri lëviz në drejtimin e duhur dhe që mbërthecka e përparme 4 është me drejtim lart.
- Vendosni shpatën 20 në mënyrë të tillë mbi njësinë e motorit 1 që kunjat 22 të futen te shpata 20 dhe që zinxhiri 19 të qëndrojë mbi rotëzën e transmisionit 23.
- Vendosni sërish kapakun 21 mbi njësinë e motorit 1. Tregoni kujdes për guarnicionin prej gome.
- Shtrengoni lehtë të dyja vidat 17.

10. Tendosni zinxhirin (shih 4. MIRËMBAJTJA).

Problemi	Shkaku i mundshëm	Ndihma
Kohë pune më e shkurtër	Zinxhiri është tendosur shumë fort.	→ Tendosni zinxhirin. (shih <i>Tendosni zinxhirin</i>).
	Zinxhiri nuk është vajosur, pasi nuk ka vaj.	→ Mbushni me vaj zinxhirin.
Sharra e degëve nuk ndalet	Leva e startit ngec.	→ Hiqeni baterinë dhe lironi levën e startit.
Seti i prerjes nuk është i pastër	Zinxhiri është i topitur ose i dëmtuar.	→ Ndërrojeni zinxhirin.
Zinxhiri është i bllokuar	Zinxhiri është tendosur shumë pak.	→ Tendosni zinxhirin.
Sharra e degëve vibron shumë	Zinxhiri është tendosur shumë pak.	→ Tendosni zinxhirin.
Sharra e degëve nuk starton ose ndalet. LED-i 10 pulson me ngjyrë të gjelbër [Fig 04]	Bateria është bosh.	→ Karikoni baterinë.

Problemi	Shkaku i mundshëm	Ndihma
Sharra e degëve nuk starton ose ndalet. LED-i 10 i defektit ndriçon kuq [Fig 04]	Temperatura e baterisë është jashtë diapazonit të lejuar.	→ Pritni derisa temperatura e baterisë të jetë sërish midis 0 °C – + 45 °C.
	Midis kontakteve të baterisë në sharrën e degëve gjenden pika uji ose lagështi.	→ Hiqni pikat e ujit/lagështinë me një leckë të thatë.
	Motori është bllokuar.	→ Largoni pengesën. Stortojini sërish.
Sharra e degëve nuk starton ose ndalet. LED-i 10 i defektit pulson kuq [Fig 04]	Produkti ka defekt.	→ Drejtojuni servisi GARDENA.
	Bateria nuk është futur plotësisht në fole të baterisë.	→ Vendosni baterinë plotësisht në fole të baterisë deri sa ajo të fiksohet duke kërcitur.
	Bateria ka defekt.	→ Zëvendësoni baterinë.
Procesi i karikimit nuk është i mundur. Treguesi i karikimit të baterisë 12 ndriçon në mënyrë të vazhdueshme [Fig 03]	Produkti ka defekt.	→ Drejtojuni servisi GARDENA.
	Bateria nuk është lidhur (korrekt).	→ Lidhni baterinë korrekt në karikues.
	Kontaktet e baterisë janë të ndotura.	→ Pastroni kontaktet e baterisë (p.sh. duke e futur dhe nxjerrë disa herë baterinë. Zëvendësoni baterinë, nëse nevojitet).
Treguesi i karikimit të baterisë 12 nuk ndriçon [Fig 03]	Temperatura e baterisë është jashtë diapazonit të lejuar të temperaturës së karikimit.	→ Pritni derisa temperatura e baterisë të jetë sërish midis 0 °C – + 45 °C.
	Bateria ka defekt.	→ Zëvendësoni baterinë.
	Spina e karikuesit nuk është futur (korrekt).	→ Futeni spinën (plotësisht) në prizë.
Priza, kabloja ose karikuesi kanë defekt.		→ Kontrolloni tensionin e rrjetit. Nëse nevojitet, kontrolloni karikuesin nga një tregtar i aturizuar me kontratë ose nga GARDENA Service.



KËSHILLË: Në rast defektesh të tjera ju lutemi, drejtojuni qendrës tuaj të servisit GARDENA. Riparimet lejohen të kryhen nga qendrat e servisit GARDENA si dhe nga tregtarët e specializuar të cilët janë të autorizuar nga GARDENA.

7. TË DHËNAT TEKNIKE

Sharrë degësh me bateri	Njësia	Vlera (Art. 14770)
Shpejtësia e zinxhirit	m/s	3,8
Gjatësia e rripit	mm	200
Lloji i zinxhirit	px	90
Vëllimi i depozitës së vajit	cm ³	60
Mundësia e zgjatjes së tubit teleskopik	cm	0 – 50
Pesha (duke përfshirë baterinë)	kg	3,5
Niveli i presionit akustik L _{PA} ¹⁾ Pasiguria k _{PA}	dB (A)	73 3
Niveli i fuqisë akustike L _{WA} ¹⁾ ; i matur/i garantuar Pasiguria k _{WA}	dB (A)	90 / 93 3
Dridhja dorë-krah a _{vhw} ²⁾ Pasiguria k _{vhw}	m/s ²	1 1,5

Procesi i matjes në përputhje me: ¹⁾ DIN EN ISO 22868 ²⁾ DIN EN ISO 22867 / S.I. 2001 No. 1701



KËSHILLË: Vlera e dhënë e vibrimit të emetuar u mat në përputhje me një procedurë të normuar kontrolli dhe mund të përdoret për krahasimin e veglave elektrike me njëra-tjetrën. Kjo vlerë mund të përdoret edhe për vlerësimin paraprak të ekspozimit. Vlera e vibrimit të emetuar mund të variojë gjatë përdorimit vetjak të veglës elektrike.

Bateria e sistemit	Njësia	Vlera (PBA 18V 2,5Ah W-B)
Tensioni i baterisë	V (DC)	18
Kapaciteti i baterisë	Ah	2,5
Numri i pilave (Li-jon)		5
Karikues baterie të përshtatshëm POWER FOR ALL System		AL 1810 CV / AL 1815 CV / AL 18V-20 / AL 1830 CV / AL 1880 CV / AL 18V-44

DS

Karikues i baterisë	Njësia	Vlera (AL 1810 CV)	Vlera (AL 18V-20)
Tensioni i rrejtë	V (AC)	220 – 240	220 – 240
Frekuenca e rrejtë	Hz	50 – 60	50 – 60
Fuqia nominale	W	26	50
Tensioni i karikimit të baterisë	V (DC)	18	18
Korrenti maks. i karikimit të baterisë	mA	1000	2000
Koha e karikimit të baterisë (afërsisht)			
PBA 18V 2,0Ah W-B	min.	124	64
PBA 18V 2,5Ah W-B	min.	154	79
PBA 18V 4,0Ah W-C	min.	244	124
Temperatura e lejuar e baterisë gjatë karikimit	°C	0 – 45	0 – 45
Pesha	g	170	210
Klasa e mbrojtjes		□ / II	□ / II
Bateri të përshtatshme POWER FOR ALL System		PBA 18V	PBA 18V

8. AKSESORË/PJESË KËMBIMI

Zinxhir dhe rrip rezervë GARDENA	Zinxhir dhe rrip për zëvendësim.	Art. 4048
Zinxhiri i këmbimit GARDENA	Zinxhirë për këmbim.	Art. 4049
Vaj për sharrën me zinxhir GARDENA	Për vajosjen e zinxhirit.	Art. 6006
Bateria e sistemit GARDENA PBA 18V/45 P4A PBA 18V/72 P4A	Bateri për kohëzgjatje shtesë pune ose për ta ndërruar.	Art. 14903 Art. 14905
Karikues i shpejtë baterie GARDENA AL 1830 CV P4A	Për karikimin e shpejtë të baterisë POWER FOR ALL System PBA 18V..W-..	Art. 14901

9. SERVI SI

Ju lutemi t'i gjeni detajet aktuale të kontaktit me shërbimin tonë në faqen e pasme dhe online:

- <https://www.gardena.com/int/support/advice/contact/>

ET Akuga kōrglōikur

1. OHUTUSJUHISED	154
2. MONTAAŽ	156
3. KĀSITSEMINE	157
4. HOOLDUS	158
5. HOIULEPANËK	158
6. TĒRGETË KĒRVALDAMINE	158
7. TEHNILISED ANDMED	159
8. LISATARVIKUD/VARUOSAD	159
9. TEENINDUS	159

InstrukSIONIDE ALGUPĀRANDI TĒLGE.



Antud toode pole ette nāhtud selleks, et seda vōiksid kasutada piiratud fūūsiliste, sensoorsete vōi vaimsete vōimetega vōi puudulike kogemuste ja / vōi teadmistega isikud (kaasa arvatud lapsed), vālja arvatud juhul, kui nad on ohutuse eest vastutava isiku järelevalve all vōi saavad temalt juhiseid, kuidas toodet kasutada tuleb. Taga-maks, et lapsed tootega ei māngi, peaksid lapsed olema järelevalve all. Me soovitame, et toodet kasutaks vāhemalt 16-aastased isikud.

Otstarbele vastav kasutamine:

GARDENA kōrglōikur on ette nāhtud era- ja harrastusaedades puude, hekkide, pōōsaste ja puhmaste okste lōikamise jaoks lābimōōduga kuni maksimaalselt 8 cm.

Toode ei sobi pikaajaliseks kaitamiseks.



OHT! Kehavigastuste oht!

→ Kōrglōikurit ei tohi kasutada puude langetamiseks. Eemaldage oksad üksikute juppide haaval, et kukuvad oksad ei saaks Teid tabada ega kukunud oksad maapinnalt tagasi lūua. Lōikamise ajal ārge seiske oksa all. Ārge kasutage tiikide hoolduseks.

1. OHUTUSJUHISED

TĀHELEPANU!

Lugege kasutusjuhend hoolikalt lābi ja hoidke see uuesti lugemiseks alles.

Tootel olevad sūmbolid:



TĀHELEPANU!

Lugege kasutusjuhised hoolikalt lābi, veendumaks, et saate aru kōikidest nuppudest ning nende funktsioonidest.



Kandke silmakaitset ja kōrvaklappe.



Eluohtlik elektrilōōgi tōttu!
Hoidke ennast elektrijuhmetest vāhemalt 10 m kaugusele.



Kandke alati kaitsekindaid.



Kandke alati libisemiskindlaid turvajalatsaid.



Kandke alati kaitsekiivrit.



Ārge jātke vihma kätte.

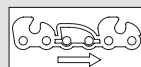

Keti liikumissuund.



Laadija kohta:
Ūhendage pistik otsekohe vōrgust lahti, kui juhe sai kahjustada vōi lōigati lābi.

Ūldised ohutusjuhised

Ūldised ohutusjuhised elektritōōriistadele



HOIATUS!

Lugege kōiki ohutusjuhiseid, instruksioone, illustratsioone ja tehnilisi andmeid, mis on kāesolevale elektritōōriistale kaasa pandud.

Suutmatus jārgida ohutusjuhiseid ja instruksioone vōib pōhjustada elektrilōōgi, tulekahju ja/vōi raskeid vigastusi.

Sāilitage kōik ohutusjuhised ja instruksioonid tulevikus kasutamiseks. Ohutusjuhistes kasutatav mōiste „elektritōōriist“ viitab vōrgutoitega elektritōōriistadele (vōrgujuhtmega) vōi akutoitega elektritōōriistadele (ilma vōrgujuhtmega).

1) Tōōkoha ohutus

- Hoidke oma tōōala puhas ja hāsti valgustatud.**
Korralgedus vōi valgustamata tōōalad vōivad pōhjustada ōnnetusi.
- Ārge tōōtate elektritōōriistaga plahvatusohtlikus keskkonnas, kus leidub tuleohtlikke vedelikke, gaase vōi tolmu.**
Elektritōōriistad tekitavad sādemeid, mis vōivad tolmu vōi auru sūūdata.
- Hoidke lapsed ja kōrvalised isikud elektritōōriista kasutamise ajal eemal.**
Tāhelepanu kōrvalejuhtimise korral vōite kaotada kontrolli seadme ūle.

2) Elektriohutus

- a) Elektritööriista ühenduspistik peab sobima pistikupesaga. Pistikut ei tohi mingil viisil muuta. Ärge kasutage koos kaitsemaandusega varustatud elektritööriistadega adapterpistikuid.
Muutmata pistikud ja sobivad pistikupesad vähendavad elektrilöögi riski.
- b) Vältige kehalist kontakti maandatud pindadega, nagu näiteks torude, küttekehade, pliitide ja külmikutega.
Elektrilöögi risk suureneb, kui teie keha on maandatud.
- c) Ärge jätke elektritööriista vihma või niiskuse kätte.
Vee tungimine elektritööriista suurendab elektrilöögi riski.
- d) Ärge väärkasutage ühendusjuhet elektritööriista kandmiseks, ülesriputamiseks ega pistiku väljatõmbamiseks pistikupesast. Hoidke kaabel eemal kuumusest, õlist, teravatest servadest või seadme liikuvatest osadest. Kahjustatud või keerduv juhtmed suurendavad elektrilöögi riski.
- e) Kui te töötate elektritööriistaga väljas, siis kasutage ainult pikendusjuhtmeid, mis sobivad ka välitingimuste jaoks. Välitingimuste jaoks sobiva pikendusjuhtme kasutamine vähendab elektrilöögi riski.
- f) Kui elektritööriista käitamine niiskes keskkonnas on vältimatu, siis kasutage rikkevoolukaitseülilülitit.
Rikkevoolukaitseülilülitit kasutamine vähendab elektrilöögi riski.

3) Inimeste ohutus

- a) Olge tähelepanelik, jälgige seda, mida teete, ning lähenege elektritööriistaga tehtavale tööle terve mõistusega. Ärge kasutage ühtki elektritööriista siis, kui olete väsinud või uimastite, alkoholi või ravimite mõju all. Hetkeline tähelepanematus elektritööriista kasutamisel võib põhjustada tõsiseid vigastusi.
- b) Kandke isikukaitsevarustust ja alati kaitseprille.
Isikukaitsevarustuse, nagu näiteks tolmumaski, libisemiskindlate turvajalatsite, kaitsekiivri või kuulmiskaitsete kandmine vastavalt elektritööriista liigile ja rakendamisele vähendab vigastuste riski.
- c) Vältige kogemata käikulaskmist. Enne, kui hakkate elektritööriista vooluotitega ja/või akuga ühendama, seda üles tõstma või kandma, veenduge, et elektritööriist oleks välja lülitatud.
Kui hoiate elektritööriista kandes sõrme lülil või ühendate sisselülitatud olekus seadme vooluotitega, võib see põhjustada õnnetusi.
- d) Enne, kui lülitate elektritööriista sisse, eemaldage seadistustööriistad või mutrivõtmed. Seadme pöörlevasse ossa jäetud tööriist või mutrivõti võib põhjustada vigastusi.
- e) Vältige ebatavalist kehahoiakut. Kandke hoolt, et seisaksite kindlalt jalul, ning hoidke kogu aeg tasakaalu. See võimaldab teil elektritööriista ootamatutes olukordades paremini kontrollida.
- f) Kandke sobivaid rõivaid. Ärge kandke lahtisi rõivaid ega ehteid. Hoidke oma juuksed, rõivad ja kindad liikuvatest osadest eemal. Lahtised rõivad, ehted või pikad juuksed võidakse liikuvate osadega kaasa haarata.
- g) Kui saate monteerida tolmu äratõmbe- ja püüdurseadeldised, siis tuleb need õigesti ühendada ja neid õigesti kasutada.
Tolmu äratõmbe kasutamine võib vähendada tolmu seotud ohtusid.
- h) Ärge laske tekkida petlikul turvatundel ega vaadake elektritööriistade ohutusreeglitest mööda, isegi kui te elektritööriista pärast paljukordset kasutamist tunnete. Hooletu tegutsemine võib sekundi murdosade vältel põhjustada raskeid vigastusi.

4) Elektritööriista kasutamine ja sellega ümberkäimine

- a) Ärge koorake seadet üle. Kasutage oma tööks selleks ettenähtud elektritööriista. Sobiva elektritööriistaga edeneb teie töö näidatud võimsusvahemikus paremini ja ohutumalt.
- b) Ärge kasutage elektritööriista, mille lüliti on defektne. Elektritööriist, mida ei saa enam sisse või välja lülitada, on ohtlik ja see tuleb ära parandada.
- c) Enne, kui võtate ette seadme seadistusi, vahetate tarvikuid või panete seadme hoiule, tõmmake pistik pistikupesast välja ja/või eemaldage aku. See ohutusmeede takistab elektritööriista kogemata käivitumist.
- d) Hoidke mittekasutatavaid elektritööriistu lastele kättesaamatu. Ärge lubage seadet kasutada inimestel, kes pole sellega kursis või pole käesolevaid instruksioone lugenud.
Elektritööriistad on ohtlikud, kui neid kasutavad kogenematus isikud.
- e) Hooldage elektritööriistu korralikult. Kontrollige, kas liikuvad osad funktsioneerivad laitmatult ega kiilu kinni, kas leidub murdunud osi või sellisel kahjustatud osi, et see mõjustaks elektritööriista funktsiooni. Laske kahjustatud osad parandada enne seadme kasutamist. Paljude õnnetuste põhjuseks on halvasti hooldatud elektritööriistad.
- f) Hoidke lõikeinstrumentid teravad ja puhtad.
Korralikult hooldatud ja teravad lõikeservadega lõikeinstrumentid kiiluvad vähem kinni ning neid on kergem juhtida.
- g) Kasutage elektritööriistu, tarvikuid, külgepandavaid instrumente jne vastavalt käesolevatele instruksioonidele. Arvestage seejuures töötingimusi ja läbiviidavat toimingut. Elektritööriistade kasutamine muudeks kui ettenähtud otstarveteks võib põhjustada ohtlikke olukordi.
- h) Hoidke käepidemed ning haardepinnad kuivad, puhtad ning õlist ja määrast vabad. Libedad käepidemed ning haardepinnad ei võimalda ettenägematutes olukordades elektritööriista turvalist käsitsemist ega kontrollimist.

5) Akutööriista kasutamine ja sellega ümberkäimine

- a) Laadige akusid ainult tootja poolt soovitatud laadijatega.
Laadija puhul, mis sobib üht teatud liiki akudele, võib tekkida tulekahju oht, kui kasutada seda muude akudega.

b) Kasutage elektritööriistades ainult neile ettenähtud akusid.

- Muude akude kasutamine võib põhjustada vigastusi ja tulekahju ohtu.*
- c) Hoidke mittekasutatav aku eemal kirjaklambrist, müntidest, võtmetest, naeltest, kruvidest või teistest väikestest metallsemetest, mis võiksid esile kutsuda kontaktide sildamisi.
Akukontaktide vahelise lühise tagajärjeks võivad olla põletused või tulekahju.
- d) Vale kasutamise korral võib akut vedelikku välja nõrguda. Vältige kokkupuudet sellega. Juhusliku kokkupuute korral loputage rohke veega. Kui see vedelik satub silmadesse, siis kasutage täiendavalt arstiabi.
Väljanõrguv akuedelik võib põhjustada nahaärritusi või põletusi.
- e) Ärge kasutage kahjustatud ega muudetud akut.
Kahjustatud või muudetud akud võivad ettenägematult käituda ning põhjustada tulekahju, plahvatusi või vigastusi.
- f) Ärge jätke akut tule ega liiga kõrgete temperatuuride kätte.
Tuli või temperatuurid üle 130 °C võivad kutsuda esile plahvatusi.
- g) Järgige kõiki laadimise instruksioone ja ärge laadige akut ega akutööriista kunagi kasutusjuhendis äratoodud temperatuurivahemikust väljaspool.
Vale laadimine või laadimine lubatud temperatuurivahemikust väljaspool võib aku purustada ja tulekahjuohtu suurendada.

6) Teenindus

- a) Laske oma elektritööriista parandada ainult kvalifitseeritud spetsialistidel ja ainult originaalvaruosadega.
Sellega on tagatud, et säilib elektritööriista ohutus.
- b) Ärge kunagi hooldage kahjustatud akusid. Kogu akude hooldus peaks toimuma ainult tootja või volitatud klienditeeninduskeskuste poolt.

Riigisisesed eeskirjad võivad kõrglõikuri kasutamist piirata.

Uurige toodet enne kasutamist ning pärast mahapillamist või muid lööke, selleks et olulisi kahjustusi või puudusi kindlaks teha.

Ohutusjuhised kõrglõikurile



- a) Hoidke kõik kehaosad ketist eemal. Ketil liikumise ajal ärge püüdke lõikmeid eemaldada ega lõigatavat materjali kinni hoida.
Kett liigub pärast lüliti väljalülitamist edasi. Hetkeline tähelepanematus kõrglõikuri kasutamisel võib põhjustada raskeid vigastusi.
- b) Kandke kõrglõikurit käepidemest ja paigalseisva ketiga ning ilma sõrmi võimsusülilite läheduses hoidmata.
Kõrglõikuri õige kandmine vähendab ettekuvatsemata käitamise ohtu ja seeläbi keti tõttu põhjustatud vigastuste ohtu.
- c) Transpordi või hoiulepaneku puhul tõmmake kõrglõikurile alati kate keti peale.
Asjatundlik ümberkäimine kõrglõikuriga vähendab vigastuste ohtu keti tõttu.
- d) Kui te hakkate kinnikiilunud lõikmeid eemaldama või hooldustöid ette võtma, siis veenduge, et kõik võimsusülilid oleksid välja lülitatud ja akupakett välja võetud või lahti ühendatud.
Kõrglõikuri ettekuvatsematu sisselülitamine kinnikiilunud lõikmete eemaldamise või hoolduse ajal võib põhjustada raskeid vigastusi.
- e) Kui te hakkate kinnikiilunud lõikmeid eemaldama või hooldustöid ette võtma, siis veenduge, et kõik võimsusülilid oleksid välja lülitatud ja sisselülitustõkis aktiveeritud.
Kõrglõikuri ettekuvatsematu sisselülitamine kinnikiilunud lõikmete eemaldamise või hoolduse ajal võib põhjustada raskeid vigastusi.
- f) Hoidke kõrglõikurit eranditult isoleeritud haardepindadest, kuna kett võib varjatud juhtmetega kokku puutuda.
Keti kokkupuutel pingestatud juhtmega võivad metallosad pinge alla sattuda ja elektrilöögi põhjustada.
- g) Hoidke mistahes juhtmed lõikamispiirkonnast eemal.
Juhtmed võivad olla hekkides ja puudes varjatud ning nendesse võidakse eksikombel ketiga sisse lõigata.
- h) Ärge kasutage kõrglõikurit halva ilma korral, eriti äikeseohtu korral.
See vähendab pikselöögi ohtu.

Ohutusjuhised kõrglõikurile

- a) Selleks et vähendada surmava elektrilöögi ohtu, ärge kasutage pikendatud tööulatusega kõrglõikurit kunagi elektrijuhtmete läheduses.
Elektrijuhtmete puudutamine või toote kasutamine nende läheduses võib põhjustada raskeid vigastusi või surmava elektrilöögi.
- b) Käsitsege pikendatud tööulatusega kõrglõikurit alati mõlema käega.
Selleks et vältida kontrolli kaotust, hoidke pikendatud tööulatusega kõrglõikurit mõlema käega.
- c) Kandke pikendatud tööulatusega kõrglõikuriga pea kohal tehtavate tööde korral peakaitset.
Allakukkuvad jäägid võivad põhjustada raskeid vigastusi.
- Otsige, kas hekkides ja puudes leidub varjatud objekte (nt traataedu ja varjatud juhtmeid).
- Soovitatakse kasutada 30 mA tugevuse või väiksema rakendusvooluga rikkevoolukaitseülilülitit.
- Hoidke kõrglõikurit mõlema käega ja mõlemast käepidemest.
- Kõrglõikur on ette nähtud töödeks, mille puhul kasutaja seisab maapinnal ja mitte redelil ega mõnel muul ebastabiilsel seisupinnal.
- Tagage enne kõrglõikuri kasutamist, et mistahes liikuvate osade (nt pikendatud varre ja pööratava elemendi) lukustusseadised oleksid lukustusasendis.

Täiendavad ohutusjuhised

Ohutushoiatus akudele ja akulaadijatele

-  **Lugege läbi ohutushoiatused ja -juhised**
Hoiatuste ning juhiste eiramine võib põhjustada elektriöögi, tulekahju ja/või raskeid vigastusi.
- **Hoidke neid juhiseid kindlas kohas.**
Kasutage akulaadijat ainult siis, kui olete tuttav kõigi selle funktsioonidega ja suudate neid piiranguteta täita või olete saanud asjakohased juhised.
- **Ärge kasutage toodet plahvatusohtlikus keskkonnas.**
- **Jälgige lapsi seadme kasutamise, puhastamise ja hoolduse ajal.**
See tagab, et lapsed ei mängiks akulaadijaga.
- **Laadige ainult POWER FOR ALL süsteemi PBA 18V tüüpi liitiumioonakusid alates mahuvusest 1,5 Ah (alates 5 akuelemendist). Aku pinget peab vastama akulaadija aku laadimispingele. Ärge laadige mittelaetavaid akusid.** Vastasel juhul tekib tulekahju- ja plahvatusoht.
-  **Kasutage akulaadijat ainult suletud ruumides ja hoidke seda niiskuse eest kaitstult.**
Vee sattumine akulaadijasse suurendab elektriöögi ohtu.
- **Hoidke akulaadija puhtana.** Mustus kujutab endast elektriöögi ohtu.
- **Enne kasutamist kontrollige alati akulaadijat ning selle kaablit ja pistikut.** Ärge kasutage akulaadijat, kui märkate kahjustusi. Ärge avage akulaadijat ise, veenduge, et seda remondivad ainult kvalifitseeritud töötajad, kasutades ainult originaalvaruosi.
Kahjustatud akulaadijad, kaablid ja pistikud suurendavad elektriöögi ohtu.
- **Ärge kasutage akulaadijat kergesti süttival pindadel (nt paber, tekstiil jne) ega süttivas keskkonnas.** See kujutab endast tuleohtu, kuna akulaadija kuumeneb laadimise ajal.
- **Kui ühenduskaabel vajab väljavahetamist, laske seda ohutusriskide vältimiseks teha GARDENA või GARDENA elektritööriistade volitatud hoolduskeskusel.**
- **Need ohutushoiatused kehtivad ainult POWER FOR ALL süsteemi 18 V liitium-ioonakudele.**
- **Laadige akusid ainult tootja soovitatud akulaadijatega.**
Üht tüüpi akudele sobiv akulaadija võib olla tuleohtlik, kui kasutada seda teist tüüpi akudega.
- **Kui aku on kahjustatud või seda kasutatakse valesti, võivad sellest pääseda välja ka aaurud.** Veenduge, et ala on hästi ventileeritud ja kui teie tervises esineb kõrvalnähte, pöörduge arsti poole.
Aaurud võivad ärritada hingamisteid.
- **Kui aku on defektne, võib vedelik välja lekkida ja külgnevad esemed märjaks teha.** Kontrollige kahjustatud osi.
Vajadusel puhastage või vahetage need välja.
- **Kui akut kasutatakse valesti või aku on kahjustatud, võib akust välja lekkida tuleohtlikku vedelikku; vältige sellega kokkupuudet.** Kokkupuute korral loputage kannatada saanud kohta veega. Kui vedelik satub silma, pöörduge arsti poole.
Akust lekkinud vedelik võib põhjustada ärritust või põletushaavu.
- **Kasutage akut ainult POWER FOR ALL süsteemipartneri toodetes.** POWER FOR ALL märgiga 18 V akud ühilduvad täielikult järgmiste toodetega: kõik 18 V POWER FOR ALL süsteemipartneri tooted.
- **Järgige oma toote kasutusjuhendis toodud aku soovitusi.**
See on ainus viis aku ja toote ohutuks kasutamiseks ning akude kaitsmiseks ohtliku ülekoormuse eest.
- **Laadige akusid ainult tootja või süsteemi POWER FOR ALL partnerite soovitatud akulaadijatega.**
Teatud tüüpi akudele sobiv akulaadija kujutab endast tuleohtu, kui seda kasutatakse koos teiste akudega (aku tüüp: PBA 18 V jne./Ühilduvad akulaadijad: AL 18 jne.).
- **Aku on ostuhetkel osaliselt laetud.** Aku täieliku jõudluse tagamiseks laadige aku enne esmakordset kasutamist akulaadijas täielikult täis.
- **Hoidke akud lastele kättesaamatus kohas.**
- **Ärge võtke akut lahti.** Esineb lühise oht.
- **Akut ei tohi lühistada.** Kui aku pole hetkel kasutuses, hoidke seda eemal kirjaklambritest, müntidest, võtmetest, naeltest, kruvidest vms väikestest metallsemetest, mis võiksid akuklemme omavahel ühendada. Akuklemme lühistamine võib põhjustada põletushaavu või tulekahju.
- **Akukontaktid võivad pärast kasutamist kuumad olla.** Pöörake tähelepanu kuumadele kontaktidele, kui eemaldate aku.
- **Akut võivad kahjustada teravad esemed, näiteks nael või kruvikeeraja või väline jõud.** Võib tekkida sisemine lühis ja aku võib põletada, suitseda, plahvatada või üle kuumeneda.
- **Ärge kunagi hooldage kahjustatud akusid.** Kõiki akude hooldustöid tohivad teha ainult tootja või volitatud hoolduskeskused.
-  **Kaitske akut kuumuse, sealhulgas pikaajalise päikesevalguse, tule, mustuse, vee ja niiskuse eest.**
Esineb plahvatusohtu ja lühise oht.
- **Kasutage ja hoiustage akut ainult õhutemperatuuri vahemikus -20 °C kuni +50 °C.** Ärge jätke akut näiteks suvel autosse. Temperatuuril <0 °C võib jõudlus olenevalt seadmest väheneda.
- **Laadige akut ainult sellises keskkonnas, mille õhutemperatuur jääb vahemikku 0 °C kuni +35 °C.** Laadimine väljaspool seda temperatuurivahemikku võib akut kahjustada või suurendada tulekahjuohtu.
- **Pärast kasutamist laske aku enne laadimist või hoiustamist vähemalt 30 minutit jahtuda.**

Elektriohutus



OHT! Südameseiskuse oht!

Antud toode tekitab käitamisel elektromagnetvälja. See väli võib teatud tingimustes mõjustada aktiivsete või passiivsete meditsiiniliste implantaatide toimimist. Et vältida selliste olukordade tekkimise oht, mis võivad kutsuda esile raskeid või surmavaid vigastusi, peaksid meditsiinilise implantaadiga isikud enne antud toote kasutamist konsulteerima oma arsti ja implantaadi tootjaga.

Ühendage laadija ainult tüübisildil näidatud vahelduvpingega.

Mitte mingil juhul ei tohi maandust ühendada mõne toote osaga.

Ärge kasutage toodet äikesehoju korral.

Kaitske aku kontakte niiskuse eest.

Isiklik ohutus



OHT! Lämmumise oht!

Väiksemaid osi on võimalik kergesti alla neelata. Plastikkoti tõttu esineb lämbumise oht väikelastele. Hoidke väikelapsed montaaži ajal eemal.

Kasutage kõrglõikurit ainult selleks ette nähtud viisil ja otstarbel. Seadme kasutaja vastutab teiste inimestega või nende varaga juhtunud õnnetuste või ohtude eest.

Pöörake väljasõidetud teleskoobiga töötamisel eriti tähelepanu sellele, et Te ei ohusta teisi isikuid suurendatud tööraadiuse läbi.



OHT!

Kuulmiskaitsevahendeid kandes ja toote poolt tekitatud müra tõttu võib juhtuda, et inimeste lähenemine jääb märkamata.

Kandke alati sobivaid rõivaid, kindaid ja tugevaid jalanõusid.

Vältige kokkupuudet keti õliga, eriti kui reageerite sellele allergiliselt.

Kontrollige üle alad, kus kõrglõikurit kasutama hakatakse, ning eemaldage kõik-sugu traadid, peidetud elektrijuhtmed ja muud võõrobjektid.

Kõik seadistustööd (löikepea kallutamine, teleskooporu pikkuse muutmine) peab tegema ainult pealepandud kaitsekatttega ning seejuures ei tohi kõrglõikurit toetada löikekorpusele.

Enne kasutamist ning pärast tugeva löögi saamist tuleb üle masin üle kontrollida, et tal poleks murdumise või kahjustuse märke, ning parandage vajadusel.

Ärge kunagi püüdke töötada mittekomplektse ega sellise kõrglõikuriga, mida on modifitseeritud ilma vastava loata.

Elektritööriistade kasutamine ja hooldamine

Te peaksite teadma, kuidas saate toote hädaolukorras välja lülitada.

Ärge hoidke kõrglõikurit kunagi kaitsekattest.

Ärge kasutage kõrglõikurit, kui kaitseesased on kahjustada saanud.

Kõrglõikuri kasutamise ajal ei tohi kasutada redelit.

Kasutage toodet ainult kindlal pinnal seistes.

Eemaldage aku:

- enne kõrglõikuri järelevalveta jätmist;
- enne ummistuse eemaldamist;
- enne kõrglõikuri kontrollimist, puhastamist või selle kallal tööde teostamist;
- kui satute mõne eseme otsa. Kõrglõikurit tohib taas kasutada alles siis, kui on absoluutselt tagatud, et kogu kõrglõikur on turvalises tööseisundis;
- kui kõrglõikur hakkab ebatavaliselt tugevalt vibreerima. Kontrollige koheselt. Liigne värisemine võib põhjustada vigastusi;
- enne kui te toote teisele inimesele üle annate.



VIGASTUSTE OHT!

Ärge puudutage ketti.

→ Pange kaitsekate peale pärast töö lõpetamist või töö katkestamisel.

Kõik mutrid ja poldid peavad olema kindlalt kinni keeratud, et oleks tagatud toote turvaline käitamiseseisund.

Juhul kui toode käitamisel kuumaks läks, siis laske tootel enne hoiepaneikut maha jahtuda.

Kõrglõikurit ei tohi hoida üle 35 °C ega otsese päikesekiirguse käes.

Ärge hoidke kõrglõikurit staatilise elektriga kohtades.

Tähelepanu allakukkuvate löikmete pärast.

Töötage ainult päevavalguses või hea nähtavuse tingimustes.

2. MONTAAŽ



OHT! Kehavigastuste oht!

Lõikevigastuste oht, juhul kui toode kogemata käivitub.

→ Enne, kui toodet monteerima hakkate, võtke aku maha ja lükake kaitsekate löikekorpuse peale.

Varrega oksalõikur, aku, akulaadija, kett, juhtplaat, kaitsekate koos kuuskantvõtmega ja kasutusjuhend kuuluvad tarnekomplekti.

Teleskoopvarre monteerimine [joonis A1/A2]:

- Lükake teleskooptoru ② kuni tükiseni mootoriploki ① sisse. Seejuures peavad mõlemad markeeringud ⑩ olema teineteise vastas.
- Keerake hall mutter ③ kinni.

Kanderihma monteerimine [joonis A3]:



TÄHELEPANU!

Kasutada tuleb kaasasolevat kanderihma.

- Tõmmake rihmaklamber ④ laiali, suruge see ümber juhtraua ja keerake poldiga ⑤ kinni.
- Riputage karabiin ⑥ rihmaklambri ④ külge.
- Seadistage rihm kiirkinnituse abil soovitud pikkusele.

3. KÄSITSEMINE



OHT! Kehavigastuste oht!

Lõikevigastuste oht, juhul kui toode kogemata käivitub.

→ Enne, kui toodet seadistama või transportima hakkate, oodake ära, kuni kett on seisma jäänud, võtke aku maha ja lükake lõikekorpusse peale kaitsekate.

Aku laadimiseks [joonis O1/O2/O3]:



TÄHELEPANU!

→ Järgige võrgupinget! Vooluallika pinge peab laadija tüübisildil olevate andmetega kokku langema.

GARDENA kõrglõikuri (art. nr. 14770-55) puhul ei kuulu aku ega laadija tarnekomplekti.

Tänu intelligentsele laadimisprotsessile tuvastatakse aku laetuse aste automaatselt ning seda laetakse sõltuvalt aku temperatuurist ja pingest vastavalt laadimise optimaalse voolutugevusega.

Seeläbi säästate akut ja see jääb laadijas säilitamise puhul alati täielikult laetuks.

- Vajutage lukustuse vabastusnuppu ① ja võtke aku ② akusahtlist ③ välja.
- Ühendage akulaadija ④ võrgu pistikupesasse.
- Lükake akulaadija ④ aku ② otsa.

Akut laetakse, kui laadijal olev aku laadimise märgutuli ⑤ vilgub roheliselt.

Aku on täielikult laetud, kui laadijal olev aku laadimise märgutuli ⑤ põleb pidevalt roheliselt

(Laadimiskestuse, vt 7. TEHNILISED ANDMED).

- Kontrollige laadimise ajal regulaarse ajavahemike tagant laadimisolekut.
- Kui aku ② on täielikult laetud, siis võite aku ② laadija ④ küljest lahti ühendada.

Märgutulede elementide tähendus:

Laadijal olev märgutuli [joonis O3]:

Aku laadimise märgutule ⑤ vilkuv tuli

Laadimisprotsessi signaaliseeritakse aku laadimise märgutule ⑤ vilkumise teel.



Juhis: laadimisprotsess on võimalik ainult siis, kui aku temperatuur jääb laadimistemperatuuri lubatud vahemikku, vt 7. TEHNILISED ANDMED.

Aku laadimise märgutule ⑤ püsivalt põlev tuli

Aku laadimise märgutule ⑤ püsivalt põlev tuli signaaliseerib, et aku on täielikult laetud või et aku temperatuur jääb laadimistemperatuuri lubatud vahemikust väljapoole ning seepärast ei saa seda laadida. Niipea kui on jõutud lubatud temperatuurivahemikku, hakatakse akut laadima.



Kui akut pole sisse pistetud, siis signaaliseerib aku laadimise märgutule ⑤ püsivalt põlev tuli, et võrgupistik on pistikupesasse ühendatud ja et laadija on käitamiskvalmis.

Tootel olev aku laetuse taseme märgutuli ⑥ [joonis O4/O14]:

Pärast toote käivitamist näidatakse 5 sekundiks aku laetuse taseme märgutuld ⑥.

Aku laetuse tase	Aku laetuse taseme märgutuli
67 – 100 % on laetud	①, ② ja ③ põlevad roheliselt
34 – 66 % on laetud	① ja ② põlevad roheliselt
11 – 33 % on laetud	① põleb roheliselt
0 – 10 % on laetud	① vilgub roheliselt

Kui LED ⑦ vilgub roheliselt, siis peab akut laadima.

Kui tõrke LED ⑧ põleb või vilgub, vt 6. TÕRGETE KÕRVALDAMINE.

Ketiõli lisamine [joonis O5]:



OHT!

Kehavigastuste oht keti purunemise tõttu, kui lõikekorpusel olevat ketti piisavalt ei määrata.

→ Kontrollige enne igat kasutamiskorda, kas ketiõli antakse peale piisavas koguses.

Soovitame **GARDENA kettsae õli, tootenr 6006** või samaväärset bioketiõli spetsialiseeritud jaemüüjatelt.

- Keerake õlimahuti kaas ⑦ maha.
- Lisage täiteotsikusse ⑧ ketiõli, kuni vaateava ⑨ on täielikult õliga täidetud.
- Keerake õlimahuti kaas ⑦ uuesti täiteotsiku ⑧ peale.
- Kontrollige õlitussüsteemi.

Juhul kui õli loksus toote peale, siis tuleb see põhjalikult puhastada.

Õlitussüsteemi kontrollimine [joonis O6]:

→ Suunake lõikekorpus ⑩ umbes 20 cm vahekauguselt heledale puidulõike pinnale.

Masina üheminutilise käituse järel peab pinnal olema näha selgeid õlijälgi.



TÄHELEPANU!

Lõikekorpus ⑩ ei tohi mingil juhul liiva ega pinnasega kokku puutuda, kuna see põhjustab keti suurenenud kulumist!

Tööasendid:

Kõrglõikurit saab käitada 2 tööasendis (üleva/all). Puhta lõikeserva saamiseks tuleks jämedad oksad saagida maha 2 sammu kaupa (joonised on sarnased.)

Ülaltpoolt saagimine (jämedad oksad) [joonis O6/O7/O8]:

- Saagige oksale altpoolt sisse kuni maksimaalselt 1/3 läbimõõduni (kett nihkub eesmise piiriku ⑪ vastu).
- Saagige oks ülaltpoolt läbi (kett tõmbab tagumise piiriku ⑫ vastu).

Altpoolt saagimine [joonis O6/O9]:

→ Saagige oks ülaltpoolt läbi (kett tõmbab tagumise piiriku ⑫ vastu).

Mootoriploki kallutamine [joonis O10]:

Mootoriploki ⑬ saab 15° sammude kaupa kallutada vahemikus 60° kuni –60°.

- Hoidke mõlemat oranži nuppu ⑭ alla vajutatuna ja kallutage mootoriploki ⑬ soovitud suunas.
- Laske mõlemad oranžid nupud ⑭ lahti ja laske mootoriplokil ⑬ fikseeruda.

Teleskooptoru väljatõmbamine [joonis O11]:

Teleskooptoru ⑮ saab astmeteta kuni 50 cm välja tõmmata.

- Lõdvendage oranži mutrit ⑯.
- Tõmmake teleskooptoru ⑮ soovitud pikkuseni välja.
- Keerake oranž mutter ⑯ uuesti kinni.

Kõrglõikuri käivitamine [joonis O1/O12/O13/O14]:



OHT! Kehavigastuste oht!

Esineb vigastuste oht, kui toode ei peatu stardihoovast lahti lastes.

→ Ärge turvaseadistest ega lülitist mööda minge. Ärge kinnitage näiteks stardihooa käepideme külge.

Enne tööga alustamist peavad olema kontrollitud järgmised tingimused:

- Lisatud on piisavalt ketiõli ja õlitussüsteem on kontrollitud (vt 3. KÄSITSEMINE).
- Ketti on pingutatud (vt 4. HOOLDUS).

Käivitamine:

Toode on varustatud kahe lülitiga turvaseadisega (sisselülitustõkisega stardihooavaga), mis takistab toote kogemata sisselülitamist.

1. Asetage aku ⑥ akusahtlisse ①, kuni see kuuldavalt fikseerub.
2. Avage kaitsekatte plöksklamber ⑩ ja võtke see löikekorpusest maha.
3. Hoidke kõrglõikurit ühe käega teleskoopitorul ② olevast isoleeritud haardepinnast ja teise käega käepidemest ⑭.
4. Lükake sisselülitustõkist ⑮ ettepoole ja tõmmake stardihooba ⑯. *Kõrglõikur käivitub ja 5 sekundiks näidatakse aku laetuse taseme märgutuld ⑰.*
5. Laske sisselülitustõkis ⑮ lahti.

Peatamine:

1. Laske stardihoob ⑯ lahti. *Kõrglõikur peatub.*
2. Lükake kaitsekate löikekorpuse peale ja suruge seda kinni, kuni plöksklamber ⑩ fikseerub.
3. Vajutage lukustuse vabastusnuppu ① ja võtke aku ⑥ akusahtlist ① välja.

4. HOOLDUS



OHT! Kehavigastuste oht!

Lõikevigastuste oht, juhul kui toode kogemata käivitub.

- Enne, kui toodet hooldama hakkate, oodake ära, kuni kett on seisma jäänud, võtke aku maha ja lükake löikekorpuse peale kaitsekate.

Kõrglõikuri puhastamine:



OHT! Kehavigastuste oht!

Vigastuste oht ja toote kahjustuste risk.

- Ärge puhastage toodet vee ega veejoaga (iseäranis kõrgsurve veejoaga).
- Ärge puhastage kemikaalidega, kaasa arvatud bensiini ega lahustitega. Mõned neist võivad hävitada olulisi plastosi.

Õhutuspilud peavad olema alati puhtad.

1. Puhastage kõrglõikurit niiske lapiga.
2. Puhastage õhupilud pehme harjaga (ärge kasutage kruvikeerajat).
3. Puhastage löikekorpust vajaduse korral harjaga.

Aku ja akulaadija puhastamine:

Enne, kui ühendate akulaadija, tagage, et aku ja akulaadija pealispind ning kontaktid oleksid alati puhtad ja kuivad.

Ärge kasutage voolavat vett.

- Akulaadija: Puhastage kontaktid ja plastosad pehme, kuiva lapiga.
- Aku: Puhastage aku õhutuspilud ning ühendused aeg-ajalt pehme, puhta ja kuiva pintsliga abil.

Keti pingutamine [joonis M1/M2/M3/M4]:



PÕLETUSHAAVADE OHT!

Liialt pingule tõmmatud kett võib põhjustada mootori ülekoormuse ja kahjustusi, seevastu võib ebapiisav pingsus esile kutsuda keti väljahüppamise rööpast. Korrektselt pingutatud kett teeb võimalikuks saagimise parima kvaliteedi, optimaalse aku kasutusaja ja pikendab kasutuskestust. Kontrollige seepärast regulaarselt pingsust, kuna keti pikkus võib kasutamisel välja venida (iseäranis siis, kui kett on uus; pärast esimest montaaži tuleb keti pingsus üle kontrollida siis, kui kettsaag on mõned minutid käituses olnud).

- Ent ärge pingutage ketti siiski kohe pärast kasutamist, vaid oodake ära, kuni see on jahtunud.

Kruvide ⑰ kuuskantvõti asub kaitsekatte ⑩ sees.

1. Lõdvendage mõlemat polti ⑰ (ärge keerake polte ⑰ välja).
2. Tõstke ketti ⑯ löikekorpuse ⑳ keskkohast üles. Pilu peaks olema umbes 2–3 mm laiune.
3. Kui keti pingsus on liiga väike, siis pöörake seadistuskrugi ㉑ kellaosuti suunas. Kui keti pingsus on liiga suur, siis pöörake seadistuskrugi ㉑ kellaosuti vastassuunas.
4. Tõmmake mõlemad poldid ⑰ uuesti kinni.
5. Käivitage kõrglõikur umbes 10 sekundiks.
6. Kontrollige uuesti keti pingsust ja reguleerige seda vajaduse korral täiendavalt.

5. HOIULEPANEK

Kasutuselt kõrvaldamine [joonis O12]:

Toodet peab säilitama lastele ligipääsmatuna.

1. Lükake kaitsekate löikekorpuse peale ja suruge seda kinni, kuni plöksklamber ⑩ fikseerub.
2. Võtke aku maha.
3. Laadige akut.
4. Puhastage kõrglõikur, aku ja akulaadija (vt 4. HOOLDUS).
5. Pange kõrglõikur, aku ning akulaadija hoiule kuiva, suletud ja pakasekindlasse kohta.

Toote kasutuselt kõrvaldamine:

(vastavalt direktiivile 2012/19/EL / S.I. 2013 nr 3113)



Toodet ei tohi kasutuselt kõrvaldada koos tavaliste olmejäätmetega. Selle peab kasutuselt kõrvaldama vastavalt kehtivatele kohalikele keskkonnakaitse eeskirjadele.

TÄHELEPANU!

→ Kõrvaldage toode kasutuselt oma kohaliku taaskasutuse kogumisjaama kaudu või selle abil.

Aku kasutuselt kõrvaldamine:



GARDENA aku sisaldab liitium-ioon elemente, mille kasutuselt kõrvaldamine nende kasutusaja lõpul peab toimuma tavalistest olmejäätmetest eraldi.

Li-ion

TÄHELEPANU!

→ Kõrvaldage akud kasutuselt oma kohaliku taaskasutuse kogumisjaama kaudu või selle abil.

1. Laadige liitium-ioon elemendid täielikult tühjaks (pöörduge GARDENA teenindusse).
2. Kindlustage liitium-ioon elementide kontaktid lühise vastu.
3. Kõrvaldage liitium-ioon elemendid kasutuselt nõuetekohaselt.

6. TÕRGETE KÕRVALDAMINE



OHT! Kehavigastuste oht!

Lõikevigastuste oht, juhul kui toode kogemata käivitub.

- Enne, kui toote tõrkeid kõrvaldama hakkate, oodake ära, kuni kett on seisma jäänud, võtke aku maha ja lükake löikekorpuse peale kaitsekate.

Keti väljavahetamine [joonis M1/M2/M3/T1]:



OHT! Kehavigastuste oht!







Lõikehaavade oht keti tõttu.

- Kasutage keti väljavahetamisel kaitsekindaid.

Kui lõikejõudlus tundub nõrgeneb (kett on nürri), siis tuleb see välja vahetada. Kruvide ⑰ kuuskantvõti asub kaitsekatte ⑩ sees.

Kasutada tohib ainult **GARDENA Originaal-varuketti ja -löikekorpust, art. nr. 4048, või Varuketti, art. nr. 4049.**

1. Keerake mõlemad poldid ⑰ välja.
2. Võtke kaas ㉒ maha.
3. Võtke löikekorpuse ㉑ koos ketiga ⑯ maha.
4. Võtke kett ⑯ löikekorpuse ㉑ pealt maha.
5. Puhastage mootoriplokk ①, löikekorpuse ㉑ ja kaas ㉒. Seejuures jälgige iseäranis korpuses ja kaanes ㉒ olevaid kummitihendeid.
6. Tõmmake uus kett ⑯ üle löikekorpuse ㉑ eesmise piiriku ㉑ peale. **Tagage, et kett jookseks õiges suunda ja et eesmine piirik ㉑ oleks suunatud ülespoole.**
7. Asetage löikekorpuse ㉑ mootoriploki ① otsa sellisel, et tihvt ㉒ oleks viidud läbi löikekorpuse ㉑ ning kett ⑯ oleks pandud ümber ajami hammasratas ㉓.
8. Asetage kaas ㉒ uuesti mootoriploki ① peale. Jälgige seejuures kummitihendit.
9. Tõmmake mõlemad poldid ⑰ kergelt kinni.
10. Pingutage ketti (vt 4. HOOLDUS).

Probleem	Võimalik põhjus	Kõrvaldamine
Lühike kasutusaaeg	Ketti on liiga tugevalt pingutatud.	→ Pingutage ketti. (vt <i>Keti pingutamine</i>).
	Ketti ei ole määritud, kuna õli puudub.	→ Lisage ketiõli.
Kõrglõikurit ei saa peatada	Stardihoob kiilib kinni.	→ Võtke aku maha ja vabastage stardihoob.
Lõige ei ole puhas	Kett on nüri või kahjustatud.	→ Vahetage kett välja.
Kett on kinni kiilunud	Ketti on liiga vähe pingutatud.	→ Pingutage ketti.
Kõrglõikur vibreerib tugevalt	Ketti on liiga vähe pingutatud.	→ Pingutage ketti.
Kõrglõikur ei käivitu või seiskub. LED  vilgub roheliselt [joonis 04]	Aku on tühi.	→ Laadige akut.
Kõrglõikur ei käivitu või seiskub. Tõrke LED  põleb punaselt [joonis 04]	Aku temperatuur jääb lubatud vahemikust väljapoole.	→ Oodake, kuni aku temperatuur jääb uuesti vahemikku 0 °C ... +45 °C.
	Kõrglõikuril olevate aku kontaktide vahel on veetilku või niiskust.	→ Eemaldage veetilgad/niiskust kuiva lapi abil.
	Mootor on blokeeritud.	→ Eemaldage takistus. Käivitage uuesti.
Kõrglõikur ei käivitu või seiskub. Tõrke LED  vilgub punaselt [joonis 04]	Toode on defektne.	→ Pöörduge GARDENA teeninduse poole.
Kõrglõikur ei käivitu või seiskub. Tõrke LED  ei põle [joonis 04]	Aku ei ole täielikult akusahtlisse asetatud.	→ Asetage aku täielikult akusahtlisse, kuni see kuuldavalt fikseerub.
	Aku on defektne.	→ Asendage aku.
	Toode on defektne.	→ Pöörduge GARDENA teeninduse poole.
Laadimisprotsess ei ole võimalik. Aku laadimise märgutuli  põleb püsivalt [joonis 03]	Aku ei ole (õigesti) otsa pandud.	→ Pange aku korrektselt laadija otsa.
	Aku kontaktid on mustunud.	→ Puhastage aku kontaktid (nt akut mitu korda otsa pistes ja lahti ühendades. Vajaduse korral asendage aku).
	Aku temperatuur jääb laadimistemperatuuri lubatud vahemikust väljapoole.	→ Oodake, kuni aku temperatuur jääb uuesti vahemikku 0 °C ... +45 °C.
Aku laadimise märgutuli  ei põle [joonis 03]	Aku on defektne.	→ Asendage aku.
	Laadija võrgupistik ei ole (õigesti) sisse pistetud.	→ Pistke võrgupistik (täielikult) pistikupesasse.
	Pistikupesa, võrgukaabel või laadija on defektne.	→ Kontrollige võrgupinget. Laske vajaduse korral laadijat volitatud lepingulise edasimüüja või GARDENA teeninduse poolt kontrollida.



JUHI: Palun pöörduge muude rikete korral oma GARDENA teeninduskeskusesse. Parandusi tohivad teha ainult GARDENA teeninduskeskused ning GARDENA poolt volitatud spetsialiseerunud jaemüüjad.

7. TEHNILISED ANDMED

Akuga kõrglõikur	Ühik	Väärtus (art. nr. 14770)
Keti kiirus	m/s	3,8
Lõikekorpuse pikkus	mm	200
Keti tüüp	px	90
Õlipaagi maht	cm ³	60
Teleskoopitoru pikkus	cm	0 – 50
Kaal (koos akuga)	kg	3,5
Helirõhutase L _{PA} ¹⁾ Määramatus k _{PA}	dB (A)	73 3
Müravõimsustase L _{WA} ¹⁾ ; mõõdetud / garanteeritud Määramatus k _{WA}	dB (A)	90 / 93 3
Käsivarre ja käelaba vibratsioon a _{vhv} ²⁾ Määramatus k _{vhv}	m/s ²	1 1,5

Mõõtemetodid vastavalt: ¹⁾ DIN EN ISO 22868 ²⁾ DIN EN ISO 22867 / S.I. 2001 No. 1701



JUHI: Näidatud vibratsiooni emissiooni väärtus on mõõdetud vastavalt standarditud katsemeetodile ja seda saab kasutada elektritööriistade omavaheliseks võrdluseks. Seda väärtust saab kasutada ka kokkupuute esialgseks hindamiseks. Vibratsiooni emissiooni väärtus võib elektritööriista tegeliku kasutamise käigus varieeruda.

Süsteemi aku	Ühik	Väärtus (PBA 18V 2,5Ah W-B)	
Aku pingeline	V (DC)	18	
Aku mahtuvus	Ah	2,5	
Elementide arv (Li-ioon)		5	
Sobivad POWER FOR ALL süsteemi akulaadidajad		AL 1810 CV / AL 1815 CV / AL 18V-20 / AL 1830 CV / AL 1880 CV / AL 18V-44	
Akulaadidaja	Ühik	Väärtus (AL 1810 CV)	Väärtus (AL 18V-20)
Võrgupinge	V (AC)	220 – 240	220 – 240
Võrgusagedus	Hz	50 – 60	50 – 60
Nimivõimsus	W	26	50
Aku laadimispinge	V (DC)	18	18
Maksimaalne aku laadimise voolutugevus	mA	1000	2000
Aku laadimisaeg (ca)			
PBA 18V 2,0Ah W-B	min.	124	64
PBA 18V 2,5Ah W-B	min.	154	79
PBA 18V 4,0Ah W-C	min.	244	124
Aku lubatud temperatuur laadimise ajal	°C	0 – 45	0 – 45
Kaal	g	170	210
Kaitseklass		□ / II	□ / II
Sobivad POWER FOR ALL süsteemi akud		PBA 18V	PBA 18V

8. LISATARVIKUD/VARUOSAD

GARDENA Varukett ja lõikekorpus	Kett ja lõikekorpus väljavahetamiseks.	art. nr. 4048
GARDENA Varukett	Kett väljavahetamiseks.	art. nr. 4049
GARDENA Kettsee õli	Keti määrimiseks.	art. nr. 6006
GARDENA Süsteemi aku PBA 18V/45 P4A PBA 18V/72 P4A	Aku täiendava tööaja tarbeks või vahetuseks.	art. nr. 14903 art. nr. 14905
GARDENA Aku kiirilaadidaja AL 1830 CV P4A	POWER FOR ALL süsteemi akude PBA 18V..W-.. kiireks laadimiseks.	art. nr. 14901

9. TEENINDUS

Meie teenuse praeguse kontaktteabe leiate tagaküljelt ja veebist:

- Eesti: <https://www.gardena.com/ee/tugi/nouanded/kontakt/>

LT Akumulatorinė aukštąjovė

1. SAUGOS NURODYMAI	160
2. SURINKIMAS	162
3. NAUDOJIMAS	162
4. TECHNINĖ PRIEŽIŪRA	163
5. LAIKYMAS	164
6. GEDIMŲ ŠALINIMAS	164
7. TECHNINIAI DUOMENYS	165
8. PRIEDAI/ATSARGINĖS DALYS	165
9. SERVISAS	165

Instrukcijos originalo vertimas.

ET

LT



Šis gaminys nėra skirtas naudoti asmenims (įskaitant vaikus) su sumažėjusiais fiziniiais, jutimo ar protiniais gebėjimais arba tiems, kurie neturi pakankamai patirties ir (ar) žinių, išskyrus tais atvejais, kai už jų saugumą atsakingas asmuo supažindina juos su gaminio naudojimo instrukcijomis ir prižiūri juos, kol jie juo naudojami. Vaikus reikia prižiūrėti, kad būtų užtikrinta, jog jie nežais su gaminiu. Šį gaminį rekomenduojame naudoti jaunimui tiktai nuo 16 metų.

Naudojimas pagal paskirtį:

Įmonės **GARDENA aukštąplovė** skirta medžiams, gyvatvorėms, krūmams ir krūmokšniams, kurių šakų storis ne didesnis kaip 8 cm, privačiuose soduose prie namų ir mėgėjų soduose genėti.

Šio gaminio negalima naudoti ilgą laiką.



PAVOJUS! Kūno sužalojimai!

→ **Draudžiama aukštąplovę naudoti medžiams kirsti. Šakas šalin- kite dalimis, kad Jūsų neužgautų krentančios šakos arba nukri- tusios šakos negalėtų atsokti nuo žemės. Pjaudami nestovėkite po šaka. Nenaudokite tvenkiniui prižiūrėti.**

1. SAUGOS NURODYMAI

SVARBU!

Prašom atidžiai perskaityti eksploatavimo instrukciją ir ją išsaugoti, kad galėtumėte dar kartą perskaityti.

Simboliai ant gaminio:



DĖMESIO!

Norint suprasti visų nustatymų paskirtį, įdėmiai perskaitykite visas ins- trukcijas.



Naudokite apsauginius akinius ir apsaugines ausines.



Pavojus gyvybei dėl elektros smūgio!
Nuo elektros laidų būkite ne mažesniu kaip 10 m atstumu.



Visada mūvėkite apsaugines pirštines.



Mūvėkite neslystančias apsaugines pirštines.



Visada užsidėkite apsauginį šalmą.



Nepalikite lietuje.

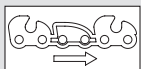

Grandinės sukimosi kryptis.



Krovikliui:
Iškart ištraukti kištuką iš tinklo, jei laidas sugadintas arba perpjautas.

Bendrieji saugos nurodymai

Bendrieji elektrinių įrankių saugos nurodymai



ISPĖJIMAS!

Perskaitykite visus saugos nurodymus, instrukcijas, iliustracijas ir techni- nius duomenis, kurie pridedami prie šio elektrinio įrankio. Šių saugos nuro- dymų ir instrukcijų nesilaikymas gali sukelti elektros smūgį, gaisrą ir (arba) sunkius sužalojimus.

Išsaugokite visus saugos nurodymus ir instrukcijas ateičiai.

Saugos nurodymuose naudojamas terminas „elektrinis įrankis“ taikomas įran- kiams, jungiamiems į elektros tinklą (su tinklo kabeliu), ir įrankiams su akumu- liatoriumi (be tinklo kabelio).

1) Sauga darbo vietoje

a) **Jūsų darbo sritis turi būti švari ir gerai apšviesta.**

Netvarka ar neapšviesta darbo sritis gali tapti nelaimingo atsitikimo priežastimi.

b) **Nedirbkite su elektriniu įrankiu aplinkoje, kurioje kyla sprogmio pavojus, nes joje yra lengvai užsiliepsnojančių skysčių, dujų ar dulkių.**

Elektriniai įrankiai skleidžia žiežirbas, kurios gali padegti dulkes ar garus.

c) **Elektrinio įrankio naudojimo metu laikykite vaikus ir kitus asmenis atokiau nuo įrankio.**

Jei kas nors atitrauks jūsų dėmesį, galite nesuvaldyti prietaiso.

2) Elektros sauga

a) **Elektrinio įrankio prijungimo kištukas turi tilpti į lizdą. Jokiu būdu negalima perdaryti kištuko. Draudžiama naudoti kištukinius adapterius įžemintų elektrinių įrankių jungimui.**

Neperdaryti kištukai ir juos atitinkantys lizdai mažina elektros smūgio pavojų.

b) **Venkite kūno kontakto su įžemintais paviršiais, pvz., vamzdžiais, radiatoriais, viryklėmis ir šaldytuvais.**

Elektros smūgio pavojus padidėja, jei jūsų kūnas yra įžemintas.

c) **Neleiskite, kad ant elektrinių įrankių lytų arba jie būtų laikomi šlapioje vietoje.**

Į elektrinį įrankį patekęs vanduo padidins elektros smūgio pavojaus galimybę.

d) **Jungiamąjį laidą naudokite tik pagal paskirtį. Niekada neneškite ir nekabinkite elektrinio įrankio už jungiamojo laido ir netraukite už jo, norėdami ištraukti kištuką iš lizdo. Kabelis turi būti kuo toliau nuo karščio, tepalų, aštrių briaunų ar judančių dalių.**

Pažeisti ar susipainioję kabeliai didina elektros smūgio pavojų.

e) **Kai dirbate elektriniu įrankiu lauke, naudokite tiktai darbui lauke tinkamus pailginimo laidus. Darbui lauke tinkamo pailginimo laido naudoji- mas sumažina elektros smūgio pavojų.**

f) **Jei elektrinį įrankį reikia naudoti drėgnoje aplinkoje, naudokite lieka- mosios srovės jungtuvą (RCD).**

Liekamosios srovės jungtuvo naudojimas sumažina elektros smūgio pavojų.

3) Asmenų sauga

a) **Dirbdami su elektriniu įrankiu būkite budrūs, matykite, ką darote, ir vadovaukitės sveiku protu. Nenaudokite elektrinio įrankio tada, kai esate pavargęs arba vartojate narkotikus, alkoholį ar vaistus.**

Viena neatidumo akimirka dirbant elektriniu įrankiu, ir jūs galite sunkiai susižaloti.

b) **Dėvėkite asmenines apsaugos priemones ir visada būkite užsidėję apsauginius akinius.**

Apsaugos priemonių, pvz., respiratoriaus, neslystančių apsauginių batų, apsauginio šalmo ar klausos apsaugos dėvėjimas, priklausomai nuo elektrinio įrankio rūšies ir naudojimo, mažina tikimybę susižaloti.

c) **Saugokitės, kad įrankio neįjungtumėte netyčia. Prieš jungdami elektrinį įrankį į elektros tinklą ir (arba) prie akumulatoriaus, keldami ar nešdami, įsitinkite, kad įrankis yra išjungtas.**

Elektros įrankio nešimas laikant pirštą ant jungiklio arba įjungto prietaiso įjungimas į elektros tinklą, gali tapti nelaimingo atsitikimo priežastimi.

d) **Prieš įjungdami elektros įrankį, nuo jo nuimkite nustatymo įrankius ar veržliarakčius.**

Įrankis ar veržliaraktis, paliktas ant besisukančios prietaiso dalies, gali sužeisti.

e) **Venkite neįprastos kūno padėties. Tvirtai stovėkite ir visuomet laikykite pusiausvyrą.**

Tik taip galėsite suvaldyti elektrinį įrankį iškilus netikėtoms aplinkybėms.

f) **Dėvėkite tinkamus drabužius. Nedėvėkite plačių drabužių arba papuo- šalų. Žiūrėkite, kad jūsų plaukai, drabužiai ir pirštines būtų kuo toliau nuo judančių dalių.**

Judančios dalys gali įsukti palaidus drabužius, papuošalus ar ilgus plaukus.

g) **Jei galima primontuoti dulkių pašalinimo ar surinkimo įtaisus, juos rei- kia prijungti ir tinkamai naudoti.**

Dulkių pašalinimo įtaiso naudojimas mažina dėl dulkių kylančių pavojus.

h) **Būkite atidūs ir laikykitės elektriniams įrankiams galiojančių taisyklių net ir tada, kai elektrinį įrankį naudojate ne pirmą kartą.**

Neatidžiai veikiant per sekundės dalis galima patirti sunkių sužalojimų.

4) Elektrinio įrankio naudojimas ir priežiūra

a) **Neperkraukite prietaiso. Naudokite jūsų darbui tinkamą elektrinį įrankį. Su tinkamu elektriniu įrankiu dirbsite geriau ir saugiau srityje, kuriai jis buvo suprojektuotas.**

b) **Nenaudokite elektrinio įrankio, kurio jungiklis yra sugedęs.**

Bet kuris elektrinis įrankis, kurio nebegalima įjungti ar išjungti, yra pavojingas ir turi būti taisomas.

c) **Prieš nustatydami prietaisą, keisdami priedus arba padėdami prietaisą, ištraukite kištuką iš lizdo ir (arba) nuimkite akumuliatorių. Šios atsargumo priemonės mažina pavojų, jog elektrinis įrankis įsijungs netyčia.**

d) **Nenaudojamus elektrinius įrankius laikykite vaikams nepasiekiamoje vietoje. Šiuo prietaisu neleiskite dirbti asmenims, kurie nėra su juo susipažinę ir nėra perskaitę šių instrukcijų.**

Elektriniai įrankiai yra pavojingi, jei patenka į nepatyrusio naudotojo rankas.

e) **Rūpestingai prižiūrėkite elektrinius įrankius. Patikrinkite, ar judančios dalys gerai veikia ir nestringa, ar dalys nėra sulūžę ar taip sugadintos, kad elektrinis įrankis blogai veikia. Prieš prietaiso naudojimą reikia sutaisyti visas sugadintas dalis.**

Daug nelaimingų atsitikimų atsitinka dėl netinkamos elektrinių įrankių priežiūros.

f) **Pjovimui skirti įrankiai turi būti aštrūs ir švarūs.**

Tinkamai prižiūrimi pjovimui skirti įrankiai, turintys aštrius ašmenis, mažiau užstringa ir juos lengviau valdyti.

g) Naudodami elektrinį įrankį, priedus, įstatomus įrankius ir t. t., vadovaukitės šiomis instrukcijomis. Taip pat atsižvelkite į darbo sąlygas ir darbo, kurį reikia atlikti, pobūdį. Elektrinių įrankių naudojimas kitiems tikslams nei numatyta gali sukelti pavojingas situacijas.

h) Rankenos ir suėmimo paviršiai turi būti sausi, švarūs bei nealyvuoti ir netepaluoti. Dėl slidžių rankenų ir suėmimo paviršių negalima saugiai naudoti ir valdyti elektrinio įrankio netikėtose situacijose.

5) Akumulatorinio įrankio naudojimas ir priežiūra

a) Įkraukite akumulatorius tik tai tuose krovikliuose, kuriuos rekomendavo gamintojas. Krovikliui, skirtam tam tikrai akumuliatorių rūšiai krauti, kyla gaisro pavojus, jei naudojamas su kitu akumuliatoriumi.

b) Elektriniuose įrankiuose naudokite tik jiems skirtus akumulatorius. Kitų akumuliatorių naudojimas gali sukelti sužalojimus ir gaisro pavojų.

c) Saugokite nenaudojamą akumuliatorių nuo sąvaržėlių, monetų, raktų, vinių, varžtų ir kitų mažų metalinių daiktų, kurie galėtų sukelti kontaktų šuntavimą. Trumpas jungimas tarp akumuliatoriaus kontaktų gali sukelti nudegimus arba gaisrą.

d) Neteisingai naudojant iš akumuliatoriaus gali ištekėti skystis. Venkite kontakto su juo. Atsitiktinio kontakto atveju nuplaukite vandeniu. Jei skystis pateko į akis, papildomai kreipkitės į gydytoją. Ištekantis akumuliatoriaus skystis gali sukelti odos sudirginimą arba nudegimus.

e) Nenaudokite pažeisto arba modifikuoto akumuliatoriaus. Pažeisti arba modifikuoti akumuliatoriai gali būti neprognozuojami ir sukelti gaisrą, sprogdimą arba sužalojimo pavojų.

f) Saugokite akumuliatorių nuo ugnies arba aukštos temperatūros. Ugnis arba aukštesnė nei 130 °C temperatūra gali sukelti sprogdimą.

g) Visada laikykitės visų įkrovimo nurodymų ir niekada nekraukite akumuliatoriaus arba akumulatorinio įrankio už eksploatavimo instrukcijoje nurodytos temperatūrų srities. Įkraunant akumuliatorių už leidžiamos temperatūrų srities ribų, galima sugadinti akumuliatorių ir padidinti gaisro pavojų.

6) Servisas

a) Taisykite savo elektrinį įrankį tik tai pas kvalifikuotą personalą ir tik tai su originaliomis atsarginėmis dalimis.

Tai užtikrina, kad elektrinis įrankis išliks saugus.

b) Sugadintiems akumuliatoriams neatlikite techninės priežiūros.

Visus techninės priežiūros darbus turi atlikti gamintojas arba įgaliotieji klientų aptarnavimo centrai.

Aukštąjovės naudojimas gali būti ribojamas nacionaliniais teisės aktais.

Prieš naudodami gaminį ir jam nukritus ar atsitrenkus, jį apžiūrėkite, ar jame nėra esminių pažeidimų ar defektų.

Aukštąjovės naudojimo saugos nurodymai

a) Stebėkite, kad visos kūno dalys būtų atokiai nuo grandinės. Grandinei judant nemėginkite šalinti nuopjovų ar prilaikyti pjaunamą medžiagą. Išjungus jungiklį, grandinė ir toliau juda. Dėl menkausio neatidumo naudojant aukštąjovę galima sunkiai susižaloti.

b) Aukštąjovę neškite suėmę už rankenos grandinei nejudant ir pirštus laikydami atokiai nuo galios jungiklio. Tinkamai nešant aukštąjovę, sumažėja pavojus ją netyčia įjungti ir susižaloti grandine.

c) Gabendami aukštąjovę arba padėję ją laikyti, visada ant grandinės užmaukite dėklą.

Tinkamai elgiantis su aukštąjove, pavojus susižaloti grandine bus mažesnis.

d) Kai šalinatę įstrigusią pjaunamą medžiagą arba atliekate techninės priežiūros darbus, įsitinkite, kad visi galios jungikliai išjungti ir išimtas arba atjungtas akumuliatoriaus blokas.

Jei šalindami įstrigusias nuopjovas ar atlikdami techninės priežiūros darbus netyčia įjungsitė aukštąjovę, galite sunkiai susižaloti.

e) Kai šalinatę įstrigusią pjaunamą medžiagą arba atliekate techninės priežiūros darbus, įsitinkite, kad visi galios jungikliai išjungti ir aktyvintas įjungimo blokatorius.

Jei šalindami įstrigusias nuopjovas ar atlikdami techninės priežiūros darbus netyčia įjungsitė aukštąjovę, galite sunkiai susižaloti.

f) Aukštąjovę laikykite tik už izoliuotų suimamųjų paviršių, nes grandinė gali užkliudyti nematomus laides. Grandinei prisilietus prie laido su įtampa, ši gali persiduoti metalinėms dalims ir sukelti elektros smūgį.

g) Laikykite visus laidus ne pjovimo zonoje.

Grandine galima netyčia įpjauti gyvatvorėse ir medžiuose slypinčius laidus.

h) Nenaudokite aukštąjovės blogu oru, ypač jei gali žaibuoti.

Tai sumažėja žaibo pavojus.

Aukštąjovės naudojimo saugos nurodymai

a) Mirtino elektros smūgio pavojus sumažės, jei didesnio siekio aukštąjovės niekada nenaudosite arti elektros laidų.

Liečiant arba naudojant šalia elektros srovės linijų, galima sunkiai susižaloti arba patirti mirtiną elektros smūgį.

b) Didesnio siekio aukštąjovę visada valdykite abiem rankomis.

Didesnio siekio aukštąjovę laikykite abiem rankomis, kad aukštąjovė netaptų nevaldoma.

c) Didesnio siekio aukštąjovę genėdami virš galvos, visada būkite su galvos apsaugu. Žemyn krentančios nuolaužos gali sunkiai sužaloti.

Apžiūrėkite, ar gyvatvorėse ir medžiuose nėra paslėptų daiktų (pvz., vielos tvorų arba nematomų laidų).

Rekomenduojama naudoti apsauginį nebelanso srovės jungiklį su 30 mA arba mažesne grįžimo srove.

Aukštąjovę abiem rankomis laikykite už abiejų rankenų.

Aukštąjovė skirta darbams, kuriuos atlikdamas naudotojas stovi ant žemės, o ne ant kopėčių ar kokio nors kito nestabilaus paviršiaus.

Prieš naudodami aukštąjovę įsitinkite, kad visų judamųjų dalių fiksavimo įtaisai (pvz., pailginto koto ir pasukamosios dalies) yra užfiksuoti.

Papildomi saugos nurodymai

Akumuliatorių ir akumuliatorių įkroviklių saugos įspėjimas

→  Perskaitykite visus saugos įspėjimus ir instrukcijas.

Nesilaikydami įspėjimų ir instrukcijų galite sukelti gaisrą, patirti elektros smūgį ir (arba) rimtai susižeisti.

→ Šias instrukcijas laikykite saugioje vietoje. Akumuliatoriaus įkroviklį naudokite tik tuo atveju, jei esate susipažinę su visomis jo funkcijomis ir galite jį naudoti be apribojimų arba esate gavę atitinkamas instrukcijas.

→ Nenaudokite gaminio sprogioje aplinkoje.

→ Naudojant, valant ir atliekant techninės priežiūros darbus, nepalikite vaikų be priežiūros.

Tokiu būdu užtikrinsite, kad vaikai nežaistų su akumuliatoriaus įkrovikliu.

→ Įkraukite tik POWER FOR ALL sistemos PBA tipo 18 V, 1,5 Ah ar didesnės talpos (5 ar daugiau galvaninių elementų) ličio jonų akumuliatorius. Akumuliatoriaus įtampa turi atitikti įkroviklio akumuliatorių įkrovimo įtampą. Nekraukite neįkraunamų akumuliatorių.

Priešingu atveju gali kilti gaisras arba sprogdimas.

→  Akumuliatoriaus įkroviklį naudokite tik uždarose patalpose ir saugokite jį nuo drėgmės. Dėl į akumuliatoriaus įkroviklį patekusio vandens didėja elektros smūgio pavojus.

→ Rūpinkitės akumuliatoriaus įkroviklio švara. Nešvarumai kelia elektros smūgio pavojų.

→ Prieš naudodami, būtinai patikrinkite akumuliatoriaus įkroviklį, kabelį ir kištuką. Pastebėję kokį nors pažeidimą, nenaudokite akumuliatoriaus įkroviklio. Neatidarykite akumuliatoriaus įkroviklio patys; bet kokius remonto darbus gali atlikti tik kvalifikuotas personalas, naudodamas tik originalias atsargines dalis.

Pažeisti akumuliatorių įkrovikliai, kabeliai ir kištukai padidina elektros smūgio pavojų.

→ Nenaudokite akumuliatoriaus įkroviklio ant degių paviršių (pvz., popieriaus, tekstilės ir pan.) ar degioje aplinkoje. Kadangi per įkrovimą akumuliatoriaus įkroviklis įkaista, gali kilti gaisro pavojus.

→ Jei reikia pakeisti jungiamąjį laidą, siekiant išvengti su sauga susijusio pavojaus, tai turi atlikti GARDENA arba įgaliotasis techninės priežiūros centras, tvarkantis GARDENA įrankius.

→ Šie saugos įspėjimai taikomi tik POWER FOR ALL sistemos 18 V ličio jonų akumuliatoriams.

→ Akumuliatorius kraukite tik gamintojo rekomenduojamais akumuliatorių įkrovikliais. Vieno tipo akumuliatoriui tinkamą įkroviklį naudojant kitokiam akumuliatoriui įkrauti, gali kilti gaisro pavojus.

→ Jei akumuliatorius yra pažeistas arba naudojamas netinkamai, iš jo gali skliti garai. Patyrus nepageidaujamą poveikį, pasirūpinkite, kad vieta būtų gerai vėdinama ir kreipkitės į gydytoją. Garai gali dirginti kvėpavimo takus.

→ Jei akumuliatorius yra sugedęs, gali ištekėti skystis ir patekti ant šalia esančių objektų. Patikrinkite paveiktas dalis.

Jei reikia, nuvalykite juos arba pakeiskite.

→ Jei akumuliatorius naudojamas netinkamai arba yra pažeistas, iš jo gali ištekėti degus skystis. Nelieskite šio skystis. Ant odos netyčia patekusį skystį nuplaukite vandeniu. Jei skystis pateko į akis, kreipkitės į gydytoją.

Iš akumuliatoriaus ištekėjęs skystis gali sudirginti arba nudeginti.

→ Naudokite tik POWER FOR ALL sistemos partnerių akumuliatorius. POWER FOR ALL ženklą pažymėti 18 V akumuliatoriai suderinami su toliau nuodytais gaminiais: visais 18 V POWER FOR ALL sistemos partnerių gaminiais.

→ Vadovaukitės akumuliatoriaus naudojimo instrukcijose pateiktomis rekomendacijomis. Tai vienintelis būdas saugiai eksploatuoti akumuliatorių ir gaminį bei apsaugoti akumuliatorių nuo pavojingos perkrovos.

→ Akumuliatorius įkraukite tik gamintojų arba POWER FOR ALL sistemos partnerių rekomenduojamais įkrovikliais.

Tam tikro tipo akumuliatoriui skirtas įkroviklis kelia gaisro pavojų, jei yra naudojamas su kitais akumuliatoriais (akumuliatoriaus tipas: PBA 18V ir t. t./Suderinami akumuliatorių įkrovikliai: AL 18 ir t. t.).

→ Naujas akumuliatorius yra iš dalies įkrautas.

Kad akumuliatoriaus talpa būtų maksimali, visiškai įkraukite akumuliatorių įkrovikliu prieš naudodami jį pirmąjį kartą.

→ Akumuliatorių laikykite vaikams neprieinamoje vietoje.

→ Neatidarykite akumuliatoriaus. Kyla trumpojo jungimo pavojus.

→ Nesukelkite akumuliatoriaus trumpojo jungimo. Nenaudojamą akumuliatorių laikykite toliau nuo sąvaržėlių, monetų, raktų, vinių, varžtų ir kitų smulkių metalinių daiktų, galinčių sukurti jungtį tarp gnybtų. Trumpai sujungus akumuliatoriaus gnybtus gali kilti gaisras arba galite nudegti.

→ Po naudojimo akumuliatoriaus kontaktai gali būti karšti. Išimdami akumuliatorių saugokitės karštų kontaktų.

→ Akumuliatorių galima pažeisti aštriais daiktais, pavyzdžiui, vinimi ar atsuktuvu, arba paveikiant jėga. Gali įvykti vidinis trumpasis jungimas, dėl kurio akumuliatorius gali užsiliepsnoti, skleisti dūmus, sprogti ar perkaisti.

→ Jokių būdu neatlikite pažeistų akumuliatorių techninės priežiūros. Visus akumuliatorių techninės priežiūros darbus turi atlikti gamintojas arba įgalioti techninės priežiūros centrai.



Saugokite akumuliatorių nuo šilumos, pvz., nuo ilgalaikio buvimo saulėkaitoje, ugnies, nešvarumų, vandens ir drėgmės.
Akumulatorius gali sprogti arba įvykti trumpasis jungimas.

- Akumuliatorių naudokite ir laikykite aplinkoje, kurioje vyrauja **-20 – +50 °C temperatūra**.
Nepalikite akumuliatoriaus automobilyje, pavyzdžiui, vasarą. <0 °C temperatūroje, atsižvelgiant į prietaisą, efektyvumas gali suprastėti.
- Akumuliatorių įkraukite aplinkoje, kurios temperatūra yra nuo **0 °C iki +35 °C**. Krovimas aplinkoje, kurios temperatūra neatitinka nurodyto intervalo, gali pažeisti akumuliatorių ir didina gaisro pavojų.
- Po naudojimo, prieš įkraudami arba padėdami į vietą, leiskite akumuliatoriui bent 30 minučių atvėsti.

Elektros sauga



PAVOJUS! Širdies sustojimas!

Eksploatavimo metu šis gaminys sukuria elektromagnetinį lauką. Tam tikromis sąlygomis šis laukas gali aktyviai ar pasyviai paveikti medicininių implantų veikimą. Kad būtų išvengta pavojaus situacijų, kurios gali sukelti sunkius ar mirtinus sužalojimus, asmenys su mediciniais implantais prieš šio gaminio naudojimą turi pasikonsultuoti su savo gydytoju arba implantų gamintoju.

Įkroviklį prijunkite tik prie tipo lentelėje nurodytos kintamosios įtampos. Jokiais būdais negalima prijungti įžeminimą prie bet kurios gaminio dalies. Kylant audros pavojui gaminio nenaudokite. Apsaugokite akumuliatoriaus kontaktus nuo drėgmės.

Asmeninė sauga



PAVOJUS! Uždusimo pavojus!

Mažomis dalimis galima greitai užspringti. Dėl plastikinio maišelio mažiems vaikams kyla uždusimo pavojus. Todėl surinkimo metu maži vaikai turi būti kuo toliau nuo jūsų.

Aukštapjovę naudokite tik pagal jos paskirtį ir numatytu būdu. Mašinos naudotojas yra atsakingas už nelaimės, ar pavojus, sukeltus kitiems žmonėms, ar jų nuosavybei. Ypač atkreipkite dėmesį į grėsmę, kylančią trečiajam asmeniui, dėl padidėjusio darbo spindulio, kai teleskopinis vamzdis prailgintas.



PAVOJUS!

Dėvint ausines ir dėl gaminio keliamo triukšmo galima nepastebėti, kad artinasi asmenys.

Visada dėvėkite tinkamus rūbus, pirštines ir tvirtus batus. Venkite kontakto su grandinės alyva ypač jei į ją alergiškai reaguojate. Apžiūrėkite teritoriją, kurioje naudosite aukštapjovę, ir pašalinkite visus laidus, paslėptus elektros kabelius ir kitus pašalinius objektus. Visi nustatymus darbus (pjovimo galvutės nulenkimą, teleskopinio vamzdžio ilgio keitimą) reikia atlikti uždėjus apsauginį gaubtą ir aukštapjovės negalima statyti ant pjovimo juostos. Prieš naudojimą ir po stipraus smūgio, reikia patikrinti mašiną, ar nėra lūžio ar pažeidimo požymių, ir sutaisykite, jei reikia. Niekada nebandykite dirbti su nebaigta surinkti aukštapjovė arba su aukštapjovė, kuriai buvo atliktos neleistos modifikacijos.

Elektrinių įrankių naudojimas ir priežiūra

Jums reikėtų žinoti, kaip išjungti gaminį nelaimės atveju. Niekada nelaikykite aukštapjovės už apsauginį gaubtą.

Nenaudokite aukštapjovės, jei yra pažeisti apsauginiai įtaisai.

Dirbant su aukštapjovė, draudžiama naudoti kopėčias.

Naudokite gaminį tik stovėdami ant tvirto pagrindo.

Nuimti akumuliatorių:

- prieš palikdami aukštapjovę be priežiūros;
- pašalinant blokavimą;
- prieš tikrindami arba valydami aukštapjovę arba prieš atlikdami jos priežiūros darbus;
- jei atsitrenksite į objektą. Aukštapjovę galima tik tuomet vėl naudoti, kai visiškai užtikrinama, kad visa aukštapjovė būtų saugios eksploatauoti būklės;
- jei aukštapjovė pradeda, neįprastai stipriai vibruoti. Tuoj pat patikrinkite. Perdėta vibracija gali sukelti sužalojimus;
- prieš perduodami gaminį kitam asmeniui.



SUŽALOJIMO PAVOJUS!

Nelieskite grandinės.

→ Po darbo ar darbo pertraukos metu užstumkite apsauginį skydą.

Visos veržlės ir varžtai turi būti tvirtai priveržti, kad būtų užtikrintas saugus gaminio naudojimas.

Jei eksploatavimo metu gaminys įkaito, prieš padėdami į laikymo vietą leiskite jam atvėsti.

Aukštapjovės negalima laikyti aukštesnėje kaip 35 °C temperatūroje arba tiesioginiuose saulės spinduliuose.

Nelaikykite aukštapjovės statinės elektros vietose.

Dėmesio: krentanti pjaunama medžiaga.

Dirbkite tik dienos metu arba esant pakankamam apšvietimui.

2. SURINKIMAS



PAVOJUS! Kūno sužalojimai!

Jei gaminys įsijungia atsitiktinai, kyla pjautinių sužalojimų pavojus.

→ Prieš surinkdami gaminį išimkite akumuliatorių ir ant pjovimo juostos užmaukite apsauginį dėklą.

Pristatomas genėtuvas su ilga rankena, akumuliatorius, akumuliatoriaus įkroviklis, grandinė, juosta, apsauginis gaubtas su šešiakampių veržliarakčių ir operatoriaus vadovas.

Teleskopinio koto surinkimas [pav. A1/A2]:

1. Teleskopinį vamzdį ② įstumkite į variklio bloką ① iki atramos. Abi žymos ③ turi būti viena prieš kitą.
2. Priveržkite pilką veržlę ④.

Nešiojimo diržo montavimas [pav. A3]:



DĖMESIO!

Būtina naudoti komplekte esantį nešimo diržą.

1. Praplėtę diržo kilpą ④, užspauskite ją ant koto ir priveržkite varžtu ⑤.
2. Žiedinę sąsagą ⑥ įkabininkite į diržo kilpą ④.
3. Sparčiuoju užraktu nustatykite norimą diržo ilgį.

3. NAUDOJIMAS



PAVOJUS! Kūno sužalojimai!

Jei gaminys įsijungia atsitiktinai, kyla pjautinių sužalojimų pavojus.

→ Prieš reguliuodami ar gabendami gaminį palaukite, kol grandinė sustos, išimkite akumuliatorių ir ant pjovimo juostos užmaukite apsauginį dėklą.

Įkrauti akumuliatorių [pav. O1/O2/O3]:



DĖMESIO!

→ Laikytis tinklo įtampos! Elektros energijos šaltinio įtampa turi atitikti duomenis ant kroviklio techninių duomenų plokštelės.

GARDENA GARDENA aukštapjovė, gaminys 14770-55, tiekama be akumuliatoriaus ir kroviklio.

Dėl išmaniojo įkrovimo proceso akumuliatoriaus įkrovimo lygis automatiškai atpažįstamas ir priklausomai nuo akumuliatoriaus temperatūros ir įtampos įkraunamas optimalia įkrovimo srove.

Dėl to akumuliatorius yra tausojamas ir laikomas kroviklyje visada išlieka visiškai įkrautas.

1. Paspauskite fiksavimo mygtuką ① ir išimkite akumuliatorių ② iš akumuliatoriaus laikiklio ③.
2. Įkiškite akumuliatoriaus kroviklį ④ į tinklo lizdą.
3. Užstumkite akumuliatoriaus kroviklį ④ ant akumuliatoriaus ②.

Kai akumuliatoriaus įkrovimo indikatorius ⑤ ant kroviklio mirksi žaliai, akumuliatorius yra įkraunamas.

Kai akumuliatoriaus įkrovimo indikatorius ⑤ ant kroviklio šviečia žaliai be perstojo, akumuliatorius yra visiškai įkrautas (Įkrovimo trukmė, žr. 7. TECHNINIAI DUOMENYS).

4. Įkrovimo metu reguliariai tikrinkite įkrovimo lygį.
5. Jei akumuliatorių ② yra visiškai įkrautas, akumuliatorių ② galite atskirti nuo kroviklio ④.

Indikacijos elementų reikšmė:

Indikacija ant kroviklio [pav. O3]:

Mirksintis akumulatoriaus įkrovimo indikatorius (L)



Įkrovimo procesas rodomas akumulatoriaus įkrovimo indikatorius (L) mirksėjimu.

Pastaba: Įkrovimo procesas galimas tik tada, kai akumulatoriaus temperatūra yra leistiname temperatūros intervale, žr. 7. TECHNINIAI DUOMENYS.

Be perstojo šviečiantis akumulatoriaus įkrovimo indikatorius (L)



Be perstojo šviečiantis akumulatoriaus įkrovimo indikatorius (L) rodo, kad akumulatorius yra visiškai įkrautas arba akumulatoriaus temperatūra yra už leistino įkrovimo temperatūros intervalo ribų ir todėl negalima įkrauti. Pasiėkus leistiną temperatūros intervalą, akumulatorius yra iš karto įkraunamas.

Be įkišto akumulatoriaus be perstojo šviečiantis akumulatoriaus įkrovimo indikatorius (L) rodo, kad kištukas yra įkištas į kištukinį lizdą ir kroviklis parengtas eksploatuoti.

Akumulatoriaus įkrovimo lygio indikatorius (P) ant gaminio [pav. O4/O14]:

Paleidus gaminį, 5 sekundes yra rodomas akumulatoriaus įkrovimo lygio indikatorius (P).

Akumulatoriaus įkrovimo lygis	Akumulatoriaus įkrovimo lygio indikatorius
67 – 100 % įkrauta	(L), (L) ir (L) šviečia žaliai
34 – 66 % įkrauta	(L) ir (L) šviečia žaliai
11 – 33 % įkrauta	(L) šviečia žaliai
0 – 10 % įkrauta	(L) mirksi žaliai

Jei šviesos diodas (L) mirksi žaliai, reikia įkrauti akumuliatorių.

Jei šviečia arba mirksi klaidos šviesos diodas (L), žr. 6. GEDIMŲ ŠALINIMAS.

Grandinės alyvos pildymas [pav. O5]:



PAVOJUS!

Kūno sužalojimai nutrūkus grandinei, jei pjovimo juostos grandinė nepakankamai sutepama.

→ Kas kartą prieš naudodami patikrinkite, ar tiekiamas pakankamas grandinių alyvos kiekis.

Rekomenduojame **GARDENA grandinės alyvą 6006** arba ją atitinkančią grandinės bioalyvą iš specializuotų parduotuvių.

- Nusukite alyvos bakelio dangtelį (7).
- Pilkite grandinių alyvą į pildymo atvamzdį (8), kol alyva uždengs visą kontrolinį langelį (9).
- Vėl užsukite alyvos bakelio dangtelį (7) ant pildymo atvamzdžio (8).
- Patikrinkite alyvos tepimo sistemą.

Jei gaminį apliejote alyva, ją kruopščiai nuvalykite.

Alyvos tepimo sistemos tikrinimas [pav. O6]:

→ Pjovimo juosta (20) maždaug 20 cm atstumu nukreipkite į šviesią medienos pjovimo vietą.

Vieną minutę eksploatavus mašiną, ant paviršiaus turi likti aiškios alyvos žymos.



DĖMESIO!

Jokiu būdu pjovimo juosta (20) negalima liesti smėlio arba žemės, nes taip greičiau susidėvi grandinė!

Darbinės padėtytys:

Aukštąjovę galima eksploatuoti 2 darbinėse padėtyse (viršuje/apačioje). Kad būtų užtikrinta neprikaištinga pjūvio briauna, storas šakas reikia nupjauti 2 etapais (kaip paveikslėliuose).

Pjovimas viršuje (storos šakos) [pav. O6/O7/O8]:

- Šaką iš apačios įpjaukite ne daugiau nei 1/3 jos skersmens (grandinė stumiama link priekinio ribotuvo (A)).
- Nupjaukite šaką iš viršaus (grandinė traukiama prie galinio ribotuvo (B)).

Pjovimas apačioje [pav. O6/O9]:

→ Nupjaukite šaką iš viršaus (grandinė traukiama prie galinio ribotuvo (B)).

Nulenkti variklio bloką [pav. O10]:

Variklio bloką (1) galima nulenkti 15° intervalais kampu nuo 60° iki –60°.

- Laikykite abu oranžinius mygtukus (11) paspaudę ir nulenkite variklio bloką (1) norima kryptimi.
- Atleiskite abu oranžinius mygtukus (11) ir užfiksukite variklio bloką (1).

Prailginti teleskopinį vamzdį [pav. O11]:

Teleskopinį vamzdį (2) galima nuosekliai prailginti iki 50 cm.

- Atlaisvinkite oranžinę veržlę (2).
- Ištraukite teleskopinį vamzdį (2) iki norimo ilgio.
- Vėl priveržkite oranžinę veržlę (2).

Aukštąjovės įjungimas [pav. O1/O12/O13/O14]:



PAVOJUS! Kūno sužalojimai!

Kyla pavojus susižaloti, jei gaminys nesustoja atleidus paleidimo svirtelę.

→ Neapleiskite apsauginių įtaisų arba mygtukų. Pavyzdžiui, nepirikiškite paleidimo svirtelės prie rankenos.

Prieš pradėdami dirbti, turi būti patikrintos šios sąlygos:

- Yra įpilta pakankamai grandinės alyvos ir patikrinta tepimo sistema (žr. 3. NAUDOJIMAS).
- Grandinė įtempta (žr. 4. TECHNINĖ PRIEŽIŪRA).

Paleidimas:

Gaminyje įrengtas dviejų jungiklių apsauginis įtaisas (paleidimo svirtelė su įjungimo blokatoriumi), kuris apsaugo nuo atsitiktinio gaminio įjungimo.

- Į akumulatoriaus laikiklį (1) įstatykite akumuliatorių (6), kad jis girdimai užsifikuotų.
- Praverkite apsauginio dėklo fiksatorių (18) ir nuimkite dėklą nuo pjovimo juostos.
- Viena ranka laikykite aukštąjovę už teleskopinio vamzdžio (2) izoliuoto suėmimo paviršiaus, kita ranka – už rankenos (14).
- Pastumkite įjungimo blokatorių (15) į priekį ir patraukite už paleidimo svirties (16).
Aukštąjovė pradeda veikti, ir 5 sekundes yra rodomas akumulatoriaus įkrovimo lygio indikatorius (P).
- Atleiskite įjungimo blokatorių (15).

Sustabdymas:

- Atleiskite paleidimo svirtelę (16).
Aukštąjovė sustoja.
- Apsauginį dėklą užmaukite ant pjovimo juostos ir uždarykite taip, kad fiksatorius (18) užsifikuotų.
- Paspauskite fiksavimo mygtuką (A) ir išimkite akumuliatorių (6) iš akumulatoriaus laikiklio (1).

4. TECHNINĖ PRIEŽIŪRA



PAVOJUS! Kūno sužalojimai!

Jei gaminys įsijungia atsitiktinai, kyla pjautinių sužalojimų pavojus.

→ Prieš atlikdami gaminio techninės priežiūros darbus palaukite, kol grandinė sustos, išimkite akumuliatorių ir ant pjovimo juostos užmaukite apsauginį dėklą.

Aukštąjovės valymas:



PAVOJUS! Kūno sužalojimai!

Sužalojimo pavojus ir gaminio sugadinimo rizika.

- Nevalykite gaminio vandeniu ar vandens srove (ypač aukšto slėgio vandens srove).
- Nevalykite su chemikalais, įskaitant benziną arba tirpiklius. Kai kurie iš jų gali pažeisti svarbias plastikines dalis.

Ventiliacijos angos visada turi būti švarios.

- Aukštąjovę valykite drėgna šluoste.
- Ventiliacijos angas valykite minkštu šepetėliu (nenaudokite atsuktuvo).
- Jei reikia, pjovimo juosta nuvalykite šepetėliu.

Akumulatoriaus ir akumulatoriaus kroviklio valymas:

Prieš prijungdami akumulatoriaus kroviklį, visuomet užtikrinkite, kad akumulatoriaus ir akumulatoriaus kroviklio paviršius ir kontaktai būtų švarūs ir sausi.

Nenaudokite tekančio vandens.

- **Akumulatoriaus kroviklis:** Valykite kontaktus ir plastikines dalis minkšta, sausa šluoste.
- **Akumulatorius:** Retkarčiais valykite ventilacijos angas ir akumulatoriaus jungtis minkštu, švairu ir sausu šepetėliu.

Grandinės įtempimas [pav. M1/M2/M3/M4]:



PAVOJUS NUDEGTI!

Dėl per stipriai įtemptos grandinės gali būti perkrautas variklis ir atsirasti gedimų, o nepakankamai įtempta grandinė gali išslysti iš bėgelio. Tinkamai įtempta grandinė užtikrina geriausias pjovimo savybes, optimalią akumulatoriaus veikimo trukmę ir prailgina eksploataavimo trukmę. Todėl reguliariai tikrinkite įtempimą, nes naudojant grandinės ilgis gali išsitempti (ypač, jei grandinė yra nauja; po pirmo sumontavimo grandinės įtempimą reikia patikrinti kelias minutes padirbus grandininio pjūklų).

→ **Neįtempkite grandinės tuoj pat po naudojimo, palaukite, kol ji atvės.**

Varžtams skirtas šešiakampis veržliaraktis ⑰ yra apsauginio gaubto ⑱ viduje.

1. Atlaisvinkite abu varžtus ⑰ (varžtų ⑰ neišsukite!).
2. Kilstelėkite grandinę ⑲ ties pjovimo juostos ⑳ viduriu. Tarpas turėtų būti apie 2 – 3 mm.
3. Jei grandinė per mažai įtempta, reguliavimo varžtą ㉔ sukite pagal laikrodžio rodyklę. Jei grandinė per daug įtempta, reguliavimo varžtą ㉔ sukite prieš laikrodžio rodyklę.
4. Vėl priveržkite abu varžtus ⑰.
5. Įjunkite aukštąją maždaug 10 sekundžių trukmei.
6. Dar kartą patikrinkite grandinės įtempimą ir, jei reikia, papildomai pareguliuokite.

5. LAIKYMAS

Naudojimo pabaiga [pav. O12]:

Gaminį laikykite vaikams neprieinamoje vietoje.

1. Apsauginį dėklą užmaukite ant pjovimo juostos ir uždarykite taip, kad fiksatorius ⑳ užsifiksuotų.
2. Nuimkite akumuliatorių.
3. Įkraukite akumuliatorių.
4. Nuvalykite aukštąją, akumuliatorių ir akumulatoriaus kroviklį (žr. 4. TECHNINĖ PRIEŽIŪRA).
5. Aukštąją, akumuliatorių ir akumulatoriaus kroviklį laikykite sausoje, uždaroje ir nuo šalčio apsaugotoje vietoje.

Gaminio utilizavimas:

(Pagal Direktivą 2012/19/ES / S.I. 2013 No. 3113)



Gaminio negalima šalinti su įprastomis buitinėmis atliekomis. Jį reikia šalinti pagal galiojančius vietinius aplinkosaugos reikalavimus.

SVARBU!

→ Šalinkite gaminį vietiniame komunaliniame atliekų surinkimo ir perdirbimo punkte.

Akumulatoriaus šalinimas:



GARDENA akumulatoriuje yra ličio jonų elementų, kurie, pasibaigus jų tarnavimo laikui, turi būti šalinami atskirai nuo įprastų buitininių atliekų.

Li-ion

SVARBU!

→ Šalinkite akumuliatorių vietiniame komunaliniame atliekų surinkimo ir perdirbimo punkte.

1. Visiškai iškraukite ličio jonų elementus (kreipkitės į GARDENA servisą).
2. Apsaugokite ličio jonų elementus nuo trumpojo jungimo.
3. Kvalifikuotai šalinkite ličio jonų elementus.

6. GEDIMŲ ŠALINIMAS



PAVOJUS! Kūno sužalojimai!

Jei gaminys įsijungia atsitiktinai, kyla pjautinių sužalojimų pavojus.

→ Prieš šalinami gaminio triktis palaukite, kol grandinė sustos, išimkite akumuliatorių ir ant pjovimo juostos užmaukite apsauginį dėklą.

Grandinės keitimas [pav. M1/M2/M3/T1]:



PAVOJUS! Kūno sužalojimai!

Pjautiniai sužalojimai dėl grandinės.



→ Keisdami grandinę mūvėkite apsaugines pirštines.

Jei pjovimo galia labai sumažėja (atšipo grandinė), reikia pakeisti grandinę. Varžtams skirtas šešiakampis veržliaraktis ⑰ yra apsauginio gaubto ⑱ viduje.

Galima naudoti tik **GARDENA** originalią **Atsarginę grandinę** ir **Juostą gaminys 4048** arba **Atsarginę grandinę gaminys 4049**.

1. Išsukite abu varžtus ⑰.
2. Nuimkite dangtelį ㉒.
3. Nuimkite pjovimo juostą ㉔ su grandine ⑲.
4. Nuimkite grandinę ⑲ nuo pjovimo juostos ㉔.
5. Nuvalykite variklio bloką ①, pjovimo juostą ㉔ ir dangtelį ㉒. Būtinai atkreipkite dėmesį į guminius sandariklius korpuse ir dangtelyje ㉒.
6. Naują grandinę ⑲ uždėkite ant pjovimo juostos ㉔ priekinio ribotuvo ㉑. **Įsitikinkite, kad grandinė juda teisinga kryptimi, o priekinis ribotuvas ㉑ nukreiptas į viršų.**
7. Pjovimo juostą ㉔ ant variklio bloko ① uždėkite taip, kad kaištis ㉒ būtų prakištas pro pjovimo juostą ㉔, o grandinė ⑲ būtų uždėta ant pavaros krumpliaračio ㉓.
8. Dangtelį ㉒ vėl uždėkite ant variklio bloko ①. Atkreipkite dėmesį į guminį sandariklį.
9. Lengvai priveržkite abu varžtus ⑰.
10. Įtempkite grandinę (žr. 4. TECHNINĖ PRIEŽIŪRA).

Problema	Galima priežastis	Sutrikimo / gedimo pašalinimas
Trumpa veikimo trukmė	Grandinė per stipriai įtempta.	→ Įtempkite grandinę. (žr. Grandinės įtempimas).
	Grandinė netepama, nes nėra alyvos.	→ Įpilkite grandinių alyvos.
Aukštąją nebegalima išjungti	Užstrigusi paleidimo svirtelė.	→ Nuimkite akumuliatorių ir atpalaiduokite paleidimo svirtelę.
Negražus pjūvis	Grandinė atšipo arba apgadinta.	→ Pakeiskite grandinę.
Grandinė užstrigo	Grandinė per mažai įtempta.	→ Įtempkite grandinę.
Aukštąją labai vibruoja	Grandinė per mažai įtempta.	→ Įtempkite grandinę.
Aukštąją neįsijungia arba sustoja. Šviesos diodas ㉑ mirksi žaliai [pav. O4]	Išsikrovęs akumulatorius.	→ Įkraukite akumuliatorių.
Aukštąją neįsijungia arba sustoja. Klaidos šviesos diodas ㉑ mirksi raudonai [pav. O4]	Akumulatoriaus temperatūra yra už leistino temperatūros intervalo ribų.	→ Palaukite, kol akumulatoriaus temperatūra bus vėl tarp 0 °C – + 45 °C.
	Tarp aukštąją akumulatoriaus kontaktų yra vandens lašų arba drėgmės.	→ Pašalinkite vandens lašus / drėgmę sausa šluoste.
	Užblokuotas variklis.	→ Pašalinkite kliūtį. Vėl paleiskite.
Aukštąją neįsijungia arba sustoja. Klaidos šviesos diodas ㉑ mirksi raudonai [pav. O4]	Sugedęs gaminys.	→ Kreipkitės į GARDENA servisą.
Aukštąją neįsijungia arba sustoja. Klaidos šviesos diodas ㉑ nešviečia [pav. O4]	Akumulatorius nėra visiškai įstatytas į akumulatoriaus laikiklį.	→ Į akumulatoriaus laikiklį iki galo įstatykite akumuliatorių, kad jis girdimai užsifiksuotų.
	Sugedęs akumulatorius.	→ Pakeiskite akumuliatorių.
	Sugedęs gaminys.	→ Kreipkitės į GARDENA servisą.

Problema	Galima priežastis	Sutrikimo / gedimo pašalinimas
Įkrovimo procesas neįmanomas. Akumuliatoriaus įkrovimo indikatorius  šviečia be perstojo [pav. 03]	Neįstatytas (netinkamai įstatytas) akumuliatorius.	→ Tinkamai įstatykite akumuliatorių į kroviklį.
	Nešvarūs akumuliatoriaus kontaktai.	→ Išvalykite akumuliatoriaus kontaktus (pvz., keletą kartų įjungiant ir išjungiant akumuliatorių. Jei reikia, pakeiskite akumuliatorių).
	Akumuliatoriaus temperatūra yra už leistino įkrovimo temperatūros intervalo ribų.	→ Palaukite, kol akumuliatoriaus temperatūra bus vėl tarp 0 °C – +45 °C.
	Sugedęs akumuliatorius.	→ Pakeiskite akumuliatorių.
Akumuliatoriaus įkrovimo indikatorius  nešviečia [pav. 03]	Neįkištas (netinkamai įkištas) kroviklio kištukas.	→ (Visiškai) įkiškite kištuką į kištukinį lizdą.
	Sugadinti kištukinis lizdas, maitinimo kabelis arba kroviklis.	→ Patikrinkite tinklo įtampą. Jei reikia, kroviklį turi patikrinti įgaliotas prekybos atstovas arba GARDENA servisas.



PASTABA: Kitų sutrikimų / gedimų atveju kreipkitės į GARDENA serviso centrą. Remontą gali atlikti tik GARDENA serviso centrai bei specializuoti prekybininkai, kuriuos įgalioja firma GARDENA.

7. TECHNINIAI DUOMENYS

Akumuliatorinė aukštąpjavė	Vienetas	Vertė (gaminys 14770)
Grandinės greitis	m/s	3,8
Pjovimo juostos ilgis	mm	200
Grandinės tipas	px	90
Alyvos bakelio tūris	cm ³	60
Teleskopinio vamzdžio ištraukimo sritis	cm	0 – 50
Svoris (įsk. akumuliatorių)	kg	3,5
Garso slėgio lygis $L_{pA}^{1)}$ Neapibrėžtis k_{pA}	dB (A)	73 3
Garso galios lygis $L_{WA}^{1)}$; išmatuotas/garantuotas Neapibrėžtis k_{WA}	dB (A)	90 / 93 3
Plastakos ir rankos vibracija $a_{vhw}^{2)}$ Neapibrėžtis k_{vhw}	m/s ²	1 1,5

Matavimo metodai pagal: ¹⁾ DIN EN ISO 22868 ²⁾ DIN EN ISO 22867 / S.I. 2001 No. 1701



PASTABA: Nurodyta vibracijos emisijos vertė buvo išmatuota remiantis standartizuotu bandomo metodu ir ją galima naudoti atliekant palyginimą su kitais elektriniais įrankiais. Šią vertę taip pat galima naudoti preliminariai įvertinant poveikį. Vibracijos emisijos vertė faktinio elektrinio įrankio naudojimo metu gali keistis.

Sistemos akumuliatorius	Vienetas	Vertė (PBA 18V 2,5Ah W-B)	
Akumuliatoriaus įtampa	V (DC)	18	
Akumuliatoriaus talpa	Ah	2,5	
Elementų (ličio jonų) skaičius		5	
Tinkami sistemos POWER FOR ALL akumuliatorių krovikliai		AL 1810 CV / AL 1815 CV / AL 18V-20 / AL 1830 CV / AL 1880 CV / AL 18V-44	
Akumuliatoriaus kroviklis	Vienetas	Vertė (AL 1810 CV)	Vertė (AL 18V-20)
Tinklo įtampa	V (AC)	220 – 240	220 – 240
Tinklo dažnis	Hz	50 – 60	50 – 60
Vardinė galia	W	26	50
Akumuliatoriaus įkrovimo įtampa	V (DC)	18	18
Maks. akumuliatoriaus įkrovimo srovė	mA	1000	2000
Akumuliatoriaus įkrovimo trukmė (apytikslė)			
PBA 18V 2,0Ah W-B	min.	124	64
PBA 18V 2,5Ah W-B	min.	154	79
PBA 18V 4,0Ah W-C	min.	244	124
Leidžiama akumuliatoriaus temperatūra įkrovimo metu	°C	0 – 45	0 – 45

Akumuliatoriaus kroviklis	Vienetas	Vertė (AL 1810 CV)	Vertė (AL 18V-20)
Svoris	g	170	210
Apsaugos klasė		□ / II	□ / II
Tinkami sistemos POWER FOR ALL akumuliatoriai		PBA 18V	PBA 18V
GARDENA Atsarginė grandinė ir pjovimo juosta	Grandinė ir pjovimo juosta pakeitimui.		gaminys 4048
GARDENA Atsarginė grandinė	Grandinė pakeitimui.		gaminys 4049
GARDENA Grandininio pjūklų alyva	Grandinei tepti.		gaminys 6006
GARDENA Sistemos akumuliatorius	Akumuliatorius papildomam veikimo laikui arba keitimui.		gaminys 14903 gaminys 14905
PBA 18V/45 P4A PBA 18V/72 P4A			
GARDENA Akumuliatoriaus greito įkrovimo kroviklis	Greitai įkrauti GARDENA sistemos POWER FOR ALL akumuliatoriams PBA 18V..W-..		gaminys 14901
AL 1830 CV P4A			

8. PRIEDAI/ATSARGINĖS DALYS

9. SERVISAS

Techninės priežiūros tarnybos kontaktinę informaciją rasite galiniame viršelyje ir internete:

- Lietuva: <https://www.gardena.com/lt/pagalba/>

LV Atzarotājs ar akumulatoru un teleskopisko kātu

1. DROŠĪBAS NORĀDĪJUMI	166
2. MONTĀŽA	168
3. LIETOŠANA	168
4. APKOPE	169
5. UZGLABĀŠANA	170
6. KĻŪDU NOVĒRŠANA	170
7. TEHNISKIE DATI	170
8. PIEDERUMI/REZERVES DAĻAS	171
9. SERVISS	171

Originālās instrukcijas tulkojums.



Šo izstrādājumu nedrīkst lietot personas (ieskaitot bērnus) ar ierobežotām psihiskām un garīgām spējām un nepietiekošu pieredzi un/vai nepietiekošām zināšanām; šādas personas drīkst lietot izstrādājumu tikai par drošību atbildīgas personas uzraudzībā vai pēc tādas personas instrukcijām par izstrādājuma lietošanu. Bēniem jābūt uzraudzībā, lai nodrošinātu, ka viņi nespēlējas ar izstrādājumu. Mēs iesakām ar izstrādājumu strādāt tikai personām, kas ir sasniegušas 16 gadu vecumu.

Lietošana atbilstoši noteiktajam mērķim:

GARDENA atzarotājs ir paredzēts koku, dzīvzogu, krūmu un ceru ar zariem, kuru maks. diametrs nepārsniedz 8 cm, atzarošanai privātajos dārzos un daildārzos.

Izstrādājums nav paredzēts darbam nepārtrauktā režīmā.



BĪSTAMI! Miesas bojājums!

→ Atzarotāju nedrīkst izmantot koku gāšanai. Zarus zāgēt pa atsevišķiem posmiem, lai Jūs nesavainotu kritoši zari vai arī no zemes atsitušies nozāgētie zari. Nogriežot zaru nestāviet zem tā. Nelietojiet diķu kopšanai.

1. DROŠĪBAS NORĀDĪJUMI

SVARĪGI!

Lūdzu, uzmanīgi izlasiet un rūpīgi uzglabājiet šo lietošanas instrukciju.

Simboli uz izstrādājuma:



UZMANĪBU!

Uzmanīgi izlasiet lietotāja norādījumus, lai pārliecinātos, ka pārzināt visas kontrolierīces un to funkcijas.



Nēsāt acu un dzirdes aizsargus.



Dzīvības apdraudējums, ko rada strāvas trieciens! Stāviet vismaz 10 m attālumā no strāvas kabeļiem.



Vienmēr valkājiet aizsargcimdus.



Vienmēr valkājiet drošības apavus, kas aizsargā pret paslīdēšanu.



Vienmēr valkājiet aizsargķiveri.



Nepakļaujiet ierīci lietus iedarbībai.



Ķēdes darbības virziens.



Attiecībā uz lādētāju: Ja vads ir bojāts vai sagriezts, nekavējoties atslēdziet kontaktdakšu no tīkla.

Vispārīgie drošības norādījumi

Vispārīgie drošības norādījumi elektroinstrumentiem



BRĪDINĀJUMS!

Izlasiet visus drošības norādījumus, instrukcijas, attēlus un tehniskos datus, ar kādiem šis elektroinstrumenti ir aprīkoti. Drošības norādījumu un instrukciju neievērošanas rezultātā iespējams elektriskais trieciens, uzliesmošanās un/vai smagi savainojumi.

Uzglabājiet visus drošības norādījumus un instrukcijas turpmākai lietošanai. Drošības nodarījumos lietotais jēdziens „Elektroinstrumenti” attiecas uz elektroinstrumentiem, kas strādā no tīkla (ar tīkla kabeli), un elektroinstrumentiem, kas strādā no akumulatora (bez tīkla kabeļa).

1) Darba drošība

- Uzturiet darba zonu tīrā un labi apgaismotā stāvoklī.**
Nekārtība un neapgaismotas darba zonas var kļūt par negadījumu cēloni.
- Nestrādājiet ar elektroinstrumentu sprādzienbīstamā vidē, kur ir uzliesmojoši šķidrums, gāzes vai putekļi.**
Elektroinstrumenti ražo dzirksteles, kas vai uzliesmot putekļus vai tvaikus.
- Elektroinstrumenta lietošanas laikā bērniem un citām personām jāatrodas drošā attālumā.**
Uzmanības novēršanas gadījumā Jūs varat zaudēt kontroli pār ierīci.

2) Elektriskā drošība

- Elektroinstrumenta pieslēgšanas kontaktdakšai jāder rozetē. Kontaktdakšā nedrīkst veikt nekādas modifikācijas. Kopā ar iezemētiem elektroinstrumentiem neizmantojiet adapterus.** *Neizmainītas kontaktdakšas un piemērotas rozetes mazina elektriska trieciena risku.*
- Izvaieties no kontakta ar iezemētām virsmām, tādām kā caurules, apkures sistēmas, plītis un ledusskapji.** *Ja Jūsu ķermenī ir iezemēts, pastāv paaugstināts risks saņemt elektrisku triecienu.*
- Sargājiet elektroinstrumentu un lietus un mitruma.** *Ūdens nokļūšana elektroinstrumentā paaugstina elektriska trieciena risku.*
- Neizmantojiet pieslēgšanas vadu neparedzētiem mērķiem – elektroinstrumenta pārveidai vai pakabināšanai, kā arī kontaktdakšas izvilkšanai no rozetes. Sargājiet kabeli no karstuma, eļļas, asām malām vai kustīgām ierīces detaļām. Bojāti vai sapinušies kabeļi paaugstina elektriska trieciena risku.**
- Ja jūs strādājat ar elektroinstrumentu ārā, izmantojiet pagarināšanas vadus, kas arī ir piemēroti darbam ārpus telpām. Ja tiek izmantots pagarināšanas vads, kas ir piemērots darbam ārpus telpām, tiek mazināts elektriskā trieciena risks.**

f) Ja nav iespējams no elektroinstrumenta lietošanas mitrā vidē, izmantot noplūdes strāvas aizsargierīci. Noplūdes strāvas aizsargierīces izmantošana mazina elektriska trieciena risku.

3) Cilvēku drošība

- Esiet uzmanīgi un piesardzīgi, uzmanieties, ko Jūs darāt, un rīkojieties saprātīgi darbā ar elektroinstrumentu. Nelietojiet elektroinstrumentu, ja esat noguris vai slims vai arī atrodaties narkotisko vielu vai alkohola reibumā, kā arī tad, ja pirms tam esat lietojis medikamentus.** *Vismazākā nevēriba, strādājot ar elektroinstrumentu, var izraisīt smagas pakāpes miesas bojājumu gūšanu.*
- Vienmēr izmantojiet individuālos aizsardzības līdzekļus un aizsargbrilles.** *Individuālo aizsardzības līdzekļu, tādu kā putekļu maskas, neslidošu apavu, ķiveres vai austiņu izmantošana elektroinstrumenta darba laikā mazina ievainojumu gūšanas risku.*
- Nepieļaujiet ierīces nekontrolētu pieņemšanas ekspluatācijā. Pirms pieslēdzat elektroinstrumentu elektrotīklam un/vai akumulatoram vai pārnesat elektroinstrumentu, pārliecinieties, ka tas ir izslēgts. Ja elektroinstrumenta pārveidāšanas laikā Jūsu pirksts atrodas uz slēdža vai Jūs pieslēdzat ieslēgtu ierīci elektrotīklam, iespējams gūt savainojumus.**
- Pirms pieslēgt elektroinstrumentu, aizvāciet regulēšanas rīkus un skrūvgriežus.** *Rīks vai atslēga, kas atrodas kādā kustīgā ierīces daļā, var izraisīt ievainojumus.*
- Izvaieties no neierastām ķermeņa pozām. Darba laikā vienmēr saglabājiet stabilu, drošu stāju un līdzsvaru.** *Tas ļaus Jums labāk kontrolēt elektroinstrumentu negaidītās situācijās.*
- Valkājiet piemērotus apģērbus. Nevalkājiet vaļīgus apģērbus vai rotaslietas. Turiet matus, apģērbus un cimdus drošā attālumā no kustīgām detaļām.** *Kustīgas detaļas var ievilkēt vaļīgus apģērbus, rotaslietas vai garus matus.*
- Ja ir iespēja uzmontēt putekļu nosūkšanas un savākšanas ierīces, pieslēdziet un lietojiet tās pareizi.** *Putekļu nosūcēja izmantošana var mazināt riskus, ko izraisa putekļi.*
- Neradiet nepareizas drošības ilūziju un nepārkāpiet elektroinstrumenta drošības noteikumus – arī tad, ja pēc ilgstošas lietošanas pārzināt elektroinstrumenta lietošanu.** *Neuzmanīga rīcība vienā acimirkli var radīt smagas traumas.*

4) Elektroinstrumenta lietošana un apkope

- Nepārslogojiet ierīci. Izmantojiet darbam piemērotu elektroinstrumentu.** *Ar piemērotu elektroinstrumentu Jūs varat labāk un drošāk strādāt norādītajā veikspējas diapazonā.*
 - Nelietojiet elektroinstrumentu, ja tā slēdzis ir bojāts.** *Elektroinstrumenti, vai vairs nav iespējams ne ieslēgt, ne izslēgt, ir bīstami un nekavējoties jānodod remontam.*
 - Izvelciet kontaktdakšu no rozetes un/vai izņemiet akumulatoru, pirms veikt iestatījumus ierīcē, nomainīt piederumus vai novietot ierīci uzglabāšanai.** *Šie pasākumi palīdz novērst elektroinstrumenta nekontrolētu palaišanu.*
 - Nelietotus elektroinstrumentus uzglabājiet bērniem nepieejamā vietā. Neļaujiet strādāt ar ierīci cilvēkiem, kas nav iepazinūšies ar darba kārtību un nav izlasījuši šīs instrukcijas. Ja elektroinstrumentus lieto personas bez attiecīgas pieredzes, tas var būt bīstami.**
 - Rūpīgi kopjiet elektroinstrumentus. Pārbaudiet, vai kustīgas detaļas nevainojami darbojas un neiespiežas, vai detaļas nav nolauztas vai bojātas, kas varētu ierobežot elektroinstrumenta funkcionēšanu. Pirms ierīces lietošanas nododiet bojātas detaļas remontam.** *Elektroinstrumentu slikta apkope ir daudzu nelaimes gadījumu cēlonis.*
 - Griešanas instrumentiem jābūt asiem un tīriem.** *Ar rūpīgi koptiem griešanas instrumentiem ar asām griešanas malām mazāk aizķeras un ar tiem ir vieglāk strādāt.*
 - Lietojiet elektroinstrumentu, piederumus, rezerves daļas un rīkus atbilstoši šīm instrukcijām. Ņemiet vērā arī darba nosacījumus un izpildāmos darbus. Ja elektroinstrumenti tiek lietoti neparedzētiem mērķiem, var rasties bīstamas situācijas.**
 - Nodrošiniet, lai rokturi un rokturu virsmas būtu sausas, tīras un uz tām nebūtu eļļas un smērvielas. Slideni rokturi un rokturu virsmas neļauj veikt elektroinstrumenta drošu vadību un kontroli neparedzamās situācijās.**
- #### 5) Akumulatora instrumenta lietošana un apkope
- Uzlādējiet akumulatorus tikai ar lādētājiem, kurus iesaka ražotājs.** *Ja ar lādētāju, kas paredzēts noteiktam akumulatora veidam, tiek lādēti citi akumulatori, rodas uzliesmošanas risks.*
 - Izmantojiet elektroinstrumentos tikai speciāli paredzētus akumulatorus.** *Nepiemērotu akumulatoru lietošana var izraisīt ievainojumu gūšanas un uzliesmošanas risku.*
 - Nelietotu akumulatoru turiet drošā attālumā no saspraudēm, monētām, atslēgām, skrūvēm un citiem maziem metāla priekšmetiem, kas var izraisīt kontaktu pārvienošānu.** *Īsslēgums starp akumulatora kontaktiem var izraisīt apdegumus vai uzliesmošanos.*
 - Nepareizas lietošanas gadījumā no akumulatora var iznākt šķidrums. Izvaieties no kontakta ar to. Nejausa kontakta gadījumā kārtīgi noskalojiet ar ūdeni. Ja šķidrums nonāk acīs, griezties pie ārsta. Izplūstošs akumulatora šķidrums var izraisīt ādas iekaisumus vai apdegumus.**
 - Nelietojiet bojātu vai izmainītu akumulatoru.** *Bojāti vai izmainīti akumulatori var darboties neparedzami un izraisīt ugunsgrēku, sprādzienu vai radīt miesas bojājumu gūšanas riskus.*
 - Nepakļaujiet akumulatoru uguns vai augstas temperatūras ietekmei.** *Uguns vai temperatūra virs 130 °C var radīt sprādzienu.*

- g) Ievērojiet visas instrukcijas par akumulatora uzlādi un nekādā gadījumā nelādējiet akumulatoru vai akumulatora instrumentu ārpus lietošanas instrukcijā norādītā temperatūras diapazona.

Nepareiza uzlāde ārpus temperatūras diapazona var sabojāt akumulatoru vai paaugstināt uzliesmošanas risku.

6) Serviss

- a) Uzticiet elektroinstrumenta remontu tikai kvalificētiem speciālistiem. Remontam jāizmanto tikai oriģinālās rezerves daļas.

Tas ļauj garantēt elektroinstrumenta drošību.

- b) Nekādā gadījumā neveiciet bojātu akumulatoru apkopi.

Jebkāda veida akumulatoru apkopi atļauts veikt tikai ražotājam vai pilnvarotam klientu apkalpošanas uzņēmumam.

Nacionālie normatīvie akti var noteikt ierobežojumus attiecībā uz atzarotāja izmantošanu.

Pārbaudiet izstrādājumu pirms lietošanas un pēc nokrišanas vai cita veida grūdieniem, lai noteiktu, vai ierīcē nav radušies būtiski bojājumi vai defekti.

Drošības norādījumi atzarotājam

- a) Turiet visas ķermeņa daļas drošā attālumā no ķēdes. Kad ķēde darbojas, nemēģiniet izņemt nogrieztu vai turēt griežamo materiālu.

Pēc slēdža izslēgšanas ķēde turpina griezties. Vismazākā nevērība, strādājot ar atzarotāju, var izraisīt smagas pakāpes miesas bojājumu gūšanu.

- b) Pārnēsiet atzarotāju aiz roktura, ķēdei esot izslēgtai un nenovietojiet pirkstus jaudas slēdža tuvumā. Pareiza atzarotāja pārnēsāšana samazina nejausības iespējamību un šādi izraisītu ķēdes radītu traumu risku.

Pareizi strādājot ar atzarotāju, varat samazināt miesas bojājumu gūšanas risku, ko rada ķēde.

- c) Izņemot nosprūdušu nogrieztu materiālu vai veicot apkopes darbus, pārliecinieties, vai visi jaudas slēdži ir izslēgti un akumulatoru bloks ir izņemts vai atvienots. Atzarotāja nejausa ieslēgšanās nosprūduša nogrieztā materiāla izņemšanas vai apkopes laikā var radīt smagas traumas.

- d) Izņemot nosprūdušu nogrieztu materiālu vai veicot apkopes darbus, pārliecinieties, vai visi jaudas slēdži ir izslēgti un ieslēgšanas bloķētājs ir aktivizēts. Atzarotāja nejausa ieslēgšanās nosprūduša nogrieztā materiāla izņemšanas vai apkopes laikā var radīt smagas traumas.

- e) Turiet atzarotāju tikai aiz izolētajām rokturu virsmām, jo ķēde var nonākt saskarē ar slēptiem vadiem.

Ķēdes nonākšana saskarē ar spriegumu vadošu kabeli var novadīt spriegumu uz ierīces metāla daļām un izraisīt strāvas triecienu.

- f) Nodrošiniet, lai griešanas zonā nebūtu neviena vada.

Vadi var būt noslēpti kokos, un ar ķēdi iespējams nejausi tajos iegriezt.

- g) Nelietojiet atzarotāju sliktos laika apstākļos – īpaši, ja pastāv negaisa risks. Tas samazina zibens spēriena risku.

Tas samazina zibens spēriena risku.

Tas samazina zibens spēriena risku.

Tas samazina zibens spēriena risku.

Tas samazina zibens spēriena risku.

Tas samazina zibens spēriena risku.

Tas samazina zibens spēriena risku.

Tas samazina zibens spēriena risku.

Tas samazina zibens spēriena risku.

Tas samazina zibens spēriena risku.

Tas samazina zibens spēriena risku.

Tas samazina zibens spēriena risku.

Tas samazina zibens spēriena risku.

Tas samazina zibens spēriena risku.

Tas samazina zibens spēriena risku.

Tas samazina zibens spēriena risku.

Tas samazina zibens spēriena risku.

Tas samazina zibens spēriena risku.

Tas samazina zibens spēriena risku.

Tas samazina zibens spēriena risku.

Tas samazina zibens spēriena risku.

Tas samazina zibens spēriena risku.

Tas samazina zibens spēriena risku.

Tas samazina zibens spēriena risku.

Tas samazina zibens spēriena risku.

Tas samazina zibens spēriena risku.

Tas samazina zibens spēriena risku.

Tas samazina zibens spēriena risku.

Tas samazina zibens spēriena risku.

Tas samazina zibens spēriena risku.

Tas samazina zibens spēriena risku.

Tas samazina zibens spēriena risku.

Tas samazina zibens spēriena risku.

Tas samazina zibens spēriena risku.

Tas samazina zibens spēriena risku.

Tas samazina zibens spēriena risku.

Tas samazina zibens spēriena risku.

Tas samazina zibens spēriena risku.

Tas samazina zibens spēriena risku.

Tas samazina zibens spēriena risku.

Tas samazina zibens spēriena risku.

Tas samazina zibens spēriena risku.

Tas samazina zibens spēriena risku.

Tas samazina zibens spēriena risku.

Tas samazina zibens spēriena risku.

Tas samazina zibens spēriena risku.

Tas samazina zibens spēriena risku.

Tas samazina zibens spēriena risku.

Tas samazina zibens spēriena risku.

Tas samazina zibens spēriena risku.

Tas samazina zibens spēriena risku.

Tas samazina zibens spēriena risku.

Tas samazina zibens spēriena risku.

Tas samazina zibens spēriena risku.

Tas samazina zibens spēriena risku.

Tas samazina zibens spēriena risku.

Tas samazina zibens spēriena risku.

Tas samazina zibens spēriena risku.

Tas samazina zibens spēriena risku.

Tas samazina zibens spēriena risku.

Tas samazina zibens spēriena risku.

Tas samazina zibens spēriena risku.

- Pirms lietošanas vienmēr pārbaudiet akumulatoru lādētāju, tostarp kabeli un kontaktspraudni. Nelietojiet akumulatora lādētāju, ja pamanāt bojājumus. Neatveriet akumulatora lādētāju patstāvīgi; uzticiet remontdarbu veikšanu tikai kvalificētiem darbiniekiem, izmantojot oriģinālās rezerves daļas. Bojāti akumulatora lādētāji, kabeli un kontaktspraudņi palielina elektriskās strāvas triecienu risku.

- Neizmantojiet akumulatora lādētāju uz viegli uzliesmojošām virsmām (piemēram, uz papīra, tekstilizstrādājumiem utt.) vai degspējīgā vidē. Pastāv aizdegšanās risks, jo uzlādes laikā akumulatora lādētājs sakarst.

- Ja nepieciešams nomainīt savienojuma kabeli, tas jāveic uzņēmumam GARDENA vai pilnvarotam GARDENA elektroinstrumentu apkopes dienestam, lai izvairītos no drošības apdraudējuma.

- Šie brīdinājumi par drošību attiecas tikai uz 18 V litija jonu akumulatoriem, kas paredzēti POWER FOR ALL sistēmai.

- Uzlādējiet akumulatorus tikai ar ražotāja ieteiktiem akumulatoru lādētājiem. Akumulatora lādētājs, kas piemērots vienam akumulatoru veidam, var radīt aizdegšanās risku, ja to izmanto cita veida akumulatoram.

- Ja akumulators ir bojāts vai tiek izmantots nepareizi, var arī izplūst tvaiki. Pārliecinieties, ka vieta ir labi vēdināma, un vērsieties pēc medicīniskās palīdzības, ja parādās kādi nevēlami simptomi. Tvaiki var kairināt elpceļus.

- Ja akumulators ir bojāts, var izplūst šķidrums un samitrināt līdzās esošos priekšmetus. Pārbaudiet ietekmētās daļas. Notīriet tās vai nomainiet, ja nepieciešams.

- Ja akumulatoru izmanto nepareizi vai tas tiek bojāts, var izplūst uzliesmojošs šķidrums; izvairieties no saskares ar to. Ja nejausi notiek saskare, noskalojiet skarto vietu ar ūdeni. Ja šķidrums iekļūst acīs, vērsieties pēc medicīniskās palīdzības. No akumulatora iztecējis šķidrums var izraisīt kairinājumu vai apdegumus.

- Izmantojiet akumulatoru tikai POWER FOR ALL sistēmas partneruzņēmumu izstrādājumos. Ar POWER FOR ALL zīmi apzīmēti 18 V akumulatori ir pilnībā saderīgi ar šādu aprīkojumu: 18 V POWER FOR ALL sistēmas partneruzņēmumu izstrādājumiem.

- Ievērojiet ieteikumus par akumulatoriem, kas ietverti jūsu ierīces lietošanas rokasgrāmatā. Tas ir vienīgais veids, kā droši darbināt akumulatoru un ierīci un aizsargāt akumulatorus no bīstamas pārslodzes.

- Uzlādējiet akumulatorus tikai ar ražotāja vai POWER FOR ALL sistēmas partneru ieteiktajiem akumulatoru lādētājiem. Akumulatora lādētājs, kas ir piemērots noteikta veida akumulatoram, rada ugunsbīstamību, ja to lieto kopā ar citiem akumulatoriem (akumulatora tips: PBA 18 V u.c./Saderīgi akumulatoru lādētāji: AL 18 u.c.).

- Akumulators piegādes laikā ir daļēji uzlādēts. Lai panāktu maksimālu akumulatora veikspēju, pirms tā pirmās lietošanas reizes pilnībā uzlādējiet akumulatoru ar akumulatoru lādētāju.

- Glabājiet akumulatorus bērniem nepieejamā vietā. Neatveriet akumulatoru. Var rasties issavienojums.

- Neizrasieliet akumulatora ierīci. Kad akumulators netiek izmantots, turiet to drošā attālumā no metāla priekšmetiem, piemēram, papīra saspaudzēm, monētām, atslēgām, naglām, skrūvēm un citiem nelieliem metāla priekšmetiem, kas var savienot kontaktus. Akumulatora spaiļu savienošana var radīt apdegumus vai aizdegšanos.

- Akumulatora kontakti pēc lietošanas var būt karsti. Izņemot akumulatoru, pievērsiet uzmanību karstajiem kontaktiem.

- Akumulatoru var sabojāt ar smailiem priekšmetiem, piemēram, naglu vai skrūvgriezi, vai ārēja spēka iedarbībā. Var rasties iekšējs issavienojums, izraisot akumulatora aizdegšanos, dūmošanu, sprādzienu vai pārkaršanu.

- Nekad neveiciet bojātu akumulatoru apkopi. Visu veidu akumulatoru tehnisko apkopi drīkst veikt tikai ražotājs vai pilnvaroti apkopes dienesti.

-  Aizsargājiet akumulatoru pret karstumu, tai skaitā pret ilgstošu saules gaismas iedarbību, pret uguni, netīrumiem, ūdeni un mitrumu. Var rasties sprādziens un issavienojums.

- Lietojiet un uzglabājiet akumulatoru tikai apkārtējās vides temperatūrā no -20 °C līdz +50 °C. Piemēram, vasaras laikā neatstājiet akumulatoru automašīnā. Ja temperatūra ir < 0 °C, veikspēja var samazināties atkarībā no ierīces.

- Uzlādējiet akumulatoru tikai apkārtējās vides temperatūras diapazonā no 0 °C līdz +35 °C. Uzlāde ārpus pieļaujamā temperatūras diapazona var sabojāt akumulatoru un palielināt aizdegšanās risku.

- Pēc lietošanas ļaujiet akumulatoram atdzist vismaz 30 minūtes, pirms veicat tā uzlādi vai novietojat glabāšanā.

Elektriskā drošība

-  **BĪSTAMI! Sirds apstāšanās!**

Šis izstrādājums darba laikā rada elektromagnētisko lauku. Šis lauks noteiktos apstākļos var ietekmēt pasīvu vai aktīvu medicīnisko implantātu funkcionēšanu. Lai nepieļautu tādas situācijas, kurās cilvēki var gūt smagus vai nāvīgus ievainojumus, cilvēkiem ar medicīnisko implantātu pirms izstrādājuma lietošanas ieteicams konsultēties ar ārstu vai implantāta ražotāju.

Lādētāju pieslēgt tikai pie tehnisko datu plāksnītē norādītā maiņsprieguma. Nekādā gadījumā nedrīkst pievienot zemējuma kabeli nevienai izstrādājuma daļai. Nelietojiet izstrādājumu negaisa riska gadījumā.

Aizsargājiet akumulatora kontaktus no mitruma.

Papildus drošības norādījumi

Brīdinājumi par akumulatoru un akumulatoru lādētāju drošību

-  Izlasiet visus drošības brīdinājumus un norādījumus. Neievērojot brīdinājumus un norādījumus, var rasties elektrotrauma, aizdegšanās un/vai smagas traumas.

- Glabājiet šos norādījumus drošā vietā. Izmantojiet akumulatora lādētāju tikai tad, ja pārzināt visas tā funkcijas un spējat tās izmantot bez ierobežojumiem, vai arī esat saņēmuši atbilstošus norādījumus.

- Nelietojiet izstrādājumu sprādzienbīstamā vidē.

- Uzraugiet bērnus lādētāja lietošanas, tīrīšanas un apkopes laikā. Tas nepieciešams, lai bērni nerotātos ar akumulatora lādētāju.

- Uzlādējiet tikai POWER FOR ALL sistēmas PBA tipa 18 V litija jonu akumulatorus, sākot ar 1,5 Ah ietilpību (vismaz 5 akumulatora elementu). Akumulatora spriegumam jāatbilst akumulatora lādētāja uzlādes spriegumam. Neuzlādējiet neuzlādējamus akumulatorus. Pretējā gadījumā pastāv aizdegšanās un sprādziena risks.

-  Izmantojiet akumulatoru lādētāju tikai slēgtās un sausās telpās. Ūdens iekļūšana akumulatora lādētājā palielina elektriskās strāvas triecienu risku.

- Gādājiet, lai akumulatora lādētājs ir tīrs. Netīrumi var izraisīt elektriskās strāvas triecienu risku.

Individuālā drošība



BĪSTAMI! Nosmakšanas risks!

Mazas detaļas var viegli norīt. Polietilēna maisiņš rada nosmakšanas risku maziem bērniem. Montāžas darbu izpildes laikā turiet mazus bērnus drošā attālumā.

Atzarotāju lietot tikai tam paredzētajā veidā. Operators vai lietotājs ir atbildīgs par negadījumiem vai riskiem, kas apdraud citas personas vai to īpašumu. Ja teleskopiskā daļa ir izbīdīta, lūdzu, ņemiet vērā, ka palielinātā darba rādiusa dēļ var tikt apdraudētas trešās personas.



BĪSTAMI!

Valkājot dzirdes aizsargierīci un izstrādājuma veidota trokšņa dēļ ir iespējams, ka jūs nedzirdēsiet, ka tuvojās cilvēki.

Vienmēr valkājiet piemērotu apģērbu, cimdus un izturīgus apavus.

Izvairoties no kontakta ar ķēdes eļļu, īpaši ja Jums ir alerģiskas reakcijas.

Pārbaudiet zonu, kur esat paredzējis izmantot atzarotāju, un aizvāciet jebkādas stieples, slēptus strāvas kabeļus un citus svešķermeņus.

Visi regulēšanas darbi (griezējgalvas savēršana, teleskopiskās caurules garuma maiņošana) jāveic, aizsargpārsegam esot uzspauštam, un atzarotāju šo darbību laikā nedrīkst nostatīt uz ķēdes turētāja.

Pirms ierīces lietošanas un pēc spēcīga grūdiņa jāpārbauda, vai ierīcē nav manāmas lūzuma pazīmes vai citi bojājumi un, ja nepieciešams, salabojiet.

Nekad nemēģiniet strādāt ar atzarotāju, kuram trūkst kāda detaļa, vai arī kurā ir veiktas nesankcionētas izmaiņas vai modifikācijas.

Elektroinstrumenta lietošana un apkope

Jums jāzina, kā iespējams izslēgt izstrādājumu ārkārtas gadījumā.

Nekad neturiet atzarotāju aiz aizsargpārsega.

Nelietot atzarotāju, ja ir bojāti tā aizsargpārsegi.

Atzarotāja lietošanas laikā aizliegts izmantot kāpnes.

Lietojiet izstrādājumu tikai stāvot uz stabilas virsmas.

Izvilkt Accu:

- pirms atzarotājs tiek atstāts bez uzraudzības;
- pirms nosprostojuma atbrīvošanas;
- pirms atzarotājam tiek veikta pārbaude vai tas tiek tīrīts vai arī pie tā tiek veikti kādi darbi;
- ja Jūs ar zargriezi trāpat kādam priekšmetam. Atzarotāju drīkst lietot tikai tad, ja pilnībā ir nodrošināts, ka viss atzarotājs atrodas drošā ekspluatācijas stāvoklī;
- ja atzarotājs sāk neparasti stipri vibrēt. Nekavējoties pārbaudiet. Pārlietu liela vibrācija var izraisīt savainojumus.
- pirms nodot izstrādājumu citai personai.



MIESAS BOJĀJUMU GŪŠANAS RISKS!

Nepieskartiess ķēdei.

→ Darba beigās vai pārtraukumos uzlieciet aizsargvāku.

Visiem uzgriežņiem un skrūvēm ir jābūt stingri pievilktām, lai tiktu nodrošināts drošs izstrādājuma ekspluatācijas stāvoklis.

Ja izstrādājums darba laikā ir sakarsis, pirms nodošanas uzglabāšanai ļaujiet izstrādājumam atdzist.

Atzarotāju nedrīkst uzglabāt temperatūrā, kas pārsniedz 35 °C, vai tiešos saules staros.

Neuzglabāt atzarotāju vietās, kurās ir statiskā elektrība.

Uzmanieties no kritoša nogrieznā materiāla.

Strādājiet tikai ar dienas gaismu vai labu apgaismojumu.

2. MONTĀŽA



BĪSTAMI! Miesas bojājums!

Ja izstrādājums sāk darboties nekontrolēti, pastāv grieztu brūču gūšanas risks.

→ Pirms montēt izstrādājumu, izņemiet akumulatoru un uzbīdīet aizsargpārsegu zobenam.

Piegādes komplektā ir kāta zaru zāģis, akumulators, akumulatora lādētājs, ķēde, sliede, aizsargpārsegs kopā ar sešstūra uzgriežņu atslēgu un lieto-tāja rokasgrāmata.

Teleskopiskā kāta montāža [Att. A1/A2]:

1. Iebīdīet teleskopisko cauruli ② līdz ierobežotajam motora blokā ①. To darot, abiem marķējumiem ③ ir jāatrodas iepretim viens otram.
2. Pievelciet pelēko uzgriezni ④.

Plecu siksnas montāža [Att. A3]:



UZMANĪBU!

Jāizmanto klāt pievienotā plecu siksnā.

1. Paplašīniet siksnas mēlīti ④, novietojiet to ap kātu un cieši pieskrūvējiet ar skrūvi ⑤.
2. Iekarīniet karabīni ⑥ pie siksnas mēlītes ④.
3. Ar ātrā aizslēga palīdzību noregulējiet siksnu vēlamajā garumā.

3. LIETOŠANA



BĪSTAMI! Miesas bojājums!

Ja izstrādājums sāk darboties nekontrolēti, pastāv grieztu brūču gūšanas risks.

→ Pirms iestatīt vai transportēt izstrādājumu uzgaidiet, līdz ķēde ir pilnībā apstājusies, izņemiet akumulatoru un uzbīdīet zobenam aizsargpārsegu.

Akumulatora uzlādēšana [Att. O1/O2/O3]:



UZMANĪBU!

→ Ievērojiet tīkla spriegumu! Strāvas avota spriegumam jāsakrīt ar norādēm lādētāja tehnisko datu plāksnītē.

GARDENA atzarotājam, preces nr. 14770-55, akumulators un lādētājs piegādes komplektā nav iekļauti.

Pateicoties viedajam uzlādes procesam, akumulatora uzlādes stāvoklis tiek atpazīts automātiski un atkarībā no akumulatora temperatūras un sprieguma tas tiek lādēts ar optimālu lādēšanas strāvu.

Šādi akumulators tiek saudzēts un, paliekot lādētājā, vienmēr ir pilnībā uzlādēts.

1. Nospiediet atbloķēšanas taustiņu ① un izņemiet akumulatoru ② no akumulatora turētāja ③.
2. Pieslēdziet akumulatora lādētāju ④ tīkla rozetei.
3. Uzbīdīet akumulatora lādētāju ⑤ uz akumulatora ②.

Ja lādētāja akumulatora lādēšanas indikācija ⑥ mirgo zaļā krāsā, akumulators tiek lādēts.

Ja akumulatoru lādēšanas indikācija ⑦ lādētājā pastāvīgi deg zaļā krāsā, tas nozīmē, ka akumulators ir pilnībā uzlādēts (lādēšanas ilgums skat. 7. TEHNISKIE DATI).

4. Lādēšanas laikā regulāri pārbaudiet uzlādes līmeni.

5. Kad akumulators ② ir pilnīgi uzlādēts, varat atvienot akumulatoru ② no lādētāja ④.

Indikāciju elementu nozīme:

Indikācija lādētājā [Att. O3]:

Mirgojošs gaismas signāls akumulatora lādēšanas indikācijā ⑥

Par uzlādes procesu signalizē akumulatora lādēšanas indikācijas ⑥ mirgošana.

Norāde! Uzlādes process ir iespējams tikai tad, ja akumulatora temperatūra ir pieļaujamajā uzlādes temperatūras diapazonā, skat. 7. TEHNISKIE DATI.



Pastāvīgs gaismas signāls akumulatora lādēšanas indikācijā ⑦

Akumulatora lādēšanas indikācijas ⑦ pastāvīgais gaismas signāls signalizē, ka akumulators ir pilnībā uzlādēts vai ka akumulatora temperatūra ir ārpus pieļaujamā uzlādes temperatūras diapazona un tādēļ to nav iespējams uzlādēt. Tiklīdz ir sasniegts pieļaujamais temperatūras diapazons, notiek akumulatora uzlāde.

Bez ievietota akumulatora akumulatora lādēšanas indikācijas ⑦ pastāvīgais gaismas signāls signalizē, ka tīkla kontaktdakša ir ievietota kontaktlīdžda un lādētājs ir gatavs darbam.

Akumulatora lādēšanas stāvokļa indikācija ⑧ izstrādājumā [Att. O4/O14]:

Pēc izstrādājuma iedarbināšanas 5 sekundes tiek rādīta akumulatora lādēšanas stāvokļa indikācija ⑧.

Akumulatora lādēšanas stāvoklis	Akumulatora lādēšanas stāvokļa indikācija
67 – 100 % uzlādēts	①, ② un ③ deg zaļā krāsā
34 – 66 % uzlādēts	④ un ⑤ deg zaļā krāsā
11 – 33 % uzlādēts	⑥ deg zaļā krāsā
0 – 10 % uzlādēts	⑦ mirgo zaļā krāsā

Ja gaismas diode ① mirgo zaļā krāsā, akumulatoru nepieciešams uzlādēt.

Ja kļūdas gaismas diode ② deg vai mirgo, skat. 6. KĻŪDU NOVĒRŠANA.

Kēdes eļļas iepildīšana [Att. O5]:



BĪSTAMI!

Miesas bojājumu gūšana, pārtrūkstot ķēdei, ja ķēde uz turētāja nav pietiekami ieeļļota.

→ **Pirms katras lietošanas reizes pārbaudiet, vai ķēdes eļļa tiek padota pietiekamā daudzumā.**

Ieteicams izmantot **GARDENA Chainsaw Oil, izstr. nr. 6006** vai līdzvērtīgu bioloģisko ķēdes eļļu, ko var iegādāties no attiecīgajiem mazumtirgotājiem.

1. Noskrūvējiet eļļas tvertnes vāku ⑦.
2. Iepildiet ķēžu eļļu iepildes iepildīšanas ierīcī ⑧, līdz kontrollozīņš ⑨ līdz galam ir piepildīts ar eļļu.
3. Atkārtoti uzskrūvējiet iepildīšanas ierīci ⑧ eļļas tvertnes vāku ⑦.
4. Pārbaudiet eļļošanas sistēmu.

Ja ar eļļu tiek nolaistīts izstrādājums, to pēc tam ir rūpīgi jānotīra.

Eļļošanas sistēmas pārbaude [Att. O6]:

→ Pavērsiet zobenu ⑩ pret gaišu koka virsmu, turot to apm. 20 cm attālumā no tās.
Pēc tam, kad ierīce ir darbojusies apmēram minūti, uz virsmas ir jābūt redzamiem izteiktiem eļļas traipiem.



UZMANĪBU!

Ķēdes turētājs ⑫ nekādā gadījumā nedrīkst nonākt saskarē ar smiltīm vai augsni, jo tas izraisa palielinātu ķēdes nodilumu!

Darba pozīcijas:

Atzarotāju var darbināt 2 darba pozīcijās (augšā/apakšā). Lai iegūtu kvalitatīvu griezumam, resnākus zarus ieteicams griezt 2 piegājienos (attēli līdzīgi).

Zāgēšana augšā (resni zari) [Att. O6/O7/O8]:

1. Iezāgējiet zaru no apakšas līdz maks. 1/3 no tā kopējā diametra (ķēde bidās pie priekšējās atduras ⑬).
2. Nozāgējiet zaru no augšas (ķēde velk zaru aiz aizmugurējā attura ⑭).

Zāgēšana apakšā [Att. O6/O9]:

→ Nozāgējiet zaru no augšas (ķēde velk zaru aiz aizmugurējā attura ⑭).

Motora bloka savēršana [Att. O10]:

Motora bloku ⑮ var savērt pa 15° posmiem amplitūdā no 60° līdz -60°.

1. Turiet nospiestus abus oranžos taustiņus ⑯ un sasveriet motora bloku ⑮ vēlamajā virzienā.
2. Atlaidiet abus oranžos taustiņus ⑯ un ļaujiet motora blokam ⑮ nofiksēties.

Teleskopiskās caurules izbīdīšana [Att. O11]:

Teleskopisko cauruli ⑰ bezpakāpju režīmā var izbīdīt uz āru līdz pat 50 cm.

1. Atskrūvējiet oranžo uzgriezni ⑱.
2. Izbīdiet teleskopisko cauruli ⑰ vēlamajā garumā.
3. Atkārtoti pievelciet oranžo uzgriezni ⑱.

Atzarotāja iedarbināšana [Att. O1/O12/O13/O14]:



BĪSTAMI! Miesas bojājums!

Ja tiek atlaistai palaišanas svirai izstrādājums neapstājas, pastāv miesas bojājumu gūšanas risks.

→ **Nedeaktivējiet drošības ierīces vai slēdzus. Piemēram, nenostipriniet palaišanas sviru pie roktura.**

Pirms darba sākšanas ir jāpārbauda, vai ir izpildīti šādi nosacījumi:

- Tvertne ir iepildīta pietiekamā daudzumā ķēžu eļļas, un eļļošanas sistēma ir pārbaudīta (skat. 3. LIETOŠANA).
- Ķēde ir nosprīgota (skat. 4. APKOPE).

Palaišana:

Izstrādājums ir aprīkots ar divu slēdžu drošības ierīci (palaišanas svira ar ieslēgšanas bloķētāju), kas novērš izstrādājuma nejaušu ieslēgšanu.

1. Ievietojiet akumulatoru ⑲ akumulatora turētājā ⑳ tā, lai tas dzirdami nofiksētos.
2. Atveriet aizsargpārsegu fiksatoru ㉑ un noņemiet to no zobena.
3. Turiet atzarotāju ar vienu roku aiz izolētās satveršanas virsmas uz teleskopiskās caurules ㉒ un ar otro roku aiz roktura ㉓.
4. Bīdīet ieslēgšanas bloķētāju ㉔ uz priekšu un pavelciet palaišanas sviru ㉕.
Atzarotājs sāk darboties un 5 sekundes tiek rādīta akumulatora lādēšanas stāvokļa indikācija ㉖.
5. Atlaidiet ieslēgšanas bloķētāju ㉔.

Apturēšana:

1. Atlaidiet palaišanas sviru ㉕.
Atzarotājs apstājas.
2. Uzbīdīet aizsargpārsegu uz zobena un aizveriet to, līdz aizveras fiksators ㉑.
3. Nospiediet atbloķēšanas taustiņu ㉗ un izņemiet akumulatoru ⑲ no akumulatora turētāja ㉘.

4. APKOPE



BĪSTAMI! Miesas bojājums!

Ja izstrādājums sāk darboties nekontrolēti, pastāv grieztu brūču gūšanas risks.

→ **Pirms veikt izstrādājuma tehnisko apkopi uzgaidiet, līdz ķēde ir pilnībā apstājusies, izņemiet akumulatoru un uzbīdīet uz aizsargpārsegu uz zobena.**

Atzarotāja tīrīšana:



BĪSTAMI! Miesas bojājums!

Miesas bojājumu gūšanas risks un izstrādājuma sabojāšanas risks.

→ **Nemazgājiet izstrādājumu ar ūdeni vai ūdens strūklu (īpaši augstspiediena ūdens strūklu).**

→ **Neizmantojiet tīrīšanai ķīmiskas vielas, ieskaitot benzīnu vai šķīdinātājus. Dažas vielas var bojāt svarīgas plastmasas detaļas.**

Ventilācijas atverēm vienmēr jābūt tīrām.

1. Notīriet atzarotāju ar mitru lupatiņu.
2. Tīriet ventilācijas atveres ar mīkstu suku palīdzību (neizmantojiet tīrīšanai skrūvgriežus).
3. Ja nepieciešams ar suku notīriet zobenu.

Akumulatora un akumulatora lādētāja tīrīšana:

Pirms pieslēgt akumulatora lādētāju, pārliecinieties, kas akumulatora un akumulatora lādētāja virsmas un kontakti ir tīri un sausi.

Nemazgājiet zem tekoša ūdens.

→ **Akumulatora lādētājs:** Kontakta un plastmasas detaļu tīrīšanai izmantojiet mīkstu un sausu lupatiņu.

→ **Akumulators:** Ik pa laikam ar mīkstu, tīru un sausu otu iztīriet akumulatora ventilācijas spraugas un pieslēgumus.

Ķēdes nosprīgošana [Att. M1/M2/M3/M4]:



APDEGUMU GŪŠANAS RISKS!

Pārāk stingri nosprīgota ķēde var izraisīt motora pārslodzi un bojājumu rašanos tajā, kurpretī nepietiekams nosprīgojums var izraisīt ķēdes nobīdīšanos no slīdes. Pareizi nosprīgota ķēde nodrošina izcilas zāgēšanas īpašības, optimālu akumulatora darbības ilgumu, kā arī pagarina ierīces darbību. Tāpēc regulāri pārbaudiet sprīgojumu, jo ķēde ierīces lietošanas laikā var izstiepties (īpaši, ja ķēde ir jauna; pēc pirmās montāžas reizes ir jāpārbauda ķēdes sprīgojums pēc tam, kad ķēdes zāģis dažas minūtes jau ir darbojies).

→ **Tomēr neveiciet ķēdes sprīgošanu uzreiz pēc ierīces lietošanas, bet gan pagaidiet, līdz tā ir atdzisusi.**

Skrūvēm ㉗ paredzētā sešstūra uzgriežņu atslēga ir aizsargpārsegā ㉘.

1. Atskrūvējiet abas skrūves ㉗ (neizskrūvējiet skrūves ㉗!).
2. Paceliet ķēdi ㉘ zobena vidusdaļā ㉚. Spraugai vajadzētu būt apm. 2–3 mm platai.

- Grieziet regulēšanas skrūvi ⑭ pulksteņrādītāju virzienā, ja ķēdes spriegojums ir pārāk vaiļģs.
Grieziet regulēšanas skrūvi ⑭ pretēji pulksteņrādītāju virzienam, ja ķēde ir nospriegota pārāk stipri.
- Atkārtoti pievelciet abas skrūves ⑰.
- Uz apm. 10 sekundēm ieslēdziet atzarotāju.
- Vēlreiz pārbaudiet ķēdes spriegojumu un, ja nepieciešams, piergulējiet to.

5. UZGLABĀŠANA

Eksploatacijas pārtraukšana [Att. O12]:

Uzglabājiet izstrādājumu bērniem nepieejamā vietā.

- Uzbīdīet aizsargpārsegu uz zobena un aizveriet to, līdz aizveras fiksators ⑬.
- Izņemiet akumulatoru.
- Uzlādējiet akumulatoru.
- Notīriet atzarotāju, akumulatoru un akumulatora lādētāju (skat. 4. APKOPE).
- Uzglabājiet atzarotāju, akumulatoru un akumulatora lādētāju sausā, slēgtā un no sala ledarbības aizsargātā vietā.

Izstrādājuma utilizācija:

(saskaņā ar direktīvu 2012/19/ES / S.I. 2013 No. 3113)



Izstrādājumu nedrīkst utilizēt kopā ar parastiem sadzīves atkritumiem. Tas ir utilizējams saskaņā ar vietējam vides aizsardzības prasībām.

SVARĪGI!

→ Nododiet izstrādājumu utilizācijai tuvākajā atkritumu apsaimniekošanas uzņēmumā.

Akumulatora utilizācija:



GARDENA akumulators satur litija jonu šūnas, kas pēc eksploatacijas beigām jāutilizē atsevišķi no sadzīves atkritumiem.

Li-ion SVARĪGI!

→ Nododiet akumulatorus utilizācijai tuvākajā atkritumu apsaimniekošanas uzņēmumā.

- Pilnīgi izlādējiet litija jonu šūnas (griezieties GARDENA servisā).
- Nodrošiniet litija jonu šūnu kontaktus pret issavienojumu.
- Pareizi utilizējiet litija jonu šūnas.

6. KĻŪDU NOVĒRŠANA

⚠ BĪSTAMI! Miesas bojājums!
Ja izstrādājums sāk darboties nekontrolēti, pastāv grieztu brūču gūšanas risks.
 → Pirms novērst izstrādājuma kļūdas uzgaidiet, līdz ķēde ir pilnībā apstājas, izņemiet akumulatoru un uzbīdīet uz zobena aizsargpārsegu.

Ķēdes nomaīņa [Att. M1/M2/M3/T1]:

⚠ BĪSTAMI! Miesas bojājums!
Ķēdes izraisītu grieztu savainojumu gūšana.
 → Nomainot ķēdi, valkāt aizsargcimdus.

Ja griešanas kvalitāte jūtamī pasliktinās (neasa ķēde), ir jānomaina ķēde. Skrūvēm ⑰ paredzētā sešstūra uzgriežņu atslēga ir aizsargpārsegā ⑱.

Atļauts izmantot tikai oriģinālo **GARDENA rezerves ķēdi un ķēdes turētāju, preces nr. 4048** vai **rezerves ķēdi, preces nr. 4049**.

- Izskrūvējiet abas skrūves ⑰.
- Noņemiet vāku ⑳.
- Noņemiet zobenu ㉑ ar ķēdi ㉒.
- Noņemiet ķēdi ㉒ no zobena ㉑.
- Notīriet motora bloku ①, zobenu ㉑ un vāku ㉒. To darot, īpašu uzmanību pievērsiet gumijas blīvējumiem korpusā un vākā ㉒.
- Uzstādiēt uz zobena ㉑ priekšēja attura ㉓ jaunu ķēdi ㉒.
Pārliecinieties, vai ķēde griežas pareizajā virzienā un vai priekšējais atturis ㉓ ir vērsts uz augšu.

- Nolieciet zobenu ㉑ uz motora bloka ① tā, lai tapa ㉒ tiktu vadīta cauri zobenu ㉑ un ķēde ㉒ tiktu aplīkta apkārt piedziņas zobratam ㉑.
- Atkārtoti novietojiet vāku ㉒ uz motora bloka ①. Pievērsiet uzmanību gumijas blīvējumam.
- Atkārtoti viegli pievelciet abas skrūves ⑰.
- Nospriegojiet ķēdi (skat. 4. APKOPE).**

Problēma	Iespējamais cēlonis	Risinājums
Mazs darbības laiks	Ķēde ir nospriegota pārāk stipri.	→ Nospriegojiet ķēdi. (skat. <i>Ķēdes nospriegošana</i>).
	Ķēde nav ieeļļota, jo trūkst eļļas.	→ Uzplūdiēt ķēdes eļļu.
Atzarotāju vairs nav iespējams apturēt	Palaišanas svira aizķeras.	→ Izņemiet akumulatoru un atvienojiet palaišanas sviru.
Neoptimāla griešanas trajektorija	Ķēde ir kļuvusi neasa vai ir bojāta.	→ Nomainiet ķēdi.
Ķēde ir bloķēta	Ķēde ir nospriegota pārāk maz.	→ Nospriegojiet ķēdi.
Atzarotājs spēcīgi vibrē	Ķēde ir nospriegota pārāk maz.	→ Nospriegojiet ķēdi.
Atzarotājs nesāk darboties vai apstājas. Gaismas diode ① mirgo zaļā krāsā [Att. O4]	Akumulators ir tukšs.	→ Uzplūdiēt akumulatoru.
Atzarotājs nesāk darboties vai apstājas. Kļūdas gaismas diode ① deg sarkanā krāsā [Att. O4]	Akumulatora temperatūra ārpus pieļaujamā diapazona.	→ Pagaidiet, līdz akumulatora temperatūra atkal ir robežās no 0 °C līdz +45 °C.
	Nodalījumā starp atzarotāja akumulatora kontaktiem atrodas ūdens pilieni vai mitrums.	→ Nosusiniet ūdens pilienus/ mitrumu ar sausu lupatiņu.
	Motors ir bloķēts.	→ Aizvāciet šķērsli. Iedarbiniet vēlreiz.
Atzarotājs nesāk darboties vai apstājas. Kļūdas gaismas diode ① mirgo sarkanā krāsā [Att. O4]	Izstrādājums ir bojāts.	→ Vērsieties GARDENA servisā.
Atzarotājs nesāk darboties vai apstājas. Kļūdas gaismas diode ① nedeg [Att. O4]	Akumulators nav līdz galam ievietots akumulatora turētājā.	→ Ievietojiet akumulatoru līdz galam turētājā, līdz akumulators dzirdami nokļūst vietā.
	Akumulators ir bojāts.	→ Nomainiet akumulatoru.
	Izstrādājums ir bojāts.	→ Vērsieties GARDENA servisā.
Uzliede nav iespējama. Akumulatora lādēšanas indikācija ① deg bez pārtraukuma [Att. O3]	Akumulators nav uzstādīts (pareizi).	→ Uzstādiēt akumulatoru pareizi uz lādētāja.
	Akumulatora kontakti ir netīri.	→ Notīriet akumulatora kontaktus (piem., vairākas reizes ievietojiet un izņemiet akumulatoru. Ja nepieciešams nomainiet akumulatoru).
	Akumulatora temperatūra ārpus pieļaujamā lādēšanas temperatūras diapazona.	→ Pagaidiet, līdz akumulatora temperatūra atkal ir robežās no 0 °C līdz +45 °C.
Akumulatora lādēšanas indikācija ① nedeg [Att. O3]	Akumulators ir bojāts.	→ Nomainiet akumulatoru.
	Lādētāja tīkla kontaktdakša nav (pareizi) iesprausta.	→ Ievietojiet tīkla kontaktdakšu (līdz galam) kontaktlīdžā.
	Kontaktlīdžā, tīkla kabelis vai lādētājs ir bojāti.	→ Pārbaudiet tīkla spriegumu. Nepieciešamības gadījumā uzticiet lādētāja pārbaudi autorizētam tīgotājam, ar kuru ir noslēgts līgums par klientu apkalpošanu, vai GARDENA servisam.

⚠ NORĀDE: Citu traucējumu rašanās gadījumā, lūdz, griezties tuvākajā GARDENA servisa centrā. Remontu drīkst veikt tikai GARDENA servisa centros vai GARDENA autorizētos specializētajos veikalos.

7. TEHNISKIE DATI

Atzarotājs ar akumulatoru un teleskopisko kātu	Vienība	Vērtība (preces nr. 14770)
Ķēdes darbības ātrums	m/s	3,8
Ķēdes turētāja garums	mm	200
Ķēdes veids	px	90
Eļļas tvertnes tilpums	cm ³	60
Teleskopiskās caurules izbīdīšanas amplitūda	cm	0 – 50

Atzarotājs ar akumulatoru un teleskopisko kātu	Vienība	Vērtība (preces nr. 14770)
Svars (kopā ar akumulatoru)	kg	3,5
Trokšņa spiediena līmenis L_{pA} ¹⁾ Nedrošība k_{pA}	dB (A)	73 3
Skaņas jaudas līmenis L_{WA} ¹⁾ : izmērītais / garantētais Nedrošība k_{WA}	dB (A)	90 / 93 3
Plaukstu un roku vibrācija a_{vhw} ²⁾ Nedrošība k_{vhw}	m/s ²	1 1,5

Mērīšanas metode saskaņā ar: ¹⁾ DIN EN ISO 22868 ²⁾ DIN EN ISO 22867 / S.I. 2001 No. 1701



NORĀDE: Norādītā vibrāciju emisijas vērtība ir izmērīta pēc standarta pārbaudes metodes un to var izmantot elektroinstrumentu salīdzinājumam. Šo vērtību var izmantot arī pagaidu sprādzienbīstamības novērtēšanas procedūrai.

Elektro-instrumenta faktiskās lietošanas laikā vibrāciju emisijas vērtība var būt atšķirīga.

Sistēmas akumulators	Vienība	Vērtība (PBA 18V 2,5Ah W-B)
Akumulatora spriegums	V (DC)	18
Akumulatora jauda	Ah	2,5
Elementu skaits (litija jonu)		5
Piemēroti POWER FOR ALL sistēmas akumulatora lādētāji		AL 1810 CV / AL 1815 CV / AL 18V-20 / AL 1830 CV / AL 1880 CV / AL 18V-44

Akumulatora lādētājs	Vienība	Vērtība (AL 1810 CV)	Vērtība (AL 18V-20)
Tīkla spriegums	V (AC)	220 – 240	220 – 240
Tīkla frekvence	Hz	50 – 60	50 – 60
Nominālā jauda	W	26	50
Akumulatora lādēšanas spriegums	V (DC)	18	18
Maks. akumulatora lādēšanas strāva	mA	1000	2000
Akumulatora lādēšanas laiks (apm.)			
PBA 18V 2,0Ah W-B	min.	124	64
PBA 18V 2,5Ah W-B	min.	154	79
PBA 18V 4,0Ah W-C	min.	244	124
Pieļaujamā akumulatora temperatūra uzlādes laikā	°C	0 – 45	0 – 45
Svars	g	170	210
Aizsardzības klase		□ / II	□ / II
Piemēroti POWER FOR ALL sistēmas akumulatori		PBA 18V	PBA 18V

8. PIEDERUMI/REZERVES DAĻAS

GARDENA Rezerves ķēde un tās turētājs	Ķēde un turētājs nomainībai.	preces nr. 4048
GARDENA Rezerves ķēde	Ķēde nomainībai.	preces nr. 4049
GARDENA Ķēdes zāģu eļļa	Ķēdes eļļošanai.	preces nr. 6006
GARDENA Sistēmas akumulators PBA 18V/45 P4A PBA 18V/72 P4A	Akumulators papildus darba laikam vai nomainībai.	preces nr. 14903 preces nr. 14905
GARDENA Ātrais akumulatoru lādētājs AL 1830 CV P4A	Ātrai POWER FOR ALL sistēmas akumulatoru PBA 18 V..W-.. uzlādei.	preces nr. 14901

9. SERVISS

Skatiet pašreizējo servisa centra kontaktinformāciju aizmugurējā lapā un tiešsaistē:

- <https://www.gardena.com/lv/serviss-un-atbalsts/meklet-veikalu-servisa-centru/>

Deutschland / Germany
GARDENA Manufacturing GmbH
Central Service
Hans-Lorenser-Straße 40
D-89079 Ulm
Produktfragen:
(+49) 731 490-123
Reparaturen:
(+49) 731 490-290
www.gardena.com/de/kontakt

Albania
KRAFT SHPK
Autoshrada Tirane-Dures
Km 7
1051 Tirane
Phone: (+359) 65 877 7821
info@kraft.al

Argentina
ROBERTO C. RUMBO S.R.L.
Predio Norlog
Lote 7
Benavidez, ZC: 1621
Buenos Aires
Phone: (+54) 11 5263-7862
ventas@rumbosrl.com.ar

Armenia
AES Systems LLC
Marshal Babajanyan Avenue 56/2
0022 Yerevan
Phone: (+374) 60 651 651
masisohanyan@icloud.com

Australia
Husqvarna Australia Pty. Ltd.
Locked Bag 5
Central Coast BC
NSW 2252
Phone: (+61) (0) 2 4352 7400
customer.service@husqvarna.com.au

Austria / Österreich
Husqvarna Austria GmbH
Industriezeile 36
4010 Linz
Tel.: (+43) 732 77 01 01-485
www.gardena.com/at/service/beratung/kontakt/

Azerbaijan
Progres Xüsusi Firması
Aliyar Aliyev 212, Baku, Azerbaijan
Sales: +994 70 326 07 14
After-sales: +994 77 326 07 14
www.progress-garden.az
info@progress-garden.az

Bahrain
M.H. Al-Mahroos
BUILDING 208, BLOCK 356,
ROAD 328
Salhiya
Phone: +973 1740 8090
almahroos@almahroos.com

Belarus / Беларусь
OOO «Мастер Гарден»
220118, г. Минск,
улица Шаранговича, дом 7а
Тел.: (+375) 17 257 00 33
mg@mastergarden.by

Belgium
Husqvarna Belgium nv
Gardena Division
Leuvensesteenweg 542
Planet II E
1930 Zaventem
België

Bosnia / Herzegovina
Silk Trade d.o.o.
Poslovna Zona Vila Br. 20
Phone: (+387) 61 165 593
info@silktrade.com.ba

Brazil
Nordtech Maquinas e Motores Ltd.
Avenida Juscelino Kubitschek
de Oliveira Curitiba
3003 Brazil
Phone: (+55) 41 3595-9600
contato@nordtech.com.br
www.nordtech.com.br

Bulgaria
AGROLAND България АД
бул. 8 Декември, № 13
Орбис 5
1700 Студенски град
София
Тел.: (+359) 24 66 6910
info@agroland.eu

Canada / USA
GARDENA Canada Ltd.
125 Edgeware Road
Unit 15 A
Brampton L6Y 0P5
ON, Canada
Phone: (+1) 905 792 93 30
gardena.customerservice@husqvarnagroup.com

Chile
REPRESENTACIONES JICE S.A.
AV. DEL VALLE NORTE 857 PISO 4
HUECHURABA, SANTIAGO, CHILE
Phone: (+56) 2 2414 2600
contacto@jice.cl

China
办公室地址:
上海市长宁区金钟路788号荟聚办公楼D栋7楼
03-05单元
Office Add:
Unit3-5, 7F, Livat Tower D, No.788, Jin Zhong Rd.,
Chang Ning Dist., Shanghai, PRC 200335

Colombia
Equipos de Toyama Colombia SAS
Cra. 68 D No 25 B 86 Of. 618
Edificio Torre Central
Bogota
Phone: +57 (1) 703 95 20 /
+57 (1) 703 95 22
servicioalcliente@toyama.com.co
www.toyama.com.co

Costa Rica
Exim CIA Costa Rica
Calle 25A, B°, Montealegre
Zapote
San José
Costa Rica
Phone: (+506) 2221-5654 /
(+506) 2221-5659
eximcostarica@gmail.com

Croatia
Husqvarna Austria GmbH
Industriezeile 36
4010 Linz
Phone: (+43) 732 77 01 01-485
service.gardena@husqvarnagroup.com

Cyprus
Pantelis Papadopoulos S.A.
92 Athinou Avenue
Athens
10442 Greece
Phone: (+30) 21 0519 3100
info@papadopoulos.com.gr

Czech Republic
Gardena
Service Center Vrbno
c/o Husqvarna
Manufacturing CZ s.r.o.
Jesenická 146
79326 Vrbno pod Pradědem
Phone: 800 100 425
servis@gardena.cz

Denmark
GARDENA DANMARK
Lejtnvej 19, st.
3500 Vardle
Tlf.: (+45) 70 26 47 70
gardenadk@husqvarnagroup.com
www.gardena.com/dk

Dominican Republic
BOSQUESA, S.R.L.
Carretera Santiago Licey
Km. 5 ½
Esquina Copal II,
Santiago De Los Caballeros
51000 Dominican Republic
Phone: (+1) 809-562-0476
contacto@bosquesa.com.do

Egypt
Universal Agencies Co
26, Abdel Hamid Lofly St.
Giza
Phone: (+20) 3 761 57 57

Estonia
Husqvarna Eesti OÜ
Valdeku 132
EE-11216 Tallinn
info@gardena.ee

Finland
Oy Husqvarna Ab
Juurakotie 5 B 2
01510 Vantaa
www.gardena.fi

France
Husqvarna France
9/11 Allée des pierres mayettes
92635 Gennevilliers Cedex
France
http://www.gardena.com/fr
N° AZUR: 0 810 00 78 23
(Prix d'un appel local)

Georgia
Transporter LLC
470, Belashvili street
0159 Tbilisi, Georgia
Number: (+995) 322 14 71 71
info@transporter.com.ge
www.transporter.com.ge

**Service Address and
Importer to Great Britain**
Husqvarna UK Ltd
Preston Road
Aycliffe Industrial Park
Newton Aycliffe
County Durham
DL5 6UP
Phone: (+44) (0) 344 844 4558
info.gardena@husqvarna.co.uk

Greece
Π.ΠΑΠΑΔΟΠΟΥΛΟΣ ΑΕΒΕ
Λεωφ. Αθηνών 92
Αθήνα
Τ.Κ. 104 42
Ελλάδα
Τηλ: (+30) 210 5193 100
info@papadopoulos.com.gr

Hong Kong
Tung Tai Company
151-153 Hoi Bun Road
Kwan Tong, Kowloon
Hong Kong
Phone: (+852) 3583 1662
admin@tungtaico.com

Hungary
Husqvarna Magyarország Kft.
Ezred u. 1 – 3
1044 Budapest
Phone: (+36) 1 251-4161
vevoszolgalat.husqvarna@husqvarnagroup.com

Iceland
BYKO ehf.
Skemmuvegi 2a
200 Kópavogur
Phone: (+354) 515 4000
byko@byko.is
MHG Verslun ehf
Vikurvarf 8
203 Kópavogur
Phone: (+354) 544 4656

India
B K RAMAN AND CO
Plot No. 185, Industrial Area,
Phase-2, Ram Darbar
Chandigarh
160002 India
Phone: (+91) 98140 06530
raman@jaganhardware.com

Iraq
Alshiemal Alakhdar Company
Al-Faysaliah, Near Estate Bank
Mosul
Phone: (+964) 78 18 18 46 75

Ireland
Liffey Distributors Ltd.
309 NW Business Park, Ballycoolen
15 Dublin
Phone: (+353) 1 824 2600
info@liffeyd.com

Israel
HAGARIN LTD.
2 Nahal Harif St.
8122201 Yavne
internet@hagarin.co.il
Phone: (+972) 8-932-0400

Italy
Husqvarna Italia S.p.A.
Centro Direzionale Pianum
Via del Lavoro 2, Scala B
22036 ERBA (CO)
Phone: (+39) (0) 31 4147700
assistenza.italia@it.husqvarna.com

Japan
Husqvarna Zenoah Co. Ltd. Japan
1-9 Minamidai, Kawagoe
350-1165 Saitama
Japan
gardena-jp@husqvarnagroup.com

Kazakhstan
ТОО "Гарден"
Russian
Адрес: Казахстан, г. Алматы,
ул. Таврической, 155/1
Тел.: (+7) (727) 355 64 00 /
(+7) (700) 355 64 00
lamed@lamed.kz

Kazakh
Мекем-жайы: Қазақстан,
Алматы қ.,
қаш. Таврической, 155/1
Тел.: (+7) (727) 355 64 00 /
(+7) (700) 355 64 00
lamed@lamed.kz

Kuwait
Palms Agro Production Co
Al Rai - Fourth Ring Road – Block 56.
P.O.Box: 1979 Safat
13020 Al-Rai
Phone: (+965) 24 73 07 45
info@palms-kw.com

Kyrgyzstan
Odos Alye Maki
Av. Moladaya Guardia 83
720014 Bishkek
Phone: (+996) 312 322115

Latvia
Husqvarna Latvija SIA
Ulbrokas 19A
LV-1021 Riga
info@gardena.lv

Lebanon
Technomec
Safr Highway (Beirut – Tripoli) Center
622 Mezher Bldg.
P.O.Box 215
Jounieh
Phone: (+961) 9 853527 /
(+961) 3 855481
technomec@idm.net.lb

Lithuania
UAB Husqvarna Lietuva
Atleities pl. 77C
LT-52104 Kaunas
info@gardena.lt

Luxembourg
Magasins Jules Neuberger
39, rue Jacques Stas
Luxembourg-Spessich 2549
Case Postale No. 12
Luxembourg 2010
Phone: (+352) 40 14 01
api@neuberger.lu

Malaysia
Glomedic International Sdn Bhd
Jalan Ruang No. 30
Shah Alam, Selangor
40150 Malaysia
Phone: (+60) 3-7734 7997
oase@glomedic.com.my

Malta
L.V. Portelli & Sons Ltd.
85, 86, Triq San Pawl
Rabat - RBT 1240
Phone: (+356) 2145 4289

Mauritius
Espace Maison Ltée
La Cité Trianon, St Jean
Quatre Bornes
Phone: (+230) 460 85 85
digital@espacemaison.mu

Mexico
AFOSA
Av. Lopez Mateos Sur # 5019
Col. La Calma 45070
Zapopan, Jalisco, Mexico
Phone: (+52) 33 3818-3434
isolis@afosa.com.mx

Moldova
Convel SRL
Republica Moldova,
mun. Chisinau,
sos. Muncești 284
Phone: (+373) 22 857 126
www.convel.md

Mongolia
Soyol Gardening Shop
Narmi Rd
Ulaanbaatar
14230 Mongolia
Phone: +976 7777 5080
soyol@magicnet.mn

Morocco
Prosep
64 Rue de la Participation
Casablanca-Roches Noires
20303 Morocco
Phone: (+212) 661342107
hicham.hafani@prosep.ma

Netherlands
Husqvarna Nederland B.V.
GARDENA Division
Postbus 50131
1305 AC ALMERE
Phone: (+31) 36 521 00 10
info@gardena.nl

Neth. Antilles
Jonka Enterprises N.V.
Sta. Rosa Weg 196
P.O. Box 8200
Curaçao
Phone: (+599) 9 767 66 55
info@jonka.com

New Zealand
Husqvarna New Zealand Ltd.
PO Box 76-437
Manukau City 2241
Phone: (+64) (0) 9 9202410
support.nz@husqvarna.co.nz

North Macedonia
Sinpeks d.o.o.
Ul. Kravarski Pat Bb
7000 Bitola
Phone: (+389) 47 20 85 00
sinpeks@mt.net.mk

Norway
Husqvarna Norge AS
Gardena Division
Trøskenveien 36
1708 Sarpsborg
info@gardena.no

Northern Cyprus
Mediterranean Home & Garden
No 150 Alsancak, Karaoglanoglu
Caddesi Girne
Phone: (+90) 392 821 33 80
info@medgardener.com

Oman
General Development Services
PO 1475, PC - 111
Seeb
111 Oman
Phone: 96824582816
gdsoman@gdsoman.com

Paraguay
Agrofield SRL
AV. CHOFERES DEL CHACO
1449 C/25 DE MAYO
Asunción
Phone: (+595) 21 608 656
consultas@agrofield.com.py

Peru
Sierras y Herramientas Forestal SAC
Av. Las Gaviotas 833, Chorrillos
Lima
Phone: (+51) 1 2 52 02 52
supervisorventas1@siersac.com
www.siersac.com

Philippines
Royal Dragon Traders Inc
10 Linaw Street, Barangay
Saint Peter Quezon City
1114 Philippines
Phone: (+63) 2 7426893
aida.fernandez@rdti.com.ph

Poland
Gardena Service Center Vrbno
c/o Husqvarna Manufacturing CZ
s.r.o. Jesenická 146
79326 Vrbno pod Pradědem
Czech Republic
Phone: (22) 336 78 90
servis@gardena.pl

Portugal
Husqvarna Portugal, SA
Lagda - Albarraque
2635 - 595 Rio de Mouro
Phone: (+351) 21 922 85 30
Fax: (+351) 21 922 85 36
info@gardena.pt

Romania
Madex International Srl
Soseasa Odaii 117 - 123,
RO 013603 Bucuresti, S1
Phone: (+40) 21 352 7603
madex@ines.ro

Russia / Россия
ООО „Ужсварна“
141400, Московская обл.,
г. Химки,
улица Ленинградская,
владение 39, стр.6
Бизнес Центр
„Химки Бизнес Парк“,
помещение 0B02_04
http://www.gardena.ru

Saudi Arabia
SACO
Takhassusi Main Road
P.O. Box: 86387
Riyadh 12963
40011 Saudi Arabia
Phone: (966) 11 482 8877
webmaster@saco-ksa.com
Al Futtaim Pioneer Trading
5147 Al Farooq Dist.
Riyadh 7991
Phone: (+971) 4 206 6700
Owais.Khan@alfuttaim.com

Serbia
Domel d.o.o.
Stobodena Durica 21
11000 Beograd
Phone: (+381) 11 409 57 12
office@domel.rs

Singapore
Hy-Ray PRIVATE LIMITED
40, Jalan Pemimpin
#02-08 Tat Ann Building
Singapore 577185
Phone: (+65) 6253 2277
info@hyray.com.sg

Slovak Republic
Gardena
Service Center Vrbno
c/o Husqvarna
Manufacturing CZ s.r.o.
Jesenická 146
79326 Vrbno pod Pradědem
Phone: 0800 154044
servis@gardena.sk

Slovenia
Husqvarna Austria GmbH
Industriezeile 36
4010 Linz
Phone: (+43) 732 77 01 01-485
service.gardena@husqvarnagroup.com

South Africa
Husqvarna South Africa (Pty) Ltd
Lifestyle Business Park –
Ground Floor Block A Cnr
Bayers Naude Drive and Ysterhout
Road Randpark Ridge, Randburg
Phone: (+27) 10 015 5750
service@gardena.co.za

South Korea
Kyung Jin Trading Co., Ltd
8F Haengbok Building, 210,
Gangnam-Daero 137-891 Seoul
Phone: (+82) 2 574 6300
kjh@kjh.co.kr

Spain
Husqvarna España S.A.
Calle de Rivas nº 10
28052 Madrid
Phone: (+34) 91 708 05 00
atencioncliente@gardena.es

Sri Lanka
Hunter & Company Ltd.
130 Front Street
Colombo
Phone: 94-11 232 81 71
hunters@eureka.lk

Suriname
Deto Handelmaatschappij N.V.
Kernkampweg 72-74
P.O. Box: 12782
Paramaribo
Suriname
Phone: (+597) 43 80 50
info@deto.sr

Sweden
Husqvarna AB /
GARDENA Sverige
Drottninggatan 2
561 82 Huskvarna
Sverige
Phone: (+46) (0) 36-14 60 02
service@gardena.se

Switzerland / Schweiz
Husqvarna Schweiz AG
Consumer Products
Industriestrasse 10
5506 Mägenwil
Phone: (+41) (0) 62 887 37 90
info@gardena.ch

Taiwan
Hong Ying Trading Co., Ltd.
No. 46 Wu-Kun-Wu Road
New Taipei City
Phone: (+886) (02) 2298 1486
salesgd1@7friends.com.tw

Tajikistan
ARIERS JV LLC
39, Ayri Street, 734024
Dushanbe, Tajikistan

Thailand
Spica Co. Ltd
243/2 Onnuch Rd., Prawat
Bangkok
10250 Thailand
Phone: (+66) (0)2721 7373
surapong@spica-siam.com

Tunisia
Société du matériel agricole et maritime
Nouveau port de peche de Sfax Bp 33
Stax 3065
Phone: (+216) 98 419047/
(+216) 74 497614
commercial@smatunisia.com

Türkiye
Dost Bahçe
Yunus Mah. Adil Sk. No:3
Kartal
Istanbul
34873 Türkiye
Phone: (+90) 216 389 39 39

Turkmenistan
I.E. Orazmuhamedov Nurmuhammet
80 Ataturk, BENAARAR Shopping Center,
Ground floor, A77b,
Ashgabat 744000
TURKMENISTAN
Phone: (+993) 12 468859
Mob: (+993) 62 222887
info@jayhyzmat.com /
bekgyjev@jayhyzmat.com
www.jayhyzmat.com

UAE
Al-Futtaim ACE Company
L.L.C Building, Al Rebat Street
Festival City, Dubai
7880 UAE
Phone: (+971) 4 206 6700
ace@alfuttaim.ae

Ukraine / Україна
AT «Альцест»
вул Петропавлівська 4
06130, Київська обл.
Києво-Святошинський р-н, с.
Петропавлівська Борщаківка Україна
Тел.: (+38) 0 800 503 000

Uruguay
FELI SA
Entre Rios 1083
11800 Montevideo
Phone: (+598) 22 03 18 44
info@felisa.com.uy

Uzbekistan
AGROHOUSE MChJ
O'zbekiston, 111112
Toshkent viloyati
Toshkent tumani
Hasanboy OFY, THAY yoqasida
Phone: (+998) 93-5414141 /
(+998)-71-2096868
info@agro.house
www.agro.house

Vietnam
Vision Joint Stock Company
BT1-17, Khu biet thu –
Khu Doan ngoai giao Nguyen Xuan Khoat
Xuan Dinh, Bac Tu Liem
Hanoi, Vietnam
Phone: (+8424)-38462833/34
quynhnm@visionjsc.com.vn

Zimbabwe
Cutting Edge
159 Citroen Rd, Msasa
Harare
Phone: (+263) 8677 008685
sales@cuttingedge.co.zw

14770-20.960.03/1124
© GARDENA Manufacturing GmbH
D-89079 Ulm
http://www.gardena.com