

GOOLOO
ENRICH YOUR DRIVING LIFE

User Manual Jump Starter

TITAN 2000A
JUMP STARTER



Model: GP2000

Buy on Amazon

SUPERSAFE is a safety protection technology by GOOLOO!

Thank you for choosing GOOLOO jump starter. To ensure a good user experience, personal safety, and property security, please read all of the instructions carefully before using this product, please keep this manual for easy reference.

Charge It First!

While reading through the manual, you can begin to charge up your GP2000 with your mobile phone charger and the type-C cable attached.



www.gooloo.com

Scan to get more information about GOOLOO products

Parts and Functional Description

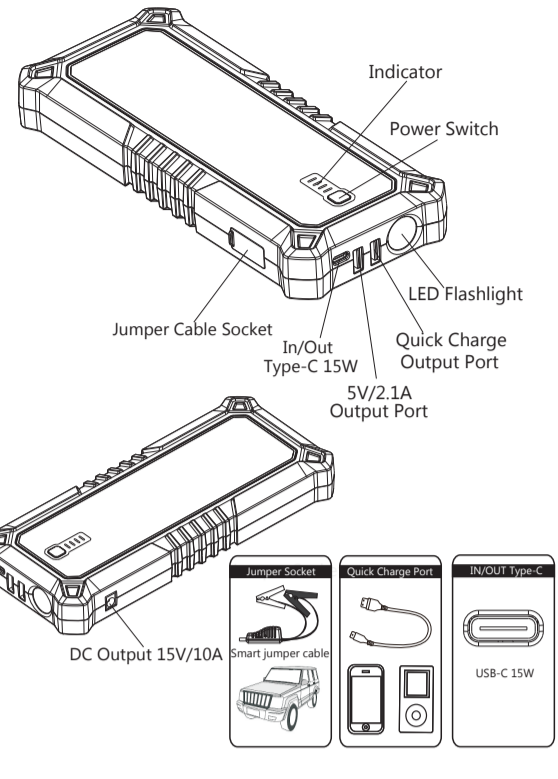

Operation Instructions

Battery Indicator :

Press the power switch to check the battery power :

Indicator	Unit1	1.5kAh	2.5kAh	3.5kAh	4.5kAh
Battery Power	0%	25%	50%	75%	100%

The indicator will blink one by one during the period of charging. Different numbers of solid indicators show different battery power. All indicators will be turned off automatically when the charging process has finished.

How to Charge the GP2000

This unit can be charged with a type-c cable attached and a 5V wall charger(phone charger) or car charger. **(Note: 5V wall charger and car charger is not included)**

(Only via the QC3.0 wall charger or car charger can achieve the quick charge input function, QC3.0 wall charger and car charger can be purchased separately.)

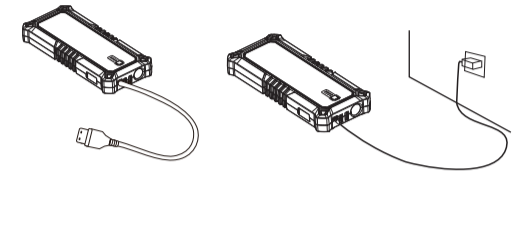

How to Start a Vehicle

Make sure the unit is over 50% charged (check the battery indicator => 2 bars). If the unit has not been used in more than two months, you should charge it first.

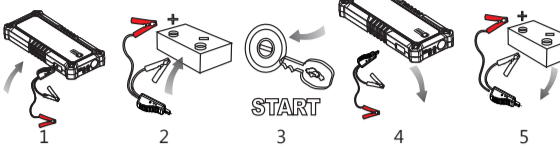

- Connect the smart jumper cable fully into this unit and make sure the two indicators on the jumper cable is off.
- Connect red clamp to the positive (+) battery terminal and black clamp to the negative (-) battery terminal.
- Check the indicator lights on the jumper cable and operate following the instructions as below.

GREEN LIGHT on and solid: Indicates the connection is correct and the circuit is working, you can start the vehicle directly.

RED LIGHT on and solid with beeping: Indicates the connection is wrong, you need to connect the battery clamps as step 2 mentioned, wait the **GREEN LIGHT on and solid**, then start the vehicle directly.

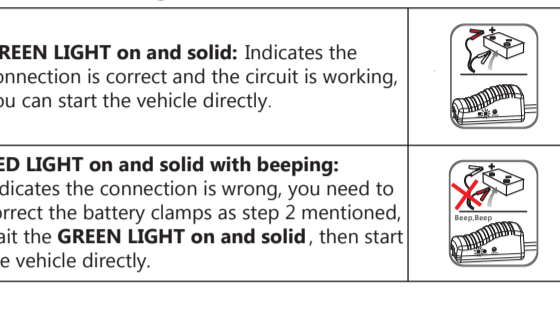

GREEN LIGHT Blinks : Indicates the "BOOST" battery voltage is too low, press the "BOOST" button on the jumper cable, the **GREEN LIGHT will be on and solid**, please start the vehicle immediately within 30s.

No Lights on, No beeping: Indicates that the vehicle battery may be damaged. First of all, make sure the correct connection, then press the "BOOST" button on the jumper cable, the **GREEN LIGHT will be on and solid**, please start the vehicle immediately within 30s.

4. Start the vehicle when the GREEN LIGHT is on and solid.

5. When the vehicle has been started, remove the jumper cable from the jump starter and vehicle battery.

15V/10A DC Output (12-16.8V,150W Max)

Cigarette Lighter Socket Output
Connect the 12V devices that need to be powered by cigarette lighter socket (the Cigarette Lighter Socket Adapter is included).

5.5*2.1mm DC Output
You can connect the 12V devices that need to be powered by the 12V DC port. Please check if the devices support 12V DC input (the diameter of the DC port is 5.5*2.1mm). If not, you will not be able to use the DC output.

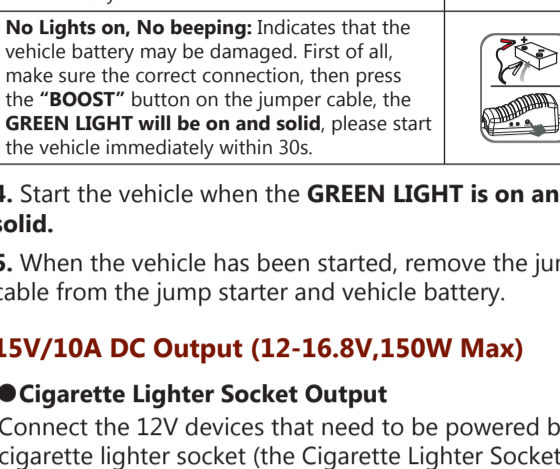

Protection Mode

Short Circuit / Overload Protection: If the 15V/10A DC port is short circuit or overload (load power>150W), the unit will shut off automatically for self-protection. Resolve short circuit or overload problems and recharge the unit to reset from protection mode.

How to Charge Your Phone or Tablet

- Plug the charging cable into USB-A port and your devices.
- Press the power switch, the unit can identify your device and charge it automatically. The battery indicators will be lit up when charging.

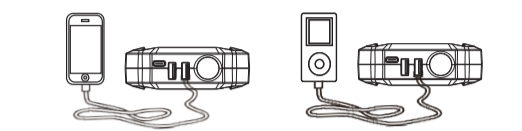

How To Turn On Off The LED Flashlight

Long press the power switch 3 seconds to start the LED light. There are 3 modes of LED light appear in order (Normal, Strobe, SOS, Off) if you press slightly.

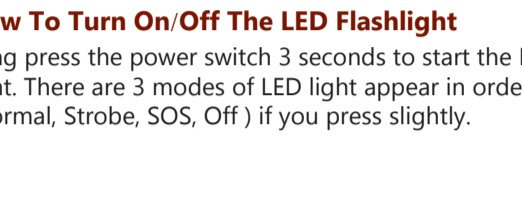

Package Content

#	Part Name	Quantity
1	Host	1
2	EVA Bag	1
3	USB-A To Type-C Cable	1
4	Smart Jumper Cable	1
5	Cigarette Lighter Socket Adapter	1
6	User Manual	1

Technical Specification

Input:	Type-C 15W(SV/3A)
Output:	Type-C 15W(SV/3A),Quick Charge(SV/2.4A, 9V/2A,12V/1.5A),SV/2.1A,15V/10A
Capacity:	73Wh
Starting Current:	500A(3s),400A(5s)
Peak Current:	2000A
Size:	228*95.5*33mm
Weight:	630g
Operating Temp.	-20℃ ~ 60℃ / -4℉ ~ 140℉
Lifetime	>1000 cycles
Full Charging Time:	5-6 Hours (SV/3A)

Trouble Shooting

TROUBLE	REASON	REMEDIES
It has charged for a long time, but the fourth battery indicator is still blinking.	Battery power recognition problem.	Disconnect the charging cable and plug it in again, try to continue charging for hours.
No response when pressing the power switch.	Low voltage protection is started.	Try to charge the unit with wall charger to activate it.
This unit can not be charged, the first battery indicator blinks all the time.	The unit is over discharged or defective	Please contact us contact@gooloo.com
This unit is over heated or swelled.	The unit is over discharged or defective	Please contact us contact@gooloo.com

If there is any other problem with this unit, please contact us directly at contact@gooloo.com, we will do our best to solve the problem within 24 hours.

Toxic and Harmful Substances

Composition and amount of toxic or harmful substance in this product

Pb	Hg	Cd	Cr(VI)	PBB	PBD
0	0	0	0	0	0

0: Indicate that the content of harmful substances in all homogeneous materials is all lower than the prescribed limit of MCV (the standard 2002/95/EC/RoHS)

FAQ

Q1: What is the operating temperature of this unit and how to store it?
A: This unit is lithium polymer battery, operating temp is -20-60 °C / -4-140°F. If the ambient temperature is higher than 60°C/140°F, the internal construction of the polymer lithium-ion cells will be damaged, it may swell and become unsafe. So don't store the device in vehicle which parked in hot weather for long periods of time.

Q2: How to start a vehicle with this unit?
A: Please refer to the instructions about **'How to Start a 12V Vehicle'**.

Q3: Why do Green and Red light on the jumper cable blink alternately?

A: The smart jumper cable has an Over-start Protection function. If you start the vehicle continuously for more than 4 times within 2 minutes, the jumper cable will turn into Over-start Protection (**Green and Red light on the jumper cable will blink alternately**), meanwhile, there will be no output of battery clamps, you can disconnect the jumper cable plug from the jumper starter, the Over-start Protection will be removed.

Q4: How do you know if this unit is connected to the vehicle correctly?
A: With the battery clamps connected to the vehicle battery, when the indicator on the jumper cable shines a steady green light, it means it's connected correctly. If red light is on and solid with beeping, it means it's reverse connection.

Q5: What should I do if this product can't start a vehicle?
A: Recharge this unit fully, and try to press the "BOOST" button on the jumper cable, wait the **GREEN LIGHT on and solid**, then start the vehicle within 30s. If it still does not work, contact us at: contact@gooloo.com (Attach your order ID).

Q6: What should I do if this product can't be charged?
A: Charge it with a USB-C cable and 5V wall charger for a full overnight period. If it still does not work, contact us at: contact@gooloo.com (Attach your order ID).

Q7: What should I do if this product can't charge other devices?
A: Try to use another charging cable to charge it again. If it can charge with another one, the charging cable attached is defective; Contact us we will provide you a new one. If it still does not work, email us at: contact@gooloo.com (Attach your order ID).

Q8: How to turn off this unit ?
A: The unit will be turned off automatically in 30 seconds when it has no load.

Q9: Can this product charge other devices while it is being charged?
A: Yes.

Q10: Can this product charge other devices while starting a vehicle?
A: No.

Q11: How often does this unit need to recharge?
A: It would be best to be recharged every 3 months.

Q12: Why it shuts off in 30s when charging for other devices?
A: This product may not be able to charge for the devices that need weak current like iphone 6 series, headphone, smart watch, etc. Because this unit has a minimum load current (200mA), it will be automatically off after 30s if the load current is less than 200mA.

Warning

- Read this instruction manual carefully before using this unit.
- Use caution while using this unit. Injury to self, or damage to the unit or the vehicle battery or precautions are not followed.
- Do not allow to use by persons who do not have proper knowledge or ability to operate the device without supervision.
- Do not use as a toy. Keep the unit away from children to avoid accident.
- This unit is for 12V vehicles only, it may not be suitable for other vehicles. It is forbidden to use for other machines such as aircraft, boats, etc.
- Do not use this unit if any cable, clamp, or cord is damaged or if the unit is overheated or swelled or leaking fluid.
- Do not use in place of a vehicle battery or as a vehicle battery charger.
- Do not use the unit to start a vehicle while charging the internal battery.
- Only use the jumper cable attached and use the correct and qualified charger to charge this unit.
- Do Not let this unit over-discharge (do not let the battery run to empty), please charge it regularly; it would lead to recharge it every 3 months.

- Make sure the blue plug of the jumper cable is plugged fully into the jumper socket; otherwise, the blue plug could melt.
- Make sure the battery terminal are clean before starting, and make sure the battery clamps are well connected. If the battery terminals on the vehicle are dirty or corroded, the output power of the unit will be lessened.
- Do not start the vehicle continuously more than four times within 2minutes, if the vehicle can't be started at one time, please wait at least 30seconds to restart it.
- Do not connect the two clamps together.
- Do not connect the jump starter's clamps to the battery reversely while pressing the "BOOST" button to avoid accident.
- Only use this unit to start the vehicle when the battery indicator is more than 2 bars.
- Do not keep the unit connected to the vehicle battery after successfully starting the engine. Remove the product from the vehicle battery after starting the engine. If not, it could lead to damage.
- Do not recharge this product immediately after using it to start the vehicle, please cool it down for 30 minutes before charging.
- Do not allow the product to become wet and Do not immerse in water.
- Do not operate the product in explosive atmospheres, such as in the presence of flammable liquids, gases, or dust.

- Do Not modify or disassemble the unit. Only a repair technician may repair this unit.
- Do Not expose product to extreme heat or fire.
- Do Not drop or crush the unit. If the unit has received a sharp blow or is damaged in any other way, a qualified battery technician should check it.
- Do Not store in locations where the temperature may exceed 60°C/ 140°F.
- Charge only at ambient temperature between -10~45°C / 14~113°F.
- Under extreme conditions, the battery may leak. If a liquid is leaking from the unit, Do Not handle with bare hands. In case of skin contact wash with soap and water immediately. If the liquid contacts to eyes, rinse eyes with cold running water for at least 10 minutes and get medical treatment immediately.
- The unit contains the lithium-based batteries. At end of the product life, or if the unit is leaking liquid, dispose the unit according to local regulation.

Your Warranty Includes

- *12-6 Months Online After-Sales Service
- Within 12 months, we will provide timely and effective online after-sales service after your purchase, if you are our member customer, you will get extra 6 months service, total 18 month.
- *30 Days Money Back Guarantee
- Within the first 30 days after your purchase, you can apply return for it through Amazon when you have any issue.

Attention

- Do Not Submerge In Water
- Do Not Disassemble
- Do Not Drop
- Avoid Extreme Temperatures
- Do Not Place Near or Into Fire



Scan to be informed for extending more 6 months warranty

Disclaimer

The warranty is valid upon presentation of the original receipt (Order ID) by the original purchaser with the product need to be repaired or replaced.

The warranty does not cover damage or product failure resulting from normal wear and tear, physical abuse, improper installation, misuse, modification or repairs by unauthorized third parties.

We are not liable for any incidental or consequential damage that arises from incorrect use or misuse of this product.

All warranty claims are limited to repair or replacement of the defective product and at the sole discretion of GOOLOO.

Customer Service

- 12+6 Months Limited Warranty Service
- Lifetime Technical Service
- Feel Free to Contact Us contact@gooloo.com (recommend)
- For FAQ and More Information www.gooloo.com
- 1-888-886-1805 Mon.-Fri. PST 9:00a.m.-5:00p.m.
- @goolofans
- @GoolooOfficial

Made in China

Thank You for Choosing



GOOLOO

Thank You for Choosing



Made in China

Willkommen zu Anleitung

TITAN GP2000
SERIES JUMP STARTER



www.gooloo.com

Vielen Dank für Ihren Einkauf bei GOOLOO! Bitte lesen Sie vor dem Gebrauch diese Anleitung aufmerksam und bewahren Sie sie auf, falls Sie später etwas nachlesen möchten.



Produktstruktur

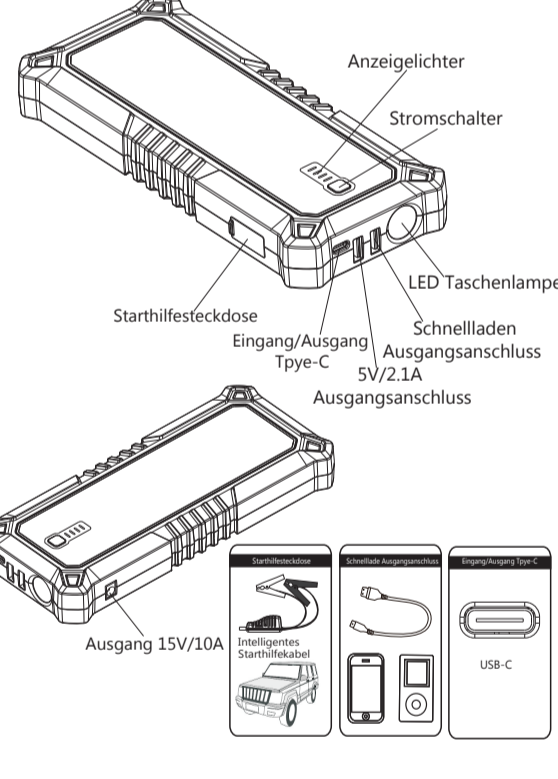

Betriebshandbuch

Anzeigelichter

Drücken Sie den Stromschalter, um die Speichersebene zu überprüfen

Anzeigelichter	1 Blinks	1 Stetig	2 Stetig	3 Stetig	4 Stetig
Speichersebene	0%	25%	50%	75%	100%

Bei dem Aufladen der Starthilfe blinken die Anzeigelichter eins nach dem anderen. Verschiedene Anzahl der stetig leuchtenden Anzeigelichter zeigt jeweils verschiedene Speichersebene von das produkt. Alle Anzeigelichter leuchten nicht mehr, wenn das Aufladen beendet oder fertig ist.

Was lädt man die Starthilfe auf

- Schließen Sie das USB-Kabel an einen Autoadapter oder ein Wandladegerät an.
- Verbinden Sie den Typ-C-Anschluss mit dem Host. **(Hinweis:** Sowohl das Autoladegerät als auch das Heimladegerät können den Host aufladen. Autoladegerät und Heimladegerät sollte separat erworben werden.)



Wie startet man ein Fahrzeug mit der Starthilfe

Stellen Sie sicher, dass das Gerät über mehr als 60% Batterie verfügt.

Wenn das Gerät mehr als zwei Monate nicht benutzt wird, sollte es zuerst aufgeladen werden.



- Schließen Sie den Stecker des Starthilfekabels an die Starthilfe an.
- Roten Klemme sollte mit "+", schwarze Klemme mit "-" verbunden werden.
- Starten Sie das Fahrzeug.
- Entfernen Sie den Stecker aus der Starthilfe.
- Entfernen Sie die Klemmen aus der Batterie.

Wie benutzt man das Starthilfekabel

Stecken Sie den blauen Stecker vollständig in die Starthilfesteckdose, und stellen Sie sicher, dass die Kabelanzeige ausgeschaltet ist.

Bitte benutzen Sie das Starthilfekabel nach der Kabelanzeige:



- Das Grüne Licht leuchtet: Die Verbindung ist korrekt und die Schaltung funktioniert, man kann den Motor einschalten, um direkt zu starten.
- Das Rote Licht leuchtet mit Summen: Die Verbindung ist falsch, bitte starten Sie den Motor NICHT. Verbinden Sie die Klemmen wieder, rote Klemme mit "+", schwarze Klemme mit "-", bis das Grüne Licht leuchtet.
- Das grüne Licht blinkt: Die Batterie des Fahrzeugs ist niedrig, bitte drücken Sie die Taste "BOOST", warten Sie darauf, dass das grüne Licht stetig leuchtet, und starten Sie dann den Motor innerhalb von 30s.
- Keine Lichter an, kein Summen: Die Batterie des Fahrzeugs kann beschädigt werden. Bitte überprüfen Sie die Klemmenverbindung, drücken Sie die Taste "BOOST", warten Sie darauf, dass das grüne Licht stetig leuchtet, und starten Sie dann den Motor innerhalb von 30s.

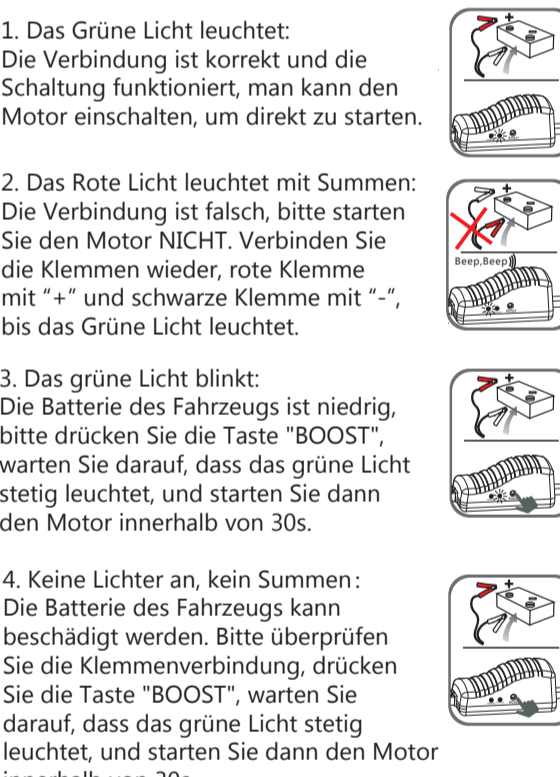

Wie schaltet man das LED-Licht

- Drücken Sie den LED-Schalter(Stromschalter) für 3 Sekunden, um es einzuschalten.
- Drücken Sie leicht, um 3 Beleuchtungsmodi zu ändern: Taschenlampe, Blitzlicht, SOS Signalblitz.
- Schalten Sie das Licht auch mit diesem Schalter aus.

Lieferumfang

#	Part Name	Quantity
1	Host	1
2	EVA Bag	1
3	USB-A To Type-C Cable	1
4	Smart Jumper Cable	1
5	Cigarette Lighter Socket Adapter	1
6	User Manual	1

Technische Spezifikationen

Eingang:	Type-C 15W(SV/3A)
Ausgang:	Type-C 15W(SV/3A),Schnellladen(SV/2.4A, 9V/2A,12V/1.5A),SV/2.1A,15V/10A
Kapazität:	19800mAh/73Wh
Startstrom:	500A(3s),400A(5s)
Spitzenstrom:	2000A
Größe:	228*95.5*33mm
Arbeitstemperatur:	630g
Lebensdauer:	-20℃ ~ 60℃ / -4℉ ~ 140℉
Größe:	>1000 Zyklen
Volle Ladezeit:	5-6 Stunden

Fehlerbehebung

Entdeckung	Ursache	Abhilfemaßnahmen
Keine Reaktion beim Drücken des Stromschalters.	Der Niederspannungsschutz schützt das Gerät.	Stecken Sie den Adapter in den Eingangsanschluss, um das Gerät zu aktivieren.

Giftige und schädliche Stoffe

Zusammensetzung und Menge der toxischen und schädlichen Substanzen in das produkt

Pb	Hg	Cd	Cr(VI)	PBB	PBD
0	0	0	0	0	0

*0" bedeutet, dass der Gehalt von Schadstoffen in allen homogenen Stoffen niedriger ist als die vorgeschriebene Grenze von MCV (der Standard 2002/95/EC/RoHS)

FAQ

Q1: Wie hoch ist die Arbeitstemperatur von des Produkt und wie soll man es aufbewahren?
A: Die Auto-Starthilfe das produkt ist Lithium-Ionen, Arbeitstemperatur ist -20-60 °C / -4-140 °F. Wenn die Umgebungstemperatur höher als 60-140 °F ist, wird die interne Struktur der Lithium-Ionen-Zellen geändert werden, es kann schwellen und wird unsicher sein. Daher bewahren Sie bitte es NICHT im Auto für lange Zeit auf, besonders im Sommer.

Q2: Wie startet man ein Auto mit das produkt ?
A: 1. Stellen Sie sicher, dass die Starthilfe über 60% Batterie verfügt. Wenn das Gerät mehr als zwei Monate nicht verwendet wird, sollte es zuerst aufgeladen werden.
 2. Schalten Sie es ein und verbinden Sie die rote Klemme mit "+", die schwarze Klemme mit "-" Ende der Autobatterie.
 3. Wenn das Grüne Licht des Intelligenz Starthilfekabels leuchtet, starten Sie Ihr Auto.
 4. Wenn das Grüne Licht nicht leuchtet, schalten Sie den Autoscheinwerfer ein und warten Sie, bis das Grüne Licht leuchtet. Versuchen Sie dann, das Auto zu starten.

5). Ziehen Sie das Starthilfekabel aus der Starthilfe innerhalb von 30 Sekunden heraus und trennen Sie die Klemmen von der Autobatterie.

Q3: Wie sieht die korrekte Verbindung zwischen dem Produkt und dem Auto aus?
A: Wenn die Klemmen an die Autobatterie richtig angeschlossen sind, leuchtet das Grüne Licht des Starthilfekabels stetig. Das zeigt die richtige Verbindung. Wenn das Licht blinkt oder das rote Licht leuchtet, ist es falsch angeschlossen.

Q4: Was soll ich machen, wenn das produkt das Auto nicht starten kann?
A: Laden Sie die Starthilfe wieder und vollständig, versuchen Sie wieder. Stellen Sie sicher, 10 Sekunden zwischen jedem Startversuch zu warten. Wenn es noch nicht funktioniert, mailen Sie uns: contact@gooloo.com, innerhalb von 12-Monatiger Garantiezeit (Teilen Sie bitte Ihre Bestell-ID auch mit, es ist notwendig)

Q5: Was soll ich machen, wenn das produkt sich nicht aufladen lässt?
A: Laden Sie es mit dem Mikro USB-Kabel für etwa eine ganze Nacht. Wenn es noch nicht funktioniert, mailen Sie uns: contact@gooloo.com, innerhalb von 12-Monatiger Garantiezeit (Teilen Sie bitte Ihre Bestell-ID auch mit, es ist notwendig)

Q6: Was soll ich machen, wenn das produkt andere Geräte nicht aufladen kann?
A: Versuchen Sie mit einem anderen Ladekabel, wenn es funktioniert, muss das Kabel defekt sein. Mailen Sie uns und wir würden Ihnen ein neues Kabel zur Verfügung stellen. Wenn es noch nicht funktioniert, mailen Sie uns: contact@gooloo.com, innerhalb von 12-Monatiger Garantiezeit (Teilen Sie bitte Ihre Bestell-ID auch mit, es ist notwendig)

Q7: Kann das produkt andere Geräte aufladen, während es aufgeladen wird?
A: Ja.

Q8: Kann das produkt beim Start eines Autos andere Geräte aufladen?
A: Nein.

Q9: Wie lange bleibt die Speicherung der Batterie?
A: 6-12 Monate, aber wir schlagen Ihnen vor, es jede 3 Monate aufzuladen.

Warning

- Lesen Sie die Bedienungsanleitung aufmerksam durch, bevor Sie das Gerät benutzen.
- Starthilfe nur für 12V Fahrzeuge. Es wäre gefährlich, wenn Sie mit diesem Gerät andere nicht-12V Fahrzeuge starten. Bitte benutzen Sie es nicht für andere Maschinen wie Flugzeuge, Schiffe usw..
- Seien Sie vorsichtig bei der Benutzung dieses Gerätes.
- Benutzen Sie dieses Gerät nicht, wenn eine Kabelklemme oder ein Kabel beschädigt ist.
- Benutzen Sie es nicht als Ersatz einer Fahrzeugbatterie.
- Benutzen Sie es nicht als Akkuladegerät.
- Ziehen Sie das Gerät sofort aus der Autobatterie aus nach dem erfolgreichen Anlassen des Autos.
- Benutzen Sie nur das mitgelieferte Starthilfekabel.
- Stellen Sie sicher, dass der blaue Stecker des Starthilfekabels vollständig in die Starthilfesteckdose gesteckt ist, sonst wird der blaue Stecker geschmolzen.
- Stellen Sie sicher, dass alle Batterieanschlüsse vor dem Starten sauber sind und die Batterieklemmen gut angeschlossen sind. Wenn die Batterieklemmen am Fahrzeug verschmutzt oder korrodiert sind, wird die Leistung des Gerätes verringert.
- Starten Sie Ihr Auto nicht mehr als 3 Mal in Folge. Das Gerät kann durch Überhitzung beschädigt werden. Das Starthilfekabel kann überhitzt und als Sicherheitsmaßnahme abgetrennt werden. Warten Sie bitte zwei Minuten zwischen den Versuchen.

- Entfernen Sie das Produkt aus der Fahrzeugbatterie innerhalb von 30 Sekunden nach dem Start des Motors. Sonst könnte es zu Schäden führen.
- Schließen Sie die beiden Klemmen nicht zusammen.
- Wir schlagen Ihnen vor, den Motor zu starten, wenn es über 50% Batterie gilt.
- Kinder oder kranke Leute sollten ohne Aufsicht das Produkt nicht benutzen.
- Bitte benutzen Sie es nicht als Spielzeug.
- Lassen Sie es nicht, dass das Produkt nass wird.
- Unter extremen Bedingungen kann die Batterie austreten. Wenn eine Flüssigkeit aus dem Gerät austritt, berühren Sie nicht mit bloßen Händen. Bei Hautkontakt soll man sofort mit Seife und Wasser abwischen. Wenn die Flüssigkeit mit den Augen in Berührung kommt, spülen Sie die Augen mit kaltem fließendem Wasser für mindestens 10 Minuten aus und suchen Sie sofort nach ärztlicher Behandlung.
- Das Produkt enthält die Lithiumbatterien. Entsorgen Sie bitte das Produkt gemäß den lokalen Vorschriften am Ende der Produktlebensdauer.

Garantieinformationen

1. Wir bieten Ihnen eine begrenzte Garantie für dieses Produkt gegen jeglichen Material- und Verarbeitungsdefekt für einen Zeitraum von 12 Monaten ab dem Kaufdatum durch den Endverbraucher/ Konsument. Die Garantiebedingungen gelten wie folgt:

- 70 C überschreiten kann.
- Laden Sie es nur bei Umgebungstemperatur zwischen 0°C und 60°C auf.
- Laden Sie es nur mit den mitgelieferten Ladegeräten auf.
- Benutzen Sie das Gerät nicht zum Starten eines Fahrzeuges, während die interne Batterie aufgeladen wird.
- Wenn das Produkt leistungsfähig ist, sollte das Produkt recycelt werden.
- Unter extremen Bedingungen kann die Batterie austreten. Wenn eine Flüssigkeit aus dem Gerät austritt, berühren Sie nicht mit bloßen Händen. Bei Hautkontakt soll man sofort mit Seife und Wasser abwischen. Wenn die Flüssigkeit mit den Augen in Berührung kommt, spülen Sie die Augen mit kaltem fließendem Wasser für mindestens 10 Minuten aus und suchen Sie sofort nach ärztlicher Behandlung.
- Das Produkt enthält die Lithiumbatterien. Entsorgen Sie bitte das Produkt gemäß den lokalen Vorschriften am Ende der Produktlebensdauer.

- Die Garantie gilt, nur wenn der originale Käufer über das originale Beleg (vom Händler/Halter) und das zu reparierende oder zu ersetzende Produkt verfügt.
- Die Garantie gilt nicht, wenn die Seriennummer, das Kaufdatum und das Etikett entfernt worden sind.
- Die Garantie deckt keine Beschädigung oder Mängel ab, die durch normale Abnutzung, körperlichen Missbrauch, unsachgemäße Installation, Missbrauch, Modifikation oder Reparaturen durch nicht-autorisierte Dritte verursacht werden.
- Wir übernehmen keine Verantwortung für Verluste oder Beschädigung, die während des Transports oder wegen höherer Gewalt entstanden sind.
- Wir haften nicht für zufällige oder entsprechende Beschädigung, die wegen des Missbrauchs dieses Produktes entstehen.
- Alle Garantiesprüche sind auf Reparatur oder Ersatz des defekten Produktes und nach alleinigem Ermessen von uns beschränkt.
- Wenn wir das Produkt reparieren oder ersetzen, wird das Produkt für die verbleibende Zeit der originalen Garantiezeit abgedeckt. Ersetzter Teil oder ersetztes Produkt gehört zum Eigentum von uns.
- Verbrauchskomponenten wie Batterien sind nicht mit der Garantie abgedeckt.

Achtung

- Tauchen Sie es nicht im Wasser
- Do Not Submerge In Water
- Zerlegen Sie es nicht
- Lassen Sie es nicht fallen
- Vermeiden Sie extreme Temperaturen
- Legen Sie es nicht in die Nähe vom oder ins Feuer



Angebotener Standard: GB/T 18278-2000

Kunden Service

- 12-monatige begrenzte Garantie
- Technischer Service für Lebensdauer
- Fühlen Sie sich frei uns zu kontaktieren contact@gooloo.com
- Für FAQ und mehr Informationen www.gooloo.com
- @goolofans
- @GoolooOfficial

Vielen Dank für Ihren Einkauf!



In China hergestellt