

# NOMAD POWER PRO 12XL PRO 24XL

**FR** 2 / 3-8 / 45-48

**EN** 2 / 9-14 / 45-48

**DE** 2 / 15-20 / 45-48

**ES** 2 / 21-26 / 45-48

**RU** 2 / 27-32 / 45-48

**NL** 2 / 33-38 / 45-48

**IT** 2 / 39-44 / 45-48

**INTERFACE PRODUIT / PRODUCT INTERFACE / BEDIENFELD / INTERFAZ DEL PRODUCTO / ИНТЕРФЕЙС АППАРАТА / BEDIENING VAN HET APPARAAT / INTERFACCIA PRODOTTO**

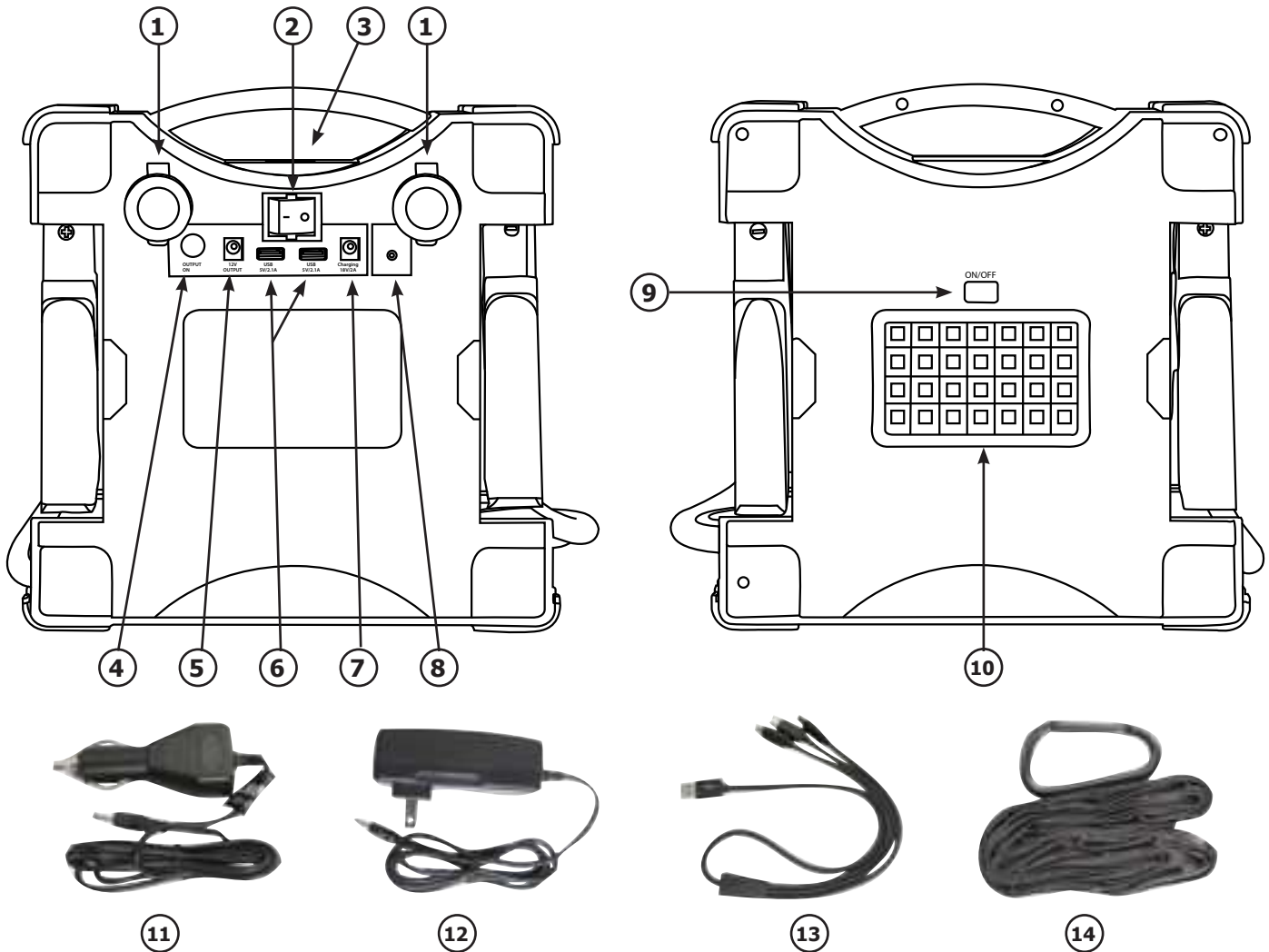

1	Port allume-cigare 12 V / 12 V cigarette lighter port / Zigarettenanzünderanschluss 12 V / Puerto encendedor 12 V / Порт прикуривателя 12 В / Aansluiting voor sigarettenaansteker 12 V / Porta accendi-sigari 12 V
2	Interrupteur principal / Main switch / Hauptschalter / Interruptor principal / Главный переключатель / Hoofdschakelaar / Interruttore principale
3	Affichage LED / LED display / LED-Anzeige / Indicador LED / Светодиодный дисплей / LED display / Schermo LED
4	Bouton de sortie ON / Output ON button / Taste ON / Botón de salida ON / Кнопка выхода ON / Knop uitgang ON / Pulsante di uscita ON
5	Port de sortie 12 V - 5 A / 12 V - 5 A output port / Ausgang 12 V - 5 A / Puerto de salida 12 V - 5 A / Выходной порт 12 В - 5 А / Uitgang 12 V - 5 A / Porta di uscita 12 V - 5 A
6	Ports USB - 5 V - 2.1 A / USB port - 5 V - 2.1 A / USB-Ports - 5 V - 2.1 A / Puertos USB 5 V 2.1 A / Порт USB - 5 В - 2.1 А / USB uitgangen 5 V - 2.1 A / Porte USB - 5 V - 2.1 A
7	Port de charge 18 V - 2 A / 18 V - 2 A Load port / Lade-Eingang 18 V - 2 A / Puerto de carga 18 V - 2 A / Порт для зарядки 18 В - 2 А / Aansluiting laden 18 V - 2 A / Porta di carica 18 V - 2 A
8	LED d'erreur / error LED / Fehler-LED / LED de error / Индикатор ошибки / LED die error aangeeft / LED di errore
9	Bouton lampe de travail / Work lamp button / Schalter für LED-Feld / Botón de lámpara de trabajo / Кнопка рабочей лампы / Knop werkklamp / Pulsante lampada di lavoro
10	Lampe de travail LED / LED work lamp / LED-Feld / Lámpara de trabajo LED / LED Лампа работы / LED werklamp / Lampada di lavoro LED
11	Chargeur 18 V DC (câble allume-cigare) / 18 V DC charger (cigarette lighter cable) / Adapter 18 V DC (an Zigarettenanzünder) / Cargador 18 V DC (cable encendedor) / Зарядное устройство 18 В постоянного тока (кабель от прикуривателя) / Lader 18 V DC (kabel sigarettenaansteker) / Caricabatterie 18 V DC (cavo accendi-sigari)
12	Chargeur mural 18 V 100-240 VAC / 18 V 100-240 VAC wall mounted charger / Ladegerät zum Anschluss an Steckdose 18 V 100-240 VAC / Cargador 18 V 100-240 VAC / Настенное зарядное устройство 18 В, 100-240 В переменного тока / Netaansluiting 18 V 100-240 VAC / Caricabatterie a muro 18 V 100-240 VAC
13	Câble USB 3 en 1 / 3-in-1 USB cable / 3-fach USB-Kabel / Cable USB 3 en 1 / Кабель USB 3 в 1 / USB-kabel 3 in 1 / Cavo USB 3 in 1
14	Sangle / Strap / Tragegurt / Cinta / Стяжная лента / Riem / Cinturino

## INSTRUCTIONS DE SÉCURITÉ



Ce manuel d'utilisation comprend des indications sur le fonctionnement de votre appareil et les précautions à suivre pour votre sécurité. Merci de le lire attentivement avant la première utilisation et de le conserver soigneusement pour toute relecture future. Ces instructions doivent être lues et bien comprises avant toute opération. Toute modification ou maintenance non indiquée dans le manuel ne doit pas être entreprise. Tout dommage corporel ou matériel dû à une utilisation non-conforme aux instructions de ce manuel ne pourra être retenu à la charge du fabricant. En cas de problème ou d'incertitude, veuillez consulter une personne qualifiée pour manier correctement l'appareil. Cet appareil doit être utilisé uniquement pour faire du démarrage et/ou de l'alimentation dans les limites indiquées sur l'appareil et le manuel. Il faut respecter les instructions relatives à la sécurité. En cas d'utilisation inadéquate ou dangereuse, le fabricant ne pourra être tenu responsable.



Appareil destiné à un usage à l'intérieur. Il ne doit pas être exposé à la pluie.

Cet appareil peut être utilisé par des enfants âgés d'au moins 8 ans et par des personnes ayant des capacités physiques, sensorielles ou mentales réduites ou dénuées d'expérience ou de connaissance, s'ils (si elles) sont correctement surveillé(e)s ou si des instructions relatives à l'utilisation de l'appareil en toute sécurité leur ont été données et si les risques encourus ont été appréhendés. Les enfants ne doivent pas jouer avec l'appareil. Le nettoyage et l'entretien par l'utilisateur ne doivent pas être effectués par des enfants sans surveillance.

A n'utiliser en aucun cas pour charger des piles ou des batteries non-rechargeables.

Utiliser exclusivement le chargeur fourni avec l'appareil pour la recharge des batteries.

Ne pas utiliser l'appareil, si le cordon de charge est endommagé ou présente un défaut d'assemblage, afin d'éviter tout risque de court-circuit de la batterie (Chargeur du NOMAD POWER).

Ne jamais charger une batterie gelée ou endommagée.

Ne pas couvrir l'appareil.

Ne pas placer l'appareil à proximité d'une source de chaleur et à des températures durablement élevées (supérieurs à 50°C).

Risque d'explosion ou de projection d'acide en cas de mise en court-circuit des pinces ou en cas d'une connexion du booster 12V sur un véhicule 24V ou inversement.

Le mode de fonctionnement automatique ainsi que les restrictions applicables à l'utilisation sont expliqués ci-après dans ce mode d'emploi.

**Risque d'explosion et d'incendie!**

Une batterie en charge peut émettre des gaz explosifs.



- Eviter les flammes et les étincelles. Ne pas fumer.
- Protéger les surfaces de contacts électriques de la batterie à l'encontre des courts-circuits.



### Risque de projection d'acide !



- Porter des lunettes et des gants de protection.



- En cas de contact avec les yeux ou la peau, rincer immédiatement à l'eau et consulter un médecin sans tarder.



### Connexion / déconnexion :

- Déconnecter l'alimentation avant de brancher ou de débrancher les connexions sur la batterie.



Appareil de classe II (Chargeur du NOMAD POWER)



Appareil de classe III (NOMAD POWER).



### Entretien :

- Le câble d'alimentation ne peut pas être remplacé. Si le câble est endommagé, il convient de mettre l'appareil au rebut (Chargeur du NOMAD POWER).
- L'entretien ne doit être effectué que par une personne qualifiée.
- Avertissement ! Débrancher toujours la fiche de la prise secteur avant d'effectuer des travaux sur l'appareil.
- N'utiliser en aucun cas des solvants ou autres produits nettoyants agressifs.
- Nettoyer les surfaces de l'appareil à l'aide d'un chiffon sec.



### Réglementation :



- Appareil conforme aux directives européennes
- La déclaration de conformité est disponible sur notre site internet.



- Marque de conformité EAC (Communauté économique Eurasienne).



- Matériel conforme aux exigences britanniques. La déclaration de conformité britannique est disponible sur notre site (voir à la page de couverture).



- Matériel conforme aux normes Marocaines.
- La déclaration C<sub>m</sub> (CMIM) de conformité est disponible sur notre site (voir à la page de couverture).



### Mise au rebut :

- Ce matériel fait l'objet d'une collecte sélective. Ne pas jeter dans une poubelle domestique.
- La batterie doit être retirée de l'appareil avant que celui-ci ne soit mis au rebut.
- L'appareil doit impérativement être déconnecté du réseau d'alimentation avant de retirer la batterie.

**DESCRIPTION DE L'APPAREIL**

Grâce à leur batterie lithium-ion haute performance (**PRO 12 XL** : 118,4 Wh - **PRO 24 XL** : 236,8 Wh), les NOMAD POWER PRO 12XL / PRO 24XL assurent 3 fonctions :

- Démarrage instantané des véhicules :
  - **PRO 12 XL** : équipés d'une batterie 12 V (6 éléments de 2V), tels que les automobiles, véhicules utilitaires, camping-car, bateaux, véhicules agricoles, etc.
  - **PRO 24 XL** : équipés d'une batterie 24 V (12 éléments de 2V), tels que les bus, camions, engins de chantier, etc.
- Alimentation 12 V de tous les appareils électroniques via leurs ports USB et/ou ports allume-cigare. La plupart des téléphones portables, smart phones, appareils de jeu portables, glacières électriques, etc, peuvent être chargés avec les accessoires inclus.
- Éclairage d'assistance.

	Fonction démarrage														
<b>NP PRO 12XL</b>															
<b>NP PRO 24XL</b>															

Des températures extérieures extrêmes ou des problèmes mécaniques sur le véhicule (mauvais démarreur, pas de carburant ou problèmes moteurs) peuvent limiter la capacité du booster.

**DESCRIPTION DE L'ÉCRAN LCD**

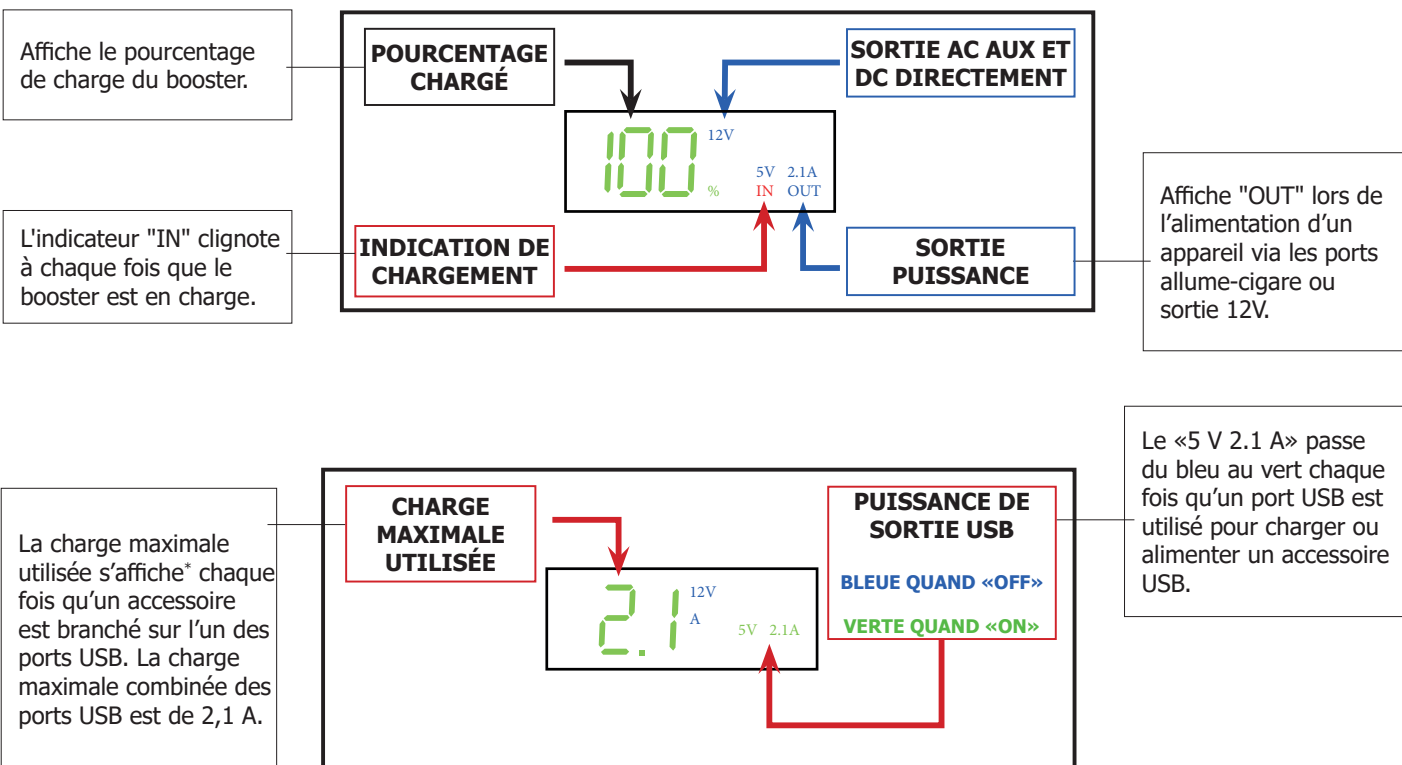

\* Les ampères USB ne s'affichent que pendant 2 secondes avant que les LED ne reviennent à l'affichage du pourcentage de charge.

**CHARGE DE LA BATTERIE INTERNE**

**Il est préférable de recharger le NOMAD POWER à une température > 10°C. En dessous de 0°C, ne pas faire de recharge, mettre le NOMAD POWER dans un local tempéré pendant 1h avant de lancer sa recharge.**

**Avant de ranger un NOMAD POWER pour une durée indéterminée :**

- Ne pas le recharger à 100%, mais plutôt entre 60 et 80%.
- Tous les 6 mois, réaliser une charge à 100% pour conserver ses performances intactes.

Pour un confort de charge optimal en toutes circonstances (à la maison, au travail ou sur la route), le NOMAD POWER est équipé d'un chargeur mural et d'un câble allume cigare.

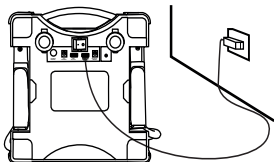

- 1 - Brancher le chargeur mural (12) sur une prise secteur
- 2 - Brancher l'extrémité du câble sur le port de charge 18 V/2 A (7) du NOMAD POWER.

OU



- 1 - Brancher l'adaptateur voiture (11) sur la prise allume cigare du véhicule.

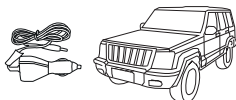

- 2 - Brancher au port de charge 18 V/2 A (7) du NOMAD POWER l'autre extrémité de l'adaptateur pour démarrer la charge.

**FIXATION AVEC LA SANGLE**



Placer le NOMAD POWER sur une surface plane. Le fixer en insérant la sangle de sécurité dans la poignée et en l'attachant solidement au véhicule à l'aide du mousqueton fourni.

**UTILISATION COMME BOOSTER**



**RECHARGER LA BATTERIE DU NOMAD POWER avant la première utilisation et après chaque utilisation.**



Avant toute utilisation, bien s'assurer que le NOMAD POWER est chargé à 50% minimum de sa capacité de charge. Un booster chargé garantit le démarrage de véhicule et permet la possibilité d'utiliser les 118,4 Wh (PRO 12 XL) / 236,8 Wh (PRO 24 XL) pour charger un grand nombre d'accessoires.

**1**

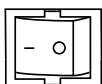

Allumer le booster en appuyant sur l'interrupteur principal (2), il devient lumineux et l'afficheur s'allume.

**2**

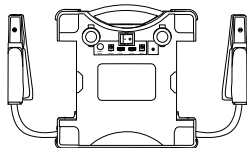

Débrancher la pince rouge et la pince noire du booster. Un «8» clignotant rouge et vert apparaît sur l'afficheur. Il indique que le chargeur recherche une batterie.



**3**

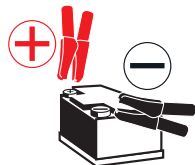

- 1- Brancher la pince rouge au (+) de votre batterie.
- 2- Brancher la pince noire le plus éloigné possible d'un tuyau ou d'un raccord de carburant et le plus proche possible de la masse du démarreur.

L'indicateur LED affiche un «8» vert pour indiquer que la batterie est détectée et correctement connectée.



Si le voyant (8) s'allume et un «8» rouge apparaît sur l'afficheur, cela signifie qu'il y a une erreur qui doit être corrigée. Consulter les codes défauts (PRO 12 XL) ou le tableau «Anomalie, Causes, remèdes» (PRO 24 XL) de cette notice.

**5**



Tourner la clé de contact en position de marche et démarrer le moteur.

6

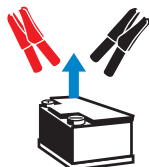

Une fois le démarrage effectué, débrancher les pinces de la batterie puis remettre les pinces en place sur le booster.



**Laisser le véhicule en marche.**

7

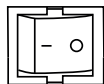

Éteindre l'appareil.

**UTILISATION DE LA BATTERIE INTERNE DU BOOSTER**

Lorsque la batterie du véhicule est trop déchargée, il est possible d'utiliser la batterie du booster comme source d'énergie pour effectuer le démarrage. Procéder comme suit :

1. Débrancher les cosses du bloc moteur de la batterie du véhicule.
2. Relier les cosses du bloc moteur aux pinces du NOMAD POWER. Le booster ne détecte pas de batterie, un «8» clignotant rouge et vert apparaît sur l'afficheur.
3. Appuyer 3 secondes sur le bouton ON (4). L'indicateur LED affiche un «8» vert pour indiquer que la batterie lithium du NOMAD POWER devient la source d'énergie principale du véhicule.
4. Effectuer le démarrage. Le moteur se sert de l'énergie fournie par la batterie lithium du NOMAD POWER PRO XL pour démarrer.
5. Relier de nouveau les cosses du bloc moteur à la batterie du véhicule.



**Une fois le véhicule démarré, le bloc moteur doit toujours être alimenté par une batterie. Le raccordement des cosses du bloc moteur à la batterie du véhicule doit s'effectuer avant de débrancher les pinces du NOMAD POWER des cosses.**

**CHARGE DE TÉLÉPHONES PORTABLES**

Le NOMAD POWER est équipé de deux ports USB (6) et d'un câble USB 3-en-1 (USB-C, connections Micro USB) (13) offrant une flexibilité pour la plupart des téléphones ou tablettes. Des accessoires USB standard supplémentaires peuvent également être utilisés (non inclus).

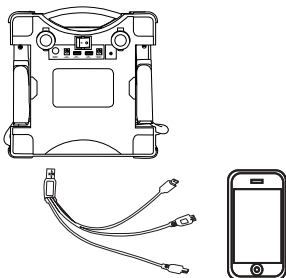

- 1 - Mettre l'interrupteur principal (2) en position «ON».
- 2 - Brancher le câble USB 3-en-1 fourni.
- 3 - Le relier à l'appareil électronique à recharger : tablette, téléphone portable...

**ALIMENTATION ÉLECTRIQUE**

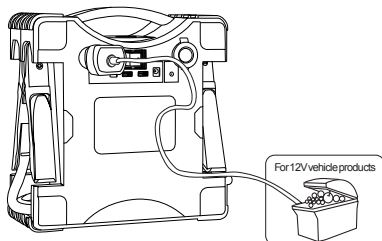

- 1 - Brancher le câble allume-cigare 12 V fourni sur l'un des deux ports allume-cigare 12 V (1).
- 2 - Relier le câble d'alimentation sur la prise alimentation de votre appareil électrique 12 V.

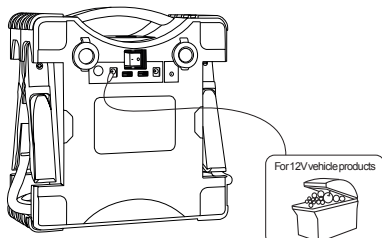

- 1 - Brancher un câble d'alimentation 12 V (non fourni) sur le port de sortie 12 V / 3.5 A (5).
- 2 - Relier le câble d'alimentation sur la prise alimentation de votre appareil électrique 12 V.

**FONCTION LAMPE DE POCHE**

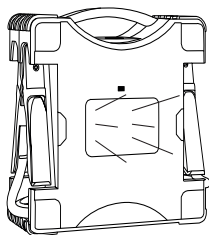

Appuyer sur le bouton ON/OFF de la LED (9) pour activer l'éclairage. Chaque nouvel appui modifie le mode d'éclairage (3 modes disponibles : normal, lumière stroboscope, SOS) jusqu'à ce que la lampe s'éteigne.

**CODES DÉFAUTS (PRO 12 XL)**

<b>E1</b>	Inversion de polarité	<b>E2</b>	Temps écoulé	<b>E3</b>	Température trop élevée	<b>E4</b>	Température trop basse
<b>E5</b>	Courant trop élevé	<b>E6</b>	Courant trop faible	<b>E7</b>	Court-circuit	<b>E8</b>	Booster non actif

<b>E0*</b>	Tension trop basse	<b>E9*</b>	Tension trop haute
<p>- La tension d'une des cellules de la batterie est comprise entre 1.1 V et 2.4 V.                  - La tension de la batterie est inférieure à 13.5 V.                  Brancher le chargeur et appuyer sur l'interrupteur ON/OFF jusqu'à ce que E0 disparaisse de l'afficheur. Après cette manipulation, la charge du produit est à surveiller.</p>		<p>En raison du déséquilibre d'une des cellules de la batterie, la tension d'une des cellules est supérieure à 4.35 V. Arrêter la charge et contacter votre revendeur.</p>	

\* Produits dont le S/N est supérieur à "S2206..."

**ANOMALIES, CAUSES, REMÈDES (PRO 24 XL)**

Anomalies	Causes	Remèdes
L'écran est noir et n'affiche rien.	Le mode veille est enclenché.	Appuyer sur le bouton ON/OFF ou basculer l'interrupteur principal en position Off puis On. L'écran se rallume.
Chaque branchement occasionne l'apparition d'un «8» clignotant rouge et vert sur l'afficheur.	Le booster ne détecte pas de batterie.	Allumer les lumières ou la radio pour que le NOMAD POWER détecte une charge de courant et s'active.
Un «8» rouge fixe apparaît sur l'écran LCD au branchement des pince et une alarme sonne retentit.	L'appareil détecte une inversion de polarité.	Vérifier la polarité de la batterie. Pince rouge au (+) de la batterie et pince noire au (-).
	Protection thermique du booster.	Le booster est en surchauffe car la température ambiante est élevée. Attendre quelques minutes que le booster refroidisse avant de retenter un démarrage.
	Court-circuit.	Batterie endommagée. Changer la batterie.
Un «8» rouge fixe apparaît sur l'écran LCD dès l'allumage du booster.**	La batterie est fortement déchargée (<4 V).	Remplacer la batterie du véhicule.

\*\* Produits dont le S/N est inférieur à "S2206..."

**CONDITIONS DE GARANTIE**

La garantie couvre tous défauts ou vices de fabrication pendant 1 an, à compter de la date d'achat (pièces et main d'oeuvre).

La garantie ne couvre pas :

- Toutes autres avaries dues au transport.
- L'usure normale des pièces (Ex. : câbles, pinces, etc.).
- Les incidents dus à un mauvais usage (erreur d'alimentation, chute, démontage).
- Les pannes liées à l'environnement (pollution, rouille, poussière).

En cas de panne, retourner l'appareil à votre distributeur, en y joignant :

- un justificatif d'achat daté (ticket de sortie de caisse, facture....)
- une note explicative de la panne.

## SAFETY INSTRUCTIONS



This manual includes guidelines on the operation of your device and the precautions to follow for your own safety. Ensure it is read carefully before first use and keep it handy for future reference.

This device should only be used for start-up or power supply within the limits indicated on the device and in the manual. The safety instructions must be followed. In case of improper or unsafe use, the manufacturer cannot be held responsible.



Device suitable for indoor use only. Do not expose to rain or excessive moisture.

This device may be used by children from age 8 and by persons with reduced physical, sensory or mental capabilities or lack of experience and knowledge, provided that they are under supervision or have been told how to use the device safely and are aware of the potential risks. Children must not use the device as a plaything. Cleaning and servicing tasks may not be carried out by children unless they are supervised.

Do not use for charging non-rechargeable batteries

Do not use any charger other than the one supplied with the machine to charge the batteries.

Do not use the device if the charging cable appears to be damaged or assembled incorrectly in order to avoid any risk of short circuiting the battery (NOMAD POWER charger).

Never charge a frozen or damaged battery.

Do not cover the device

Do not place the device near a fire or subject it to heat or to longterm temperatures exceeding 50°C

Risk of explosion or acid projection if the clamps are short-circuited or if the 12V booster is connected to a 24V vehicle or vice versa.

The automatic mode of operation and usage restrictions are explained below in these operating instructions.



### **Risk of explosion and fire!**

A battery being charged can emit explosive gas.



- Avoid flames and sparks. Do not smoke.
- Protect the electrical contacts of the battery against short-circuiting.



### **Acid projection hazard!**



- Wear safety goggles and protective gloves



- If your eyes or skin come into contact with battery acid, rinse the affected part of the body with plenty of water and seek immediate medical assistance.



Connection / disconnection:

- Disconnect the power supply before connecting/disconnecting the device to/from the battery.



Class II device (NOMAD POWER charger)



Class III device (NOMAD POWER).



### Maintenance:

- The power supply cable cannot be replaced. If the cable is damaged, the device should not be used (NOMAD POWER charger).
- Service should be performed by a qualified person
- Warning! Always remove the power plug from the wall socket before carrying out any work on the device.
- Under no circumstances should solvents or other aggressive cleaning agents be used.
- Clean the device's surfaces with a soft, dry cloth.



### Regulations



- The device complies with European Directive.
- The certificate of compliance is available on our website.



- EAC conformity mark (Eurasian Economic Commission)



- Equipment in compliance with British requirements. The British Declaration of Conformity is available on our website (see home page).



- Equipment in conformity with Moroccan standards.
- The declaration C<sub>o</sub> (CMIM) of conformity is available on our website (see cover page).



### Disposal:

- This product should be disposed of at an appropriate recycling facility. Do not dispose of in domestic waste.
- The battery must be removed from the device before the latter is discarded.
- The device must absolutely be disconnected from the power supply network before removing the battery.

**PRODUCT DESCRIPTION**

Thanks to their high-performance lithium-ion battery (**PRO 12 XL:** 118.4 Wh - **PRO 24 XL:** 236.8 Wh), the NOMAD POWER PRO 12XL / PRO provides 3 functions:

- Instant starts of vehicles:
- **PRO 12 XL** : equipped with a 12 V battery (6 cells of 2V), such as cars, commercial vehicles, camper vans, boats, agricultural vehicles etc.
- **PRO 24 XL** : equipped with a 24 V (12 cells of 2V), such as buses, trucks, plants, etc.
- 12V power supply of all electronic devices via their USB ports and/or cigarette lighter ports. Most of mobile phones, smartphones, portable gaming devices, electric cool box, etc. can be charged with the included accessories.
- Service lighting

	Start function													
<b>NP PRO 12XL</b>														
<b>NP PRO 24XL</b>														

Extreme outside temperatures or mechanical problems on the vehicle (poor starter, no fuel or engine problems) can limit the booster's capacity.

**LCD SCREEN DESCRIPTION**

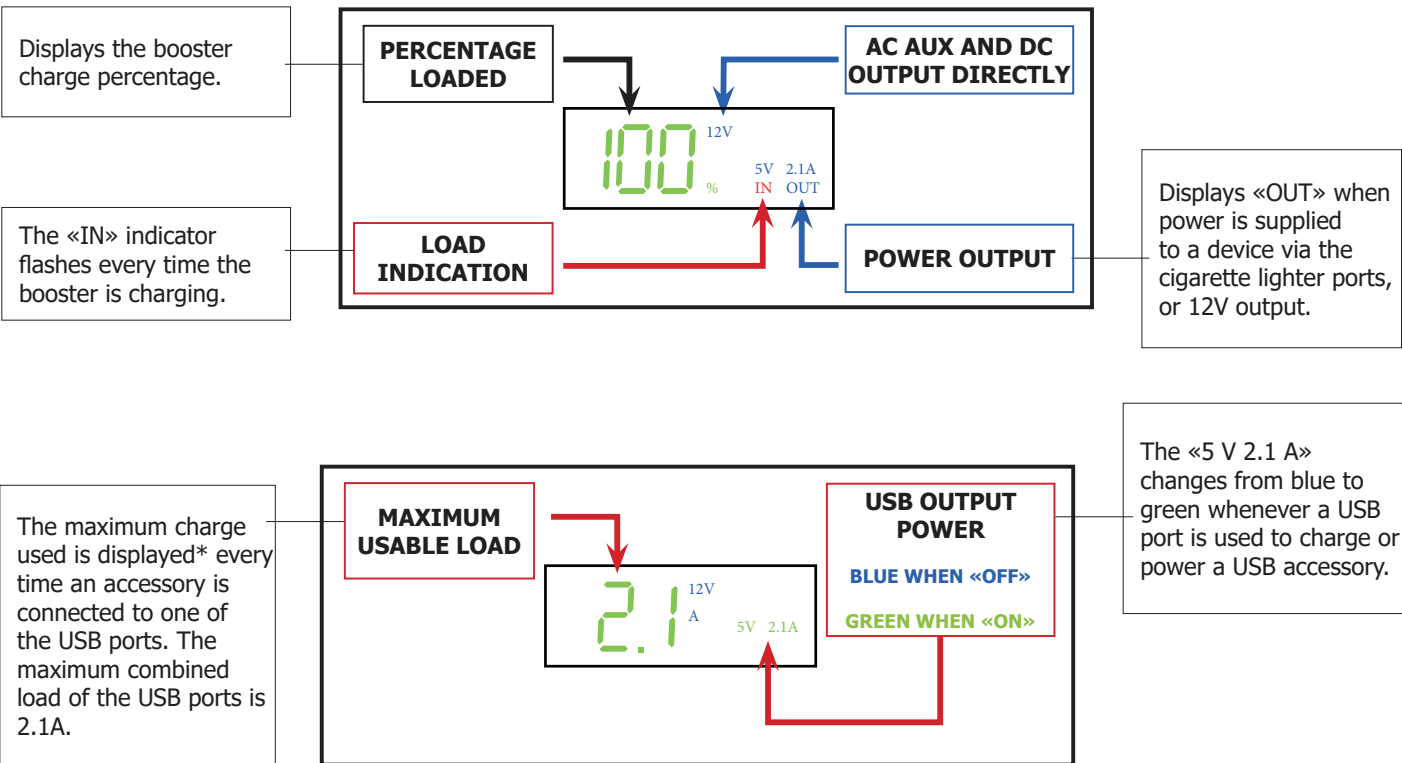

\* The USB amps will only be displayed for 2 seconds before the LEDs return to the percentage charge display.

**INTERNAL BATTERY CHARGING**

**It is best to charge the Nomad Power at a temperature > 10°C. If the temperature is below 0°C, do not charge the Nomad Power. Place the Nomad Power in a temperate room for 1 hour before charging.**

**Before storing a NOMAD POWER for an indefinite period of time :**

- Do not charge it to 100%, but rather between 60 and 80%.
- Every 6 months, perform a 100% charge to keep its performance intact.

For an optimal charging comfort in all circumstances (at home, at work or on the road), the NOMAD POWER is equipped with a wall mounted charger and a cigarette lighter cable.

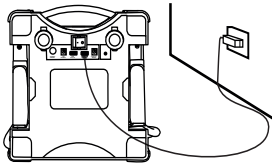

- 1 - Plug the wall mounted charger (12) into a mains socket.
- 2- Connect the end of the cable to the 18 V/2 A charging port (7) of the NOMAD POWER)

OR

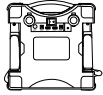

- 1 - Plug the car adaptor (11) to the vehicle's cigarette lighter socket.

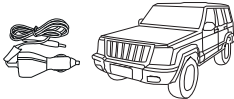

- 2 - Connect the other end of the adapter to the 18 V/2 A charging port (7) of the NOMAD POWER to start charging.

**STRAP FASTENING**



Put the NOMAD POWER on a flat surface. Secure it by inserting the safety strap into the handle and attaching it securely to the vehicle using the carabine hook provided.

**USE AS A BOOSTER**



**RECHARGE THE NOMAD POWER before first use and after each use.**



Before use, make sure that the NOMAD POWER is charged to at least 50% of its load capacity. A charged booster guarantees vehicle starting and allows the 118.4 Wh (PRO 12 XL) / 236.8 Wh (PRO 24 XL) to be used to charge a wide range of accessories.

1

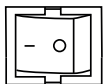

Switch on the booster by pressing the main switch (2), it becomes illuminated and the display lights up.

2

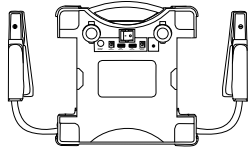

Disconnect the red and black clamps from the booster. A flashing red and green «8» appears on the display. It indicates that the charger is looking for a battery.



3

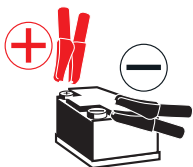

- 1- Connect the red clamp to the (+) of the battery.
- 2- Connect the black clamp as far as possible from a fuel hose or fitting and as close as possible to the starter ground.

The LED indicator shows a green «8» to indicate that the battery is detected and properly connected.



If the LED (8) lights up and a red «8» appears on the display, it means that there is an error that needs to be corrected. Refer to the fault codes (PRO 12 XL) or the table «Troubleshooting» (PRO 24 XL) of this manual.

5



Turn the ignition key to the on position and start the engine.

6

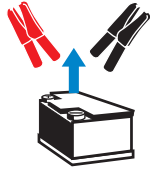

After starting, disconnect the battery clamps from the battery and replace the clamps on the booster.

 **Leave the vehicle running.**

7

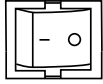

Turn the unit off.

**USE OF THE BOOSTER'S INTERNAL BATTERY**

When the vehicle battery is too discharged, the booster battery can be used as a power source for starting. Proceed as follows:

1. Disconnect the engine block terminals from the vehicle battery.
2. Connect the terminals of the engine block to the clamps of the nomad power. The booster does not detect a battery, a flashing red and green «8» appears on the display.
3. Press the on button (4) for 3 seconds. The led indicator displays a green «8» to indicate that the nomad power's lithium battery is becoming the vehicle's primary power source.
4. Performing a start. The engine uses the power from the nomad power pro xl's lithium battery for starting.
5. Reconnect the terminals of the engine block to the vehicle battery.



**Once the vehicle is started, the engine block must always be powered by a battery. The connection of the engine block terminals to the vehicle battery must be made before disconnecting the NOMAD POWER clamps from the terminals.**

**CHARGING MOBILE PHONES**

The NOMAD POWER is equipped with two USB ports (6) and a 3-in-1 (USB-C, Micro USB connections) (13) offering flexibility for most phones or tablets. Additional standard USB accessories can also be used (not included).

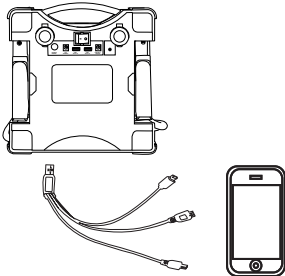

- 1 - Turn the main switch (2) to the «ON» position.
- 2 - Connect the supplied 3-in-1 USB cable.
- 3 - Connect it to the electronic device to be recharged: tablet, mobile phone...

**POWER SUPPLY**

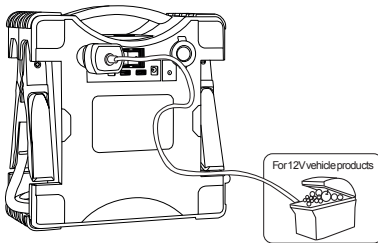

- 1- Connect the supplied 12 V cigarette lighter cable to one of the two 12 V cigarette lighter ports (1).
- 2 - Link the power supply cable to the power socket of your 12 V electrical device.

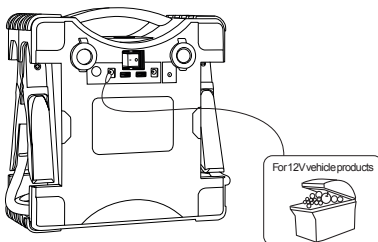

- 1 - Connect a 12 V power supply cable (not supplied) to the 12 V / 3.5 A output port (5).
- 2 - Link the power supply cable to the power socket of your 12 V electrical device.

**FLASHLIGHT FUNCTION**

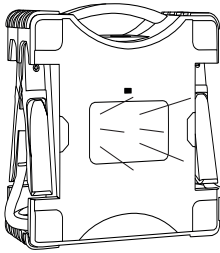

Press the ON/OFF button on the LED (9) to activate the lighting. Each new press changes the lighting mode (3 available modes: normal, strobe light, SOS) until the light goes out.

**FAULT CODES (PRO 12 XL)**

<b>E1</b> Reverse polarity	<b>E2</b> Timed out	<b>E3</b> High temperature	<b>E4</b> Low temperature
<b>E5</b> High current	<b>E6</b> Low current	<b>E7</b> Short circuit	<b>E8</b> Unit is not activating
<b>E0*</b> Low voltage	<b>E9*</b> Over Voltage		
- The voltage of one of the battery cells is between 1.1 V and 2.4 V. - The battery voltage is below 13.5 V. Connect the charger and press the ON/OFF switch until E0 disappears from the display. After this operation, the charging of the product should be monitored.		Due to an imbalance in one of the battery cells, the voltage of one of the cells is higher than 4.35 V. Stop charging and contact your dealer.	

\* Products with S/N greater than "S2206..."

**PROBLEM SOLVING (PRO 24 XL)**

Troubleshooting	Causes	Solutions
The screen is black and shows nothing.	Sleep mode is on.	Press the ON/OFF button or toggle the main switch to the OFF then ON position. The screen lights up again.
Each connection causes a flashing red and green "8" to appear on the display.	The booster doesn't detect a battery.	Turn on the lights or the radio so that the NOMAD POWER detects a current load and activates.
A fixed red "8" appears on the LCD screen when the clamps are connected and an alarm sounds.	The device detects a polarity reversal.	Check the battery polarity. Red clamp to the positive battery terminal (+) and the black clamp to the negative (-).
	Thermal protection of the booster.	The charger is overheated because the ambient temperature is high. Wait a few minutes for the booster to cool down before trying to start again.
	Short circuit.	Damaged battery. Change the battery.
A fixed red "8" appears on the LCD screen as soon as the booster switches on.**	The battery is heavily discharged (<4V).	Replace the vehicle battery.

\*\* Products with S/N less than "S2206..."

**WARRANTY**

The warranty covers faulty workmanship for 1 year from the date of purchase (parts and labour).

The warranty does not cover:

- Transit damage.
- Normal wear of parts (eg. : cables, clamps, etc..).
- Damages due to misuse (power supply error, dropping of equipment, disassembling).
- Environment related failures (pollution, rust, dust).

In case of failure, return the unit to your distributor together with:

- The proof of purchase (receipt etc ...)
- A description of the fault reported

## SICHERHEITSANWEISUNGEN



Diese Betriebsanleitung enthält Sicherheits- und Betriebshinweise. Bitte lesen Sie diese Anleitung aufmerksam durch, bevor Sie das Gerät zum ersten Mal benutzen und bewahren Sie diese sorgfältig auf. Die Nichteinhaltung dieser Anweisungen und Hinweise kann mitunter zu schweren Personen- und Sachschäden führen. Nehmen Sie keine Wartungsarbeiten oder Veränderungen am Gerät vor, wenn diese nicht explizit in der Anleitung genannt werden. Der Hersteller haftet nicht für Verletzungen oder Schäden, die durch unsachgemäße Handhabung dieses Gerätes entstanden sind. Bei Problemen oder Fragen zum korrekten Gebrauch dieses Gerätes, wenden Sie sich bitte an entsprechend qualifiziertes und geschultes Fachpersonal. Dieses Gerät darf ausschließlich zum Laden/Starten und/oder zur Spannungsversorgung für die in der Anleitung oder auf dem Gerät genannten Anforderungen genutzt werden. Die Sicherheitshinweise müssen in jedem Fall beachtet werden. Im Fall einer unangemessenen oder gefährlichen Verwendung kann der Hersteller nicht haftbar gemacht werden.



Schützen Sie das Gerät vor Feuchtigkeit und Nässe.

Schützen Sie das Gerät vor unbefugtem Gebrauch. Kinder unter 8 Jahren dürfen nicht mit diesem Gerät spielen. Befinden sich Kinder oder Personen mit eingeschränkten körperlichen oder geistigen Fähigkeiten sowie Personen ohne explizite Erfahrung im Umgang mit dem Produkt in der Nähe des Gerätes, sorgen Sie bitte für ausreichend Schutz und Kontrolle bei Benutzung des Gerätes.

Laden Sie nie defekte oder nicht aufladbare Batterien.

Benutzen Sie ausschließlich das beiliegende Ladegerät zum Aufladen der Batterien.

Wenn das Ladekabel beschädigt ist oder ein Verbindungsfehler auftritt, bitte das Gerät nicht benutzen, um jeglichen Kurzschluss der Batterie zu vermeiden (NOMAD POWER Ladegerät).

Laden Sie niemals eine beschädigte oder gefrorene Batterie.

Decken Sie das Gerät während der Nutzung nicht ab.

Lagern Sie das Gerät nicht in der Nähe einer Wärmequelle oder bei dauerhaft hohen Temperaturen (über 50°C).

Explosionsgefahr oder Säureaustritt im Falle eines Kurzschlusses der Klemmen oder beim Anschluss des 12V-Boosters an ein 24V-Fahrzeug oder umgekehrt.

Der Automatik-Modus sowie die Einschränkungen bei der Benutzung werden nachfolgend in der Betriebsanleitung erklärt.

### **Explosions- und Brandgefahr!**

Während des Ladevorgangs können explosive Gase entstehen.

- Vermeiden Sie Funken und Flammen. Rauchen Sie nicht!



- Schützen Sie die Pole der Batterie vor Kurzschlüssen.



### Es besteht die Gefahr von Säurespritzern!



- Tragen Sie eine Schutzbrille und Handschuhe.



- Bei Kontakt der Batteriesäure mit den Augen oder der Haut gründlich mit Wasser nachspülen und sofort einen Arzt aufsuchen.



### Verbinden/Trennen

- Trennen Sie das Gerät vom Spannungsnetz bevor Sie Kabel und Zangen anschließen oder trennen.



Klasse II-Gerät (NOMAD POWER Ladegerät)



Klasse III-Gerät (NOMAD POWER).



### Wartung:

- Ist das Kabel nicht zu reparieren oder auszutauschen, dann ist das Gerät fachgerecht zu entsorgen (NOMAD POWER Ladegerät).
- Die Wartung und Reparatur darf nur von entsprechend geschultem und qualifiziertem Fachpersonal durchgeführt werden.
- Achtung! Alle Kontrollarbeiten oder Wartungen dürfen nur durchgeführt werden, wenn das Gerät ausgeschaltet und die Stromversorgung unterbrochen ist.
- Benutzen Sie niemals Lösungsmittel oder andere aggressive Reinigungsprodukte.
- Reinigen Sie die Oberfläche des Gerätes mithilfe eines trockenen Lappens.



### Richtlinien:



- Das Gerät entspricht den europäischen Richtlinien und Normen.
- Die Konformitätserklärung finden Sie auf unserer Webseite.



- EAC-Konformitätszeichen (Eurasische Wirtschaftsgemeinschaft)



- Das Gerät entspricht den britischen Richtlinien und Normen. Die Konformitätserklärung für Grossbritannien ist auf unserer Internetseite verfügbar (siehe Titelseite).



- Das Gerät entspricht die marokkanischen Standards.
- Die Konformitätserklärung C<sub>m</sub> (CMIM) ist auf unserer Webseite verfügbar (siehe Titelseite).



### Entsorgung:

- Produkt für selektives Einsammeln (Sondermüll). Werfen Sie es daher nicht in den Hausmüll!
- Die Batterie muss erst von dem Gerät getrennt werden, bevor Sie dieses entsorgen.
- Das Gerät muss von dem Stromnetz getrennt werden, bevor Sie es von der Batterie trennen.

**BESCHREIBUNG DES GERÄTS**

Die NOMAD POWER PRO 12XL / PRO 24 XL mit leistungsfähigen Lithium-Ionen-Batterien (**PRO 12 XL** : 118,4 Wh - **PRO 24 XL** : 236,8 Wh) bieten drei Funktionen :

- Sofortiger Start von Fahrzeugen :
  - **PRO 12 XL** : mit einer 12V-Batterie (6 Elemente zu je 2V), Starthilfe für Autos, Nutzfahrzeuge, Campingwagen, Boote, landwirtschaftlich genutzte Fahrzeuge, usw.
  - **PRO 24 XL** : mit einer 24V-Batterie (12 Elemente zu je 2V), Starthilfe für Busse, LKWs, Baumaschinen usw.
- 12V-Spannungversorgung für alle elektronischen Geräte über USB-Port und/oder Zigarettenanzünder Mobiltelefone, Smartphones, Spielkonsolen, Kühlboxen usw. können mit dem inbegriffenen Zubehör geladen werden.
- Notfallbeleuchtung.

	Startfunktion													
NP PRO 12XL														
NP PRO 24XL														

Extreme Aussentemperaturen oder andere Mängel am Fahrzeug (defekter Anlasser, wenig Treibstoff oder Probleme am Motor) können die Leistung des Boosters beeinträchtigen.

**BESCHREIBUNG DES LCD-DISPLAYS**

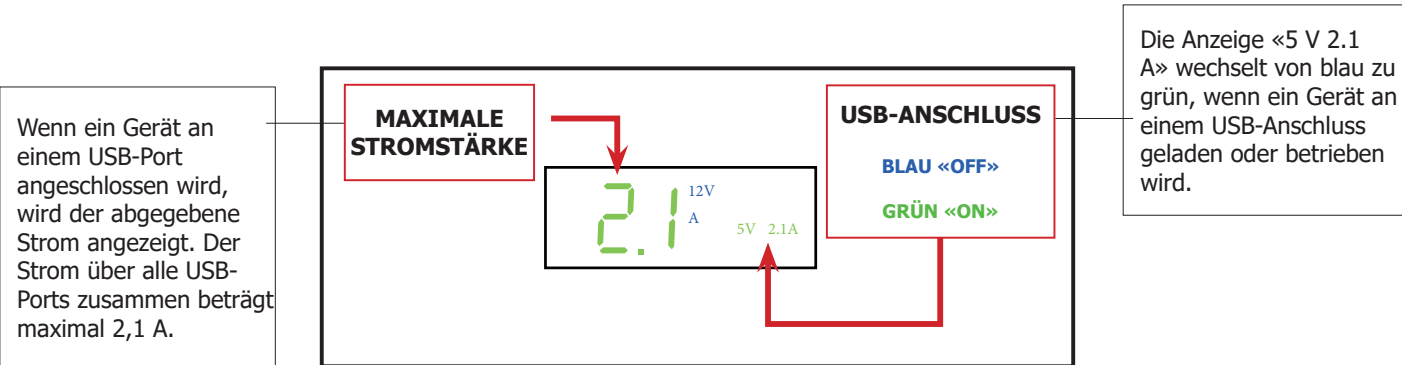
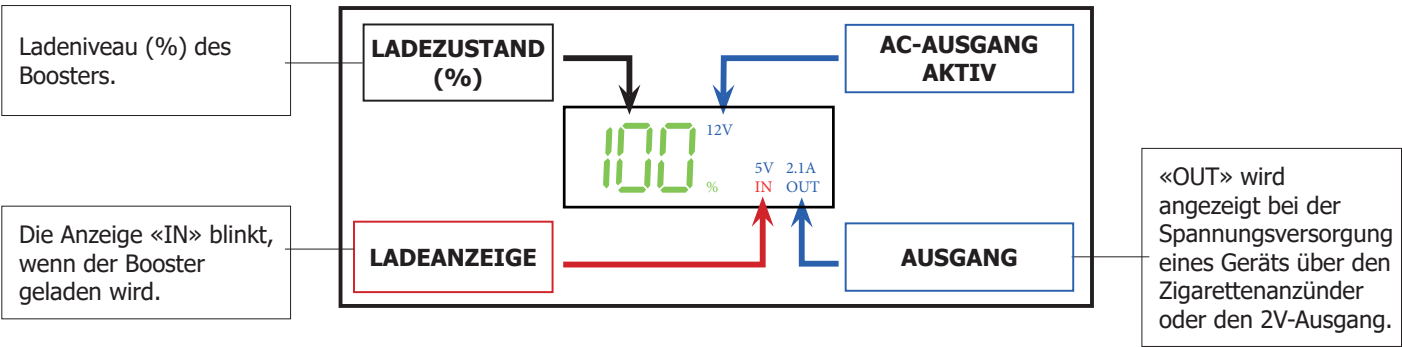

\* Der Strom aller USB-Ports wird nur für 2 Sekunden lang angezeigt. Anschliessend wird wieder der Ladezustand in Prozent angezeigt.

**AUFLADEN DER INTERNEN BATTERIE**

**Es ist am besten, den Nomad Power bei einer Temperatur von > 10°C aufzuladen. Wenn die Temperatur unter 0°C liegt, laden Sie den Nomad Power nicht auf. Stellen Sie den Nomad Power vor dem Aufladen für 1 Stunde in einen temperierten Raum.**

**Bevor Sie ein NOMAD POWER für eine unbestimmte Zeit aufbewahren:**

- Laden Sie es nicht zu 100 % auf, sondern eher zwischen 60 und 80 %.
- Führen Sie alle 6 Monate eine 100-prozentige Aufladung durch, um die Leistung aufrechtzuerhalten.

Die NOMAD POWER PRO können mit dem beiliegenden Ladegerät an jeder 230V-Steckdose oder mit dem ebenfalls beiliegenden Kabel über den Zigarettenanzünderanschluss aufgeladen werden.

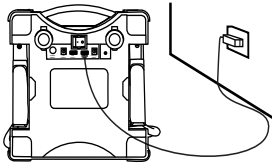

- 1 - Stecken Sie das Ladegerät (12) in eine Steckdose.
- 2 - Schliessen Sie das Kabel am Lade-Eingang 18 V/2 A (7) des NOMAD POWER PRO an.

ODER



- 1 - Stecken Sie den Adapter 18 V DC (11) an den Zigarettenanzünder des Fahrzeugs.
- 2 - Schließen Sie das Kabel am Lade-Eingang 18 V/2 A (7) des NOMAD POWER PRO an.

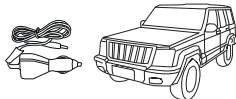

**BEFESTIGUNG MIT TRAGEGURT**



Stellen Sie das NOMAD POWER auf eine flache Oberfläche. Sichern Sie ihn, indem Sie den Sicherheitsriemen in den Griff einführen und ihn mit dem mitgelieferten Karabinerhaken sicher am Fahrzeug befestigen.

**STARTHILFEFUNKTION**



**Laden Sie das Nomad Power vor dem Ersteinsatz und dann nach jedem Einsatz auf.**



Das NOMAD POWER PRO muss zu mindestens 50% seiner Kapazität aufgeladen sein. Nur mit einem aufgeladenem Booster können Fahrzeuge gestartet und eine Vielzahl von Geräten mit 118,4 Wh (PRO 12 XL) / 236,8 Wh (PRO 24 XL) geladen/betrieben werden.

1

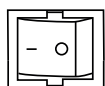

Mit dem Hauptschalter (2) schalten Sie das NOMAD POWER PRO ein und der Schalter und das Anzeigefeld leuchten auf.

2

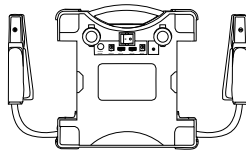

Nehmen Sie die rote Klemme und die schwarze Klemme vom Booster ab. Eine blinkende rote und grüne «8» wird, solange das Gerät nicht mit einer Batterie verbunden ist.



3

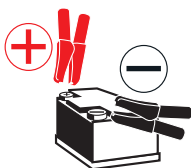

- 1- Befestigen Sie die rote Klemme am Pluspol (+) Ihrer Batterie.
  - 2- Befestigen Sie die schwarze Klemme an einer blanken Stelle der Karosserie, in ausreichendem Abstand zu Brennstoffleitungen und Batterie und so nah wie möglich zum Anlasser.
- Die LED-Anzeige zeigt eine grüne «8» an. Dies bedeutet, dass eine Batterie erkannt wurde und diese korrekt angeschlossen ist.



Die Fehler-LED (8) und ein rotes «8» auf dem Anzeigefeld zeigen einen Fehler an. Beachten Sie die Fehlercodes (PRO 12 XL) oder die Tabelle «Fehler, Ursache, Lösung» (PRO 24 XL) dieses Handbuchs.

5



Starten Sie den Motor des Fahrzeugs.

6

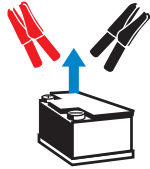

Sobald das Fahrzeug gestartet wurde entfernen Sie die Klemmen von der Batterie und befestigen Sie diese an dem Booster.



**Lassen Sie den Fahrzeugmotor weiterlaufen.**

7

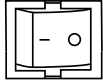

Schalten Sie das Gerät aus.

**VERWENDUNG DER INTERNEN BATTERIE DES BOOSTERS**

Bei einer tiefentladenen Fahrzeugbatterie kann der Booster zum direkten Starten des Fahrzeugs verwendet werden. Gehen Sie vor wie folgt :

1. Entfernen Sie die Anschlüsse des Motorblocks von der Batterie des Fahrzeugs.
2. Verbinden Sie die Anschlüsse des Motorblocks mit den Klemmen des NOMAD POWER PRO. Der Booster erkennt keine Batterie; eine rot und grün blinkende «8» erscheint auf dem Anzeigefeld.
3. Drücken Sie 3 Sekunden lang die Taste ON (4). Die LED-Anzeige zeigt eine grüne «8» an und die Lithium-Batterie des NOMAD POWER PRO wird zur Energiequelle des Fahrzeugs.
4. Starten Sie das Fahrzeug. Der Motor bezieht Energie aus der Lithium-Batterie des NOMAD POWER PRO XL zum Starten.
5. Verbinden Sie die Anschlüsse des Motorblocks wieder mit der Batterie des Fahrzeugs.



**Nachdem das Fahrzeug gestartet wurde, muss der Motorblock wieder mit der Fahrzeugbatterie verbunden werden. Die Verbindung muss wieder hergestellt werden, bevor die Klemmen des NOMAD POWER PRO von den Anschlüssen entfernt werden.**

**LADEN VON MOBILTELEFONEN**

Die NOMAD POWER PRO besitzen zwei USB-Ports (6) und einem 3-fach USB-Kabel (USB-C, Micro USB) (13), so dass eine Vielzahl von Mobiltelefonen und Tablets angeschlossen werden können. Auch anderes USB-Zubehör (nicht inbegriffen) kann verwendet werden.

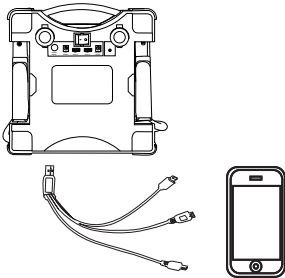

- 1 - Stellen Sie den Hauptschalter (2) auf «ON».
- 2 - Stecken Sie das 3-fach-USB-Kabel ein.
- 3 - Verbinden Sie dieses mit dem zu ladenden elektronischen Gerät : Tablet, Mobiltelefon...

**STROMQUELLE**

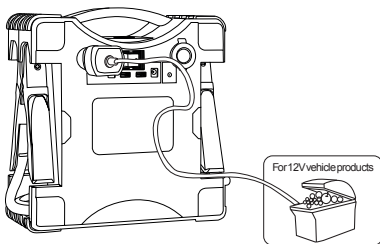

- 1 - Stecken Sie den Zigarettenanzünderanschlussstecker des mitgelieferte Kabels in einen der 12V-Zigarettenanzünderanschlussbuchsen (1).
- 2 - Verbinden Sie das andere Ende dieses Kabel mit Ihrem 12 V-Gerät.

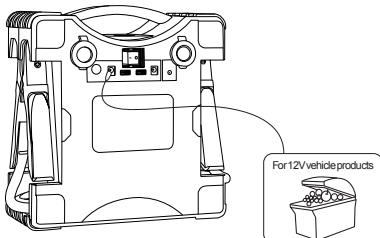

- 1 - Verbinden Sie ein 12V-Kabel (nicht mitgeliefert) mit dem 12 V / 3.5 A -Anschluss (5) an.
- 2 - Verbinden Sie das andere Ende dieses Kabel mit Ihrem 12 V-Gerät.

**TASCHENLAMPENFUNKTION**

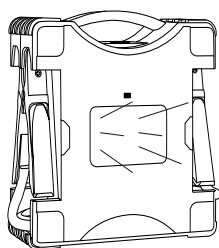

Die Taschenlampenfunktion aktivieren Sie über Sie den Schalter (9). Wiederholtes Drücken der Taste ändert den Beleuchtungsmodus zwischen den 3 Modi normal, Stroboskop, Notfallbeleuchtung und Aus.

**FEHLERCODES (PRO 12 XL)**

<b>E1</b>	Umgekehrte Polarität	<b>E2</b>	Abgekündigt	<b>E3</b>	Hohe Temperatur	<b>E4</b>	Niedrige Temperatur
<b>E5</b>	Hoher Strom	<b>E6</b>	Niedriger Strom	<b>E7</b>	Kurzschluss	<b>E8</b>	Einheit wird nicht aktiviert
<b>E0*</b>	Spannung zu niedrig			<b>E9*</b>	Spannung zu hoch		
- Die Spannung einer der Zellen im Akku liegt zwischen 1,1 V und 2,4 V. - Die Spannung des Akkus beträgt weniger als 13,5 V. Schließen Sie das Ladegerät an und drücken Sie den ON/OFF-Schalter, bis E0 von der Anzeige verschwindet. Nach dieser Manipulation sollte die Ladung des Produkts überwacht werden.				Aufgrund eines Ungleichgewichts in einer der Batteriezellen ist die Spannung einer der Zellen höher als 4,35 V. Stoppen Sie den Ladevorgang und wenden Sie sich an Ihren Händler.			

\* Produkte, deren S/N größer ist als "S2206...".

**FEHLER, URSACHE, LÖSUNG (PRO 24 XL)**

Fehler	Ursache	Lösung
Das Anzeigefeld ist schwarz und zeigt nichts an.	Der Stand-by-Modus ist aktiviert.	Drücken Sie den Schalter für LED-Feld oder stellen Sie den Hauptschalter auf OFF, dann auf ON. Das Anzeigefeld leuchtet.
Jedes Anschliessen ruft eine rot und grün blinkende «8» auf dem Anzeigefeld hervor.	Der Booster erkennt keine Batterie.	Schalten Sie die Beleuchtung oder das Radio an, damit der NOMAD POWER einen Stromfluss erkennt und aktiviert wird.
Beim Anschluss der Klemmen erscheint ein rotes «8» auf dem LCD-Anzeigefeld und ein Alarm ertönt.	Das Gerät erkennt eine Verpolung.	Die Polarität der Anschlüsse an der Batterie überprüfen. Die rote Klemme an den (+) Pol der Batterie und die schwarze Klemme an den (-) Pol der Batterie.
	Thermoschutz des Boosters	Der Booster ist überhitzt. Lassen Sie den Booster für einige Minuten abkühlen, bevor Sie einen erneuten Startversuch unternehmen.
	Kurzschluss.	Beschädigte Batterie. Wechseln Sie die Batterie.
Ein rotes «8» erscheint auf dem LCD-Anzeigefeld beim Einschalten des Boosters. **	Die Batterie ist stark entladen (<4 V).	Kontaktieren Sie den Kundendienst.

\*\* Produkte, deren S/N kleiner ist als "S2206...".

**GARANTIE**

Die Garantieleistung des Herstellers erfolgt ausschließlich bei Fabrikations- oder Materialfehlern, die binnen 12 Monate nach Kauf angezeigt werden (Nachweis Kaufbeleg).

Die Garantieleistung erfolgt nicht bei:

- Durch Transport verursachten Beschädigungen.
- Normalem Verschleiß der Teile (z.B. : Kabel, Klemmen, usw.) sowie Gebrauchsspuren.
- Von unsachgemäßem Gebrauch verursachten Defekten (Sturz, harte Stöße, Demontage).
- Durch Umwelteinflüsse entstandene Defekte (Verschmutzung, Rost, Staub).

Die Reparatur erfolgt erst nach Erhalt einer schriftlichen Akzeptanz (Unterschrift) des zuvor vorgelegten Kostenvorschlages durch den Besteller. Im Fall einer Garantieleistung trägt GYS ausschließlich die Kosten für den Rückversand an den Fachhändler.

## INSTRUCCIONES DE SEGURIDAD

Este manual de uso incluye indicaciones sobre el funcionamiento de su aparato y las precauciones a seguir para su seguridad. Lea atentamente este documento antes del primer uso y consérvelo para una futura lectura. Estas instrucciones deben leerse y ser comprendidas antes de toda operación. Toda modificación o mantenimiento no indicado en el manual no se debe llevar a cabo. Todo daño físico o material debido a un uso no conforme con las instrucciones de este manual no podrá atribuirse al fabricante. En caso de problema o de incertidumbre, consulte con una persona cualificada para manejar correctamente el aparato. Este aparato se debe utilizar solamente para realizar el arranque y/o la alimentación eléctrica dentro de los límites indicados en el aparato y el manual. Se deben respetar las instrucciones relativas a la seguridad: En caso de uso inadecuado o peligroso, el fabricante no podrá considerarse responsable.



Aparato destinado a un uso en interior. No se debe exponer a la lluvia.

Este aparato se puede utilizar por niños de al menos 8 años y por personas con capacidades físicas, sensoriales o mentales reducidas o sin experiencia o conocimiento, siempre y cuando estén correctamente vigilados o si han recibido instrucciones respecto al uso del aparato con toda seguridad y si los riesgos que conllevan se hayan comprendido. Los niños no deben jugar con el aparato. Los niños sin vigilancia no deben limpiar ni efectuar mantenimiento alguno del aparato.

En ningún caso se debe usar este aparato para cargar pilas o baterías no recargables.

Solo se puede usar el cargador que incluye el producto para la recarga de las baterías.

No utilizar el aparato si el cordón de carga está dañado o presenta un defecto de ensamblaje, para evitar cualquier riesgo de corto-circuito de la batería (Cargador NOMAD POWER).

No cargue nunca una batería helada.

No cubra el aparato.

No colocar el aparato cerca de una fuente de calor y a temperaturas muy elevadas (superiores a 50°C).

Riesgo de explosión o proyección de ácido en caso de cortocircuito de las pinzas o en caso de conexión del amplificador de 12V en un vehículo de 24V o viceversa.

El modo de funcionamiento automático y las restricciones de uso están explicadas en este manual.

**Riesgo de explosión y de incendio.**

Una batería en carga puede emitir gases explosivos.



- Evite las llamas y las chispas. No fume.
- Proteja las superficies de contactos eléctricos de la batería contra cortocircuitos.



### Riesgo de proyección de ácido.



- Lleve gafas y guantes de protección.



- En caso de contacto con los ojos o la piel, aclare con agua abundantemente y consulte con un médico sin demora.



### Conexión / desconexión:

- Desconecte la alimentación eléctrica antes de conectar o desconectar las conexiones sobre la batería.



Aparato de clase II (Cargador NOMAD POWER)



Aparato de clase III (NOMAD POWER).



### Mantenimiento:

- El cable de red eléctrica no se puede reemplazar. Si el cable está dañado, conviene desechar el producto (Cargador NOMAD POWER).
- El mantenimiento solo debe realizarlo una persona cualificada.
- ¡Advertencia! Desconecte siempre la clavija de la corriente antes de trabajar sobre el aparato.
- No utilice en ningún caso disolventes u otros productos de limpieza agresivos.
- Limpie las superficies del aparato con un trapo seco.



### Normativa:



- Aparato conforme a las directivas europeas.
- La declaración de conformidad está disponible en nuestra página Web.



- Marca de conformidad EAC (Comunidad Económica Euroasiática)



- Equipo conforme a los requisitos británicos. La Declaración de Conformidad Británica está disponible en nuestra página web (véase la portada).



- Equipamiento conforme a las normas marroquíes.
- La declaración de conformidad C<sub>M</sub> (CMIM) está disponible en nuestra página web (ver página de portada).



### Desecho:

- Este material es objeto de una recogida selectiva. No lo deposite en un contenedor doméstico.
- La batería se debe retirar del aparato antes de que este se deseche.
- El aparato debe desconectarse imperativamente de la red eléctrica antes de retirar la batería.

**DESCRIPCIÓN DEL APARATO**

Gracias a su batería litio-ion alto rendimiento (**PRO 12 XL** : 118,4 Wh - **PRO 24 XL** : 236,8 Wh), los NOMAD POWER PRO 12XL / PRO aseguran 3 funciones :

- Arranque instantáneo de vehículos :
- **PRO 12 XL** : equipados de una batería 12 V (6 elementos de 2V), como los coches, camionetas, autocaravanas, barcos, vehículos agrícolas, etc.
- **PRO 24 XL** : equipados de una batería 24 V (12 elementos de 2V), como los buses, camiones, vehículos de obra, etc.
- Alimentación 12 V de todos los aparatos electrónicos tras su puerto USB y/o conector encendedor. La mayoría de los móviles, smartphones, aparatos de juego portátiles, enfriadores eléctricos, etc, se pueden cargar con los accesorios incluidos.
- Iluminación de asistencia.

	Función arranque													
<b>NP PRO 12XL</b>														
<b>NP PRO 24XL</b>														

Temperaturas exteriores extremas o problemas mecánicos en el vehículo (arrancador malo, falta de carburante o problemas de motor) pueden limitar la capacidad del booster.

**DESCRIPCIÓN DE LA PANTALLA LCD**

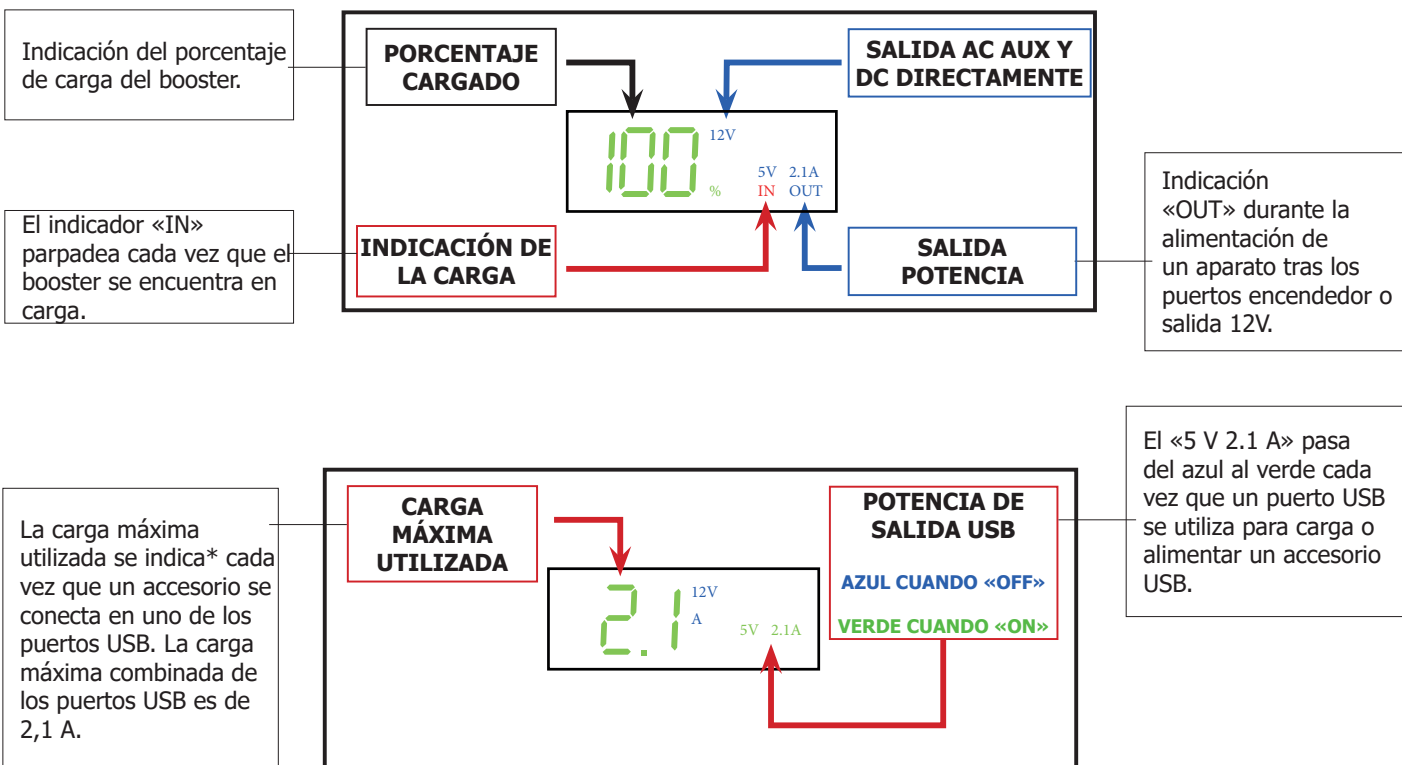

\* Los amperios USB se indican durante 2 segundos antes de que los LED vuelvan a la indicación del porcentaje de carga.

**CARGA DE LA BATERÍA INTERNA**

**Lo mejor es cargar el Nomad Power a una temperatura superior a 10°C. Si la temperatura es inferior a 0°C, no cargue el Nomad Power. Coloque el Nomad Power en una habitación templada durante 1 hora antes de cargarlo.**

**Antes de almacenar un NOMAD POWER por tiempo indefinido:**

- No lo cargue al 100%, sino entre el 60 y el 80%.
- Cada 6 meses, realice una carga del 100% para mantener su rendimiento intacto.

Para una comodidad de carga optima en todas circunstancias (en casa, en la oficina o en la carretera), el NOMAD POWER tiene un cargador en pared y un cable encendedor.

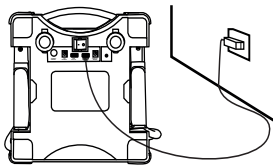

- 1 - Conectar el cargador de pared (12) en una toma de corriente
- 2 - Conectar la extremidad del cable sobre el puerto de carga 18 V/2 A (7) del NOMAD POWER.

0



- 1 - Conecte el adaptador de vehículo (11) sobre la toma del encendedor de este.

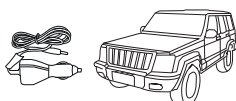

- 2 - Conecte al puerto de carga 18V/2 A (7) del NOMAD POWER la otra extremidad del adaptador para iniciar la carga.

**FIJACIÓN CON CINTA**



Coloque el NOMAD POWER sobre una superficie plana. Fijarlo insertando la cinta de seguridad en el mando y unir sólidamente al vehículo con el mosqueton suministrado.

**UTILIZACIÓN COMO BOOSTER**



**El NOMAD POWER debe ser cargado al 100% durante sur primer uso.**



Antes de cualquier uso, asegúrese que el NOMAD POWER tiene una carga mínima del 50% de su capacidad. Un booster cargado garantiza el arranque de un vehículo y ofrece la posibilidad de utilizar los 118,4 Wh (PRO 12 XL) / 236,8 Wh (PRO 24 XL) para cargar una gran variedad de accesorios.

**1**

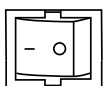

Encienda el booster presionando el interruptor principal (2), se pone luminoso y el indicador se enciende.

**2**

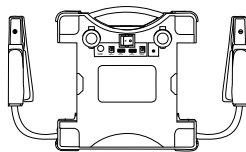

Desconecte la pinza roja y la pinza negra del booster. Un «8» parpadeando rojo y verde aparece en la pantalla. Indica que el cargador busca una batería.



**3**

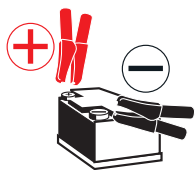

- 1- Conecte la pinza roja (+) de su batería.
- 2- Conecte la pinza negra lo más lejos posible de una manguera o de una zona donde pasa gasolina y lo más cerca de la masa del arrancador.

El indicador LED muestra un «8» verde para indicar que la batería esta detectada y correctamente conectada.



Si el indicador (8) se enciende y un «8» rojo aparece, significa que hubo un error que se tiene que corregir. Consulte los códigos de avería (PRO 12 XL) o la tabla «Solución de problemas» (PRO 24 XL) de este manual.

**5**



Gire la llave de contacto en posición de marcha y arrancar el motor.

6

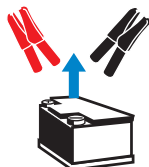

Una vez el arranque realizado, desconecte las pinzas de la batería y poner la pinzas en su sitio en el booster.



**Deje el vehículo en funcionamiento.**

7

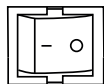

Apague el aparato.

**USO DE LA BATERIA INTERNA DEL BOOSTER**

Cuando la batería del vehículo se encuentra demasiado descargada, es posible utilizar la batería del booster como fuente de energía para realizar el arranque. Proceder como sigue:

1. Desconecte las conexiones de la batería en el bloque motor.
2. Conecte las conexiones de la batería a las pinzas del nomad power. El booster no detecta la batería, un «8» parpadeando rojo y verde aparece en la pantalla.
3. Presione 3 segundos el botón on (4). El indicador led muestra un «8» verde para indicar que la batería de litio del NOMAD POWER se convierte en la fuente de energía principal del vehículo.
4. Realice el arranque. El motor se sirve de la energía suministra por a batería de litio del nomad power pro xl para arrancar.
5. Conecte de nuevo las conexiones de la batería a la batería en el bloque motor.



**Una vez el vehículo arrancado, el bloque motor debe siempre estar alimentado por una batería. La conexión de las conexiones a la batería en el bloque motor debe realizarse antes de desconectar las pinzas del NOMAD POWER de estas conexiones.**

**CARGA DE TELÉFONOS MÓVILES.**

El NOMAD POWER tiene 2 puertos USB (6) y un cable USB 3-en-1 (USB-C, conexiones Micro USB) (13) ofreciendo una flexibilidad para la mayoría de los móviles o tablets. Accesorios USB estándar adicionales pueden utilizarse (no incluidos).

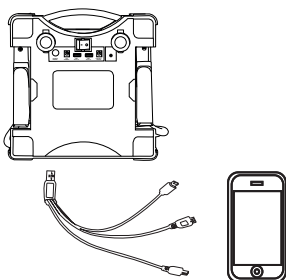

- 1 - Poner el interruptor principal (2) en posición «ON».
- 2 - Conectar el cable USB 3-en-1 suministrado.
- 3 - Conectarlo al aparato electrónico a recargar: tablet, móvil...

**ALIMENTACIÓN ELÉCTRICA**

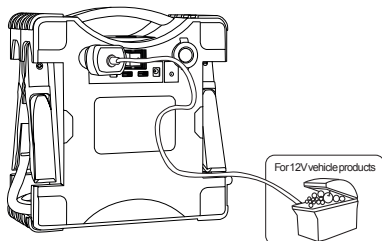

- 1 - Conecte el cable encendedor 12 V suministrado sobre uno de los puertos encendedor 12V(1).
- 2 - Conectar el cable de alimentación sobre la toma de alimentación de su aparato eléctrico 12V. .

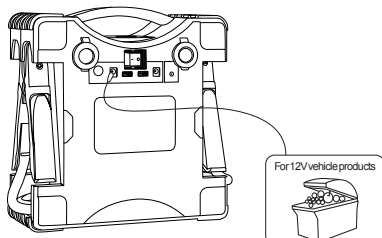

- 1 - Conecte un cable de alimentación 12 V (no suministrado) sobre el puerto de salida 12 V / 3.5 A (5).
- 2 - Conecte el cable de alimentación sobre la toma de alimentación de su aparato eléctrico 12V.

**FUNCIÓN LINTERNA**

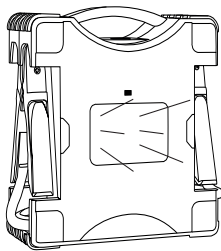

Presion el boton ON/OFF de la LED (9) para activar la iluminación.  
Cada nueva presión modifica el modo de iluminación (3 modos disponibles : normal, estroboscopio, SOS) hasta que la lampara se apague.

**CÓDIGOS DE ERROR (PRO 12 XL)**

<b>E1</b>	Polaridad inversa	<b>E2</b>	Tiempo de espera	<b>E3</b>	Alta temperatura	<b>E4</b>	Baja temperatura
<b>E5</b>	Corriente alta	<b>E6</b>	Corriente baja	<b>E7</b>	Cortocircuito	<b>E8</b>	La unidad no se activa
<b>E0*</b>	Tensión demasiado baja	<b>E9*</b>	Tensión demasiado alta				
<p>- La tensión de una de las celdas de la batería está entre 1,1 V y 2,4 V. - La tensión de la batería es inferior a 13,5 V. Conecte el cargador y pulse el interruptor ON/OFF hasta que E0 desaparezca de la pantalla. Después de esta operación, se debe controlar la carga del producto.</p>				<p>Debido a un desequilibrio en una de las celdas de la batería, la tensión de una de ellas es superior a 4,35 V. Deje de cargar y póngase en contacto con su distribuidor.</p>			

\* Productos con S/N superior a "S2206..."

**TROUBLESHOOTING (PRO 24 XL)**

Anomalías	Causas	Soluciones
La pantalla permanece negra y nada aparece.	El modo espera esta activado.	Presione el botón On/Off o pase el interruptor en posición Off y luego On. La pantalla se enciende de nuevo.
Cada conexion resulta en la aparicion de un «8» parpadeando rojo y verde en la pantalla.	El booster no detecta la batería.	Enciende las luces o la radio para que el NOMAD POWER detecte una carga de corriente y se active.
Un «8» rojo fijo aparece en la pantalla LCD a la conexión de la pinzas y suena una alarma.	El aparato detecta una inversión de polaridad.	Compruebe la polaridad de la batería. Pinza roja en el (+) de la batería y la pinza negra en el (-).
	Protección térmica del booster.	El booster esta en sobrecalentamiento porque la temperatura ambiente es elevada. Espere algunos minutos que el booster se enfríe antes de probar un nuevo arranque.
Un «8» rojo fijo aparece en la pantalla LCD al iniciar el booster.**	Cortocircuito.	Batería dañada. Cambie la batería.
	La batería tiene una descarga profunda (<4 V).	Ersetzen Sie die Fahrzeugbatterie.

\*\* Productos con S/N inferior a "S2206..."

**GARANTÍA**

La garantía cubre todos los defectos o vicios de fabricación durante 1 año, a partir de la fecha de compra (piezas y mano de obra)

La garantía no cubre:

- Todas las otras averías resultando del transporte
- El desgaste normal de las piezas (cables, pinzas...)
- Los incidentes resultando de un mal uso (error de alimentación, caída, desmontaje)
- Los fallos relacionados con el entorno (polución, oxidación, polvo...)

En caso de fallo, regresen la maquina a su distribuidor, adjuntando:

- Un justificativo de compra con fecha (recibo, factura...)
- Una nota explicativa del fallo

## ПРАВИЛА БЕЗОПАСНОСТИ

Данная инструкция описывает функционирование вашего устройства и меры предосторожности в целях обеспечения вашей безопасности. Пожалуйста, прочтите ее перед первым использованием и сохраните, чтобы при необходимости перечитать. Эти указания должны быть прочтены и поняты до начала сварочных работ. Изменения и ремонт, не указанные в этой инструкции, не должны быть предприняты. Производитель не несет ответственности за травмы и материальные повреждения связанные с несоответствующим данной инструкции использованием аппарата. В случае проблемы или сомнений, обратитесь к квалифицированному профессионалу для правильного подключения. Этот аппарат должен быть использован только для запуска и/или питания в пределах указанных на заводской табличке и/или в инструкции. Соблюдайте правила безопасности. В случае неадекватного или опасного использования производитель не несет ответственности.



Аппарат предназначен для использования в помещении. Не выставлять под дождь.

Этот аппарат может быть использован детьми старше 8 лет, а также персонaми с ограниченными физическими, сенсорными или умственными возможностями, а также не обладающими опытом и знаниями, при условии если за ними надлежащим образом наблюдают или если с ними провели инструктаж по безопасному использованию аппарата и если все возможные риски были предусмотрены. Дети не должны играть с устройством. Чистка и уход не должны производиться детьми без надлежащего присмотра.

Ни в коем случае не используйте это устройство для зарядки батареек или незаряжаемых батарей.

Не использовать ни в коем случае для заряда батареек или непerezаряжаемых АКБ.

Не используйте аппарат, если кабель заряда поврежден или неправильно собран, во избежание риска короткого замыкания аккумулятора (Зарядное устройство NOMAD POWER).

Никогда не заряжайте поврежденный или замерзший аккумулятор.

Не покрывайте аппарат.

Не устанавливать аппарат рядом с источником тепла и не подвергать высоким температурам (выше 50°C) в течении длительного периода.

Опасность взрыва или выбрасывания кислоты в случае короткого замыкания зажимов или подключения усилителя 12 В на транспортном средстве с напряжением 24 В или наоборот.

Автоматический режим, а также ограничения при его использовании, описаны далее в этой инструкции.

**Риск пожара и взрыва!**

При заряде батарея может выпустить взрывоопасный газ.



- Избегайте пламени и искр. Не курить.
- Защитите поверхности батареи от электрического контакта во избежание короткого замыкания.



### Риск кислотных брызг!



- Носите защитные очки и перчатки.



- В случае контакта с глазами или кожей, промойте обильно водой и проконсультируйте врача без промедления.



### Подключение / отключение :

- Отключите подачу питания перед тем как подключать или отключать соединения к батарее.



Аппарат класса II (Зарядное устройство NOMAD POWER)



Аппарат класса III (NOMAD POWER).



### Уход:

- Шнур питания не может быть заменен. Если кабель поврежден, аппарат не подлежит утилизации (Зарядное устройство NOMAD POWER).
- Техническое обслуживание должно производиться только квалифицированным специалистом.
- Внимание! Отключите аппарат от розетки до начала ремонтных работ.
- Ни в коем случае не использовать растворители или другие коррозионные моющие средства.
- Очистить поверхность аппарат с помощью сухой тряпки.



### Нормы и правила:



- Аппарат соответствует директивам Евросоюза
- Декларация соответствия есть на нашем сайте.



- Знак соответствия EAC (Евразийское соответствие качества)



- Устройство соответствует директивам Евросоюза. Заявление о соответствии для Великобритании доступно на нашем веб-сайте (см. главную страницу).



- Товар соответствует нормам Марокко.
- Декларация Cm (CMIM) доступна для скачивания на нашем сайте (см на титульной странице).



### Утилизация:

- Этот аппарат подлежит переработке. Не выбрасывать в общий мусоросборник.
- Необходимо извлечь аккумулятор из аппарата прежде чем его отправить в утилизацию.
- Отсоедините аппарат от электропитания перед тем как вынуть аккумулятор.

**ОПИСАНИЕ УСТРОЙСТВА**

Благодаря своей высокопроизводительной литий-ионной батарее (**PRO 12 XL: 118,4 Вт · ч - PRO 24 XL: 236,8 Вт · ч**) NOMAD POWER PRO 12XL / PRO обеспечивает 3 функции:

- Мгновенный запуск автомобиля:
- **PRO 12 XL:** оснащен аккумулятором 12 В (6 элементов по 2 В), например, автомобили, грузовые автомобили, автодом, лодки, сельскохозяйственные машины, и др.
- **PRO 24 XL:** оснащен батареей 24 В (12 элементов по 2 В), например, автобусы, грузовики, строительная техника и т. д.
- Питание 12 В для небольших электронных устройств через их USB-порты. Большинство мобильных телефонов, смартфонов, портативных игровых устройств, MP3 / MP4-плееров можно заряжать с помощью прилагаемых аксессуаров.
- Вспомогательное освещение.

	Функция запуска													
NP PRO 12XL														
NP PRO 24XL														

Экстремальные температуры наружного воздуха или механические проблемы на автомобиле (плохой стартер, отсутствие топлива или проблемы с двигателем) могут ограничить мощность усилителя.

**ОПИСАНИЕ ЖИДКОКРИСТАЛЛИЧЕСКОГО ЭКРАНА**

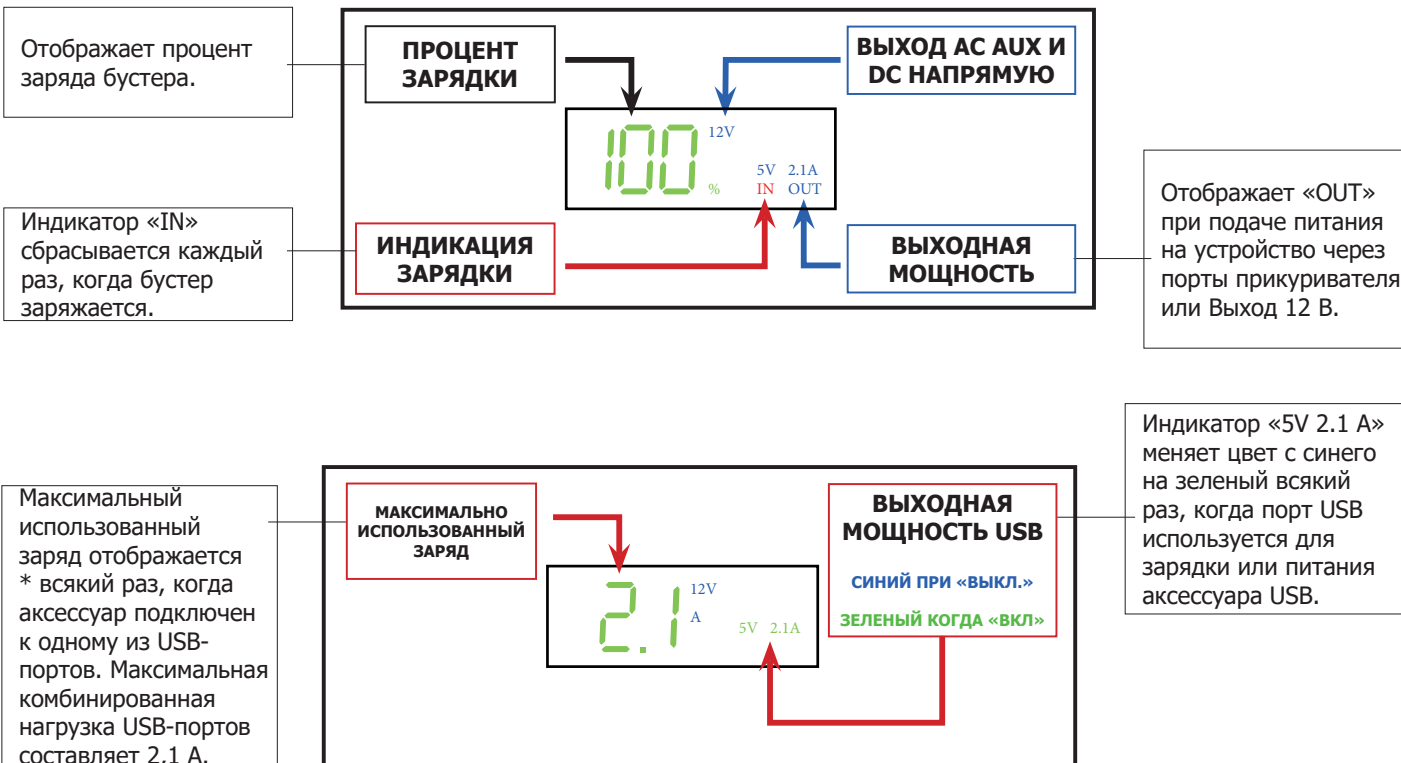

\* Амперы USB будут отображаться только в течение 2 секунд, прежде чем светодиоды вернуться к отображению процента заряда.

**ЗАРЯД ВНУТРЕННЕЙ БАТАРЕИ**

**Лучше всего заряжать Nomad Power при температуре > 10°C. Если температура ниже 0°C, не заряжайте Nomad Power. Перед зарядкой поместите Nomad Power в помещение с умеренной температурой на 1 час.**

- Перед хранением NOMAD POWER в течение неопределенного периода времени :**
- Не заряжайте его до 100%, а лучше от 60 до 80%.
  - Каждые 6 месяцев выполняйте 100% зарядку, чтобы сохранить работоспособность устройства.

Для оптимального комфорта при зарядке в любых обстоятельствах (дома, на работе или в дороге) NOMAD POWER оснащен настенным зарядным устройством и кабелем от прикуривателя.

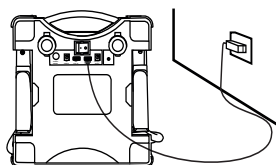

- 1 - Подключите настенное зарядное устройство (12) к сетевой розетке.
- 2 - Подключите конец кабеля к зарядному порту 18 В / 2 А (7) NOMAD POWER.

ИЛИ

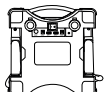

- 1-Подключите адаптер автомобиля (11) к прикуривателю транспортного средства.

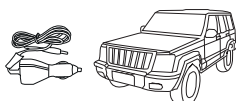

- 2 - Подключите другой конец адаптера к зарядному порту 18 В / 2 А (7) NOMAD POWER, чтобы начать зарядку.

**ФИКСАЦИЯ С ПОМОЩЬЮ СТЯЖКИ**



Установите NOMAD POWER на плоскую поверхность. Зафиксируйте его, вставив ремень безопасности в ручку и надежно прикрыв к автомобилю с помощью прилагаемого карабина.

**ИСПОЛЬЗОВАНИЕ В КАЧЕСТВЕ БУСТЕРА**



**NOMAD POWER должен быть заряжен на 100% при первом использовании.**



Перед использованием убедитесь, что NOMAD POWER заряжен как минимум на 50% своей зарядной емкости. Бустер, гарантирующий начало транспортного средства и позволяющий использовать 118,4 Вт.ч (PRO 12 XL)/236.8 Вт.ч (PRO 24 XL) для зарядки большого количества аксессуаров.

**1**

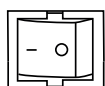

Включите бустер, нажав главный выключатель (2), он станет ярким, и загорится дисплей.

**2**

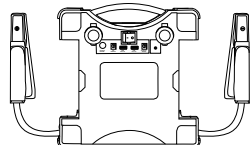

Отсоедините красный зажим и черный зажим от бустера. На дисплее появляется «8» мигающих красно-зеленых сигналов. Это указывает на то, что зарядное устройство ищет батарею.



**3**

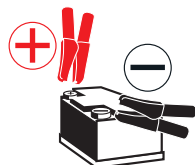

- 1 - Подсоедините красный зажим к (+) АКБ.
- 2- Подключите черный зажим как можно дальше от трубы или топливного патрубку и как можно ближе к заземлению стартера.

На светодиодном индикаторе отображается зеленая цифра «8», что означает, что батарея обнаружена и правильно подключена.



Если загорается световой индикатор (8) и на дисплее появляется красная буква «8», это означает, что имеется ошибка, которую необходимо исправить. См. коды неисправностей (PRO 12 XL) или таблицу «Устранение неисправностей» (PRO 24 XL) данного руководства.

**5**



Поверните ключ зажигания в положение включения и запустите двигатель.

6

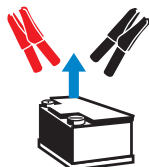

После запуска отсоедините зажимы от аккумулятора, затем установите зажимы на место на бустере.



**Оставьте автомобиль включенным.**

7

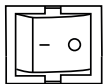

Выключите устройство.

**ИСПОЛЬЗОВАНИЕ ВНУТРЕННЕЙ БАТАРЕИ БУСТЕРА**

При слишком разгруженной батарее транспортного средства можно использовать батарею бустера в качестве источника энергии для выполнения стартапа. Выполните следующие действия:

1. Отсоедините клеммы двигателя от аккумулятора транспортного средства.
2. Подключите клеммы моторного блока к зажимам nomad power. Бустер не обнаруживает батарею, на дисплее появляется мигающая красная и зеленая цифра «8».
3. Нажмите кнопку от 3 секунды (4). Индикатор светодиода отображает зеленую «8», указывающие на то, что литиевый аккумулятор nomad power становится основным источником энергии транспортного средства.
4. Выполнить запуск. Двигатель использует мощность, предоставленный литиевой батареей nomad power pro xl для запуска.
5. Подсоедините клеммы блока двигателя к аккумуляторной батарее автомобиля.



**После запуска транспортного средства блок двигателя всегда должен быть питаться от аккумулятора.**

**Подключение клемм блока двигателя к аккумуляторной батарее автомобиля необходимо выполнить до отсоединения зажимов NOMAD POWER от клемм.**

**ЗАРЯДКА МОБИЛЬНЫХ ТЕЛЕФОНОВ**

NOMAD POWER оснащен двумя портами USB (6) и кабелем USB 3-в-1 (USB-C, разъемы Micro USB) (13), обеспечивая гибкость для большинства телефонов и планшетов. Также можно использовать дополнительные стандартные USB-аксессуары (не включены).

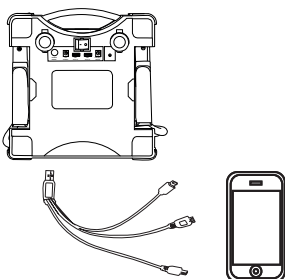

- 1 - Включите основной переключатель (2) в положение «ON».
- 2 - Подключите прилагаемый USB-кабель 3-в-1.
- 3 - Подключите его к заряжаемому электронному устройству: планшету, мобильному телефону и т. Д.

**ЭЛЕКТРОПИТАНИЕ**

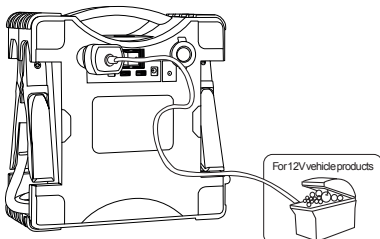

- 1 - Подключите прилагаемый кабель от прикуривателя на 12 В к одному из двух портов прикуривателя на 12 В (1).
- 2 - Подключите кабель питания к розетке электропитания 12 В.

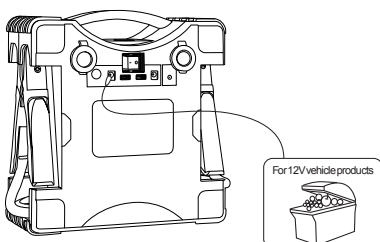

- 1 - Присоединить кабель питания 12 В (не поставляется) к выходному порту 12 V / 3.5 A (5).
- 2 - Подключите кабель питания к розетке электропитания 12 В.

**ФУНКЦИЯ ФОНАРИКА**

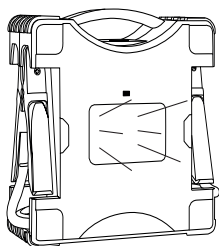

Нажмите кнопку ON/OFF светодиода (9), чтобы активировать освещение. Каждое новое нажатие меняет режим освещения (доступно 3 режима: нормальный, стробоскоп, SOS), пока лампа не погаснет.

**КОДЫ НЕИСПРАВНОСТЕЙ (PRO 12 XL)**

<b>E1</b>	Обратная полярность	<b>E2</b>	Тайм-аут	<b>E3</b>	Высокая температура	<b>E4</b>	Низкая температура
<b>E5</b>	Высокий ток	<b>E6</b>	Низкий ток	<b>E7</b>	Короткое замыкание	<b>E8</b>	Устройство не активировано
<b>E0*</b>	Напряжение слишком низкое			<b>E9*</b>	Tension trop haute		
- Напряжение одного из элементов батареи составляет от 1,1 В до 2,4 В. - Напряжение аккумулятора ниже 13,5 В. Подключите зарядное устройство и нажимайте переключатель ON/OFF, пока E0 не исчезнет с дисплея. После этой операции необходимо следить за зарядом изделия.				Из-за дисбаланса в одном из элементов батареи напряжение одного из элементов выше 4,35 В. Прекратите зарядку и обратитесь к дилеру.			

\* Продукты с S/N больше, чем "S2206...".

**УСТРАНЕНИЕ НЕПОЛАДОК (PRO 24 XL)**

Неисправности	Причины	Устранение
Экран черный и ничего не показывает.	Режим сна запущен.	Нажмите кнопку Включение/выключение или выключите главный переключатель. Экран снова включается.
При каждом подключении на дисплее появляется мигающая красная и зеленая цифра «8».	Бустер не обнаруживает батарею.	Включите свет или радио, чтобы NOMAD POWER обнаружил текущую нагрузку и активировал.
Когда зажимы подключены, на ЖК-экране появляется красная буква «8» звучит сигнал тревоги..	Аппарат распознал инверсию полярности.	Проверьте полярность АКБ. Красный зажим на (+) АКБ, а черный на (-).
	Термозащита бустера	Бустер перегревается из-за высокой температуры окружающей среды. Подождите несколько минут для того, чтобы бустер остыл перед тем, как начать заново.
	Короткое замыкание.	Поврежденная батарея. Замените батарею.
Постоянно горящая красная буква «8» появляется на ЖК-экране сразу после включения усилителя.**	Аккумулятор сильно разряжен (<4 В).	Замените аккумулятор автомобиля.

\*\* Продукты с S/N меньше, чем "S2206...".

**ГАРАНТИЯ**

Гарантия распространяется на любой заводской дефект или брак в течение 1х лет с даты покупки изделия (запчасти и рабочая сила).

Гарантия не распространяется на:

- Любые поломки, вызванные транспортировкой.
- Нормальный износ деталей (Например : кабели, зажимы и т.д.).
- Случаи неправильного использования (ошибка питания, падение, разборка).
- Случаи выхода из строя из-за окружающей среды (загрязнение воздуха, коррозия, пыль).

При выходе из строя, обратитесь в пункт покупки аппарата с предъявлением следующих документов:

- документ, подтверждающий покупку (с датой): кассовый чек, инвойс....
- описание поломки.

## BELANGRIJKE VEILIGHEIDSIINSTRUCTIES



In deze gebruiksaanwijzing vindt u de aanwijzingen over het functioneren van uw toestel en de veiligheidsvoorzorgsmaatregelen. Leest u dit document aandachtig door voor u het apparaat in gebruik neemt. Bewaar dit document als naslagwerk. Deze instructies moeten eerst goed gelezen en begrepen worden alvorens het apparaat te gebruiken. Voer geen enkele verandering en/of onderhoud uit die niet beschreven staat in deze handleiding. Ieder lichamelijk letsel of materiële schade veroorzaakt door het onjuist opvolgen van de instructies in deze handleiding kan niet op de fabrikant verhaald worden. Raadpleeg in geval van problemen of vragen een gekwalificeerde onderhoudsmonteur. Dit apparaat kan uitsluitend gebruikt worden als oplader of als stroomvoorziening, volgens de instructies vermeld op het apparaat en in de handleiding. Volg altijd nauwkeurig de veiligheidsinstructies op. Bij oneigenlijk of gevaarlijk gebruik kan de fabrikant van dit product niet aansprakelijk gesteld worden.



Dit apparaat is bestemd voor gebruik binnen. Niet blootstellen aan regen.

Dit apparaat kan allen gebruikt worden door kinderen vanaf 8 jaar en door personen met lagere lichamelijke, zintuiglijke of mentale vaardigheden of gebrek aan ervaring of kennis als deze goed begeleid worden of als in de handleiding aangeven staat dat het toestel veilig en zonder risico gebruikt kan worden. Kinderen mogen niet met het apparaat spelen. Schoonmaak en onderhoud mogen niet gedaan worden door kinderen zonder toezicht.

Niet geschikt voor het opladen van niet-oplaadbare batterijen of accu's.

Gebruik uitsluitend de lader die is meegeleverd met het apparaat voor het opladen van de accu's.

Om kortsluiting van de accu te voorkomen mag het apparaat niet gebruikt worden als de laadkabel beschadigd is, of als deze foutief geassembleerd is (NOMAD POWER lader).

Probeer nooit een bevroren of een defecte accu op te laden.

Het apparaat niet bedekken.

Het apparaat niet dichtbij een warmtebron plaatsen en niet blootstellen aan blijvend hoge temperatuur (hoger dan 50°C).

Risico op ontploffing of zuurverspreiding in geval van kortsluiting van de klemmen of in geval van aansluiting van de 12V-booster op een 24V-voertuig of omgekeerd.

De automatische modus en de gebruiksbependingen van het apparaat worden in deze handleiding beschreven.

**Ontploffings- en brandgevaarlijk!**

Een opladende accu kan explosief gas uitstoten.

- Vermijd vuur en vonken. Niet roken.



- Scherm de elektrische delen van de accu af om kortsluiting te voorkomen.



### Let op : zuur-projectie gevaar.



- Draag altijd een veiligheidsbril en veiligheidshandschoenen.



- In geval van oog- of huidcontact, meteen met veel water afspoelen en onmiddellijk een arts raadplegen.



### Aansluiten / Afsluiten :

- Sluit de stroomvoorziening af, alvorens de accu aan te sluiten of los te koppelen.



Klasse 2 toestel (NOMAD POWER lader)



Klasse 3 toestel (NOMAD POWER).



### Onderhoud :

- De voedingskabel kan niet vervangen worden. Als de kabel beschadigd is, moet het apparaat naar de afvalverwerking worden gebracht (NOMAD POWER lader).
- Het onderhoud dient uitsluitend door een gekwalificeerde onderhoudsmonteur te gedaan te worden.
- Waarschuwing ! Altijd de stekker uit het stopcontact halen alvorens eventuele onderhoudswerkzaamheden te verrichten.
- Nooit oplosmiddelen of andere agressieve schoonmaakmiddelen gebruiken.
- De oppervlaktes van het apparaat reinigen met een droge doek.



### Regelgeving :



- Het apparaat is in overeenstemming met met de Europese richtlijnen
- De conformiteitsverklaring is te vinden op onze internetsite.



- EAC (Euraziatische Economische Gemeenschap) merk
- Materiaal conform aan de Britse eisen. De Britse verklaring van overeenkomst is beschikbaar op onze website (zie omslagpagina).
- Dit materiaal voldoet aan de Marokkaanse normen.
- De verklaring C<sub>m</sub> (CMIM) van overeenstemming is beschikbaar op onze internet site (vermeld op de omslag).



### Afvalverwerking :



- Afzonderlijke inzameling vereist. Niet met het huishoudelijke afval wegwerpen.
- De accu moet uit het apparaat verwijderd worden voordat het apparaat naar de afvalverwerking wordt gebracht.
- Het apparaat moet uitgeschakeld worden voordat de accu verwijderd wordt.

**OMSCHRIJVING VAN HET APPARAAT**

Dankzij hun high performance lithium-ion accu's (**PRO 12 XL** : 118,4 Wh - **PRO 24 XL** : 236,8 Wh), kunnen de NOMAD POWER PRO 12XL / PRO probleemloos ingezet worden voor de volgende drie functies :

- Het direct opstarten van voertuigen :
- **PRO 12 XL** : uitgerust met een 12 V accu (6 elementen van 2V), zoals auto's, bedrijfswagens, campers, boten, landbouw-voertuigen, enz.
- **PRO 24 XL** : uitgerust met een 24 V accu (12 elementen van 2V) zoals bussen, vrachtauto's, bouwmachines enz.
- 12 V voeding voor alle soorten elektronische apparaten, via de USB ingang en/of sigarettenaansteker. De meeste soorten mobiele telefoons, smartphones, draagbare spelcomputers, elektrische koelers enz. kunnen met de meegeleverde accessoires worden opgeladen.
- Hulpverlichting.

	Opstart-functie													
NP PRO 12XL														
NP PRO 24XL														

Extreem hoge of lage temperaturen of mechanische problemen van het voertuig (slechte staat van de starter, geen brandstof of motorische problemen) kunnen de capaciteit van de booster verminderen.

**BESCHRIJVING LCD SCHERM**

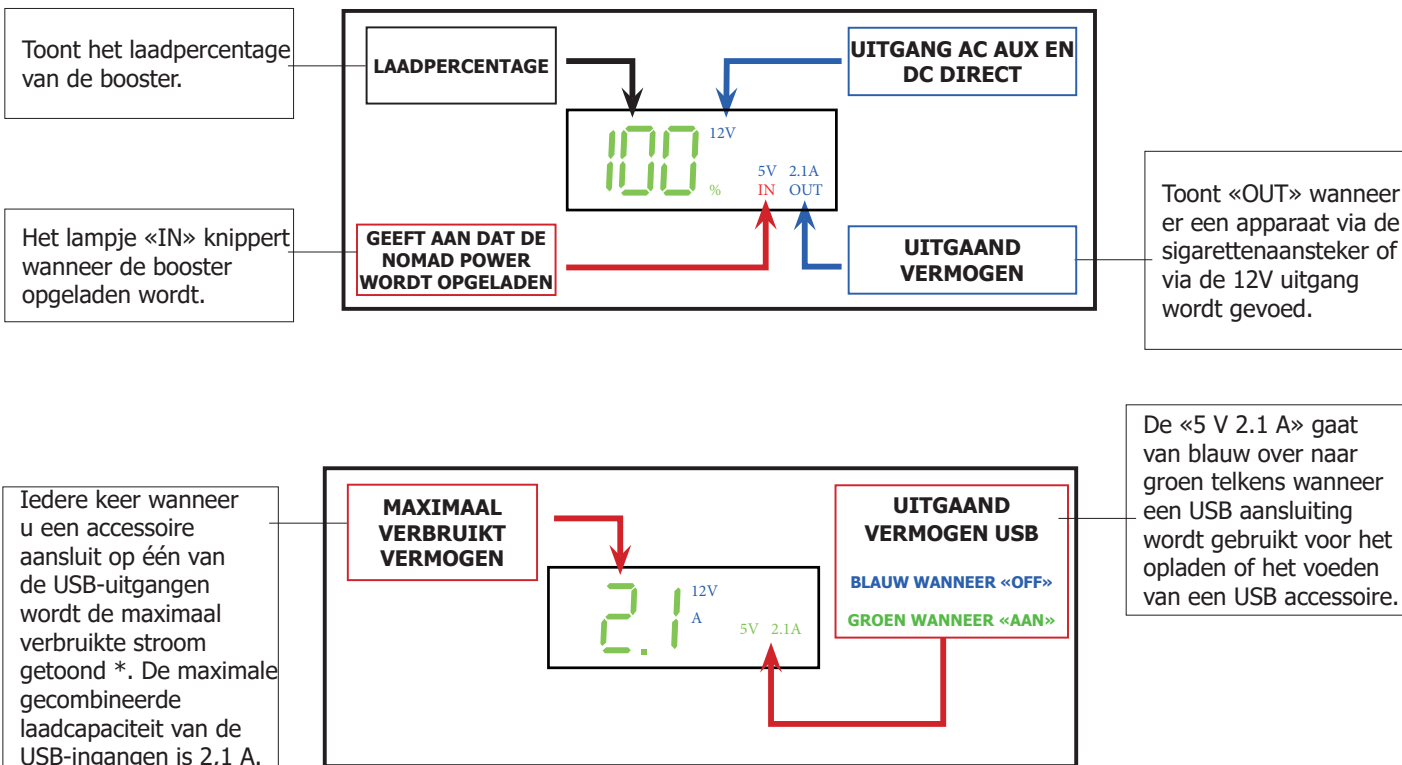

\* De USB ampères worden slechts gedurende 2 seconden getoond voordat de LED lampjes het laadpercentage weer zullen tonen.

**LADEN VAN DE INTERNE ACCU**

Het is het beste om de Nomad Power op te laden bij een temperatuur > 10°C. Als de temperatuur lager is dan 0°C, laad de Nomad Power dan niet op. Plaats de Nomad Power gedurende 1 uur in een kamer met een gematigde temperatuur alvorens hem op te laden.

- Voordat u een NOMAD POWER voor onbepaalde tijd opbergt :**
- Laad hem niet op tot 100%, maar eerder tussen 60 en 80%.
  - Laad de batterij om de 6 maanden 100% op om de prestaties intact te houden.

Om de NOMAD POWER zo optimaal mogelijk te kunnen opladen in iedere mogelijke situatie (thuis, op het werk of onderweg) is deze uitgerust met een stekker om hem via de netspanning op te laden, en een kabel voor het opladen via de sigarettenaansteker.

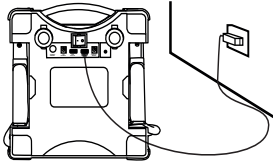

- 1 - Sluit de stekker (12) aan op de netspanning
- 2 - Sluit het uiteinde van de kabel aan op de 18 V/2 A aansluiting (7) van de NOMAD POWER.

OF

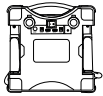

- 1 - Sluit de auto-adaptor (11) aan op de aansluiting van de sigarettenaansteker van het voertuig.

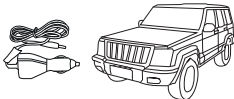

- 2 - Sluit het ander uiteinde van de adapter aan op de laadgang 18 V/2 A (7) van de NOMAD POWER

**BEVESTIGING MET DE BAND**



Plaats de NOMAD POWER op een plat oppervlak. Maak deze vast door de veiligheidsband in het handvat in te brengen en bevestig dit goed stevig aan het voertuig, met behulp van de meegeleverde musketon haak.

**GEBRUIK ALS BOOSTER**



**LAAD DE ACCU VAN DE NOMAD POWER OP voor het eerste gebruik, en na ieder volgend gebruik.**



Voor ieder gebruik moet u zich ervan verzekeren dat de NOMAD POWER voor minimaal 50% van z'n laadcapaciteit opgeladen is. Met een opgeladen booster kunt u de motor van uw voertuig opstarten, en heeft u de beschikking over 118,4 Wh (PRO 12 XL) / 236,8 Wh (PRO 24 XL) voor het opladen van een groot aantal accessoires.

**1**

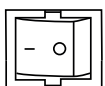

Start de booster door op de hoofdschakelaar (2) te drukken, deze zal dan oplichten en de display zal gaan branden.

**2**

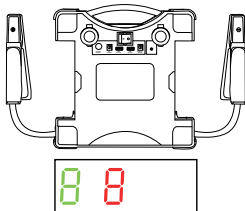

Koppel de rode en de zwarte klem af van de booster. Een rood en groen knipperende «8» zal op het display verschijnen. Deze geeft aan dat de lader een op te laden accu zoekt.

**3**

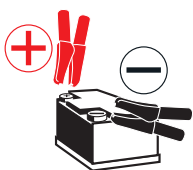

- 1 - Sluit de rode klem aan op de (+) van uw accu.
- 2 - Sluit de zwarte klem zo ver mogelijk van brandstof-aansluitingen of -kabels aan, en zo dicht mogelijk bij de massa van de starter.

Het LED lampje toont een groene «8», om aan te geven dat de accu is opgespoord en correct is aangesloten.



Als het lampje (8) gaat branden en er een rode «8» verschijnt, betekent dit dat er een probleem is ontstaan dat eerst moet worden opgelost. Raadpleeg de storingscodes (PRO 12 XL) of de tabel «Problemen oplossen» (PRO 24 XL) van deze handleiding.

**5**

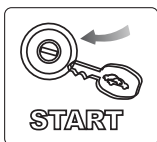

Draai de contactsleutel naar de positie starten en start de motor.

6

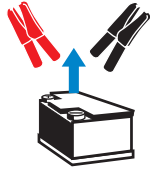

Als u de motor gestart heeft, kunt u de klemmen van de accu afkoppelen en deze weer op hun plaats op de booster plaatsen.



**Laat het voertuig stationair lopen.**

7

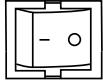

Schakel het apparaat uit.

**GEBRUIK VAN DE INTERNE ACCU VAN DE BOOSTER.**

Wanneer de accu van het voertuig te zeer ontladen is, is het mogelijk om de accu van de booster als energiebron te gebruiken om het voertuig op te starten. Handel als volgt :

1. Koppel de polen van het motorblok af van de accu van het voertuig.
2. Sluit de polen van het motorblok aan op de klemmen van de nomad power. De booster kan de accu niet vinden, een «8» knippert rood en groen op het display.
3. Druk 3 seconden lang op de knop on (4). Het led lampje toont een groene «8» om aan te geven dat de lithium accu van de nomad power nu de belangrijkste energiebron van het voertuig is.
4. Probeer te starten. De motor gebruikt de door de lithium accu van de nomad power pro xl geleverde energie om op te starten.
5. Koppel de polen van het motorblok weer aan op de accu van het voertuig.



**Wanneer het voertuig gestart is, moet het motorblok altijd worden gevoed door een accu. Het aansluiten van de polen van het motorblok op de accu van het voertuig moet plaatsvinden voordat u de klemmen van de NOMAD POWER afkoppelt van de polen.**

**OPLADEN VAN MOBIELE TELEFOONS**

De NOMAD POWER is uitgerust met twee USB aansluitingen (6) en een 3-in-1 USB kabel (USB-C, Micro USB aansluiting) (13), voor een grote flexibiliteit voor de meeste mobiele telefoons en tablets. Overige standaard USB accessoires kunnen ook gebruikt worden (niet meegeleverd).

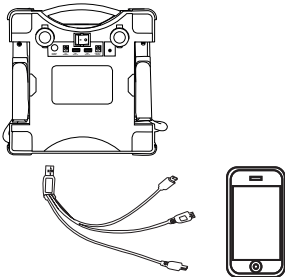

- 1 - Zet de hoofdschakelaar (2) op positie «ON».
- 2 - Sluit de meegeleverde USB kabel 3-in-1 aan.
- 3 - Koppel deze aan aan het elektronische apparaat dat moet worden opgeladen : tablet, mobiele telefoon...

**ELEKTRISCHE VOEDING**

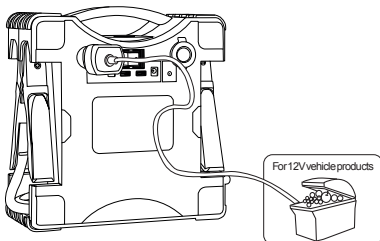

- 1 - Sluit de meegeleverde kabel voor sigarettenaansteker 12V aan op één van de twee 12V sigarettenaansteker-aansluitingen (1).
- 2 - Sluit de voedingskabel aan op de daarvoor bestemde ingang van uw 12V elektrische apparaat.

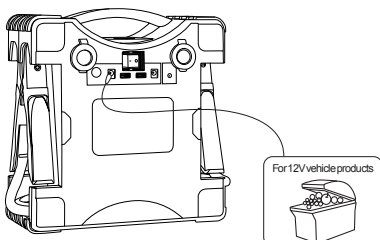

- 1 - Sluit een 12V voedingskabel (niet meegeleverd) aan op de uitgang 12 V / 3.5 A (5).
- 2 - Sluit de voedingskabel aan op de daarvoor bestemde ingang van uw 12V elektrische apparaat.

**ZAKLAMP FUNCTIE**

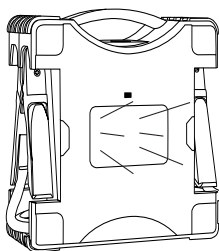

Druk op de ON/OFF knop van het LEDlampje (9) om de verlichting aan te doen. Ieder nieuwe druk op de knop wijzigt het type verlichting (3 verschillende modules mogelijk : normaal, stroboscoop, SOS) totdat de verlichting uitgaat.

**FOUTCODES (PRO 12 XL)**

<b>E1</b>	Spanning te laag	<b>E2</b>	Omgekeerde polariteit	<b>E3</b>	Timed out	<b>E4</b>	Lage temperatuur
<b>E5</b>	Hoge stroom	<b>E6</b>	Lage stroom	<b>E7</b>	Kortsluiting	<b>E8</b>	Eenheid wordt niet geactiveerd

<b>E0*</b>	Spanning te laag	<b>E9*</b>	Spanning te hoog
<p>- De spanning van één van de batterijcellen ligt tussen 1,1 V en 2,4 V.                  - De batterijspanning is lager dan 13,5 V.                  Sluit de lader aan en druk op de ON/OFF schakelaar tot E0 van het display verdwijnt. Na deze operatie moet de lading van het product worden gecontroleerd.</p>		<p>Door een onbalans in een van de batterijcellen is de spanning van een van de cellen hoger dan 4,35 V. Stop met opladen en neem contact op met uw dealer.</p>	

\* Producten met een S/N groter dan "S2206...".

**TROUBLESHOOTING (PRO 24 XL)**

Afwijkingen	Oorzaken	Oplossingen
Het scherm is zwart en toont niets.	Het apparaat staat in stand-by.	Druk op de On/Off knop of zet de hoofdschakelaar op de Off positie en vervolgens weer op de On positie. Het scherm licht weer op.
Bij iedere aansluiting wordt een rood en groen knipperende «8» getoond.	De booster herkent de accu niet.	Doe de lichten of de radio aan, zodat de NOMAD POWER een stroomlading kan detecteren en zal opstarten.
Een rode «8» verschijnt op het LCD scherm bij de aankoppeling van de klemmen en er gaat een alarm af..	Het apparaat heeft een polariteit-somwisseling gedetecteerd.	Controleer de polariteit van de accu. Rode klem op (+) van de accu en zwarte klem op (-).
	Thermische beveiliging van de booster.	De lader is oververhit omdat de omgevingstemperatuur hoog is. Wacht enkele minuten zodat de booster kan afkoelen, voordat u een nieuwe startpoging onderneemt.
	Kortsluiting.	Beschadigde accu. Vervang de batterij.
Een niet knipperende rode «8» verschijnt op het LCD scherm zodra de booster wordt opgestart.**	De accu is diep ontladen (<4 V).	Vervang de batterij van het voertuig.

\*\* Producten met een S/N lager dan "S2206...".

**GARANTIE**

De garantie dekt alle gebreken en fabricagefouten gedurende a jaar vanaf de aankoopdatum (onderdelen en arbeidsloon).

De garantie dekt niet :

- Alle overige schade als gevolg van vervoer.
- De gebruikelijke slijtage van onderdelen (Bijvoorbeeld : kabels, klemmen, enz.).
- Incidenten als gevolg van verkeerd gebruik (verkeerde elektrische voeding, vallen, ontmanteling).
- Gebreken ten gevolge van de gebruiksomgeving (vervuiling, roest, stof).

In geval van storing moet het apparaat teruggestuurd worden naar uw distributeur, samen met:

- Een gedateerd aankoopbewijs (betaalbewijs, factuur ...).
- Een beschrijving van de storing.

## ISTRUZIONI DI SICUREZZA

Questo manuale descrive il funzionamento del carica-batterie e le precauzioni da seguire per vostra sicurezza. Leggere attentamente prima dell'uso e conservare con cura per poter consultarlo successivamente. Queste istruzioni devono essere lette e comprese prima dell'uso. Ogni modifica o manutenzione non indicata nel manuale non deve essere effettuata. Ogni danno corporale o materiale dovuto ad un uso non conforme alle istruzioni presenti in questo manuale non potrà essere considerata a carico del fabbricante. In caso di problema o d'incertezza, si prega di consultare una persona qualificata per manipolare correttamente il dispositivo. Questo dispositivo deve essere usato soltanto per fare o riavvio e/o alimentazione entro i limiti indicati sul dispositivo e su questo manuale. Bisogna rispettare le istruzioni relative alla sicurezza. In caso di uso inadeguato o pericoloso, il fabbricante non potrà essere ritenuto responsabile.



Dispositivo da usare all'interno. Non deve essere esposto alla pioggia.

Questo dispositivo può essere usato da bambini di età superiore a 8 anni, da persone con capacità fisiche, sensoriali o mentali ridotte e da persone senza esperienza o conoscenze, se esse sono correttamente sorvegliate o se le istruzioni relative all'uso del dispositivo in sicurezza gli sono state trasmesse e che i rischi intrapresi sono stati presi in considerazione. I bambini non devono giocare con il dispositivo. Le pulizie e la manutenzione fatti dall'utente non devono essere effettuati da bambini non sorvegliati.

Non usare in nessun caso per caricare pile o batterie non ricaricabili. Usare esclusivamente il caricabatterie fornito con il dispositivo per ricaricare la batteria.

Non utilizzare l'apparecchio, se il cavo di ricarica è danneggiato o presenta un difetto di assemblaggio, per evitare qualsiasi rischio di cortocircuito della batteria (Caricabatterie NOMAD POWER).

Non caricare mai una batteria ghiacciata o danneggiata.

Non coprire il dispositivo.

Non spostare il dispositivo in prossimità di fonti di calore e temperature spesso elevate (superiori a 50°C).

Pericolo di esplosione o proiezione di acido in caso di corto circuito delle pinze o in caso di collegamento del booster a 12 V su un veicolo a 24 V o viceversa.

Il modo di funzionamento automatico così come le restrizioni applicabili all'uso sono spiegate in seguito su questo manuale.

**Rischio di esplosione e d'incendio!**

Una batteria in carica può emettere dei gas esplosivi.

- Evitare fiamme e scintille. Non fumare.



- Proteggere le superficie della batteria da corto-circuiti.



### Rischio di proiezioni acide!



- Portare occhiali e guanti di protezione.



- In caso di contatto con gli occhi o con la pelle, sciacquare abbondantemente e consultare un medico immediatamente.



### Connessione / Sconnessione:

- Scollegare l'alimentazione prima di collegare o scollegare le connessioni della batteria.



Dispositivo di classe II (Caricabatterie NOMAD POWER)



Dispositivo di classe III (NOMAD POWER).



### Manutenzione:

- Il cavo di alimentazione non può essere sostituito. Se il cavo è danneggiato, si consiglia di scartare l'apparecchio (Caricabatterie NOMAD POWER).
- La manutenzione deve essere effettuata da una persona qualificata
- Attenzione! Scollegare sempre la schede dalla presa elettrica prima di effettuare ogni manipolazione sul dispositivo.
- Non usare in nessun caso solventi o altri prodotti pulenti aggressivi.
- Pulire le superfici del dispositivo con uno straccio secco.



### Regolamentazione:



- Dispositivo in conformità con le direttive europee
- La dichiarazione di conformità è disponibile sul nostro sito internet.



- Marca di conformità EAC (Comunità Economica EurasiatICA)



- Materiale conforme alle esigenze britanniche. La dichiarazione di conformità britannica è disponibile sul nostro sito (vedere pagina di copertina).



- Materiale conforme alle normative marocchine.
- La dichiarazione C<sub>m</sub> (CMIM) di conformità è disponibile sul nostro sito (vedi scheda del prodotto)



### Scarto:

- Questo materiale è soggetto alla raccolta differenziata. Non deve essere smaltito con i rifiuti domestici.
- La batteria deve essere ritirata dal dispositivo prima che quest'ultimo sia scartato.
- Il dispositivo deve essere imperativamente scollegato dalla rete elettrica prima di ritirare la batteria.

**DESCRIZIONE DELL'APPARECCHIO**

Grazie alla loro batteria agli ioni di litio ad alto rendimento (**PRO 12 XL** : 118,4 Wh - **PRO 24 XL** : 236,8 Wh), i NOMAD POWER PRO 12XL / PRO assicurano 3 funzioni:

- Avviamento istantaneo dei veicoli :
  - **PRO 12 XL** : dotati di una batteria 12 V (6 elementi da 2V), come automobili, utilitarie, camper, barche, veicoli agricoli, ecc...
  - **PRO 24 XL** : dotati di una batteria 24 V (12 elementi da 2V), come autobus, camion, motori da cantiere, ecc....
- Alimentazione 12 V di tutti gli apparecchi elettronici attraverso le porte USB e/o porte accendi-sigari. La maggior parte dei cellulari, smartphone, dispositivi da gioco portatili, frigoriferi possono essere caricati con gli accessori inclusi.
- Illuminazione di assistenza.

	Funzione avviamento													
NP PRO 12XL														
NP PRO 24XL														

Le temperature esterne o dei problemi meccanici sul veicolo (cattivo avviamento, assenza di carburante o problemi ai motori) possono limitare la capacità del booster.

**DESCRIZIONE DELLO SCHERMO LCD**

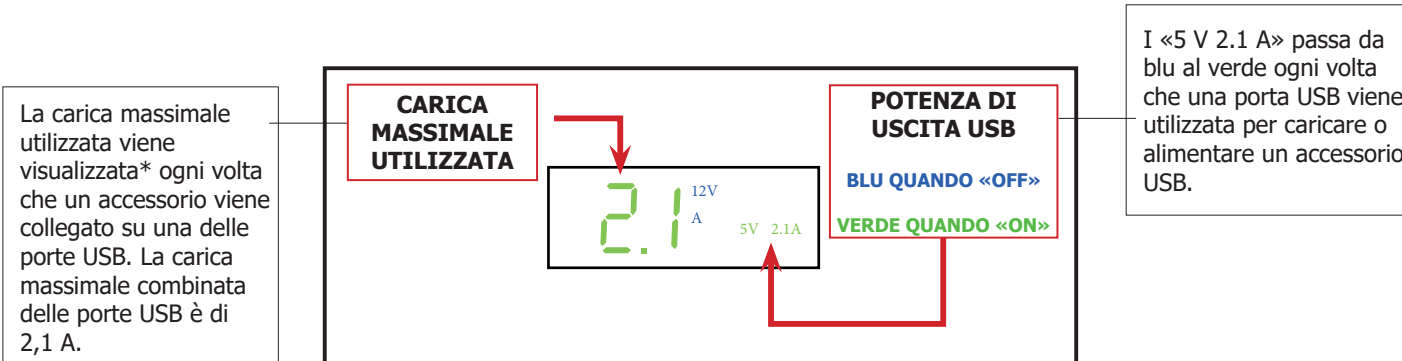
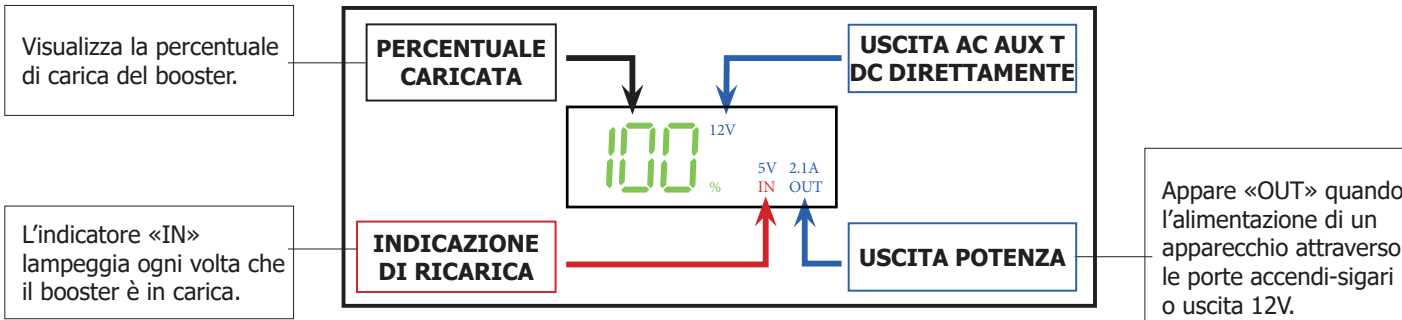

\* Gli ampere USB non si visualizzano per 2 secondi prima che i LED non ritornano alla visualizzazione della percentuale di carica.

**CARICA DELLA BATTERIA INTERNA**

È meglio caricare il Nomad Power a una temperatura > 10°C. Se la temperatura è inferiore a 0°C, non caricare il Nomad Power. Mettere il Nomad Power in una stanza temperata per 1 ora prima di caricarlo.

Prima di conservare un NOMAD POWER per un periodo di tempo indefinito:

- Non caricarlo al 100%, ma piuttosto tra il 60 e l'80%.
- Ogni 6 mesi, eseguire una carica al 100% per mantenere intatte le sue prestazioni.

Per un comfort di carica ottimale in tutte le circostanze (in casa, a lavoro o sulla strada), il NOMAD POWER è dotato di un caricabatterie da muro e di un cavo accendi-sigari.

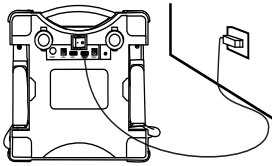

- 1 - Collegare il caricabatterie a muro (12) su una presa di rete
- 2 - Collegare l'estremità del cavo di rete sulla porta di carica 18 V/2 A (7) del NOMAD POWER.

OPPURE



- 1 - Collegare l'adattatore macchina (11) sulla presa accendisigari del veicolo.
- 2 - Collegare alla porta di carica 18V / 2A (7) del NOMAD POWER l'altra estremità dell'adattatore per avviare la carica.

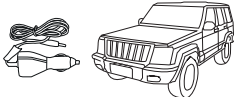

**FISSAGGIO CON IL CINTURINO**



Posizionare il NOMAD POWER su una superficie piana. Fissarla inserendo cinturino di sicurezza nell'impugnatura e attaccandola solidamente al veicolo con l'aiuto del moschettone fornito.

**UTILIZZO COME BOOSTER**



**Il NOMAD POWER deve essere carico almeno all'80% per effettuare un avviamento. Una carica completa del booster è raccomandata.**



Prima di ogni utilizzo, assicurarsi che il NOMAD POWER sia carico minimo al 50% della sua di carica. Un booster carico garantisce l'avviamento del veicolo e da la possibilità di utilizzare i 118,4 Wh (PRO 12 XL) / 236,8 Wh (PRO 24 XL) per caricare un gran numero di accessori.

**1**

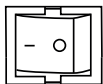

Accendere il booster premendo sull'interruttore principale (2), esso diventa luminoso e lo schermo si illumina.

**2**

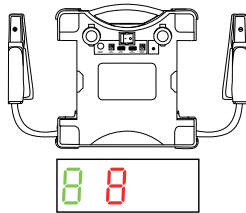

Scollegare il morsetto rosso e il morsetto nero dal booster. Un «8» lampeggiante rosso e verde appare sullo schermo. Esso indica che il caricabatteria cerca una batteria.

**3**

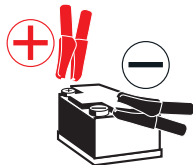

- 1- Collegare il morsetto rosso al (+) della batteria.
- 2- Collegare il morsetto nero il più lontano possibile da un tubo o un raccordo di carburante e il più vicino possibile alla massa dell'avviatore.

L'indicatore LED mostra un «8» verde per indicare che la batteria è stata rilevata e connessa correttamente.



Se la spia (8) si accende e un «8» rossa appare sullo schermo significa che c'è un errore che deve essere corretto. Fare riferimento ai codici di guasto (PRO 12 XL) o alla tabella «Risoluzione dei problemi» (PRO 24 XL) di questo manuale.

**5**

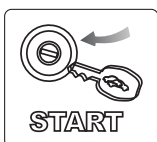

Girare la chiave di contatto in posizione di avvio e avviare il motore.

6

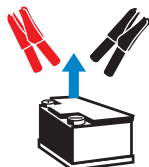

Una volta effettuato l'avviamento, scollegare i morsetti della batteria e poi rimettere i morsetti in posizione sul booster.



**Lasciare il veicolo in marcia.**

7

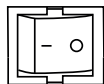

Spegnere l'apparecchio.

**UTILIZZO DELLA BATTERIA INTRENA DEL BOOSTER**

Quando la batteria del veicolo è troppo scarica, è possibile utilizzare la batteria del booster come fonte di energia per effettuare l'avviamento. Procedere come segue:

1. Scollegare i morsetti dal blocco motore della batteria del veicolo.
2. Collegare i morsetti dal blocco motore ai morsetti del NOMAD POWER. Il booster non rileva la batteria, un «8» lampeggiante rosso e verde appare sullo schermo.
3. Premere 3 secondi sul pulsante ON (4). L'indicatore LED mostra un «8» verde per indicare che la batteria litio del NOMAD POWER diventa la fonte di energia principale del veicolo.
4. Effettuare l'avviamento. Il motore si serve dell'energia fornita dalla batteria litio del NOMAD POWER PRO XL per avviare.
5. Collegare di nuovo i morsetti del blocco motore alla batteria del veicolo.



**Una volta che il veicolo si avvia, il blocco motore deve sempre essere alimentato da una batteria. Il collegamento dei morsetti del blocco motore alla batteria del veicolo si deve effettuare prima di scollegare i morsetti del NOMAD POWER dai terminali.**

**CARICA DI TELEFONI CELLULARI**

Il NOMAD POWER è dotato di due porte USB (6) e di un cavo USB 3-in-1 (USB-C, connessioni Micro USB) (13) offrono una flessibilità per la maggior parte dei telefoni o tablet. Degli accessori USB standard supplementari possono ugualmente essere utilizzati (non inclusi).

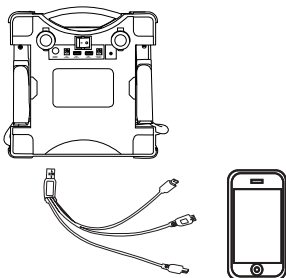

- 1 - Mettere l'interruttore principale (2) in posizione «ON».
- 2 - Collegare il cavo USB 3-in-1 fornito.
- 3 - Collegarlo all'apparecchio elettronico da ricaricare: tablet, cellulare...

**ALIMENTAZIONE ELETTRICA**

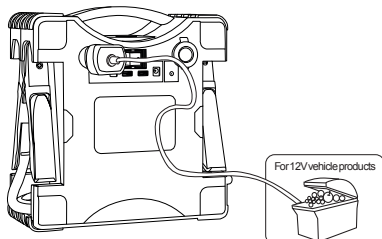

- 1 - Collegare il cavo accendi-sigari 12 V fornito su una delle due porte accendi-sigari 12 V (1).
- 2 - Collegare il cavo di alimentazione sulla presa alimentazione del vostro apparecchio elettrico 12 V.

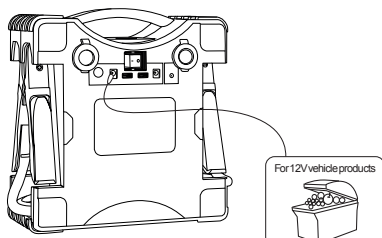

- 1 - Collegare un cavo di alimentazione 12 V (non fornito) sulla porta di uscita 12 V / 3.5 A (5).
- 2 - Collegare il cavo di alimentazione sulla presa alimentazione del vostro apparecchio elettrico 12 V.

**FUNZIONE TORCIA**

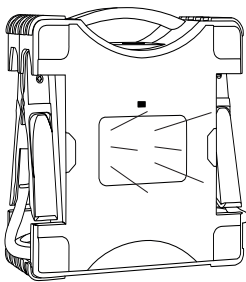

Premere sul pulsante ON/OFF del LED (9) per attivare l'illuminazione. Ogni nuovo appoggio modifica la modalità di illuminazione (3 modalità disponibili: normale, luce stroboscopica, SOS) fino a quando la lampada si spegne.

**CODICI DI GUASTO (PRO 12 XL)**

<b>E1</b>	Inversione di polarità	<b>E2</b>	Temporizzato	<b>E3</b>	Alta temperatura	<b>E4</b>	Bassa temperatura
<b>E5</b>	Corrente elevata	<b>E6</b>	Bassa corrente	<b>E7</b>	Corto circuito	<b>E8</b>	L'unità non si attiva
<b>E0*</b>	Tensione troppo bassa			<b>E9*</b>	Tensione troppo alta		
- La tensione di una delle celle della batteria è compresa tra 1,1 V e 2,4 V. - La tensione della batteria è inferiore a 13,5 V. Collegare il caricabatterie e premere l'interruttore ON/OFF fino a quando E0 non scompare dal display. Dopo questa operazione, è necessario monitorare la carica del prodotto.				A causa di uno sbilanciamento in una delle celle della batteria, la tensione di una delle celle è superiore a 4,35 V. Interrompere la carica e contattare il rivenditore.			

\* Prodotti con S/N superiore a "S2206..."

**RISOLUZIONE DEI PROBLEMI (PRO 24 XL)**

Anomalie	Cause	Rimedi
Lo schermo è nero e non mostra nulla.	La modalità standby è avviata.	Premere sul pulsante On/Off o oscillare l'interruttore principale in posizione Off e poi On. Lo schermo si riaccende.
Ogni connessione fa apparire un "8" lampeggiante rosso e verde sullo schermo.	Il booster non rileva la batteria.	Accendere le luci o la radio affinché il NOMAD POWER rilevi una carica di corrente e si attivi.
Una «8» rossa fissa appare sullo schermo LCD al collegamento dei morsetti e suona un allarme.	Il dispositivo riscontra un'inversione di polarità.	Verificare la polarità della batteria. Morsetto rosso al (+) della batteria e morsetto nero al (-).
	Protezione termica del booster.	Il booster è in surriscaldamento perchè la temperatura ambiente è elevata. Aspettare qualche minuto che il booster si raffreddi prima di ritentare l'avviamento.
	Corto circuito.	Batteria danneggiata. Cambiare la batteria.
Una «8» rossa fissa appare sullo schermo LCD dall'accensione del booster.**	La batteria è fortemente scarica (<4 V).	Sostituire la batteria del veicolo.

\*\* Prodotti con S/N inferiore a "S2206..."

**GARANZIA**

La garanzia copre qualsiasi difetto di fabbricazione per 1 anno, a partire dalla data d'acquisto (pezzi e mano d'opera). La garanzia non copre:

- Danni dovuti al trasporto.
- La normale usura dei pezzi (Es. : cavi, morsetti, ecc.).
- Gli incidenti causati da uso improprio (errore di alimentazione, cadute, smontaggio).
- I guasti legati all'ambiente (inquinamento, ruggine, polvere).

In caso di guasto, rinviare il dispositivo al distributore, allegando:





- la prova d'acquisto con data (scontrino, fattura...)
- una nota esplicativa del guasto.

## CARACTÉRISTIQUES TECHNIQUES / TECHNICAL FEATURES / TECHNISCHE DATEN / CARACTERÍSTICAS TÉCNICAS / ТЕХНИЧЕСКИЕ ХАРАКТЕРИСТИКИ / TECHNISCHE EIGENSCHAPPEN / CARATTERISTICHE TECNICHE

NOMAD POWER	PRO 12 XL	PRO 24 XL
Dimensions / Dimensions / Abmessungen / Dimensiones / Afmetingen / Dimensioni	278 x 110 x 274 mm	
Poids / Weight / Gewicht / Peso / Gewicht / Peso	5.6 kg	
Type et capacité de batterie / Battery type and capacity / Typ und Kapazität der Batterie / Tipo y capacidad de batería / Type en capaciteit van de accu / Tipo e capacità della batteria	LiFe PO <sub>4</sub>	
	12 V (4 cellules de 3,7 V)	24 V (8 cellules de 3,7 V)
	118.4 Wh - 8 Ah	236.8 Wh - 8 Ah
Courant de démarrage / Starting current / Startstrom / Corriente de arranque / Startstroom / Corrente di avvio	1000 A	1400 A
Courant de pointe / Peak current / Spitzenstrom / Corriente de punta / Piekstroom / Corrente di punta	1800 A	2400 A
Pic batterie / Battery peak / Spitzenwert der Batterie / Pico batería / Piek accu / Picco batteria	3000 A	3000 A
Image de la puissance de démarrage sur 3 s / Image of the starting power over 3 s / Startenergie über 3 s / Imagen de la potencia de arranque sobre 3 s / Weergave startvermogen over 3 s. / Immagine della potenza di avviamento su 3 sec.	22000 J	60000 J
Port d'entrée (chargement) / Input (loading) / Eingang (Ladevorgang) / Puerto de entrada (cargamento) / Ingang (laden) / Porta d'entrata (carica)	18 V - 2 A	
Ports de sortie (Câbles de démarrage intégrés) / Output ports (Built-in Jumper Cables) / Ausgänge (Starthilfekabel inbegriffen) / Puertos de salida (Cables de arranque integrados) / Uitgangen Geïntegreerde startkabels) Porte di uscita (Cavi di avviamento integrati)	5 V - 2.1 A (x2) 12 V - 3.5 A	5 V - 2.1 A (x2) 12 V - 3.5 A
Température de fonctionnement / Operating temperature / Betriebstemperatur / Temperatura de funcionamiento / Bedrijfstemperatuur / Temperatura di funzionamento	0°C / 40°C	
Température de recharge / Recharging temperature / Temperatur bei Wiederaufladung / Temperatura de recarga / Temperatuur opladen / Temperatura di ricarica	10°C / 40°C	

## PICTOGRAMMES / PICTOGRAMS / ZEICHENERKLÄRUNG / ICONOS / СИМВОЛЫ / PICTOGRAMMEN / PICTOGRAMMI

	<ul style="list-style-type: none"> <li>- Appareil(s) conforme(s) aux directives européennes.</li> <li>- Device(s) compliant with European directives.</li> <li>- Das Gerät entspricht den europäischen Richtlinien und Normen.</li> <li>- Aparato (s) conforme (s) a las directivas europeas.</li> <li>- Аппарат(ы) соответствует(ют) европейским директивам.</li> <li>- Het apparaat is in overeenstemming met met de Europese richtlijnen.</li> <li>- Dispositivo(i) conforme(i) alle direttive europee.</li> </ul>
	<ul style="list-style-type: none"> <li>- Matériel conforme aux normes Marocaines.</li> <li>- Equipment in conformity with Moroccan standards.</li> <li>- Das Gerät entspricht den marokkanischen Richtlinien und Normen.</li> <li>- Equipamiento conforme a las normas marroquíes.</li> <li>- Товар соответствует нормам Марокко.</li> <li>- Dit materiaal voldoet aan de Marokkaanse normen.</li> <li>- Materiale conforme alle norme Marocchine.</li> </ul>
	<ul style="list-style-type: none"> <li>- Appareil conforme aux limites d'interférences électromagnétiques approuvées par la « Federal Communications Commission ».</li> <li>- Device complies with: electromagnetic interference limits approved by the «Federal Communications Commission».</li> <li>- Das Gerät ist konform mit den Grenzwerten für elektromagnetische Interferenz der « Federal Communications Commission »..</li> <li>- Aparato conforme a los límites de interferencias electromagnéticas aprobados por la Federal Communications Commission.</li> <li>- Аппарат соответствует пределам электромагнитных помех, одобренным Федеральной комиссией по Связи « Federal Communications Commission ».</li> <li>- Het apparaat voldoet aan de richtlijnen voor beperkingen van electromagnetische storingen, zoals opgesteld door de «Federal Communications Commission».</li> <li>- Dispositivo in conformità con i limiti di interferenza elettromagnetica approvati dalla «Federal Communications Commission».</li> </ul>

 RoHS	<ul style="list-style-type: none"> <li>- Appareil conforme à la directive RoHS.</li> <li>- Device complies with RoHS directive.</li> <li>- Das Gerät ist konform mit der Richtlinie RoHS.</li> <li>- Aparato conforme a las directiva RoHS.</li> <li>- Аппарат соответствует директиве RoHS.</li> <li>- Het apparaat is in overeenstemming met de RoHS richtlijn.</li> <li>- Apparecchio conforme alla direttiva RoHS.</li> </ul>
  	<ul style="list-style-type: none"> <li>- Produit faisant l'objet d'une collecte sélective - Ne pas jeter dans une poubelle domestique.</li> <li>- This product should be disposed of at an appropriate recycling facility. Do not dispose of in domestic waste.</li> <li>- Dieses Gerät entspricht der EU-Richtlinie über Elektronik- und Elektro-Altgeräte (Altgeräteverordnung) und darf daher nicht im Hausmüll entsorgt werden.</li> <li>- Este producto es objeto de una recogida selectiva. No se debe tirar a la basura doméstica.</li> <li>- Это устройство подлежит утилизации - Не выбрасывайте его в домашний мусоропровод.</li> <li>- Afzonderlijke inzameling vereist. Niet bij het huishoudelijk afval gooien.</li> <li>- Prodotto soggetto alla raccolta differenziata - non gettare nei rifiuti domestici.</li> </ul>





**GYS SAS**

1, rue de la Croix des Landes  
CS 54159  
53941 SAINT-BERTHEVIN Cedex  
FRANCE