

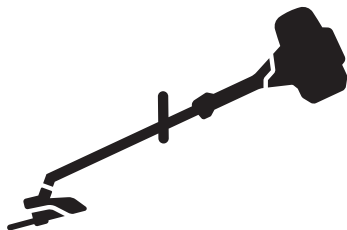

# Husqvarna®



## 129R



EN	Operator's manual	5-17
BG	Ръководство за експлоатация	18-31
BS	Korisnički priručnik	32-43
CS	Návod k použití	44-55
DA	Brugsanvisning	56-67
DE	Bedienungsanweisung	68-80
EL	Οδηγίες χρήσης	81-94
ES	Manual de usuario	95-107
ET	Kasutusjuhend	108-119
FI	Käyttöohje	120-131
FR	Manuel d'utilisation	132-144
HR	Priručnik za korištenje	145-156
HU	Használati utasítás	157-168
IT	Manuale dell'operatore	169-181
LT	Operatoriaus vadovas	182-193
LV	Lietošanas pamācība	194-205
NL	Gebruiksaanwijzing	206-218
NO	Bruksanvisning	219-230
PL	Instrukcja obsługi	231-243
PT	Manual do utilizador	244-256
RO	Instrucțiuni de utilizare	257-269
RU	Руководство по эксплуатации	270-283
SK	Návod na obsluhu	284-295
SL	Navodila za uporabo	296-307
SR	Priručnik za rukovaoca	308-319
SV	Bruksanvisning	320-331
TR	Kullanım kılavuzu	332-343
UK	Посібник користувача	344-356

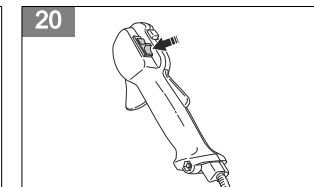
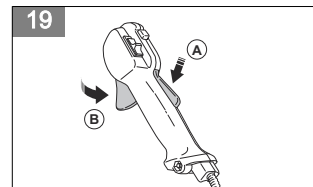
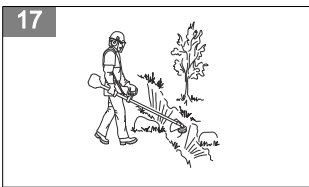
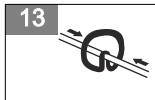
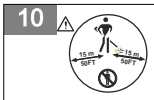
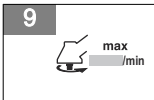
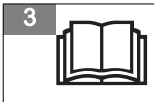
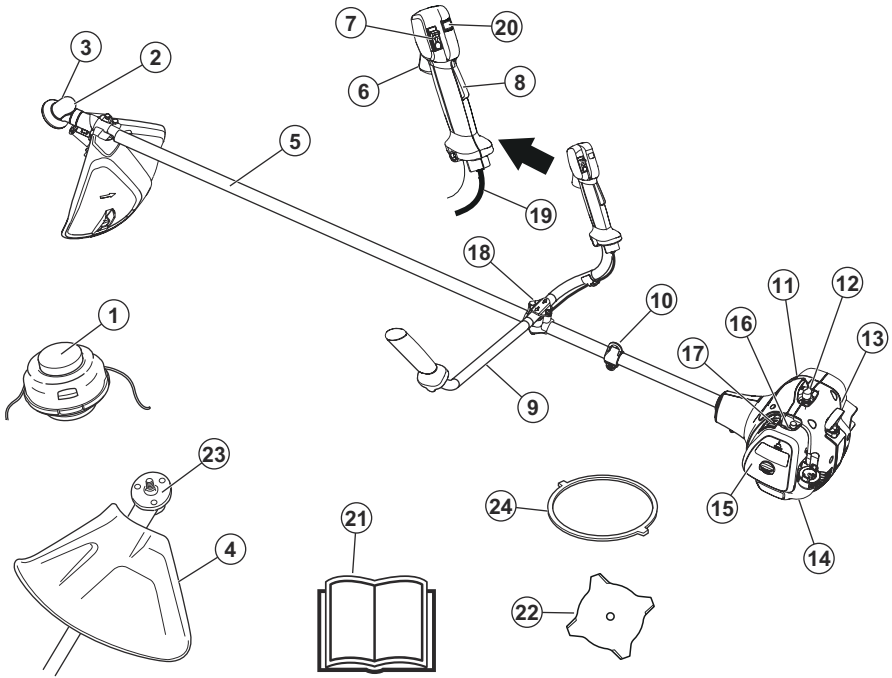

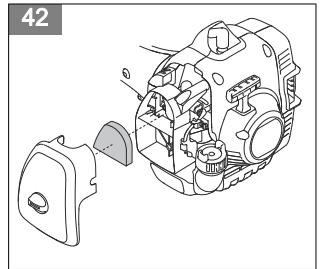
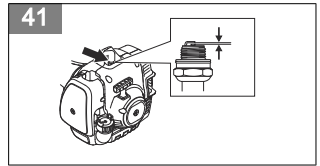
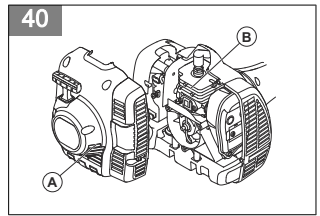
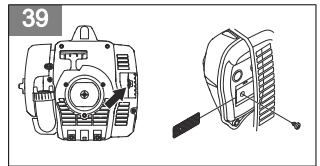
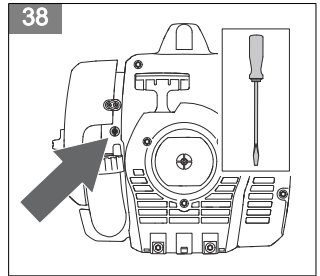
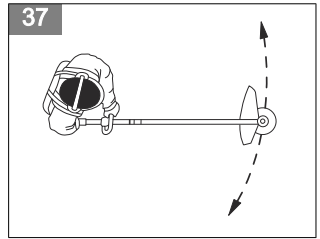
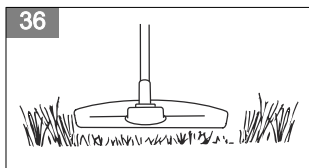
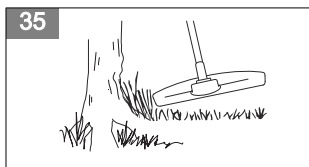
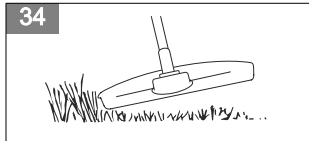
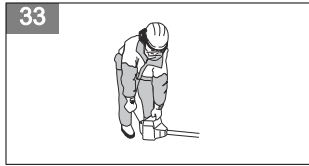
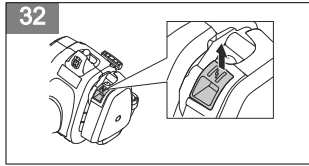
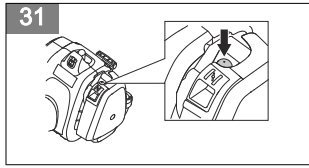
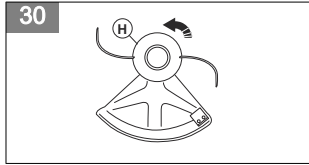
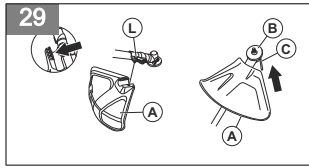
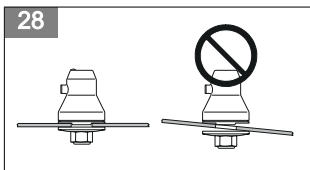
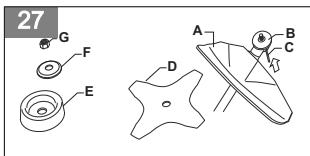
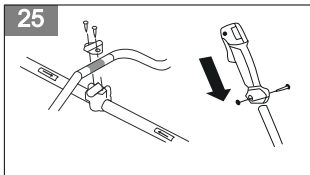
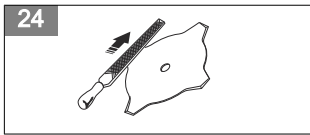
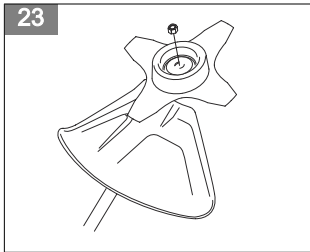
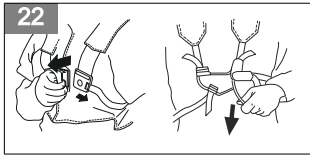
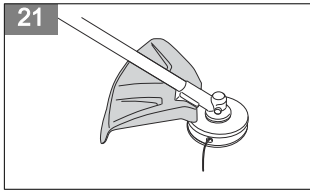

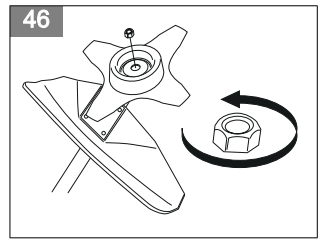
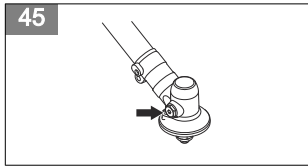
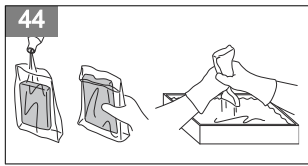
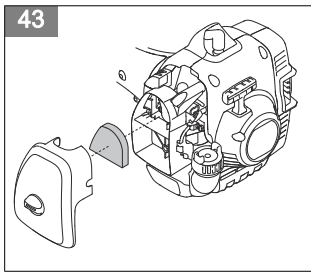

---

# Contents

---

Introduction.....	5	Technical Data.....	14
Safety.....	6	Accessories.....	15
Assembly.....	9	Declaration of Conformity.....	16
Operation.....	10	Appendix .....	357
Maintenance.....	12		

---

## Introduction

---

### Operator's manual

The initial language of this operator's manual is English. Operator's manuals in other languages are translations from English.

### Overview

(Fig. 1)

1. Trimmer head
2. Grease filler cap
3. Bevel gear
4. Cutting attachment guard
5. Shaft
6. Throttle trigger
7. Stop switch
8. Throttle trigger lockout
9. Handlebar
10. Harness clamp
11. Spark plug cap, spark plug
12. Starter housing
13. Starter rope handle
14. Fuel tank
15. Air filter cover
16. Primer bulb
17. Choke control
18. Handle adjustment
19. Throttle wire
20. Fast idle button
21. Operator's manual
22. Blade
23. Drive disc
24. Transport guard

hearing protection. Use approved eye protection.

(Fig. 5) Use approved protective gloves.

(Fig. 6) Use protective shoes/boots.

(Fig. 7) The product can cause objects to eject, which can cause damage to the eyes.

(Fig. 8) The product can cause objects to eject, which can cause damage to the eyes.

(Fig. 9) Max. speed of the output shaft.

(Fig. 10) Safe distance

(Fig. 11) Be careful of blade thrust.

(Fig. 12) Make sure that long hair is put up above your shoulders.

(Fig. 13) The arrows show the limits for the position of the handle.

(Fig. 14) Noise emission to the environment label as per EU and UK directives and regulations, and New South Wales legislation Protection of the Environment Operations (Noise Control) Regulation 2017. The guaranteed sound power level of the product is specified in *Technical Data on page 14* and on the label.

### Symbols on the product

(Fig. 2) WARNING: Careless or incorrect use can result in serious injury or death to the operator or others.

(Fig. 3) Read this manual.

(Fig. 4) Use a protective helmet in locations where objects can fall on you. Use approved

(Fig. 15) The product agrees with the applicable EC directives.

(Fig. 16) This product conforms to the applicable UK regulations.

---

**Note:** Other symbols/decals on the product refer to certification requirements for other commercial areas.

---

## Euro V Emissions

---



**WARNING:** Tampering with the engine voids the EU type-approval of this product.

---

## Product liability

As referred to in the product liability laws, we are not liable for damages that our product causes if:

---

## Safety

---

### Safety definitions

The definitions below give the level of severity for each signal word.

---



**WARNING:** Injury to persons.

---



**CAUTION:** Damage to the product.

---

**Note:** This information makes the product easier to use.

---

### General safety instructions



**WARNING:** Read the warning instructions that follow before you use the product.

---

- the product is incorrectly repaired.
  - the product is repaired with parts that are not from the manufacturer or not approved by the manufacturer.
  - the product has an accessory that is not from the manufacturer or not approved by the manufacturer.
  - the product is not repaired at an approved service center or by an approved authority.
- This manual cannot include all situations that can occur when you use the product. Be careful and use your common sense. Do not operate the product or do maintenance on the product if you are not sure about of the situation. Speak to a product expert, your dealer, service agent or approved service center for information.
  - Disconnect the spark plug cable before you assemble the product, put the product into storage or do maintenance.
  - Do not use the product if it is changed from its initial specification. Do not change a part of the product without approval from the manufacturer. Only use parts approved by the manufacturer. Injury or death is a possible result of incorrect maintenance.
  - Do not breathe in the fumes from the engine. Long-term inhalation of the engine's exhaust fumes is a health risk.
  - Do not start the product indoors or near flammable material. The exhaust fumes are hot and can contain a spark which can start a fire. Not sufficient airflow can cause injury or death because of asphyxiation or carbon monoxide.
  - When you use this product the engine makes an electromagnetic field. The electromagnetic field can cause damage to medical implants. Speak to your physician and medical implant manufacturer before you operate the product.
  - Do not let a child operate the product. Do not let a person without knowledge of the instructions operate the product.
  - Make sure that you always monitor a person, with decreased physical capacity or mental capacity, that uses the product. A responsible adult must be there at all times.
  - Lock the product in an area that children and unapproved persons cannot access.
  - The product can eject objects and cause injuries. Obey the safety instructions to decrease the risk of injury or death.
  - Do not go away from the product when the engine is on.
- Use the product correctly. Injury or death is a possible result of incorrect use. Only use the product for the tasks found in this manual. Do not use the product for other tasks.
  - Obey the instructions in this manual. Obey the safety symbols and the safety instructions. If the operator does not obey the instructions and the symbols, injury, damage or death is a possible result.
  - Do not discard this manual. Use the instructions to assemble, to operate and to keep your product in good condition. Use the instructions for correct installation of attachments and accessories. Only use approved attachments and accessories.
  - Do not use a damaged product. Obey the maintenance schedule. Only do the maintenance work that you find an instruction about in this manual. An approved service center must do all other maintenance work.
-

- The operator of the product is responsible if an accident occurs.
- Make sure that parts are not damaged before you use the product.
- Make sure that you are at minimum 15 m (50 ft) away from other persons or animals before you use the product. Make sure that persons in the adjacent area know that you will use the product.
- Refer to national or local laws. They can prevent or decrease the operation of the product in some conditions.
- Do not use the product if you are fatigued or influenced by alcohol, drugs or medicine. They can have effects on your vision, alertness, coordination or judgment.
- Operate the product with the cutting attachment below your waist.
- If the choke control is in the choke position when the engine starts, the cutting attachment starts to turn.
- Do not touch the bevel gear after the engine stops. The bevel gear is hot after the engine stops. Hot areas can cause injury.
- Stop the engine before you move the product.
- Do not put down the product with the engine on.
- Before you remove the unwanted materials from the product, stop the engine and wait until the cutting attachment stops. Let the cutting attachment stop before you or an aid remove the cut material.

## Safety instructions for operation

- Make sure the product is fully assembled before you use it.
- Before a start, move the product 3 m (10 ft) away from the position where you filled the fuel tank. Put the product on a flat surface. Make sure that the cutting attachment does not touch the ground or other objects.
- The product can cause objects to eject, which can cause damage to the eyes. Always use an approved eye protection when you operate the product.
- Be careful, a child can come near the product without your knowledge during operation.
- Do not operate the product if there are persons in the work area. Stop the product if a person goes into the work area.
- Make sure that you are always in control of the product.
- Do not use the product if you cannot receive aid if an accident occurs. Always make sure others know you will operate the product before you start to operate the product.
- Do not turn with the product before you make sure that no persons or animals are in the safety area.
- Remove all unwanted materials from the work area before you start. If the cutting attachment hits an object, the object can eject and cause injury or damage. Unwanted material can wind around the cutting attachment and cause damage.
- Do not use the product in bad weather (fog, rain, strong winds, risk of lightning or other weather conditions.). Dangerous conditions (such as slippery surfaces) can occur because of bad weather.
- Make sure that you can move freely and work in a stable position.

(Fig. 17)

- Make sure that you cannot fall when you use the product. Do not tilt when you operate the product.
- Always hold the product with your two hands. Hold the product on the right side of your body.

(Fig. 18)

## Personal protective equipment



**WARNING:** Read the warning instructions that follow before you use the product.

- Always use correct personal protective equipment when you operate the product. The personal protective equipment does not erase the risk of injury. The personal protective equipment decreases the grade of injury if an accident occurs.
- Always use an approved eye protection while you operate the product.
- Do not operate the product with bare feet or with open shoes. Always use heavy-duty slip-resistant boots.
- Use heavy, long pants.
- If it is necessary, use approved protective gloves.
- Use a helmet if it is possible that objects fall on your head.
- Always use approved ear protection while you operate the product. Noise for a long period can cause noise-induced hearing loss.
- Make sure that you have a first aid kit near.

## Protective devices on the product

- Make sure that you regularly do the maintenance to the product.
  - The life of the product increases.
  - The risk of accidents decreases.

Let an approved dealer or an approved service center regularly examine the product to do adjustments or repairs.

- Do not use a product with damaged protective equipment. If the product is damaged, speak to an approved service center.

## Throttle trigger lockout

The throttle trigger lockout locks the throttle trigger. (Fig. 19)

Push the throttle trigger lockout (A) to release the throttle trigger (B). When you release the handle, the

throttle trigger lockout and the throttle trigger go back to their initial positions.

1. Make sure that the throttle trigger (B) is locked at idle when you release the throttle trigger lockout (A).
2. Push the throttle trigger lockout (A) and make sure that it goes back to its initial position when you release it.
3. Push the throttle trigger (B) and make sure that it goes back to its initial position when you release it.

Start the engine, and then apply full throttle. Release the throttle trigger and examine if the cutting attachment stops. If the cutting attachment turns with the throttle in the idle position, examine the idle adjustment screw of the carburetor.

## Stop switch

Start the engine. Make sure that the engine stops when you move the stop switch to the stop position.

(Fig. 20)

## Cutting attachment guard

The cutting attachment guard prevents a loose object to eject in the direction of the operator.

(Fig. 21)

Examine the cutting attachment guard for damage and replace if it is damaged. Only use the approved guard for the cutting attachment.

## Harness release function



**WARNING:** Do not use the harness if the release function is defective. Make sure that the harness release function operates correctly when you adjust the product.

- The harness release function is at the front of the product.
- (Fig. 22)
- The harness straps must always stay at the correct position.
  - In an emergency, the harness release function helps you to safely release from the product.

## Muffler

- Do not use an engine with a damaged muffler. A damaged muffler increases the noise level and the risk of fire. Keep a fire extinguisher near.
- Examine regularly that the muffler is attached to the product.
- Do not touch the engine or the muffler when the engine is on. Do not touch the engine or the muffler for a while after the engine stops. Hot surfaces can cause injuries.
- A hot muffler can cause a fire. Be careful, if you use the product near flammable liquids or fumes.

- Do not touch the parts in the muffler, if the muffler is damaged. The parts can contain some carcinogenic chemicals.

## Locknut

The locknut is used to lock some types of cutting attachment.

(Fig. 23)

When you install the locknut, tighten it in the opposite direction to operation direction of the cutting attachment.

## Cutting attachment



**WARNING:** Read the warning instructions that follow before you use the product.

- Do the regular maintenance. Let an approved service center regularly examine the cutting attachment to do adjustments or repairs.
  - The performance of the cutting attachment increases.
  - The life of the cutting attachment increases.
  - The risk of accidents decreases.
- Only use an approved cutting attachment guard. Refer to *Accessories on page 15*.
- Do not use a damaged cutting attachment.

## Grass trimmer head

- Make sure that you wind the grass trimmer line tightly and equally around the drum to decrease the vibration.
- Use only the approved grass trimmer heads and grass trimmer lines. Refer to *Accessories on page 15*.
- Use a correct length of the grass trimmer line. A long grass trimmer line uses more engine power than a short grass trimmer line.
- Make sure that the cutter on the cutting attachment guard is not damaged.
- Soak the grass trimmer line in water for 2 days before you attach the grass trimmer line to the product. This increases the life of the grass trimmer line.
- Refer to the instructions for the cutting attachment to use the correct procedure to load the cord and the correct cord diameter.

## Grass blades and grass cutters

- Use the product with an approved grass blade. Do not use a grass blade without proper installation of all required parts. Make sure that the installation is done correctly and that the proper parts are used. Improper installation may cause the blade to fly off and seriously injure the operator or the bystanders.
- Wear protective gloves when you handle or do maintenance on the blade.

- Use head protection when you operate a product with a grass blade.
- Grass blades and grass cutters are used to cut rough grass.
- A grass blade can cause injury while it continues to spin after the engine is stopped or the throttle trigger is released. Make sure that the grass blade has completely stopped rotating before any maintenance.
- Stop the engine before you do work on the cutting attachment. Make sure the cutting attachment fully stops. Disconnect the lead from the spark plug.
- Only use an approved cutting attachment or a correctly sharpened blade.
- Keep the teeth of the blade correctly sharpened. (Fig. 24)
- Do not use a damaged cutting attachment.
- Attach the transport guard to the grass blade when you transport or store the product.

### Blade thrust

- A blade thrust is a sudden movement of the product to the side, forward or rearward. A blade thrust occurs when the grass blade or saw blade hits an object that cannot be cut. In areas where it is not easy to see the material being cut the risk of blade thrust increases.
- When a blade thrust occurs, there is a risk that the product or the operator moves out of position. A blade that moves can hit bystanders and there is a risk of injuries.
- If a blade is bent, has cracks, is broken or damaged, discard the blade.
- Use a sharp blade. The risk of blade thrust increases when a blade is not sharp.

### Fuel safety

- Do not start the product if there is fuel or engine oil on the product. Remove the unwanted fuel/oil and let the product dry. Remove unwanted fuel from the product.
- If you spill fuel on your clothing, change clothing immediately.
- Do not get fuel on your body, it can cause injury. If you get fuel on your body, use a soap and water to remove the fuel.

- Do not start the engine if you spill oil or fuel on the product or on your body.
- Do not start the product if the engine has a leak. Examine the engine for leaks regularly.
- Be careful with fuel. Fuel is flammable and the fumes are explosive and can cause injuries or death.
- Do not breathe in the fuel fumes, it can cause injury. Make sure that there is a sufficient airflow.
- Do not smoke near the fuel or the engine.
- Do not put warm objects near the fuel or the engine.
- Do not add the fuel when the engine is on.
- Make sure that the engine is cool before you refuel.
- Before you refuel, open the fuel tank cap slowly and release the pressure carefully.
- Do not add fuel to the engine in an indoor area. Not sufficient airflow can cause injury or death because of asphyxiation or carbon monoxide.
- Tighten the fuel tank cap carefully or a fire can occur.
- Move the product at a minimum of 3 m (10 ft) from the position where you filled the tank before a start.
- Do not put too much fuel in the fuel tank.
- Make sure that a leak cannot occur when you move the product or fuel container.
- Do not put the product or a fuel container where there is an open flame, spark or pilot light. Make sure that the storage area does not contain an open flame.
- Only use approved containers when you move the fuel or put the fuel into storage.
- Empty the fuel tank before long-term storage. Obey the local law on where to dispose fuel.
- Clean the product before long-term storage.
- Remove the spark plug cable before you put the product into storage to make sure that the engine does not start accidentally.

### Safety instructions for maintenance

- If you cannot adjust the idle speed to make the cutting attachment stop, speak to your service center. Do not use the product until the product is correctly adjusted or repaired.

---

## Assembly

---



**WARNING:** Read the safety chapter before you assemble the product.

### To install the handlebar

1. Remove the screw behind the throttle handle.
2. Move the throttle handle to the right side of the handlebar. (Fig. 25)
3. Align the hole behind the throttle handle with the hole in the handlebar.
4. Let the screw go through the holes. Tighten the screw.
5. Install the mounting components between the arrows on the shaft. Tighten with screws. (Fig. 25)

## To install the harness clamp

1. Put the upper harness clamp above the shaft.

**Note:** The upper harness clamp and the lower harness clamp must be above the arrow on the shaft.

2. Put the throttle wire in the of lower harness clamp groove. Put the lower harness clamp with wire in groove below the shaft.
3. Align the upper and lower harness clamp screw holes.
4. Attach two screws into the screw holes.
5. Tighten the screws to attach the harness clamp.

## To adjust the harness



**WARNING:** The product must always be correctly attached to the harness. Do not use a defective harness.

1. Put on the harness.
2. Connect the product to the harness.
3. Adjust the harness for the best work position.
4. Adjust the side straps to make the product weigh equally on your shoulders. (Fig. 26)
5. Adjust the harness until the cutting attachment is parallel to the ground.
6. Let the cutting attachment lightly touch the ground. Adjust the harness clamp to balance the product correctly.

**Note:** If you use a grass blade, it must balance approximately 10 cm / 4 in above the ground.

## To install a blade guard, grass blade and grass cutter



**CAUTION:** Only use the approved guard for the blades. See *Accessories on page 15*.

1. Attach the blade guard/cutting attachment guard (A) onto the shaft and tighten with the bolt. (Fig. 27)
2. Install the drive disc (B) on the output shaft.
3. Turn the output shaft until one of the holes in the drive disc aligns with the related hole in the gear housing.

4. Put the hex key (C) in the hole to lock the shaft.
5. Put the blade (D), support cup (E) and support flange (F) on the output shaft.
6. Install the nut (G). Torque the nut to 35-50 Nm (26-36 ft/lb). Hold the shaft of the wrench near the blade guard as much as possible. To tighten the nut, you must turn the wrench in the opposite direction of rotation.

**Note:** Left hand thread.

## To install blades and trimmer heads



**WARNING:** Only use the approved guard for the blades. See *Accessories on page 15*. A defective guard can cause injury.



**WARNING:** If you operate the product with a grass blade, first install the correct handlebar, blade guard and harness .



**WARNING:** If you do not install the the blades correctly, it can cause injury.

1. Make sure that the lifted section on the drive disc/ support flange engages correctly in the center hole of the blades.
2. Install the blades. (Fig. 28)

## To assemble the cutting attachment

### To attach the cutting attachment guard and the trimmer head (straight shaft)

1. Attach the cutting attachment guard (A) to the shaft with the bolt (L).
2. Attach the drive disc (B) to the output shaft.
3. Turn the output shaft until the hole in the drive disc aligns with the hole in the gear housing.
4. Put a small screwdriver (C) in the hole to lock the shaft. (Fig. 29)
5. Turn the trimmer head (H) counterclockwise to tighten the trimmer head to the gearbox. (Left hand threads.) (Fig. 30)

## Operation



**WARNING:** Read and understand the safety chapter before you operate the product.

## Fuel

### To use fuel



**CAUTION:** This product has a two-cycle engine. Use a mixture of gasoline and two-cycle engine oil. Make sure to use the correct quantity of oil in the mixture. Incorrect ratio of gasoline and oil can cause damage to the engine.

### Gasoline



**CAUTION:** Do not use gasoline with an octane number less than 90 RON (87 AKI). This can cause damage to the product.



**CAUTION:** Do not use gasoline with more than 10% ethanol concentration (E10). This can cause damage to the product.



**CAUTION:** Do not use leaded gasoline. This can cause damage to the product.

- Always use new unleaded gasoline with a minimum octane number of 90 RON (87 AKI) and with less than 10% ethanol concentration (E10).
- Use gasoline with a higher octane number if you frequently use the product at continuously high engine speed.
- Always use a good quality unleaded gasoline/oil mixture.

### Two-cycle engine oil

- Use only high quality two-cycle engine oil. Use only an air cooled engine oil.
- Do not use other types of oil.
- Mixture ratio 50:1 (2%)

Gasoline	Oil
1 U.S. Gal.	77 ml (2,6 oz)
1 UK Gal.	95 ml (3,2 oz)
5 l	100 ml (3,4 oz)

### To make the fuel mixture

**Note:** Always use a clean fuel container when you mix the fuel.

**Note:** Do not make more than 30 days quantity of fuel mixture.

1. Add half of the gasoline quantity.
2. Add the full quantity of oil.
3. Shake the fuel mixture to mix the contents.
4. Add the remaining gasoline quantity.
5. Shake the fuel mixture to mix the contents.
6. Fill the fuel tank.

### To add fuel

- Always use a fuel container with an antispill valve.
- If there is some fuel on the container, remove the unwanted fuel and let the container dry.
- Make sure that the area near the fuel tank cap is clean.
- Shake the fuel container before you add the fuel mixture to the fuel tank.

### To start and stop

#### To examine before start

1. Examine the product for missing, damaged, loose or worn parts.
2. Examine the nuts, screws and bolts.
3. Examine the blades.
4. Examine the locknut. Make sure that the locknut has a minimum locking force of 1.5 Nm (1,1 ft lb). Torque the locknut to 35-50 Nm (26-36 ft lb).
5. Examine the air filter.
6. Examine the throttle trigger lockout and the throttle control.
7. Examine the stop switch.
8. Examine the product for fuel leaks.

#### To start a cold engine

1. Push the primer bulb 10 times. (Fig. 31)
2. Pull the choke control up. (Fig. 32)
3. Hold the body of the product on the ground with your left hand. (Fig. 33) Do not step on the product. Pull the starter rope handle slowly until you feel some resistance. Then pull the starter rope handle with force.

**Note:** Do not pull the throttle trigger while you start the engine.

4. Continue to pull the starter rope handle until the engine starts or tries to start. If the engine starts or tries to start, push the choke control down.
5. If the engine starts, push the throttle trigger lightly and let the engine run 60 seconds to become warm. If the engine does not start, pull the starter rope handle until the engine starts. Then push the throttle trigger lightly and let the engine run 60 seconds to become warm.



**CAUTION:** Do not pull the starter rope until it stops. Do not let go of the starter rope when it is fully extended. Release the starter rope slowly. Failure to obey these instructions can cause damage to the engine.

### To start a warm engine

1. Push the primer bulb 10 times.
2. Pull the starter rope until the engine starts.

### To stop

- Push the stop switch to stop the engine. (Fig. 20)

**Note:** The stop switch automatically goes back to its initial position.

### To operate the grass trimmer



**CAUTION:** Make sure that you slow the engine to idle speed after each operation. A long period at full throttle without a load on the engine can cause damage to the engine.

**Note:** Clean the cover of the trimmer head when you attach a new trimmer line to prevent vibrations. Examine other parts of the trimmer head and clean if it is necessary.

### To trim the grass

1. Hold the trimmer head immediately above the ground at an angle. Do not push the trimmer line into the grass. (Fig. 34)
2. Decrease the length of the trimmer line by 10-12 cm / 4-4.75 in.
3. Decrease the engine speed to decrease the risk of damage to plants.

4. Use 80 % throttle when you cut grass near objects. (Fig. 35)

### To cut the grass

1. Make sure that the trimmer line is parallel to the ground when you cut the grass. (Fig. 36)
2. Do not push the trimmer head to the ground. This can cause damage to the product.
3. Move the product from side to side when you cut grass. Use full speed. (Fig. 37)

### To clear grass with a grass blade

1. Grass blades and grass cutters must not be used on woody stems.
2. A grass blade is used for all types of tall or coarse grass.
3. The grass is cut down with a sideways, swinging movement, where the movement from right-to-left is the clearing stroke and the movement from left-to-right is the return stroke. Let the left-hand side of the blade (between 8 and 12 o'clock) do the cutting.
4. If the blade is angled to the left when clearing grass, the grass will collect in a line, which makes it easier to collect, e.g. by raking.
5. Try to work rhythmically. Stand firmly with your feet apart. Move forward after the return stroke and stand firmly again.
6. Let the support cup rest lightly against the ground. It is used to protect the blade from hitting the ground.
7. Reduce the risk of material wrapping around the blade by always work at full throttle and avoid the previously cut material during the return stroke.
8. Stop the engine, unclip the harness and place the machine on the ground before you start to collect the cut material.

## Maintenance



**WARNING:** Read and understand the safety chapter before you clean, repair or do maintenance on the product.

### Maintenance schedule

Make sure that you obey the maintenance schedule. The intervals are calculated from daily use of the product. The intervals are different if you do not use the product each day. Only do the maintenance work that is found in this manual. Speak to an approved service center about other maintenance work not found in this manual.

#### Weekly maintenance

- Clean the external surfaces.
- Examine the idle speed.
- Examine the bevel gear grease.
- Examine the locknut.

#### Monthly maintenance

- Examine the starter rope handle and the starter rope.

#### Yearly maintenance

- Examine the spark plug.
- Clean the external surfaces of the carburetor and its adjacent areas.
- Clean the cooling system.

- Examine the spark arrester screen.
- Examine the fuel filter.
- Examine the fuel hose for damage.
- Examine all cables and connections.

### 50 hours maintenance

- Have an approved service center repair or replace the muffler.

## To adjust the idle speed

- Make sure that the air filter is clean and the air filter cover is attached before you adjust the idle speed.
  - Adjust the idle speed with the idle adjustment screw T which is identified with "T" mark.
  - The idle speed is correct when the engine operates smoothly in all positions. The idle speed must be below the speed when the cutting attachment starts to turn.
1. Turn the idle adjustment screw clockwise until the cutting attachment starts to turn. (Fig. 38)
  2. Turn the idle adjustment screw counterclockwise until the cutting attachment stops.

## To do maintenance on the spark arrester screen

Use a wire brush to clean the spark arrester screen. (Fig. 39)

## To clean the cooling system

Clean the parts of the cooling system with a brush. (Fig. 40)

The cooling system include the air intake on the starter (A) and the cooling fins on the cylinder (B).

## To examine the spark plug



**CAUTION:** Use the recommended spark plug. Make sure that the replacement is the same as the manufacturer supplied part. An incorrect spark plug can cause damage to the product. Make sure that the spark plug is installed with a suppressor. Speak to your servicing dealer for more information.

1. Examine the spark plug when:
  - a) the engine is low on power.
  - b) the engine is not easy to start.
  - c) the engine does not operate correctly at idle speed.
2. If, the engine is not easy to start or operate, examine the spark plug for unwanted materials. To decrease the risk of unwanted material on the spark plug electrodes:

- a) make sure that the idle speed is correctly adjusted.
  - b) make sure that the fuel mixture is correct.
  - c) make sure that the air filter is clean.
3. Clean the spark plug if it is dirty. Make sure that the electrode gap is correct. Refer to *Technical Data on page 14*. (Fig. 41)
  4. Replace the spark plug when it is necessary.

## To do the maintenance to the air filter

### To clean the air filter

1. Remove the air filter cover and remove the air filter. (Fig. 42)
2. Clean the air filter with warm soap water. Make sure that the air filter is dry before you install it.
3. Replace the air filter if it is too dirty to fully clean it. Always replace a damaged air filter.
4. If your product has a foam air filter, apply air filter oil. Only apply air filter oil to a foam filter. Do not apply oil to a felt filter.

### To apply air filter oil to the air filter



**CAUTION:** Always use special air filter oil on foam air filters. Do not use other types of oil.



**WARNING:** Do not get oil on your body.

1. Remove the air filter cover and remove the air filter. (Fig. 43)
2. Put the air filter in a plastic bag.
3. Put the air filter oil in the plastic bag. (Fig. 44)
4. Push the plastic bag to make sure the oil supplies equally across the air filter.
5. Push on the air filter, while in the bag, to remove the air filter oil that is not necessary. Remove the air filter from the bag.
6. Install the air filter.

## To add grease to the bevel gear

Make sure that the bevel gear is filled 3/4 full with bevel gear grease.

(Fig. 45)

## To remove the locknut



**CAUTION:** Replace the locknut when you use it for approximately 10 times.

1. Remove the locknut in the direction as the cutting attachment turn. (Fig. 46)

**Note:** The locknut has a left thread.

2. Examine that you cannot turn the nylon lining of the locknut with your hands. The nylon lining must supply a minimum resistance of 1.5 Nm (1,1 ft lb).
3. Tighten the locknut with the socket wrench.

## To sharpen grass cutters and grass blades

1. Sharpen grass cutters and grass blades with a single-cut flat file.
2. Sharpen all edges of the grass cutters and blades equally to keep the balance. (Fig. 24)

## Technical Data

	unit	129R A05328CBHV
<b>Engine Specifications</b>		
Cylinder displacement	cm <sup>3</sup>	27,6
Electrode gap	mm	0,5
Fuel tank volume	cm <sup>3</sup>	343
Idling speed	min <sup>-1</sup>	2800 - 3200
Maximum power speed	min <sup>-1</sup>	8000
Power output	kW	0,85
Spark plug		Husqvarna HQT-4
Maximum output shaft rotation	min <sup>-1</sup>	7200
Emission durability period	h	125
<b>Noise and Vibration Data</b>		
Equivalent vibration level (ahv, eq), equipped with grass blade, left handle - see note 1	m/s <sup>2</sup>	8,43
Equivalent vibration level (ahv, eq), equipped with grass blade, right handle - see note 1	m/s <sup>2</sup>	8,34
Equivalent vibration level (ahv, eq) equipped with trimmer head, left handle - see note 1	m/s <sup>2</sup>	8,43
Equivalent vibration level (ahv, eq) equipped with trimmer head, right handle - see note 1	m/s <sup>2</sup>	8,56
Sound power level, guaranteed (L <sub>WA</sub> ) - see note 2	dB(A)	114
Sound power level, measured - see note 2	dB(A)	106
Sound pressure level at operator's ear, equipped with grass blade - see note 3	dB(A)	94
Sound pressure level at operator's ear, equipped with trimmer head - see note 3	dB(A)	95
<b>Product Dimensions</b>		
Weight (excluding cutting equipment)	kg	5,98

**Note 1:** Reported data for equivalent vibration level has a typical statistical dispersion (standard deviation) of 1 m/s<sup>2</sup>.

**Note 2:** Noise emissions in the environment measured as sound power ( $L_{WA}$ ) in conformity with EC directive 2000/14/ EC. Reported sound power level for the machine has been measured with the original cutting attachment that gives the highest level. The difference between guaranteed and measured sound power is that the guaranteed sound power also includes dispersion in the measurement result and the variations between different machines of the same model according to Directive 2000/14/EC.

**Note 3:** Reported data for equivalent sound pressure level for the machine has a typical statistical dispersion (standard deviation) of 1 dB (A).

---

## Accessories

---

129R		
Approved accessories	Type	Cutting attachment guard
Threaded shaft (M10L)		
Trimmer head	T25 (Ø 2.0 - 2.4 mm)	580 44 66-06
	R25 (Ø 2.0 - 2.4 mm)	
Grass blade	Grass 255-4 (Ø 250)	580 44 66-06

---

# Declaration of Conformity

---

## EU Declaration of Conformity

We, Husqvarna AB, SE 561 82 Huskvarna, Sweden,  
tel: +46-36-146500, declare under our sole responsibility  
that the product:

<b>Description</b>	<b>Gasoline Grass Trimmer / Brushcutter</b>
<b>Brand</b>	Husqvarna
<b>Platform / Type / Model</b>	Platform A05328CBHV, representing model 129R
<b>Identification</b>	Serial number dating 2022 and onwards

complies fully with the following EU directives and  
regulations:

<b>Regulation</b>	<b>Description</b>
2006/42/EC	"relating to machinery"
2014/30/EU	"relating to electromagnetic compatibility"
2000/14/EC	"relating to outdoor noise"
2011/65/EU	"restriction of use of certain hazardous substances"

Harmonized standards and/or technical specifications  
applied are as follows:

EN ISO 12100:2010, EN ISO 11806-1:2011, CISPR  
12:2007+A1:2009+A1:2009, ISO 14982:2009, EN IEC  
63000:2018

In accordance with Annex V, the declared sound values  
are:

Measured sound power level: 106 dB(A)

Guaranteed sound power level: 115 dB(A)

TUV Rheinland N.A. has carried out a voluntary  
examination on behalf of Husqvarna AB, providing  
AM72140165.01 - Certificate of conformity to EC  
Council directive 2006/42/EC for machinery.

The certificate is applicable to all manufacturing  
locations and Countries of Origin, as stated on the  
product.

The supplied gasoline grass trimmer / brushcutter  
conforms to the example that underwent examination.

On behalf of Husqvarna AB, SE 561 82 Huskvarna,  
SWEDEN, 2022-05-13

Claes Losdal, R&D Manager, Husqvarna AB  
Responsible for technical documentation



A handwritten signature in black ink, appearing to be 'Claes Losdal', is written over a horizontal line.

# UK Declaration of Conformity

We, **Husqvarna AB**, SE-561 82 Huskvarna, Sweden, tel: +46-36-146500, declare on our sole responsibility that the product:

<b>Description</b>	<b>Gasoline Grass Trimmer / Brushcutter</b>
<b>Brand</b>	Husqvarna
<b>Platform / Type / Model</b>	Platform A05328CBHV, representing model 129R
<b>Identification</b>	Serial number dating 2022 and onwards

complies fully with the following UK regulations:

<b>Description</b>
The Supply of Machinery (Safety) Regulations 2008
Electromagnetic Compatibility Regulations 2016
The Noise Emission in the Environment by Equipment for use Outdoors Regulations 2001, schedule 8
The Restriction of the use of Certain Hazardous Substances in Electrical and Electronic Equipment Regulations 2012

and that the following standards and/or technical specifications are applied:

EN ISO 12100:2010, EN ISO 11806-1:2011, CISPR 12:2007+A1:2009+A1:2009, ISO 14982:2009, EN IEC 63000:2018

For information relating to noise emissions, refer to *Technical Data on page 14*.

Huskvarna, 2022-05-13



Claes Losdal, R&D Manager, Husqvarna AB

Responsible for technical documentation

**UK  
CA**

UK Importer:  
Husqvarna UK Ltd  
Preston Road, Co. Durham  
DL5 6UP

---

## Съдържание

---

Въведение.....	18	Технически характеристики.....	28
Безопасност.....	19	Принадлежности.....	29
Монтиране.....	23	Декларация за съответствие.....	31
Експлоатация.....	24	Приложение .....	357
Поддръжка.....	27		

---

## Въведение

---

### Инструкция за експлоатация

Оригиналната версия на настоящата инструкция за експлоатация е на английски език. Инструкциите

за експлоатация на други езици са преведени от английски.

### Преглед

(Фиг. 1)

1. Тримерна глава
2. Капачка за пълнене с грес
3. Ъглова зъбна предавка
4. Предпазител на режещо оборудване
5. Вал
6. Регулатор за газта
7. Превключвател за спиране
8. Блокировка на регулатор за газта
9. Удължителна дръжка
10. Скоба за самар
11. Лула на запалителната свещ, запалителна свещ
12. Корпус на стартера
13. Дръжка на въжето на стартера
14. Резервоар за гориво
15. Капак на въздушния филтър
16. Подкачваща помпа
17. Смукач
18. Регулиране на дръжката
19. Кабел за регулиране на мощността
20. Бутон "бърз празен ход"
21. Инструкция за експлоатация
22. Нож
23. Задвижващ диск
24. Предпазител за транспортиране

одобрена защита на слуха.

Използвайте одобрени защитни средства за очите.

(Фиг. 5) Използвайте одобрени защитни ръкавици.

(Фиг. 6) Използвайте защитни обувки/ботуши.

(Фиг. 7) Възможно е изхвърчане на предмети от продукта, което може да причини увреждане на очите.

(Фиг. 8) Възможно е изхвърчане на предмети от продукта, което може да причини увреждане на очите.

(Фиг. 9) Максимални обороти на изходния вал.

(Фиг. 10) Безопасно разстояние

(Фиг. 11) Внимавайте с отката на резаца.

(Фиг. 12) Уверете се, че дългата коса е прибрана над раменете.

(Фиг. 13) Стрелките показват ограниченията на позицията на ръкохватката.

### Символи върху продукта

(Фиг. 2) **ПРЕДУПРЕЖДЕНИЕ:** Непредпазливото или неправилното използване може да доведе до сериозно нараняване или смърт на оператора или други хора.

(Фиг. 3) Прочетете това ръководство.

(Фиг. 4) Използвайте предпазна каска на местата, където върху Вас могат да паднат предмети. Използвайте

(Фиг. 14) Етикет за шумовата емисия за околната среда съгласно директивите и регламентите на ЕС и Обединеното кралство и законодателството на Нов Южен Уелс "Регламент 2017 относно защитата от дейности, оказващи влияние на околната среда (контрол на шума)". Гарантираното ниво на звуковата мощност на продукта е посочено в *Технически характеристики на страница 28* и на етикета.

(Фиг. 15) Продуктът е в съответствие с приложимите директиви на ЕО.

(Фиг. 16) Този продукт съответства на приложимите регламенти на Обединеното кралство.

**Забележка:** Останалите символи/стикери на продукта се отнасят до изисквания по отношение на сертификати за други търговски площи.

## Емисии Euro V



**ПРЕДУПРЕЖДЕНИЕ:** Намесата в двигателя прави невалидно ЕС одобрението на тип на този продукт.

## Безопасност

### Дефиниции за безопасност

Дефинициите по-долу предоставят нивото на сериозност за всяка една предупредителна дума.



**ПРЕДУПРЕЖДЕНИЕ:** Нараняване на лица.



**ВНИМАНИЕ:** Повреда на продукта.

**Забележка:** Тази информация прави продукта по-лесен за използване.

### Общи инструкции за безопасност



**ПРЕДУПРЕЖДЕНИЕ:** Прочетете следващите предупредителни указания, преди да използвате машината.

- Използвайте правилно продукта. Неправилната употреба може да доведе до нараняване или смърт. Използвайте продукта само за задачите, описани в настоящето ръководство. Не използвайте продукта за други задачи.
- Спазвайте инструкциите в тази инструкция за експлоатация. Спазвайте символите за безопасност и инструкциите за безопасност. Ако операторът не спазва инструкциите и символите, резултатът може да е нараняване, повреда или смърт.
- Не изхвърляйте това ръководство. Следвайте инструкциите за монтиране, използване и поддръжка на продукта в добро състояние. Следвайте инструкциите за правилен монтаж

## Отговорност за продукта

Както е посочено в законите за отговорност за вреди, причинени от стоки, ние не носим отговорност за щети, причинени от нашия продукт, ако:

- продуктът е неправилно ремонтиран.
- продуктът е ремонтиран с части, които не са от производителя или не са одобрени от производителя.
- продуктът има принадлежност, която не е от производителя или не е одобрена от производителя.
- продуктът не е ремонтиран в одобрен сервизен център или от одобрен орган.

на приспособленията и принадлежностите. Използвайте само одобрени приспособления и принадлежности.

- Не използвайте повреден продукт. Спазвайте графика за техническо обслужване. Извършвайте само дейностите по техническо обслужване, за които ще намерите инструкция в това ръководство. Всички други дейности по техническото обслужване трябва да бъдат извършени от одобрен сервизен център.
- Това ръководство не може да включва всички ситуации, които биха могли да възникнат при използване на продукта. Бъдете внимателни и действайте разумно. Не работете с продукта и не извършвайте техническо обслужване на същия, ако не сте наясно със ситуацията. За да получите информация, говорете с експерт по продукта, Вашия дистрибутор, сервиз или с одобрен сервизен център.
- Разкачете проводника на запалителната свещ преди сглобяване, складиране или техническо обслужване на продукта.
- Не използвайте продукта, ако е променен спрямо първоначалните му спецификации. Не сменяйте някоя част на продукта без одобрение от производителя. Използвайте само одобрени от производителя части. Неправилното техническо обслужване е възможно да доведе до нараняване или смърт.
- Не вдишвайте изпарения от двигателя. Продължителното вдишване на отработените газове от двигателя е опасно за здравето.
- Не стартирайте продукта на закрито или близо до запалими материали. Отработените газове са горещи и биха могли да съдържат искри, които да предизвикат пожар. Недостатъчният въздушен поток може да доведе до нараняване или смърт поради задушаване или въглероден окис.

- Когато използвате този продукт, двигателят създава електромагнитно поле. Електромагнитното поле може да предизвика повреда на медицински импланти. Говорете с Вашия лекар или с производителя на медицинския имплант, преди да започнете работа с продукта.
- Не позволявайте на деца да работят с продукта. Не позволявайте на лица, които не са запознати с инструкциите, да работят с продукта.
- Уверете се, че винаги наблюдавате лица с намален физически или умствен капацитет, които използват продукта. През цялото време трябва да присъства отговорен възрастен.
- Заклучете продукта в зона, до която нямат достъп деца и неодобренни лица.
- Възможно е от продукта да изхвърчат предмети и да причинят наранявания. Спазвайте инструкциите за безопасност, за да намалите опасността от нараняване или смърт.
- Не се отдалечавайте от продукта, когато двигателят работи.
- Операторът на продукта е отговорен при възникването на инцидент.
- Уверете се, че частите не са повредени, преди да използвате продукта.
- Уверете се, че сте на разстояние от най-малко 15 m (50 ft) от други лица или животни, преди да използвате продукта. Уверете се, че хората, които се намират близо до Вас, са наясно, че ще използвате продукта.
- Направете справка с националните или местните закони. Те биха могли да предотвратят или ограничат работата на продукта при определени условия.
- Не използвайте продукта, ако сте уморен(а) или сте под въздействието на алкохол, наркотици или лекарства. Те могат да окажат въздействие върху Вашето зрение, бдителност, координация или преценка.
- Не работете с продукта, ако има хора в работната зона. Спрете продукта, ако в работната зона влезе човек.
- Уверете се, че винаги имате контрол над продукта.
- Не използвайте продукта, ако не можете да получите помощ при възникването на инцидент. Винаги бъдете сигурни, че другите са наясно, че ще работите с продукта, преди да започнете работа с него.
- Не включвайте продукта, преди да се уверите, че хората и животните са в безопасната зона.
- Отстранете всички нежелани материали от работната зона, преди да започнете работа. Ако режещото оборудване се удари в предмет, той може да бъде изхвърлен и да доведе до нараняване или повреда. Нежеланите материали могат да се увият около режещото оборудване и да доведат до повреда.
- Не използвайте продукта при лошо време (мъгла, дъжд, силни ветрове, опасност от светкавици или други метеорологични условия). Опасни условия (като хлъзгави повърхности) могат да възникнат поради лошо време.
- Уверете се, че можете да се движите свободно и да работите в стабилна позиция.

(Фиг. 17)

- Уверете се, че няма да паднете, когато използвате продукта. Не се накланяйте при работа с продукта.
- Винаги дръжте продукта с двете си ръце. Дръжте продукта отдясно на тялото си.

(Фиг. 18)

- Работете с продукта с режещото оборудване под нивото на кръста.
- Ако смукачът е в положение "задействан смукач", когато запалите двигателя, режещото оборудване започва да се върти.
- Не докосвайте ъгловата зъбна предавка след спиране на двигателя. Њгловата зъбна предавка е гореща след спиране на двигателя. Горещите зони могат да причинят нараняване.
- Спрете двигателя, преди да местите продукта.
- Не оставяйте продукта на земята, когато двигателят работи.
- Преди отстраняване на нежелани материали от продукта спрете двигателя и изчакайте, докато режещото оборудване спре. Изчакайте режещото оборудване да спре, преди Вие или Ваш помощник да отстраните изрязания материал.

## Лични предпазни средства



**ПРЕДУПРЕЖДЕНИЕ:** Прочетете следващите предупредителни указания, преди да използвате машината.

## Инструкции за безопасност по време на работа

- Уверете се, че продуктът е напълно сглобен, преди да го използвате.
- Преди стартиране преместете продукта на 3 m (10 ft) от позицията, където сте заредили резервоара за гориво. Поставете продукта върху плоска повърхност. Уверете се, че режещото оборудване не влиза в допир с почвата или с други предмети.
- Продуктът може да предизвика изхвърляне на предмети, което може да доведе до увреждане на очите. Винаги използвайте одобрени защитни средства за очите, когато работите с продукта.
- Бъдете внимателни – без да знаете, някое дете може да се доближи до продукта, докато той работи.

- Винаги използвайте правилните лични предпазни средства, когато работите с продукта. Личните предпазни средства не елиминират опасността от нараняване. Личните предпазни средства намаляват степента на нараняване при възникването на инцидент.
- Винаги използвайте одобрени защитни средства за очите, когато работите с продукта.
- Не работете с продукта с голи крака или с отворени обувки. Винаги използвайте устойчиви на плъзгане ботуши за тежък режим на работа.
- Използвайте дълги панталони от здрав плат.
- Ако е необходимо, използвайте одобрени защитни ръкавици.
- Използвайте каска, ако е възможно, за да се предпазите от падащи на главата предмети.
- Винаги използвайте одобрени антифони, когато работите с продукта. Продължителният шум може да доведе до загуба на слуха, причинена от шум.
- Уверете се, че близо до Вас има комплект за първа помощ.

## Устройства за безопасност на продукта

- Уверете се, че редовно извършвате техническо обслужване на продукта.
  - Срокът на експлоатация на продукта се увеличава.
  - Рискът от злополука намалява.

Позволете на одобрен дилър или одобрен сервизен център да извършва редовна проверка на продукта за корекции или ремонтни дейности.

- Не използвайте продукт с повредени предпазни средства. Ако продуктът е повреден, се консултирайте с одобрен сервизен център.

## Блокировка на регулатор за газта

Блокировката на регулатора за газта заключва регулатора за газта. (Фиг. 19)

Натиснете блокировката на регулатора за газта (А), за да освободите регулатора за газта (В). Когато освободите ръкохватката, блокировката на регулатора за газта и самият регулатор за газта се връщат към първоначалните си позиции.

1. Уверете се, че регулаторът за газта (В) е заключен на празен ход, когато освободите блокировката на регулатора за газта (А).
2. Натиснете блокировката на регулатора за газта (А) и се уверете, че се връща в първоначална позиция, когато я освободите.
3. Натиснете регулатора за газта (В) и се уверете, че се връща в първоначална позиция, когато го освободите.

Запалете двигателя и подайте пълна газ. Освободете регулатора за газта и проверете

дали режещото оборудване спира. Ако режещото оборудване се завърти, докато газта е в позиция на празен ход, проверете регулиращия винт на скоростта на празен ход на карбуратора.

## Превключвател за спиране

Стартирайте двигателя. Уверете се, че двигателят спира, когато преместите превключвателя за спиране в стоп позиция.

(Фиг. 20)

## Предпазител на режещо оборудване

Предпазителът на режещото оборудване предотвратява изхвърляне на свободни предмети по посока на оператора.

(Фиг. 21)

Проверете предпазителя на режещото оборудване за повреда и го сменете, ако е повреден.

Използвайте само одобрен предпазител за режещото оборудване.

## Функция за освобождаване на самара



**ПРЕДУПРЕЖДЕНИЕ:** Не използвайте самара, ако функцията за освобождаване не е изправна. Уверете се, че функцията за освобождаване на самара работи коректно, преди да регулирате продукта.

- Функцията за освобождаване на самара се намира отпред на продукта.

(Фиг. 22)

- Ремъците на самара винаги трябва да бъдат в правилната позиция.
- При аварийна ситуация функцията за освобождаване на самара ще Ви помогне да се освободите от продукта по безопасен начин.

## Ауспух

- Не използвайте двигател с повреден ауспух. Повреденият ауспух повишава нивото на шума и риска от пожар. Съхранявайте наблизко пожарогасител.
- Редовно проверявайте дали ауспухът е закрепен към продукта.
- Не докосвайте двигателя или ауспуха, когато двигателят е включен. Не докосвайте двигателя или ауспуха за известно време след спиране на двигателя. Горещите повърхности могат да причинят нараняване.
- Горещият ауспух може да причини пожар. Бъдете внимателни, ако използвате продукта близо до запалителни течности или изпарения.
- Не докосвайте частите в ауспуха, ако е повреден. Частите могат да съдържат канцерогенни химикали.

## Контрагайка

Контрагайката се използва за заключване на някои видове режещо оборудване.

(Фиг. 23)

При монтиране затегнете добре контрагайката в обратна посока на работната посока на режещото оборудване.

## Режещо оборудване



**ПРЕДУПРЕЖДЕНИЕ:** Прочетете следващите предупредителни указания, преди да използвате продукта.

- Извършвайте редовното техническо обслужване. Позволете на одобрен сервизен център да извършва редовна проверка на режещото оборудване за корекции или ремонтни дейности.
  - Производителността на режещото оборудване се повишава.
  - Срокът на експлоатация на режещото оборудване се повишава.
  - Рискът от злополука намалява.
- Използвайте само одобрен предпазител на режещо оборудване. Вижте *Принадлежности на страница 29*.
- Не използвайте повредено режещо оборудване.

## Тримерна глава за трева

- Не забравяйте да навиете кордата на тримера за трева здраво и равномерно около барабана, за да намалите вибрациите.
- Използвайте само одобрени тримерни глави за трева и корди на тример за трева. Вижте *Принадлежности на страница 29*.
- Използвайте корда на тример за трева с правилна дължина. Дългата корда на тример за трева използва повече мощност на двигателя в сравнение с късата корда на тример за глава.
- Уверете се, че режещът на предпазителя на режещото оборудване не е повреден.
- Потопете кордата на тримера за трева във вода в продължение на 2 дни, преди да закрепите кордата на тримера за трева към продукта. Това повишава срока на експлоатация на кордата на тримера за трева.
- Направете справка с инструкциите за режещото оборудване, за да използвате правилната процедура за намотаване на кордата и правилния диаметър на кордата.

## Резци за косене и резци за трева

- Използвайте продукта с одобрен резец за косене. Не използвайте резец за косене, без да са точно монтирани всички необходими части. Уверете се, че монтажът е изпълнен правилно и че са използвани точните части. В резултат на

неточния монтаж режещът може да отхвъркне и да нарани сериозно оператора или страничните наблюдатели.

- Носете защитни ръкавици, когато боравите с резеца или извършвате дейност за поддръжката му.
- Използвайте защита за глава, когато работите с продукт, който има резец за косене.
- Резците за косене и резците за трева са предназначени за косене на груба трева.
- Резецът за косене може да причини нараняване, когато продължава да се върти, след като двигателят е спрял и регулаторът на газта е освободен. Уверете се, че режещът за косене е напълно спрял да се върти, преди да изпълните дадена дейност за поддръжка.
- Винаги спирайте двигателя преди работа по някоя част от режещото оборудване. Уверете се, че режещото оборудване е напълно спряло. Разединете кабела от запалителната свещ.
- Използвайте само одобрено режещо оборудване или правилно заточен нож.
- Поддържайте режещите зъбци на ножа правилно заточени.

(Фиг. 24)

- Не използвайте повредено режещо оборудване.
- Поставете защита при транспортиране на резеца за косене при транспортиране или съхранение на продукта.

## Откат на резеца

- Откат на резеца е внезапно движение на продукта настрани, напред или назад. Откат на резеца настъпва, когато режещът за косене или циркулярът удари предмет, който не може да бъде отрязан. В области, където не е лесно да се вижда рязаният материал, опасността от откат на резеца нараства.
- При откат на резеца съществува опасност продуктът или операторът да се отместят. Отместеният резец може да удари страничните наблюдатели и съществува опасност от нараняване.
- Ако един резец е огънат, напукан, счупен или повреден, го изхвърлете.
- Използвайте заточен резец. Опасността от откат на резеца нараства, когато той не е наточен.

## Безопасност при работа с гориво

- Не включвайте продукта, ако върху него има гориво или моторно масло. Отстранете нежеланото гориво/масло и оставете продукта да изсъхне. Отстранете нежеланото гориво от продукта.
- Ако разлеете гориво по дрехите си, сменете ги незабавно.
- Внимавайте да не попадне гориво върху тялото Ви, това може да доведе до телесни увреждания. Ако гориво попадне върху тялото

- Ви, използвайте сапун и вода, за да го отстраните.
- Не стартирайте двигателя, ако разлеете масло или гориво върху продукта или тялото си.
  - Не стартирайте продукта, ако от двигателя има теч. Проверявайте редовно двигателя за течове.
  - Внимавайте с горивото. Горивото е запалимо, изпаренията са взривоопасни и могат да причинят телесни увреждания или смърт.
  - Не вдишвайте горивните изпарения, това може да доведе до телесни увреждания. Уверете се, че има достатъчен въздушен поток.
  - Не пушете близо до горивото или двигателя.
  - Не поставяйте топли предмети близо до горивото или двигателя.
  - Не добавяйте гориво, когато двигателят работи.
  - Уверете се, че двигателят е изстинал преди зареждане с гориво.
  - Преди зареждане с гориво отворете бавно капачката на резервоара за гориво и освободете внимателно налягането.
  - Не добавяйте гориво към двигателя на закрито. Недостатъчният въздушен поток може да доведе до нараняване или смърт поради задушаване или въглероден окис.
  - Затегнете внимателно капачката на резервоара за гориво или може да възникне пожар.
  - Преди да включите двигателя, преместете продукта на най-малко 3 m (10 ft) от мястото, където сте заредили резервоара.

- Не препълвайте резервоара за гориво.
- Уверете се, че няма течове, когато местите продукта или резервоара за гориво.
- Не поставяйте продукта или резервоара за гориво на място, където има открит огън, искри или постоянна малка горелка. Уверете се, че в зоната за съхранение няма открит огън.
- При преместване или съхранение на гориво използвайте само одобрени за целта контейнери.
- Изпразнете резервоара за гориво преди дългосрочно съхранение. Спазвайте местните закони за това къде да изхвърляте горивото.
- Почистете продукта преди дългосрочно съхранение.
- Отстранете проводника на запалителната свещ, преди да оставите продукта за съхранение, за да се уверите, че двигателят няма случайно да се включи.

## Инструкции за безопасност за поддръжка

- Ако не можете да регулирате оборотите на празния ход, за да накарате режещото оборудване да спре, консултирайте се с Вашия сервизен център. Не използвайте продукта, преди да е правилно регулиран или ремонтиран.

---

## Монтиране

---



**ПРЕДУПРЕЖДЕНИЕ:** Прочетете главата за безопасност преди сглобяване на продукта.

### Монтиране на управлението

1. Махнете винта, разположен зад ръкохватката на газта.
2. Преместете ръкохватката на газта отцясно на управлението. (Фиг. 25)
3. Изравнете отвора зад ръкохватката на газта с отвора в управлението.
4. Прекарайте винта през отворите. Затегнете винта.
5. Монтирайте монтажните компоненти между стрелките върху двусекционния вал. Затегнете с винтове. (Фиг. 25)

### Монтиране на скобата за самар

1. Поставете горната скоба на самара над двусекционния вал.

**Забележка:** Горната скоба на самара и долната скоба на самара трябва да са над стрелката върху двусекционния вал.

2. Поставете кабела на газта в канала на долната скоба на самара. Поставете долната скоба на самара с кабела в канала под двусекционния вал.
3. Изравнете отворите за винтове на горната и долната скоба на самара.
4. Поставете два винта в отворите.
5. Затегнете винтовете, за да се прикрепи скобата на самара.

### Регулиране на самара



**ПРЕДУПРЕЖДЕНИЕ:** Продуктът трябва винаги да бъде правилно закачен за самара. Не използвайте дефектен самар.

1. Поставете самара.
2. Свържете продукта със самара.

3. Регулирайте самара за най-добро работно положение.
4. Регулирайте страничните ремъци, за да разпределите равномерно телото на продукта върху раменете си. (Фиг. 26)
5. Регулирайте самара, докато режещото оборудване застане успоредно на земята.
6. Оставете режещото оборудване да докосва леко земята. Регулирайте скобата на самара, за да балансирате правилно продукта.

**Забележка:** Ако използвате резец за косене, той трябва да балансира на около 10 cm/4 in над земята.

## Монтиране на предпазен щит на резеца, резец за косене и нож за косене



**ВНИМАНИЕ:** Използвайте само одобрен предпазител за ножовете. Вижте *Принадлежности на страница 29*.

1. Поставете предпазния щит на резеца/предпазителя на режещото оборудване (A) върху двусекционния вал и го затегнете с болта. (Фиг. 27)
2. Монтирайте задвижващия диск (B) върху изходния вал.
3. Завъртете изходния вал, докато един от отворите в задвижващия диск се изравни със съответния отвор в корпуса на скоростната кутия.
4. Поставете шестостенния ключ (C) в отвора, за да заключите двусекционния вал.
5. Поставете ножа (D), сферичната опора (E) и опорния фланец (F) на изходния вал.
6. Монтирайте гайката (G). Въртящ момент на гайката до 35 – 50 Nm (26 – 36 ft/lb). Дръжте двусекционния вал на гаечния ключ по възможност по-близо до предпазния щит на резеца. За да затегнете гайката, трябва да завъртите гаечния ключ в посока, обратна на въртенето.

**Забележка:** Лева резба.

## Монтиране на ножове и тримерни глави



### ПРЕДУПРЕЖДЕНИЕ:

Използвайте само одобрен предпазител за ножовете. Вижте *Принадлежности на страница 29*. Дефектният предпазител може да причини нараняване.



### ПРЕДУПРЕЖДЕНИЕ:

Ако ще работите с продукта с резец за косене, първо монтирайте правилното управление, предпазния щит на резеца и самара.



### ПРЕДУПРЕЖДЕНИЕ:

Ако не монтирате ножовете правилно, това може да доведе до нараняване.

1. Уверете се, че повдигнатата секция на задвижващия диск/опорния фланец попада правилно в централния отвор на ножовете.
2. Монтирайте ножовете. (Фиг. 28)

## За сглобяване на режещото оборудване

### За да закрепите предпазителя на режещото оборудване и тримерната глава (прав вал)

1. Закрепете предпазителя на режещото оборудване (A) към двусекционния вал с помощта на болта (L).
2. Закрепете задвижващия диск (B) към изходния вал.
3. Завъртете изходния вал, докато отворът в задвижващия диск се изравни с отвора в корпуса на скоростната кутия.
4. Поставете малка отвертка (C) в отвора, за да блокирате двусекционния вал. (Фиг. 29)
5. Завъртете тримерната глава (H) обратно на часовниковата стрелка, за да затегнете тримерната глава към скоростната кутия. (Резби отляво.) (Фиг. 30)

## Експлоатация



**ПРЕДУПРЕЖДЕНИЕ:** Прочетете и разберете раздела с инструкции за безопасност преди работа с продукта.

## Гориво

### Използване на гориво



### ВНИМАНИЕ:

Този продукт разполага с двутактов двигател. Използвайте смес от бензин и моторно

масло за двутактови двигатели. Не забравяйте да използвате правилното количество от масло в сместа. Грешното съотношение между бензин и масло може да доведе до повреда на двигателя.

## Бензин



**ВНИМАНИЕ:** Не използвайте бензин с октаново число по-малко от 90 RON (87 AKI). Това може да повреди продукта.



**ВНИМАНИЕ:** Не използвайте бензин с повече от 10% концентрация на етанол (E10). Това може да повреди продукта.



**ВНИМАНИЕ:** Не използвайте оловен бензин. Това може да повреди продукта.

- Винаги използвайте пресен безоловен бензин с минимално октаново число от 90 RON (87 AKI) и с по-малко от 10% концентрация на етанол (E10).
- Използвайте бензин с по-високо октаново число, ако често използвате продукта при постоянно високи обороти на двигателя.
- Винаги използвайте смес от безоловен бензин/масло с добро качество.

## Масло за двутактови двигатели

- Използвайте само висококачествено масло за двутактови двигатели. Използвайте само моторно масло за двигатели с въздушно охлаждане.
- Не използвайте други типове масла.
- Съотношението за смесване 50:1 (2%)

Бензин	Масло
1 американски галон	77 ml (2,6 oz)
1 имперски галон	95 ml (3,2 oz)
5 l	100 ml (3,4 oz)

## За да направите горивната смес

**Забележка:** Винаги използвайте чист контейнер за гориво, когато смесвате горивото.

**Забележка:** Не правете повече от 30-дневно количество от горивна смес.

1. Добавете половината от бензиновата смес.

2. Добавете цялото количество масло.
3. Разклатете горивната смес, за да смесите съдържанието.
4. Добавете останалото количество бензин.
5. Разклатете горивната смес, за да смесите съдържанието.
6. Напълнете резервоара за гориво.

## За да добавите гориво

- Винаги използвайте резервоар за гориво с клапан против разливане.
- Ако върху резервоара има гориво, отстранете нежеланото гориво и оставете резервоара да изсъхне.
- Уверете се, че зоната близо до капачката на резервоара за гориво е чиста.
- Разклатете резервоара за гориво, преди да добавите горивната смес към резервоара за гориво.

## За стартиране и спиране

### Проверка преди старта

1. Проверете продукта за липсващи, повредени, разхлабени или износени части.
2. Проверете гайките, винтовете и болтовете.
3. Проверете ножовете.
4. Проверете контрагайката. Уверете се, че контрагайката има минимална сила на заключване 1,5 Nm (1,1 ft lb). Завийте контрагайката до 35 – 50 Nm (26 – 36 ft/lb).
5. Проверете въздушния филтър.
6. Проверете блокировката на регулатора за газта и регулатора на дроселната клапа.
7. Проверете превключвателя за спиране.
8. Проверете продукта за теч на гориво.

### За стартиране при студен двигател

1. Натиснете подкачващата помпа 10 пъти. (Фиг. 31)
2. Издърпайте смукача нагоре. (Фиг. 32)
3. Дръжте корпуса на продукта на земята с лявата си ръка. (Фиг. 33) Не стъпвайте върху продукта. Издърпайте бавно ръкохватката на въжето на стартера, докато усетите известно съпротивление. След това дръпнете силно ръкохватката на въжето на стартера.

**Забележка:** Не дърпайте регулатора за газта, докато стартирате двигателя.

4. Продължете да дърпате ръкохватката на въжето на стартера, докато двигателят стартира или направи опит за стартиране. При включване или опит на двигателя да се включи натиснете смукача надолу.

5. Ако двигателят стартира, натиснете леко регулатора за газа и оставете двигателя да работи 60 секунди, за да се затопли. Ако двигателят не стартира, дърпайте ръкохватката на въжето на стартера, докато двигателят стартира. След това натиснете леко регулатора за газа и оставете двигателя да работи 60 секунди, за да се затопли.



**ВНИМАНИЕ:** Не дърпайте въжето за стартиране, докато не спрете. Не пускайте въжето за стартиране, когато е в напълно изтеглено положение. Освободете бавно въжето за стартиране. Неспазването на тези инструкции може да причини повреда на двигателя.

### За стартиране на топъл двигател

1. Натиснете подкачващата помпа 10 пъти.
2. Издърпайте въжето за стартиране, докато двигателят запали.

### Спиране на работа

- Натиснете превключвателя за спиране, за да спрете двигателя. (Фиг. 20)

**Забележка:** Превключвателят за спиране автоматично се връща в първоначалното положение.

### За работа с тримера за трева



**ВНИМАНИЕ:** Не забравяйте да понижите оборотите на двигателя до обороти на празния ход след всяка експлоатация. Продължителната работа при пълна газ без натоварване на двигателя може да доведе до повреда на двигателя.

**Забележка:** Почистете капака на тримерната глава, когато монтирате нова корда на тример, за да предотвратите вибрации. Проверете другите части на тримерната глава и ги почистете, ако е необходимо.

### Кастрене на трева

1. Дръжте тримерната глава непосредствено над земята под ъгъл. Не натискайте кордата на тримера в тревата. (Фиг. 34)

2. Намалете дължината на кордата на тримера с 10 – 12 cm/4 – 4,75 in.
3. Намалете оборотите на двигателя, за да понижите опасността от увреждане на растенията.
4. Използвайте 80% газ, когато режете трева близо до обекти. (Фиг. 35)

### Рязане на трева

1. Уверете се, че кордата на тримера е успоредна на земята, когато режете тревата. (Фиг. 36)
2. Не натискайте тримерната глава към земята. Това може да повреди продукта.
3. Движете продукта от едната към другата страна, когато режете трева. Работете на пълни обороти. (Фиг. 37)

### Почистване на трева с резец за косене

1. Ножовете и резците за косене не трябва да се използват за стъбла на дърветата.
2. За всички видове висока или гъста трева се използва нож за косене.
3. Тревата се коси с махаловидно странично движение, като при движението от дясно наляво се коси, а движението от ляво надясно е обратен ход. За косене се използва лявата страна на ножа (от 8 до 12 часа).
4. При наклон на ножа наляво, когато косите трева, тя се събира на една линия, което улеснява прибирането ѝ, например с гребло.
5. Опитайте да работите ритмично. Застанете стабилно в лек разкрач. Придвижването напред се извършва след връщащото движение, като след това заставате отново стабилно.
6. Опорната чашка се допира леко до земята. Тя служи за предпазване на ножа от удяне в земята.
7. Намалете опасността от захващане на материал около резеца, като винаги работите с пълна газ и избягвате вече отрязания материал по време на обратния ход.
8. Спрете двигателя, откачете самара и поставете машината на земята, преди да започнете да събирате отрязания материал.

---

## Поддръжка

---



**ПРЕДУПРЕЖДЕНИЕ:** Прочетете и разберете раздела с инструкции за безопасност преди почистване, ремонтане или техническо обслужване на продукта.

### График за техническо обслужване

Уверете се, че спазвате графика за техническо обслужване. Интервалите са изчислени от ежедневната употреба на продукта. Интервалите са различни, ако не използвате продукта всеки ден. Извършвайте само дейностите по техническо обслужване, които са описани в тази инструкция за експлоатация. Говорете с одобрен сервизен център относно други дейности по техническо обслужване, които не намирате в тази инструкция за експлоатация.

#### Седмично техническо обслужване

- Почистете външните повърхности.
- Проверете оборотите на охлаждащия ход.
- Проверете греста на ъгловата зъбна предавка.
- Проверете контрагайката.

#### Месечно техническо обслужване

- Проверете дръжката на въжето за стартиране и въжето за стартиране.

#### Ежегодна поддръжка

- Проверете запалителната свещ.
- Почистете външните повърхности на карбуратора и зоните около него.
- Почистете системата за охлаждане.
- Проверете искрогасителния екран.
- Проверете горивния филтър.
- Проверете маркуча за горивото за повреда.
- Проверете всички кабели и връзки.

#### Техническо обслужване на 50 часа

- Ремонтът или смяната на ауспуха трябва да се извършат от одобрен сервизен център.

### Регулиране на оборотите на празния ход

- Уверете се, че въздушният филтър е чист и капакът на въздушния филтър е закрепен, преди да регулирате оборотите на празния ход.
- Регулирайте оборотите на празния ход с регулиращия винт, означен със знака "Г".
- Оборотите на празния ход са правилни, когато двигателят работи плавно във всяко положение. Оборотите на празния ход трябва да бъдат под оборотите, при които режещото оборудване започва да се върти.

1. Завъртете регулиращия винт на оборотите по часовниковата стрелка, докато режещото оборудване започне да се върти. (Фиг. 38)
2. Завъртете регулиращия винт на оборотите обратно на часовниковата стрелка, докато режещото оборудване спре.

### За извършване на техническо обслужване на искрогасителната мрежа

Използвайте телена четка за почистване на искрогасителната мрежа. (Фиг. 39)

### За почистване на системата за охлаждане

Почистете частите на охладителната система с четка.

(Фиг. 40)

Охладителната система включва смукателния въздухопровод на стартера (А) и охладителните ребра на цилиндъра (В).

### За проверка на запалителната свещ



**ВНИМАНИЕ:** Използвайте препоръчаната запалителна свещ. Уверете се, че резервната част е същата като предоставената от производителя част. Използването на запалителна свещ от неправилен тип може да повреди продукта. Уверете се, че запалителната свещ е монтирана със супресор. Свържете се с дистрибутор по обслужването за повече информация.

1. Проверете запалителната свещ, когато:
  - a) мощността на двигателя е ниска.
  - b) двигателят не може да запали лесно.
  - c) двигателят не работи правилно при обороти на празния ход.
2. Ако не можете лесно да запалите или да работите с двигателя, проверете запалителната свещ за нежелани материали. За да намалите опасността от нежелани материали върху електродите на запалителната свещ:
  - a) уверете се, че оборотите на празния ход са правилно регулирани.
  - b) уверете се, че горивната смес е правилна.
  - c) уверете се, че въздушният филтър е чист.

3. Почистете запалителната свещ, ако е замърсена. Уверете се, че разстоянието между електродите е правилно. Вижте *Технически характеристики на страница 28*. (Фиг. 41)
4. Подменете запалителната свещ, когато е необходимо.

## За да извършвате техническо обслужване на въздушния филтър

### Почистване на въздушния филтър

1. Свалете капака на въздушния филтър и самия въздушен филтър. (Фиг. 42)
2. Почистете въздушния филтър с топла сапунена вода. Уверете се, че въздушният филтър е сух, преди да го монтирате.
3. Сменете въздушния филтър, ако е прекалено замърсен за пълно почистване. Винаги заменяйте повреден въздушен филтър.
4. Ако продуктът Ви разполага с пенест въздушен филтър, нанесете масло за въздушен филтър. Нанасяйте масло за въздушен филтър само върху пенест филтър. Не нанасяйте масло върху филтър Felt.

### За нанасяне на масло за въздушен филтър върху въздушния филтър



**ВНИМАНИЕ:** Винаги използвайте специално масло за въздушен филтър върху пенестите въздушни филтри. Не използвайте други типове масла.



**ПРЕДУПРЕЖДЕНИЕ:** Не нанасяйте масло върху тялото си.

1. Свалете капака на въздушния филтър и самия въздушен филтър. (Фиг. 43)
2. Поставете въздушния филтър в найлонова торбичка.
3. Поставете маслото на въздушния филтър в найлоновата торбичка. (Фиг. 44)

4. Натиснете найлоновата торбичка, за да се уверите, че маслото е нанесено равномерно върху въздушния филтър.
5. Натиснете въздушния филтър, докато е в торбичката, за да отстраните маслото за въздушния филтър, което не е необходимо. Отстранете въздушния филтър от торбичката.
6. Монтирайте въздушния филтър.

## За да добавите грес към ъгловата зъбна предавка

Уверете се, че ъгловата зъбна предавка е напълнена с 3/4 грес за ъглова зъбна предавка.

(Фиг. 45)

### Отстраняване на контрагайката



**ВНИМАНИЕ:** Сменете контрагайката, когато сте я използвали около 10 пъти.

1. Отстранете контрагайката по посоката на въртене на режещото оборудване. (Фиг. 46)

**Забележка:** Контрагайката е с лява резба.

2. Проверете, че не можете да завъртите на ръка найлоновото покритие от вътрешната страна на контрагайката. Найлоновото покритие трябва да осигурява минимално съпротивление 1,5 Nm (1,1 ft lb).
3. Затегнете контрагайката с глухия гаечен ключ.

## Заточване на резци за трева и резци за косене

1. Заточете резците за трева и резците за косене с помощта на плоска пила.
2. Заточете всички ръбове на резците за трева и резците за косене еднакво, за да се запази балансът. (Фиг. 24)

## Технически характеристики

	единица	129R A05328CBHV
<b>Технически характеристики на двигателя</b>		
Работен обем на цилиндъра	cm <sup>3</sup>	27,6
Разстояние между електродите	mm	0,5

Обем на резервоара за гориво	cm <sup>3</sup>	343
Обороти на празен ход	min <sup>-1</sup>	2800 – 3200
Максимални обороти	min <sup>-1</sup>	8000
Изходна мощност	kW	0,85
Запалителна свещ		Husqvarna HQT-4
Максимално въртене на изходния вал	min <sup>-1</sup>	7200
Период на продължителност на емисиите	h	125
<b>Данни за шум и вибрации</b>		
Еквивалентно ниво на вибрациите (ahv, eq), оборудване с нож за трева, лява ръкохватка – вижте забележка 1	m/s <sup>2</sup>	8,43
Еквивалентно ниво на вибрациите (ahv, eq), оборудване с нож за трева, дясна ръкохватка – вижте забележка 1	m/s <sup>2</sup>	8,34
Еквивалентно ниво на вибрациите (ahv, eq), оборудване с тримерна глава, лява ръкохватка – вижте забележка 1	m/s <sup>2</sup>	8,43
Еквивалентно ниво на вибрациите (ahv, eq), оборудване с тримерна глава, дясна ръкохватка – вижте забележка 1	m/s <sup>2</sup>	8,56
Ниво на звуковата мощност, гарантирано (L <sub>WA</sub> ) – вижте забележка 2	dB(A)	114
Ниво на звуковата мощност, измерено – вижте забележка 2	dB(A)	106
Ниво на звуково налягане при ухото на оператора, оборудване с резец за косене – вижте забележка 3	dB(A)	94
Ниво на звуково налягане при ухото на оператора, оборудване с тримерна глава – вижте забележка 3	dB(A)	95
<b>Размери на продукта</b>		
Тегло (без режещо оборудване)	kg	5,98
<p><b>Забележка 1:</b> Отчетените данни за еквивалентното ниво на вибрациите имат типична статистическа дисперсия (стандартно отклонение) от 1 m/s<sup>2</sup>.</p> <p><b>Забележка 2:</b> Шумови емисии в околната среда, измерени като звукова мощност (L<sub>WA</sub>) в съответствие с директива на ЕО 2000/14/ЕО. Отчетените нива на шума за машината са измерени с оригиналното режещо оборудване, което дава най-високото ниво. Разликата между гарантираното и измереното ниво на шума е в това, че гарантираното ниво на шума включва също и дисперсията в резултатите от измерването, както и вариациите между различните машини от един и същи модел в съответствие с Директива 2000/14/ЕО.</p> <p><b>Забележка 3:</b> Отчетените данни за еквивалентното ниво на звуковото налягане за машината имат типична статистическа дисперсия (стандартно отклонение) от 1 dB (A).</p>		

## Принадлежности

129R		
Одобрени принадлежности	Тип	Предпазител на режещо оборудване

Вал с резба (M10L)		
Тримерна глава	T25 (Ø 2,0 – 2,4 mm)	580 44 66-06
	R25 (Ø 2,0 – 2,4 mm)	
Резец за косене	Grass 255-4 (Ø 250)	580 44 66-06

# Декларация за съответствие

## Декларация за съответствие на ЕС

Ние, Husqvarna AB, SE 561 82 Huskvarna, Швеция,  
тел.: +46-36-146500, декларираме на своя собствена  
отговорност, че продуктът:

<b>Описание</b>	<b>Бензинов тример за трева/резачка за храсти</b>
<b>Марка</b>	Husqvarna
<b>Платформа/вид/модел</b>	Платформа A05328CBHV, представяща модел 129R
<b>Идентификация</b>	Сериен номер, датиращ от 2022 и след това

отговаря напълно на следните директиви и  
регламенти на ЕС:

<b>Регламент</b>	<b>Описание</b>
2006/42/ЕО	"относно машините"
2014/30/ЕС	"относно електромагнитната съвместимост"
2000/14/ЕО	"относно шума извън сградите"
2011/65/ЕС	"ограничение за използване на определени опасни вещества"

Приложените хармонизирани стандарти и/или  
технически характеристики са следните:

EN ISO 12100:2010, EN ISO 11806-1:2011, CISPR  
12:2007+A1:2009+A1:2009, ISO 14982:2009, EN IEC  
63000:2018

В съответствие с Приложение V декларираните  
стойности на звук са:

Измерено ниво на звукова мощност: 106 dB(A)

Гарантирано ниво на звукова мощност: 115 dB(A)

TUV Rheinland N.A. проведе доброволна проверка от  
името на Husqvarna AB и изготви AM72140165.01 –  
Сертификат за съответствие с директива 2006/42/ЕС  
на Съвета на ЕО относно машините.

Този сертификат е приложим за всички  
производствени площадки и държави на произход,  
както е посочено върху продукта.

Доставеният бензинов тример за трева/резачка  
за храсти съответства на образеца, подложен на  
проверка.

От името на Husqvarna AB, SE 561 82 Huskvarna,  
ШВЕЦИЯ, 2022-05-13

Claes Losdal, Мениджър по развойна дейност,  
Husqvarna AB

Отговорен за техническата документация



---

## Sadržaj

---

Uvod.....	32	Tehnički podaci.....	41
Sigurnost.....	33	Dodatna oprema.....	42
Sastavljanje.....	37	Izjava o usaglašenosti.....	43
Rukovanje.....	38	Dodatak .....	357
Održavanje.....	40		

---

## Uvod

---

### Priručnik za rad

Inicijalni jezik priručnika za rad je engleski. Priručnici za rad na drugim jezicima su prijevodi s engleskog.

### Pregled

(Sl. 1)		Koristite odobrenu zaštitu sluha. Koristite odobrenu zaštitu za oči.
1. Glava za podrezivanje		
2. Kapa dijela za sipanje maziva	(Sl. 5)	Koristite odobrene zaštitne rukavice.
3. Konusni pogon		
4. Zaštitnik reznog dodatka	(Sl. 6)	Koristite zaštitne cipele/čizme.
5. Vrat		
6. Poluga gasa	(Sl. 7)	Proizvod može uzrokovati izbacivanje predmeta, što može izazvati povrede očiju.
7. Prekidač za zaustavljanje		
8. Blokada poluge gasa		
9. Ručka		
10. Kvaka remena	(Sl. 8)	Proizvod može uzrokovati izbacivanje predmeta, što može izazvati povrede očiju.
11. Kapica svječiće, svječića		
12. Kućište startera		
13. Ručka konopa za paljenje	(Sl. 9)	Maksimalna brzina izlaznog vratila.
14. Rezervoar za gorivo		
15. Poklopac filtera za zrak	(Sl. 10)	Sigurna udaljenost
16. Pumpica		
17. Ručica za čok	(Sl. 11)	Pazite na povratni udar noža.
18. Dio za podešavanje ručke		
19. Žica gasa	(Sl. 12)	Ako imate dugu kosu, obavezno je podignite iznad ramena.
20. Dugme za brzi prazan hod		
21. Korisnički priručnik		
22. Nož	(Sl. 13)	Strelice pokazuju ograničenja za položaj ručke.
23. Pogonska ploča		
24. Štitnik za transport	(Sl. 14)	Emisija buke u okruženju u skladu s odredbama i propisima EU i UK i propisom Novog Južnog Velsa za zaštitu od radova u okruženju (kontrola buke) iz 2017. Garantirani nivo snage zvuka proizvoda je naveden u <i>Tehnički podaci na strani 41</i> i na oznaci.

### Simboli na proizvodu

(Sl. 2)	UPOZORENJE: Nepažljiva ili neispravna upotreba za posljedicu može imati ozbiljne povrede ili smrt operatera ili drugih lica.	
(Sl. 3)	Pročitajte ovaj priručnik.	(Sl. 15)
(Sl. 4)	Koristite zaštitnu kacigu na mjestima na kojim predmeti mogu pasti na vas.	Proizvod je usklađen s važećim direktivama EZ.
		(Sl. 16)
		Proizvod je u skladu s važećim propisima UK-a.

---

---

**Napomena:** Drugi simboli/naljepnice na proizvodu odnose se na zahtjeve certifikacije za druga komercijalna područja.

---

## Emisije Euro V



**UPOZORENJE:** Neovlaštenim otvaranjem proizvoda poništava se EU odobrenje tipa ovog proizvoda.

---

## Odgovornost za proizvod

Kao što je navedeno u zakonima o odgovornosti za proizvod, mi nismo odgovorni za oštećenja koja uzrokuje naš proizvod ako:

- je proizvod pogrešno popravljen.
- je proizvod popravljen koristeći dijelove koji nisu od proizvođača ili koji nisu odobreni od strane proizvođača.
- proizvod ima dodatnu opremu koju nije napravio proizvođač ili koju proizvođač ne odobrava.
- proizvod nije popravljen u nekom od odobrenih servisa ili od strane odobrenog tijela.

---

## Sigurnost

---

### Definicija sigurnosti

Definicije u nastavku daju stepen ozbiljnosti za svaku signalnu riječ.



**UPOZORENJE:** Ozljeđe kod osoba.

---



**OPREZ:** Oštećenje na proizvodu.

---

**Napomena:** Ove informacije čine proizvod lakšim za korištenje.

---

### Opće sigurnosne upute



**UPOZORENJE:** Prije upotrebe proizvoda pročitajte upozorenja u nastavku.

---

- Koristite proizvod na pravilan način. Povreda ili smrt je moguć ishod nepravilnog korištenja. Proizvod koristite samo za poslove koji su navedeni u ovom priručniku. Nemojte koristiti proizvod za druge poslove.
- Poštujte uputstva iz ovog priručnika. Poštujte sigurnosne simbole i sigurnosna uputstva. Ako operater ne poštuje uputstva i simbole, povreda, oštećenje ili smrt su mogući ishodi.
- Nemojte bacati ovaj priručnik. Koristite uputstva da sastavite, rukujete i održavate svoj proizvod u dobrom stanju. Koristite uputstva da biste pravilno ugradili priključke i dodatke. Koristite samo odobrene priključke i dodatke.
- Nemojte koristiti oštećen proizvod. Poštujte raspored održavanja. Obavljajte samo one radove na održavanju za koje pronađete uputstva u ovom

priručniku. Sve druge radove na održavanju mora obavljati ovlašten servisni centar.

- Ovaj priručnik ne može uključivati sve situacije koje se mogu desiti kada koristite proizvod. Budite oprezni i koristite svoj zdrav razum. Nemojte rukovati proizvodom ili obavljati radove na održavanju proizvoda ako niste upoznati sa stanjem. Za informacije se obratite stručnjaku za proizvod, svom trgovcu, servisnom zastupniku ili ovlaštenom servisnom centru.
- Isključite kabl svjeće prije nego što sastavite proizvod, odložite proizvod na skladište ili prije radova na održavanju.
- Nemojte koristiti proizvod ako je promijenjen od svoje inicijalne specifikacije. Nemojte mijenjati dio proizvoda bez odobrenja od proizvođača. Koristite samo dijelove koje je odobrio proizvođač. Povreda ili smrt je moguć ishod nepravilnog održavanja.
- Nemojte udisati pare iz motora. Dugotrajno udisanje ispušnih para motora opasno je po zdravlje.
- Nemojte pokretati proizvod u zatvorenom prostoru ili u blizini zapaljivih materijala. Izduvne pare su vruće i mogu sadržavati iskre koje mogu izazvati požar. Nedovoljan protok zraka može izazvati povredu ili smrt zbog nedostatka kisika ili ugljičnog monoksida.
- Kada koristite ovaj proizvod, motor stvara elektromagnetno polje. Elektromagnetno polje može izazvati oštećenje na medicinskim implantatima. Porazgovarajte s ljekarom i proizvođačem medicinskog implantata prije rada s proizvodom.
- Nemojte dopustiti da dijete rukuje proizvodom. Nemojte dopustiti osobi bez znanja o uputstvima da rukuje proizvodom.
- Uvjerite se da uvijek nadgledate osobu, sa smanjenim fizičkim kapacitetom ili mentalnim sposobnostima, koja koristi proizvod. Odgovorna osoba mora biti prisutna cijelo vrijeme.
- Zaključajte proizvod u području koje nije pristupačno djeci i neovlaštenim osobama.

- Proizvod može izbaciti predmete i izazvati povrede. Poštujte sigurnosna uputstva da biste smanjili opasnost od povrede ili smrti.
- Nemojte napuštati proizvod dok je motor uključen.
- Rukovalac proizvodom je odgovoran ako dođe do nezgode.
- Prije korištenja proizvoda, uvjerite se da dijelovi nisu oštećeni.
- Vodite računa da ste udaljeni najmanje 15 m (50 stopa) od drugih osoba ili životinja prije korištenja proizvoda. Vodite računa da osobe koja su u blizini budu upoznate da ćete koristiti proizvod.
- Pogledajte državne ili lokalne zakone. Oni mogu spriječiti ili smanjiti rad proizvoda u nekim uslovima.
- Nemojte koristiti proizvod kada ste umorni ili pod dejstvom alkohola, droga ili lijekova. Oni mogu uticati na vaš vid, opreznost, koordinaciju i rasuđivanje.
- Uvjerite se da ne možete pasti kada koristiti proizvod. Nemojte se naginjati kada rukujete proizvodom.
- Uvijek držite proizvod s dvije ruke. Proizvod držite s desne strane svog tijela.

(Sl. 18)

- Rukujte proizvodom s reznim dodatkom ispod vašeg struka.
- Ako je ručica za čok u položaju za gušenje kada se motor pokrene, rezni dodatak se počinje okretati.
- Nemojte dodirivati konusni pogon kada se motor zaustavi. Konusni pogon je vruć nakon što se motor zaustavi. Vruća područja mogu izazvati povredu.
- Zaustavite motor prije nego što pomjerite proizvod.
- Nemojte spuštati proizvod s uključenim motorom.
- Prije nego što uklonite neželjene materijale sa proizvoda, zaustavite motor i sačekajte da se rezni dodatak zaustavi. Pričekajte da se rezni dodatak zaustavi prije nego što uklonite odrezani materijal.

## Sigurnosna uputstva za rad

- Uvjerite se da je proizvod u potpunosti sastavljen prije korištenja istog.
- Prije početka, pomjerite proizvod na udaljenost od 3 m (10 stopa) od položaja gdje punite gorivo. Postavite proizvod na ravnu površinu. Uvjerite se da rezni dodatak ne dodiruje tlo ili druge predmete.
- Proizvod može uzrokovati izbacivanje predmeta, što može izazvati povrede očiju. Uvijek koristite odobrenu zaštitu za oči kada rukujete proizvodom.
- Budite oprezni, dijete može doći u blizinu proizvoda bez vašeg znanja tokom rada.
- Nemojte rukovati proizvodom ako se u radnom području nalaze osobe. Zaustavite proizvod ako osoba uđe u radno područje.
- Uvjerite se da uvijek imate kontrolu nad proizvodom.
- Nemojte koristiti proizvod ako ne možete primiti pomoć u slučaju da se dogodi nezgoda. Uvijek osigurajte da drugi znaju da ćete rukovati proizvodom prije nego što počete raditi s proizvodom.
- Nemojte se okretati s proizvodom prije nego što se uvjerite da nema osoba ili životinja u sigurnosnom području.
- Uklonite sve neželjene materijale iz radnog područja prije nego počnete s radom. Ako rezni dodatak udari u neki predmet, taj predmet se može izbaciti iz proizvoda i izazvati povredu ili oštećenje. Neželjeni materijal se može okretati oko reznog dodatka i izazvati oštećenje.
- Nemojte koristiti proizvod pod lošim vremenskim uslovima (magla, kiša, jak vjetar, opasnosti od groma ili drugi vremenski uslovi) Opasni uslovi (kao što je klizava površina) se mogu pojaviti uslijed lošeg vremena.
- Provjerite možete li se slobodno kretati u stabilnom položaju.

(Sl. 17)

## Lična zaštitna oprema



**UPOZORENJE:** Prije upotrebe proizvoda pročitajte upozorenja u nastavku.

- Uvijek koristite pravilnu opremu za ličnu zaštitu kada rukujete proizvodom. Oprema za ličnu zaštitu ne eliminiše opasnost od povrede. Oprema za ličnu zaštitu smanjuje stepen povrede ako se nezgoda desi.
- Uvijek koristite odobrenu zaštitu za oči dok rukujete proizvodom.
- Nemojte rukovati proizvodom bosim stopalima ili u obuci otvorenog tipa. Uvijek koristite robusne protuklizne čizme.
- Koristite jake, duge hlače.
- Ako je potrebno, koristite odobrene zaštitne rukavice.
- Koristite kacigu ako postoji mogućnost pada predmeta na glavu.
- Uvijek koristite odobrenu zaštitu za uši dok rukujete proizvodom. Buka tokom dužeg perioda može izazvati gubitak sluha uzrokovan bukom.
- Osigurajte da u blizini imate pribor prve pomoći.

## Zaštitni uređaji na proizvodu.

- Uvjerite se da redovno obavljate održavanje proizvoda.
  - Životni vijek proizvoda se time povećava.
  - Opasnost od nezgoda se smanjuje.
- Dopustite ovlaštenom trgovcu ili ovlaštenom servisnom centru da redovno ispituju proizvod kako bi obavili prilagođavanja ili popravke.
- Nemojte koristiti proizvod koristeći oštećenu zaštitnu opremu. Ako je proizvod oštećen, obratite se ovlaštenom servisnom centru.

## Blokada poluge gasa

Isključivanjem poluge gasa zaključava se poluga gasa. (Sl. 19)

Pritisnite za isključivanje poluge gasa (A) da oslobodite polugu gasa (B). Kada oslobodite ručku, isključivanje poluga gasa se vraća nazad u svoj početni položaj.

1. Uvjerite se da je poluga gasa (B) zaključana u stanju mirovanja kada oslobodite isključivanje poluge gasa (A).
2. Pritisnite za isključivanje poluge gasa (A) i uvjerite se da se ona vraća u svoj početni položaj kada je oslobodite.
3. Pritisnite polugu gasa (A) i uvjerite se da se ona vraća u svoj početni položaj kada je oslobodite.

Pokrenite motor i potom dajte puni gas. Oslobodite polugu gasa i ispitajte da li se rezni dodatak zaustavlja. Ako se rezni dodatak okreće s gasom u položaju mirovanja, ispitajte vijak za podešavanje u stanju mirovanja u karburatoru.

## Prekidač za zaustavljanje

Pokrenite motor. Provjerite da li se motor zaustavlja kada prekidač za zaustavljanje pomjerite u položaj za zaustavljanje.

(Sl. 20)

## Zaštitnik reznog dodatka

Zaštitnik reznog dodatka sprečava da se labavi dijelovi izbace u smjeru rukovaoca.

(Sl. 21)

Ispitajte zaštitnik reznog dodatka radi oštećenja i zamijenite ga ako je oštećen. Koristite samo odobrene zaštitnike za rezni dodatak.

## Funkcija otpuštanja pojasa



**UPOZORENJE:** Nemojte koristiti pojas ako je funkcija otpuštanja u kvaru. Provjerite da li funkcija otpuštanja pojasa radi pravilno prilikom podešavanja proizvoda.

- Funkcija otpuštanja pojasa nalazi se na prednjem dijelu proizvoda.

(Sl. 22)

- Trake pojaseva uvijek moraju biti u pravilnom položaju.
- U hitnoj situaciji, funkcija otpuštanja pojasa vam pomaže da se na siguran način odvojite od proizvoda.

## Auspuh

- Nemojte koristiti motor s oštećenim auspuhom. Oštećeni auspuh povećava nivo buke i opasnost od požara. Držite aparat za gašenje požara u blizini.
- Redovno provjeravajte je li auspuh pričvršćen za proizvod.

- Nemojte dodirivati motor ili auspuh kada je motor uključen. Nemojte dodirivati motor ili auspuh tokom nekog vremena nakon što se motor zaustavi. Vruće površine mogu izazvati povredu.
- Vrući auspuh može izazvati požar. Budite oprezni, ako koristite proizvod u blizini zapaljivih tečnosti ili para.
- Nemojte dodirivati dijelove na auspuhu, ako je auspuh oštećen. Dijelovi mogu sadržavati neke kancerogene hemikalije.

## Matica

Matica se koristi za zaključavanje nekih vrsta dodataka za rezanje.

(Sl. 23)

Prilikom postavljanja matice pritegnite je u smjeru suprotnom od smjera rada dodatka za rezanje.

## Rezni dodatak



**UPOZORENJE:** Prije upotrebe proizvoda pročitajte upozorenja u nastavku.

- Obavljajte redovno održavanje. Dopustite ovlaštenom servisnom centru da redovno ispituju rezni dodatak kako bi obavili prilagođavanja ili popravke.
  - Performanse reznog dodatka se time povećavaju.
  - Životni vijek reznog dodatka se time povećava.
  - Opasnost od nezgoda se smanjuje.
- Koristite samo odobreni zaštitnik reznog dodatka. Pogledajte *Dodatna oprema na strani 42*.
- Nemojte koristiti oštećen rezni dodatak.

## Glava trimera za travu

- Uvjerite se da flaks za trimer namotate čvrsto i ravnomjerno oko doboša kako biste smanjili vibracije.
- Koristite samo odobrene glave trimera za travu i flaks trimera za travu. Pogledajte *Dodatna oprema na strani 42*.
- Koristite pravilnu dužinu flaksa za trimer. Flaks za trimer za dugu travu koristi veću snagu motora nego flaks za trimer za kratku travu.
- Uvjerite se da sječivo na zaštitniku reznog dodatka nije oštećeno.
- Umočite flaks za trimer u vodu tokom 2 dana prije nego što pričvrstite flaks za trimer na proizvod. To povećava životni vijek flaksa za trimer.
- Pogledajte upute vezane za pribor za rezanje da biste pronašli ispravan način punjenja konopca za podrezivanje i ispravan presjek konopca.

## Noževi za travu i rezači trave

- Koristite proizvod s odobrenim nožem za travu. Ne koristite nož za travu prije nego što na odgovarajući način postavite sve obavezne dijelove. Provjerite da li je instalacija obavljena pravilno te da li su korišteni odgovarajući dijelovi. Nepravilnom instalacijom može se prouzrokovati spadanje noža, kao i teške povrede operatera ili prolaznika.
  - Prilikom rukovanja nožem ili njegovog održavanja nosite zaštitne rukavice.
  - Koristite opremu za zaštitu glave prilikom rukovanja s proizvodom koji ima nož za travu.
  - Noževi za travu i sječiva za travu su namijenjena za rezanje grube trave.
  - Nož za travu može izazvati povrede dok se nastavlja vrtiti nakon zaustavljanja motora ili puštanja ili puštanja regulatora gasa. Prije bilo kakvih radnji održavanja, provjerite da li se nož za travu potpuno zaustavio.
  - Zaustavite motor prije obavljanja bilo kakvih radova na reznom dodatku. Pazite da se rezni dodatak potpuno zaustavi. Isključite kabl iz svječiće.
  - Koristite isključivo odobreni rezni dodatak ili pravilno naoštreni nož.
  - Zupce noža održavajte ispravno naoštrenim.
- (Sl. 24)
- Nemojte koristiti oštećen rezni dodatak.
  - Postavite štitnik za transport na nož za travu prilikom transportiranja ili skladištenja proizvoda.

## Povratni udar noža

- Povratni udar noža je iznenadni iznenadno kretanje proizvoda ustranu, naprijed ili nazad. Povratni udar noža dešava se kada nož za travu ili sječivo noža udari u predmet koji se ne može rezati. U situacijama u kojima nije lako vidjeti materijal koji se reže rizik od povratnog udara noža se povećava.
- Kada dođe do povratnog udara noža, postoji rizik da se proizvod ili operater pomjere iz položaja. Nož za travu u pokretu može pogoditi prolaznike i postoji rizik od povreda.
- Ako je nož iskrvljen, napuknut, slomljen ili oštećen, bacite ga.
- Koristite oštar noža. Rizik od povratnog udara noža se povećava kada nož nije naoštren.

## Sigurnosne mjere pri rukovanju sa gorivom

- Nemojte pokretati proizvod ako u proizvodu ima goriva ili motornog ulja na proizvodu. Odstranite neželjeno gorivo/ulje i dopustite da se proizvod osuši. Odstranite neželjeno gorivo s proizvoda.
- Ako prolijete gorivo po odjeći, odmah presvucite odjeću.

- Nemojte dopustiti da gorivo dospije na tijelo, to može izazvati povredu. Ako gorivo dospije na odjeću, koristite sapun i vodu da odstranite gorivo.
- Nemojte pokretati motor ako prolijete ulje ili gorivo po proizvodu ili po svom tijelu.
- Nemojte pokretati proizvod ako se na motoru javlja curenje. Redovno provjeravajte motor na curenje.
- Budite oprezni s gorivom. Gorivo je zapaljivo i pare su eksplozivne i mogu izazvati povrede ili smrt.
- Nemojte udisati pare od goriva, to može izazvati povredu. Uvjerite se da ima dovoljno protoka zraka.
- Nemojte pušiti u blizini goriva ili motora.
- Nemojte stavljati tople predmete u blizini goriva ili motora.
- Nemojte dodavati gorivo kada je motor uključen.
- Uvjerite se da je motor hladan prije nego dopunite gorivo.
- Prije dopunjavanja gorivom, otvorite poklopac rezervoara za gorivo i pažljivo oslobodite pritisak.
- Nemojte dodavati gorivo u motor u zatvorenom prostoru. Nedovoljni protok zraka može izazvati povredu ili smrt zbog nedostatka kisika ili ugljičnog monoksida.
- Pažljivo pričvrstite poklopac spremnika za gorivo ili bi moglo doći do požara.
- Pomjerite proizvod minimalno 3 m (10 stopa) od položaja gdje ste punili spremnik za gorivo prije pokretanja proizvoda.
- Nemojte stavljati previše goriva u spremnik za gorivo.
- Uvjerite se da ne može doći do curenja kada pomjerite proizvod ili spremnika za gorivo.
- Nemojte stavljati proizvod ili spremnik za gorivo gdje postoji otvoreni plamen, iskra ili plinski plamen. Uvjerite se da područje za skladištenje ne sadrži otvoreni plamen.
- Koristite samo odobrene spremnika kada pomjerate gorivo ili stavljate gorivo u skladište.
- Ispraznite spremnik za gorivo prije dugotrajnog skladištenja. Poštujte lokalni zakon o tome gdje odlagati gorivo.
- Očistite proizvod prije dugotrajnog skladištenja.
- Skinite kabl svječiće prije nego što stavite proizvod u skladište kako biste bili sigurni da se motor neće pokrenuti slučajno.

## Sigurnosna uputstva za održavanje

- Ako ne možete podesiti brzinu u praznom hodu da biste zaustavili rezni dodatak, obratite se servisnom centru. Ne upotrebljavajte proizvod dok proizvod ne bude pravilno podešen ili popravljen.

---

## Sastavljanje

---



**UPOZORENJE:** Pročitajte poglavlje za sigurnosna uputstva prije nego sastavite proizvod.

### Instalacija drške

1. Uklonite vijak iza regulatora gasa.
2. Pomaknite regulator gasa na desnu stranu drške. (Sl. 25)
3. Poravnajte rupu iza regulatora gasa s rupom na dršci.
4. Provcucite vijak kroz rupe. Pritegnite vijak.
5. Instalirajte sastavne dijelove između strelica na vratilu. Zategnite vijke. (Sl. 25)

### Instalacija kvake pojasa

1. Stavite kopču za gornju kvaku pojasa iznad osovine.

**Napomena:** Gornja kvaka pojasa i donja kvaka pojasa moraju bit iznad strelice na vratilu.

2. Žicu gasa stavite u žlijeb na donjoj kvaki pojasa. Donju kvaku remena sa žicom u žlijebu stavite ispod vratila.
3. Poravnajte rupe za vijke na gornjoj i donjoj kvaki pojasa.
4. Postavite dva vijka u odgovarajuće rupe.
5. Pritegnite vijke kako biste pričvrstili kvaku pojasa.

### Podešavanje remena



**UPOZORENJE:** Proizvod uvijek mora biti ispravno pričvršćen za remen. Nemojte koristiti neispravan remen.

1. Postavite remen.
2. Priključite proizvod u remen.
3. Podesite remen u najbolji radni položaj.
4. Podesite bočne pojaseve kako biste ravnomjerno rasporedili težinu na ramena. (Sl. 26)
5. Podesite remen tako da rezni dodatak bude paralelan s tlom.
6. Pustite da rezni dodatak lagano dodiruje tlo. Podesite kvaku remena tako da proizvod bude pravilno uravnotežen.

**Napomena:** Ako koristite sječivo za travu ono mora balansirati oko 10 cm / 4 inča iznad tla.

### Postavljanje štitnika noža, nož za travu i rezača trave



**OPREZ:** Za noževe koristite samo odobrene štitnike. Pogledajte *Dodatna oprema na strani 42*.

1. Pričvrstite štitnik noža / štitnik reznog dodatka (A) na osovinu i pritegnite vijak. (Sl. 27)
2. Postavite pogonsku ploču (B) na izlaznu osovinu.
3. Okrećite izlaznu osovinu sve dok se jedna od rupa na pogonskoj ploči ne poravna s odgovarajućom rupom na kućištu opreme.
4. Postavite zvjezdasti ključ (C) u otvor kako biste zabravili vratilo.
5. Na izlazno vratilo postavite nož (D), kapu noža (E) i prirubnicu nosača (F).
6. Postavite maticu (G). Maticu pritegnite na 35-50 Nm (26-36 ft/lb). Dršku ključa držite što je moguće bliže štitniku noža. Matica se zateže okretanjem ključa u smjeru suprotnom smjeru okretanja.

**Napomena:** Lijevi navoj.

### Postavljanje noževa i glava trimera



**UPOZORENJE:** Za noževe koristite samo odobrene štitnike. Pogledajte *Dodatna oprema na strani 42*. Oštećeni štitnik može izazvati povrede.



**UPOZORENJE:** Ako koristite proizvod na koji je postavljen nož za travu, prvo instalirajte odgovarajuću dršku, štitnik noža i remen.



**UPOZORENJE:** Ako noževe ne postavite pravilno, može doći do povreda.

1. Pazite da uzdignuti dio pogonske ploče/prirubnice nosača bude ispravno postavljen u središnji otvor noža.
2. Postavite noževe. (Sl. 28)

### Da biste sastavili rezni dodatak

**Da biste pričvrstili zaštitnik reznog dodatka i glavu trimera (ravna osovina.)**

1. Pričvrstite zaštitnik reznog dodatka (A) na osovinu pomoću vijka (L).

2. Postavite pogonski disk (B) na izlaznu osovinu.
3. Okrećite izlaznu osovinu sve dok se rupa na pogonskom disku ne izravna s odgovarajućom rupom na kućištu opreme.
4. Stavite mali odvijač (C) u rupicu da zaključate osovinu. (Sl. 29)

5. Okrenite glavu trimera (H) u smjeru suprotnom od smjera kazaljke na satu da biste pritegnuli glavu trimera na mjenjač. (Lijevi navoji) (Sl. 30)

## Rukovanje



**UPOZORENJE:** Pročitajte i proučite poglavlje za sigurnosna uputstva prije početka rada s proizvodom.

### Gorivo

#### Korištenje goriva



**OPREZ:** Ovaj proizvod ima dvotaktni motor. Koristite mješavinu benzina i ulja za dvotaktni motor. Uvjerite se da koristite tačnu količinu ulja u smjesi. Netačan odnos benzina i ulja može izazvati oštećenje na motoru.

#### Benzin



**OPREZ:** Nemojte koristiti benzin s brojem oktana koji je manji od 90 RON (87 AKI). To može izazvati oštećenje na proizvodu.



**OPREZ:** Nemojte koristiti benzin s više od 10% koncentracije etanola (E10). To može izazvati oštećenje na proizvodu.



**OPREZ:** Nemojte koristiti benzin koji sadrži olovo. To može izazvati oštećenje na proizvodu.

- Uvijek koristite novi bezolovni benzin s minimalnim brojem oktana od 90 RON (87 AKI) i s manje od 10% koncentracije etanola (E10).
- Koristite benzin s većim brojem oktana ako često koristite proizvod pri kontinuirano visokoj brzini.
- Uvijek koristite bezolovni benzin/mješavinu ulja dobrog kvaliteta.

#### Ulje za dvotaktni motor

- Koristite samo ulje za dvotaktne motore visokog kvaliteta. Koristite samo zrakom hladeno motorno ulje.
- Nemojte koristiti druge tipove ulja.
- Omjer smjese 50:1 (2%)

Benzin	Ulje
1 SAD galon	77 ml (2,6 unci)
1 UK galon	95 ml (3,2 unce)
5 l	100 ml (3,4 unce)

#### Za pravljenje mješavine goriva

**Napomena:** Uvijek koristite čist spremnik za gorivo kada pravite mješavinu goriva.

**Napomena:** Nemojte praviti količinu mješavine goriva za više od 30 dana.

1. Dodajte polovinu količine benzina.
2. Dodajte punu količinu ulja.
3. Protresite mješavinu goriva kako biste izmiješali sadržaj.
4. Dodajte preostalu količinu benzina.
5. Protresite mješavinu goriva kako biste izmiješali sadržaj.
6. Napunite spremnik za gorivo.

#### Da biste dodali gorivo

- Uvijek koristite spremnik goriva s ventilom protiv prolijevanja.
- Ako je u spremniku ostalo nešto goriva, uklonite neželjeno gorivo i ostavite da se spremnik osuši.
- Uvjerite se da je područje koje se nalazi u blizini spremnika za gorivo čisto.
- Protresite spremnik za gorivo prije nego što dodate mješavinu goriva u spremnik za gorivo.

### Pokretanje i zaustavljanje

#### Pregled prije početka rada

1. Provjerite proizvod po pitanju nedostajućih, oštećenih, labavih ili pohabanih dijelova.
2. Provjerite podloške, vijke i navrtke.
3. Pregledajte noževe.
4. Pregledajte maticu. Provjerite je li matica pritegnuta minimalnim momentom od 1,5 Nm (1,1 ft lb). Maticu pritegnite na 35-50 Nm (26-36 ft lb).

5. Provjerite filter za zrak.
6. Provjerite blokadu poluga gasa i kontrolu gasa.
7. Provjerite prekidač za zaustavljanje.
8. Pregledajte ima li curenja goriva na proizvodu.

## Pokretanje hladnog motora

1. Pritisnite pumpicu 10 puta. (Sl. 31)
2. Povucite ručicu za kontrolu čoka prema gore. (Sl. 32)
3. Kućište proizvoda držite na tlu lijevom rukom. (Sl. 33) Nemojte stajati na proizvod. Povucite ručicu startnog užeta dok ne osjetite otpor. Zatim povucite ručicu startnog užeta koristeći silu.

**Napomena:** Nemojte povlačiti polugu gasa prilikom pokretanja motora.

4. Nastavite povlačiti ručicu startnog užeta dok se motor ne pokrene ili pokušajte pokrenuti. Ako se motor pokrene ili pokušate pokrenuti, pritisnite ručicu za čok prema dolje.
5. Ako se motor pokrene, blago pritisnite okidač za gas i pustite da motor radi 60 sekundi kako bi se zagrijao. Ako se motor ne pokrene, povlačite ručicu startnog užeta dok se motor ne pokrene. Ako se motor pokrene, blago pritisnite okidač za gas i pustite da motor radi 60 sekundi kako bi se zagrijao.



**OPREZ:** Nemojte povlačiti startno uže dok se ne zaustavi. Ne puštajte startno uže kada je izvučen do kraja. Polako otpustite startno uže. Ako se ne pridržavate ovih uputstava, to može izazvati oštećenje na motoru.

## Da biste pokrenuli zagrijan motor.

1. Pritisnite pumpicu 10 puta.
2. Povlačite konop za paljenje dok se motor ne pokrene.

## Zaustavljanje

- Pritisnite prekidač za zaustavljanje da zaustavite motor. (Sl. 20)

**Napomena:** Prekidač za zaustavljanje se automatski vraća u svoj početni položaj.

## Rukovanje trimenom za travu



**OPREZ:** Uvjerite se da ste mašinu usporili na brzinu u praznom hodu nakon svake operacije. Dugi period pri punom gasu

bez opterećenja na motoru može uzrokovati oštećenje motora.

**Napomena:** Očistite poklopac glave trimera kada postavljate novi flaks za trimer kako biste spriječili vibracije. Provjerite ostale dijelove glave trimera i očistite ih po potrebi.

## Trimovanje trave

1. Glavu za podrezivanje držite nakošeno odmah iznad tla. Nemojte gurati flaks trimera u travu. (Sl. 34)
2. Smanjite dužinu flaksa trimera za 10–12 cm / 4–4,75 inča.
3. Smanjite brzinu motora kako biste smanjili rizik od oštećenja biljaka.
4. Koristite 80% gasa kada režete travu u blizini predmeta. (Sl. 35)

## Rezanje trave

1. Pazite da flaks za trimer bude paralelan s tlom kada kosite travu. (Sl. 36)
2. Nemojte pritisnuti glavu trimera u tlo. To može izazvati oštećenje na proizvodu.
3. Pomjerajte proizvod s jedne na drugu stranu dok kosite travu. Koristite punu brzinu. (Sl. 37)

## Raščišćavanje trave nožem za travu

1. Noževi za travu i sječiva za travu se ne smiju koristiti na drvenim panjevima.
2. Sječivo za travu se koristi za sve vrste visoke ili guste trave.
3. Trava se reže bočnim, njihajućim kretnjama, pri čemu kretanja zdesna nalijevo predstavlja zamah raščišćavanja, a kretanja slijeva nadesno povratni zamah. Pustite da lijeva strana noža (između 8 i 12 sati) reže.
4. Ako je nož nagnut ulijevo kada se raščišćava trava, trava će padati u jednom redu, što olakšava njeno skupljanje, npr. pri grabljenju.
5. Pokušajte ritmično raditi. Stojite čvrsto sa raširenim nogama. Krećite se prema naprijed nakon povratnog zamaha i ponovo stanite čvrsto.
6. Pustite da potporna posuda lagano leži na tlu. Ona se koristi da zaštiti nož od udaranja od tlo.
7. Smanjite rizik od omotavanja materijala oko noža tako što ćete uvijek raditi na punom gasu i izbjegavajte prethodno odrezani materijal pri povratnom zamahu.
8. Zaustavite mašinu, otkopčajte remen i položite mašinu na tlo prije nego što počnete skupljati odrezani materijal.

---

# Održavanje

---



**UPOZORENJE:** Pročitajte i proučite poglavlje za sigurnosna uputstva prije čišćenja, popravljanja ili održavanja proizvoda.

## Plan održavanja

Uvjerite se da se pridržavate rasporeda održavanja. Intervali se računaju prema dnevnoj upotrebi proizvoda. Intervali se razlikuju ako ne koristite proizvod svaki dan. Obavljajte samo one radove na održavanju koje pronađete u ovom priručniku. Obratite se ovlaštenom servisnom centru u vezi drugih radova na održavanju koje ne možete pronaći u ovom priručniku.

### Sedmično održavanje

- Očistite vanjske površine.
- Provjerite brzinu u praznom hodu.
- Pregledajte je li konusni pogon podmazan.
- Pregledajte maticu.

### Mjesečno održavanje

- Provjerite ručku konopa za paljenje i konop za paljenje.

### Godišnje održavanje

- Provjerite svječiću.
- Očistite vanjske površine karburatora i područja u njegovoj blizini.
- Očistite sistem za hlađenje.
- Provjerite zaslon odvodnika iskri.
- Provjerite filter za gorivo.
- Provjerite crijevo goriva radi oštećenja.
- Ispitajte sve kablove i spojeve.

### 50 sati održavanja

- Dopustite da ovlašteno servisno centar popravi ili zamijeni auspuh.

## Da biste podesili brzinu u praznom hodu

- Uvjerite se da je filter za zrak čist i da je poklopac filtera za zrak pričvršćen prije nego što podesite brzinu u praznom hodu.
- Podesite brzinu u praznom hodu pomoću vijka za podešavanje brzine u praznom hodu T koji je označen oznakom "T".
- Brzina u praznom hodu je pravilno namještena kada motor glatko radi u svakom položaju. Brzina u praznom hodu mora biti manja od brzine pri kojoj se rezni dodatak počinje okretati.

1. Okrenite vijak u smjeru kretanja kazaljki na satu dok se rezni dodatak ne pođe okretati. (Sl. 38)

2. Okrenite vijak za podešavanje brzine u praznom hodu u smjeru suprotnom od smjera kretanja kazaljki na satu dok se rezni dodatak ne zaustavi.

## Da biste obavili radove na održavanju na zaslonu odvodnika iskri

Koristite žičanu četku da očistite mrežicu odvodnika iskri.

(Sl. 39)

## Čišćenje rashladnog sistema

Četkom očistite dijelove sistema za hlađenje.

(Sl. 40)

Rashladni sistem uključuje dovod zraka na pokretaču (A) i rebra za hlađenje na cilindru (B).

## Da biste provjerili svječiću



**OPREZ:** Koristite preporučene svječiće.

Uvjerite se da zamijenjeni dio bude isti kao i dio kojeg je osigurao proizvođač. Nepravilna svječića može izazvati oštećenje na proizvodu. Provjerite da li je na kapici svječiće postavljen potiskivač. Više informacija potražite kod svog zastupnika servisa.

1. Provjerite svječiću kada:
  - a) je motor pri malo jačini,
  - b) se motor ne pokreće lako,
  - c) motor ne radi ispravno pri brzini u praznom hodu.
2. Ako se motor ne pokreće lako ili ne radi glatko, provjerite svječiću zbog neželjenih materijala. Da biste smanjili opasnost od neželjenih materijala na elektrodama svječiće:
  - a) uvjerite se da je brzina u praznom hodu ispravno podešena,
  - b) uvjerite se da je mješavina goriva ispravna,
  - c) uvjerite se da je filter za zrak čist.
3. Očistite svječiću ako je prljava. Vodite računa da zazor elektrode bude ispravan. Pogledajte *Tehnički podaci na strani 41*. (Sl. 41)
4. Zamijenite svječiću kad je to potrebno.

## Za održavanje filtera

### Čišćenje zračnog filtera

1. Uklonite poklopac filtera za zrak i uklonite filter za zrak. (Sl. 42)

- Očistite filter za zrak toplom sapunjavom vodom. Uvjerite se da je filter za zrak suh prije nego ga postavite.
- Zamijenite filter zraka ako je previše prljav kako biste ga potpuno očistili. Uvijek zamijenite oštećeni filter za zrak.
- Ako vaš proizvod ima pjenasti filter za zrak, nanesite ulje za filter za zrak. Nanesite samo ulje za filter za zrak na pjenasti filter. Nemojte nanositi ulje na felt filter.

### Da biste nanijeli ulje za filter za zrak na zračni filter



**OPREZ:** Uvijek koristite posebno ulje za filter za zrak na pjenaste zračne filtere. Nemojte koristiti druge tipove ulja.



**UPOZORENJE:** Nemojte dopustiti da ulje dospije na vaše tijelo.

- Uklonite poklopac filtera za zrak i uklonite filter za zrak. (Sl. 43)
- Stavite filter za zrak u plastičnu vrećicu.
- Stavite ulje za filter za zrak u plastičnu vrećicu. (Sl. 44)
- Pritisnite plastičnu vrećicu kako biste osigurali da se ulje raspoređuje jednako širom filtera za zrak.
- Pritisnite filter za zrak dok je u vrećici, kako biste uklonili ulje za filter za zrak koje nije potrebno. Uklonite filter za zrak iz vrećice.

- Postavite filter za zrak.

### Da biste podmazali konusni pogon

Provjerite je li konusni pogon napunjen do 3/4 masti za konusni pogon.

(Sl. 45)

### Uklanjanje matice



**OPREZ:** Zamijenite maticu nakon približno 10 korištenja.

- Maticu skinite u smjeru okretanja reznog dodatka. (Sl. 46)

**Napomena:** Matica ima lijevi navoj.

- Najlonska obloga matice ne smije se toliko istrošiti da maticu možete okrenuti rukom. Najlonska obloga matice mora pružati otpor od minimalno 1,5 Nm (1,1 ft lb).
- Pritegnite maticu inbus ključem.

### Oštrenje sječiva i noževa za travu

- Sječiva i noževa za travu oštrite pljosnatom turpijom.
- Jednako naoštrite sve ivice sječiva i noževa za travu kako biste održali ravnotežu noža. (Sl. 24)

## Tehnički podaci

	jedinica	129R A05328CBHV
<b>Specifikacije motora</b>		
Pomicanje cilindra	cm <sup>3</sup>	27,6
Razmak između elektroda	mm	0,5
Zapremina spremnika za gorivo	cm <sup>3</sup>	343
Brzina u praznom hodu	min <sup>-1</sup>	2800 – 3200
Brzina pri maksimalnoj snazi	min <sup>-1</sup>	8000
Izlazna snaga	kW	0,85
Svjećica		Husqvarna HQT-4
Maksimalna izlazna rotacija osovine	min <sup>-1</sup>	7200
Period trajanja emisije	h	125

<b>Podaci o buci i vibracijama</b>		
Ekvivalentni nivo vibracije (ahv, eq), opremljeno nožem za travu, lijeva ručka - vidi napomenu 1	m/s <sup>2</sup>	8,43
Ekvivalentni nivo vibracije (ahv, eq), opremljeno nožem za travu, desna ručka- vidi napomenu 1	m/s <sup>2</sup>	8,34
Ekvivalentni nivo vibracije (ahv, eq), opremljeno glavom trimera, lijeva strana - vidi napomenu 1	m/s <sup>2</sup>	8,43
Ekvivalentni nivo vibracije (ahv, eq), opremljeno glavom trimera, desna strana - vidi napomenu 1	m/s <sup>2</sup>	8,56
Nivo jačine zvuka, garantovano (L <sub>WA</sub> ) - vidi napomenu 2	dB(A)	114
Nivo jačine zvuka, izmjereno - vidi napomenu 2	dB(A)	106
Nivo pritiska zvuka u uhu rukovaoca, opremljeno nožem za travu - vidi napomenu 3	dB(A)	94
Nivo pritiska zvuka u uhu rukovaoca, opremljeno glavom trimera - vidi napomenu 3	dB(A)	95
<b>Dimenzije proizvoda</b>		
Težina (bez opreme za rezanje)	kg	5,98
<p><b>Napomena 1:</b> Prijavljeni podaci ekvivalentnih nivoa vibracije posjeduju tipičnu statičku disperziju (standardno odstupanje) od 1 m/s<sup>2</sup>.</p> <p><b>Napomena 2:</b> Emisije buke u okruženju mjerene kao jačina zvuka (L<sub>WA</sub>) u skladu s Direktivom EZ 2000/14/EZ. Navedeni nivo jačine zvuka izmjeren je s originalnim dodatkom za rezanje koji proizvodi najveći nivo. Razlika između garantirane i izmjerene jačine zvuka je u tome da garantirana jačina zvuka obuhvata i disperziju rezultata mjerenja i varijacije između različitih mašina istog modela u skladu s Direktivom 2000/14/EZ.</p> <p><b>Napomena 3:</b> Prijavljeni podaci za ekvivalentni nivo pritiska zvuka za mašinu imaju tipičnu statističku disperziju (standardno odstupanje) od 1 dB (A).</p>		

---

## Dodatna oprema

---

<b>129R</b>		
<b>Odobreni pribor</b>	<b>Tip</b>	<b>Štitnik dodatka za rezanje</b>
Osovina s navojem (M10L)		
Glava trimera	T25 (Ø 2,0 – 2,4 mm)	580 44 66-06
	R25 (Ø 2,0 – 2,4 mm)	
Nož za travu	Trava 255-4 (Ø 250)	580 44 66-06

# Izjava o usaglašenosti

## Izjava o usklađenosti za EU

Mi, Husqvarna AB, SE 561 82 Huskvarna, Švedska,  
tel: +46-36-146500, izjavljujemo pod isključivom  
odgovornošću kako prikazani proizvod:

<b>Opis</b>	<b>Benzinski trimer za travu / motorna kosa</b>
<b>Brend</b>	Husqvarna
<b>Platforma / tip / model</b>	Platforma A05328CBHV, predstavlja model 129R
<b>Identifikacija</b>	Serijski broj s datumom 2022 i kasnije

u potpunosti je u skladu sa sljedećim direktivama i  
propisima EU-a:

<b>Propis</b>	<b>Opis</b>
2006/42/EZ	"o mašinama"
2014/30/EU	„o elektromagnetnoj kompatibilnosti"
2000/14/EZ	"o spoljnoj buci"
2011/65/EU	"o ograničenju upotrebe određenih opasnih supstanci"

Harmonizirani standardi i/ili tehničke specifikacije  
primijenjene su kako slijedi:

EN ISO 12100:2010, EN ISO 11806-1:2011, CISPR  
12:2007+A1:2009+A1:2009, ISO 14982:2009, EN IEC  
63000:2018

U skladu s Prilogom V, prijavljene vrijednosti za zvuk su:

Izmjereni nivo jačine zvuka: 106 dB(A)

Garantovani nivo jačine zvuka: 115 dB(A)

Organizacija TUV Rheinland N.A. je izvršila dobrovoljno  
ispitivanje u ime kompanije Husqvarna AB i dodijelila  
AM72140165.01 - certifikat o usklađenosti s Direktivom  
vijeća EZ 2006/42/EC za mašinsku opremu.

Certifikat vrijedi za sve proizvodne lokacije i zemlje  
porijekla kako je navedeno na proizvodu.

Isporučeni benzinski trimer za travu / motorna kosa  
usklađen je s primjerom koji je bio podvrgnut ispitivanju.

U ime kompanije Husqvarna AB, SE 561 82 Huskvarna,  
ŠVEDSKA, 2022-05-13

Claes Losdal, Menadžer za istraživanje i razvoj,  
Husqvarna AB

odgovoran za tehničku dokumentaciju



---

## Obsah

---

Úvod.....	44	Technické údaje.....	53
Bezpečnost.....	45	Příslušenství.....	54
Montáž.....	48	Prohlášení o shodě.....	55
Provoz.....	49	Příloha .....	357
Údržba.....	51		

---

## Úvod

---

### Návod k používání

Návod k obsluze byl původně napsán v angličtině. Návod k obsluze v ostatních jazycích jsou překlady z angličtiny.

### Přehled

(Obr. 1)

1. Strunová hlava
2. Uzávěr mazacího otvoru
3. Kolmý ozubený převod
4. Ochrana řezacího nástavce
5. Trubka hřídele
6. Páčka plynu
7. Stop spínač (vypínač zapalování)
8. Pojistka spínače plynu
9. Řídicí rukojeť
10. Upínač popruhu
11. Koncovka kabelu zapalovací svíčky, zapalovací svíčka
12. Kryt startéru
13. Rukojeť startéru
14. Palivová nádrž
15. Kryt vzduchového filtru
16. Palivová pumpička
17. Ovládání sytiče
18. Nastavení rukojeti
19. Lanko plynu
20. Tlačítko rychlého volnoběhu
21. Návod k použití
22. Kotouč
23. Hnací kotouč
24. Převravní kryt

### Symbole na výrobku

(Obr. 2) VAROVÁNÍ: Nepozorné nebo nesprávné použití může vést k vážnému zranění nebo usmrcení obsluhy a dalších osob.

(Obr. 3) Přečtěte si tento návod.

(Obr. 4) Používejte ochrannou přilbu v místech, kde hrozí pád předmětů. Vždy používejte

schválenou ochranu sluchu. Vždy používejte schválenou ochranu očí.

(Obr. 5) Používejte schválené ochranné rukavice.

(Obr. 6) Používejte ochrannou obuv.

(Obr. 7) Produkt může způsobit vymrštění předmětů a následné poranění očí.

(Obr. 8) Produkt může způsobit vymrštění předmětů a následné poranění očí.

(Obr. 9) Maximální otáčky výstupní hřídele

(Obr. 10) Bezpečná vzdálenost

(Obr. 11) Dejte si pozor na zpětný vrh kotouče.

(Obr. 12) Dlouhé vlasy si vyčesťte nahoru nad ramena.

(Obr. 13) Šipky znázorňují krajní polohy držadla.

(Obr. 14) Štítek s emisemi hluku do okolí podle směrnic a předpisů Evropské unie a Spojeného království a nařízení o regulaci hluku v australském Novém Jižním Walesu „Protection of the Environment Operations (Noise Control) Regulation 2017“. Garantovaná hladina akustického výkonu tohoto výrobku je uvedena v části *Technické údaje na strani 53 a* na štítku.

(Obr. 15) Výrobek odpovídá příslušným směrnicím ES.

(Obr. 16) Tento výrobek vyhovuje platným předpisům Spojeného království.

**Povšimněte si:** Další symboly/štítky na produktu se týkají certifikačních požadavků pro další komerční oblasti.

## Emise Euro V



**VÝSTRAHA:** Manipulace s motorem vede k nezplatnění typového schválení EU tohoto výrobku.

## Odpovědnost za výrobek

Jak uvádí zákon o odpovědnosti za výrobek, neneseme odpovědnost za žádnou škodu způsobenou naším výrobkem, pokud:

- byl výrobek nesprávně opraven.
- byl výrobek opraven pomocí součástí od jiného výrobce nebo součástí, které nejsou výrobcem schváleny.
- má výrobek příslušenství od jiného výrobce nebo příslušenství, které není výrobcem schváleno.
- výrobek nebyl opraven ve schváleném servisním středisku nebo schváleným odborníkem.

## Bezpečnost

### Definice týkající se bezpečnosti

Níže uvedené definice uvádí úroveň vážnosti jednotlivých signálních slov.



**VÝSTRAHA:** Zranění osob.



**VAROVÁNÍ:** Poškození výrobku.

**Povšimněte si:** Díky těmto informacím je používání výrobku snazší.

### Obecné bezpečnostní pokyny



**VÝSTRAHA:** Před použitím výrobku si přečtěte následující varování.

- Používejte výrobek správně. Nesprávné používání může mít za následek zranění nebo smrt. Výrobek používejte pouze k činnostem uvedeným v tomto návodu. K jiným činnostem výrobek nepoužívejte.
- Řiďte se pokyny v návodu. Řiďte se bezpečnostními symboly a pokyny. Pokud se obsluha nebude řídit pokyny a symboly, může dojít ke zranění, poškození nebo smrti.
- Tento návod nevyhazujte. Použijte pokyny k sestavení, k používání a udržování výrobku v dobrém stavu. Použijte pokyny k správné montáži nástavců a příslušenství. Používejte pouze schválené nástavce a příslušenství.
- Nepoužívejte poškozený výrobek. Dodržujte plán údržby. Provádějte pouze údržbu, ke které najdete pokyny v tomto návodu. Veškerou údržbu musí provádět schválené servisní středisko.
- Tento návod nemůže obsahovat všechny situace, ke kterým při používání výrobku dochází. Buďte opatrní

a používejte zdravý rozum. Výrobek nepoužívejte a neprovádějte údržbu, když si nejste jisti danou situací. Poradte se s odborníkem, prodejcem, servisním pracovníkem nebo schváleným servisním střediskem.

- Před montáží, uskladněním nebo údržbou výrobku odpojte kabel zapalovací svíčky.
- Pokud se změní původní specifikace výrobku, nepoužívejte ho. Bez schválení výrobcem neměňte žádné součásti výrobku. Používejte výhradně díly schválené výrobcem. Nesprávná údržba může mít za následek zranění nebo smrt.
- Nevdechujte výpary motoru. Dlouhodobé vdechování výfukových plynů z motoru představuje zdravotní riziko.
- Nestartujte výrobek uvnitř budovy ani v blízkosti hořlavých materiálů. Výfukové plyny jsou horké a mohou obsahovat jiskry, které by mohly zažehnout požár. Nedostatečné proudění vzduchu může způsobit zranění nebo smrt udušením nebo otravou kyslíčikem uhelnatým.
- Při používání výrobku vytváří motor elektromagnetické pole. Elektromagnetické pole může poškodit implantované lékařské přístroje. Před použitím výrobku se poraďte s lékařem a výrobcem implantovaných lékařských přístrojů.
- Zamezte používání výrobku dětmi. Zamezte používání výrobku osobami, které neznají pokyny.
- Vždy sledujte osoby s fyzickým nebo mentálním postižením při práci s výrobkem. Vždy musí být přítomna zodpovědná dospělá osoba.
- Výrobek zamykejte na místě, kam nemají přístup děti a nežadoucí osoby.
- Produkt může způsobit vymrštění předmětů a následné poranění. Dodržujte bezpečnostní předpisy pro snížení rizika zranění a smrti.
- Neodcházejte od výrobku, když je spuštěný motor.
- Za případnou nehodu nese zodpovědnost obsluha výrobku.
- Před použitím se přesvědčte, že nejsou poškozeny součásti.

- Před použitím výrobku zajistěte, abyste byli ve vzdálenosti minimálně 15 m (50 stop) od ostatních osob a zvířat. Zajistěte, aby osoby ve vaší blízkosti věděly, že budete výrobek používat.
- Podrobnosti naleznete v mezinárodních a místních zákonech. Za určitých podmínek mohou použití výrobku zakazovat nebo omezovat.
- Nepoužívejte výrobek, jste-li unavení nebo pod vlivem alkoholu, drog nebo léků. Tyto faktory mohou ovlivnit váš zrak, pozornost, koordinaci nebo úsudek.

## Bezpečnostní pokyny pro provoz

- Před použitím zkontrolujte, že je výrobek zcela smontovaný.
- Před spuštěním poodejděte 3 m (10 stop) od místa, kde jste doplňovali palivo. Položte výrobek na rovný podklad. Zkontrolujte, zda sekací nástavec nemůže přijít do kontaktu se zemí nebo cizími objekty.
- Produkt může způsobit vyvrstvení předmětů a následně poranění očí. Při práci s výrobkem vždy používejte ochranu očí.
- Dejte pozor, během práce se k vám může přiblížit dítě, aniž byste o tom věděli.
- Pokud se v pracovní oblasti vyskytují osoby, nepracujte. Když do pracovní oblasti vstoupí jiná osoba, výrobek vypněte.
- Přesvědčte se, že máte výrobek stále pod kontrolou.
- Pokud by vám v případě nehody neměl kdo pomoci, výrobek nepoužívejte. Než začnete výrobek používat, přesvědčte se, že o tom ostatní vědí.
- Než se s výrobkem otočíte, přesvědčte se, že se v bezpečnostní oblasti nevyskytují žádné osoby ani zvířata.
- Než výrobek spustíte, odstraňte z pracovní oblasti případné nechtěné materiály. Pokud sekací nástavec zasáhne nějaký předmět, může dojít k vyvrstvení předmětu a zranění nebo škodě. Nechtěný materiál se může namotat na sekací nástavec a způsobit škodu.
- Výrobek nepoužívejte za špatného počasí (mlha, déšť, silný vítr, nebezpečí blesku nebo jiné počasí). Špatné počasí může způsobit nebezpečné podmínky (například kluzký povrch).
- Přesvědčte se, že se můžete volně pohybovat a pracovat ve stabilní poloze.

(Obr. 17)

- Ujistěte se, že při používání výrobku nemůžete spadnout. Při používání výrobku se nenaklánějte.
- Výrobek vždy držte oběma rukama. Výrobek držte po své pravé straně.

(Obr. 18)

- Při práci s výrobkem udržujte sekací nástavec pod úrovní pasu.
- Pokud je po spuštění motoru ovládání sytiče v poloze sycení, spustí se sekací nástavec.
- Po zastavení motoru se nedotýkejte kuželového ozubeného kola. Kuželové ozubené kolo je po

zastavení motoru horké. Horké oblasti mohou způsobit zranění.

- Než výrobek začnete přesouvat, zastavte motor.
- Neodkládejte výrobek, když je spuštěný motor.
- Než začnete z výrobku odstraňovat nechtěný materiál, zastavte motor a počkejte, než se sekací nástavec zastaví. Než vy nebo asistent odstraní nechtěný materiál, nechte sekací nástavec zastavit.

## Osobní ochranné prostředky



**VÝSTRAHA:** Před použitím výrobku si přečtěte následující varování.

- Při práci s výrobkem vždy používejte správné osobní ochranné prostředky. Osobní ochranné prostředky neodstraňují nebezpečí zranění. Osobní ochranné prostředky snižují úroveň zranění v případě nehody.
- Při práci s výrobkem vždy používejte schválenou ochranu očí.
- Nepracujte s výrobkem bosí nebo v otevřených botách. Vždy používejte odolnou obuv s protiskluzovou podrážkou.
- Používejte silné, dlouhé kalhoty.
- V případě nutnosti používejte schválené ochranné rukavice.
- Pokud hrozí nebezpečí pádu nějakého předmětu, použijte helmu.
- Při práci s výrobkem vždy používejte schválenou ochranu sluchu. Dlouhodobé působení hluku může způsobit ztrátu sluchu vyvolanou hlukem.
- Přesvědčte se, že máte v dosahu k dispozici lékárníčku.

## Ochranná zařízení na produktu

- Zajistěte pravidelnou údržbu výrobku.
  - Prodlouží se tím jeho životnost.
  - Sniží se nebezpečí nehody.

U schváleného prodejce nebo ve schváleném servisním středisku nechte výrobek pravidelně kontrolovat, seřídit nebo případně opravit.

- Nepoužívejte výrobek s poškozenými ochrannými prostředky. V případě poškození výrobku se obraťte na schválené servisní středisko.

## Pojistka spínače plynu

Pojistka spínače plynu blokuje spínač plynu.

(Obr. 19)

Stisknutím pojistky spínače plynu (A) uvolníte spínač plynu (B). Když uvolníte rukojeť, pojistka spínače plynu a spínač plynu se vrátí do výchozí polohy.

1. Při uvolnění pojistky spínače plynu (A) se přesvědčte, že je spínač plynu (B) zablokovaný ve volnoběžných otáčkách.
2. Stiskněte pojistku spínače plynu (A) a zkontrolujte, zda se po uvolnění vrátí do své výchozí polohy.

3. Stiskněte spínač plynu (B) a zkontrolujte, zda se po uvolnění vrátí do své výchozí polohy.

Nastartujte motor a dejte plný plyn. Uvolněte spínač plynu a zkontrolujte, jestli se řezací nástavec zastaví. Pokud se řezací nástavec otáčí, když je plyn v pozici volnoběhu, zkontrolujte stavěcí šroub karburátoru.

### Stop spínač (vypínač zapalování)

Nastartujte motor. Zkontrolujte, zda se motor zastaví při přesunutí vypínače zapalování do polohy zastavení.

(Obr. 20)

### Kryt řezacího nástavce

Kryt řezacího nástavce brání vymrštění volných předmětů směrem k obsluze.

(Obr. 21)

Zkontrolujte, zda není kryt řezacího nástavce poškozený a případně ho vyměňte. Používejte pouze kryt schválený pro řezací nástavec.

### Funkce uvolnění popruhu



**VÝSTRAHA:** Nepoužívejte popruh, pokud je funkce uvolnění vadná. Při nastavování výrobku ověřte, zda funkce uvolnění popruhu funguje správně.

- Funkce uvolnění popruhu se nachází na přední části produktu.

(Obr. 22)

- Nosný popruh se musí vždy nacházet ve správné poloze.
- V případě nouzové situace umožňuje funkce uvolnění popruhu bezpečné odpojení produktu.

### Tlumič výfuku

- Nepoužívejte motor s poškozeným tlumičem. Poškozený tlumič zvyšuje úroveň hluku a nebezpečí požáru. Vždy mějte poblíž hasicí přístroj.
- Pravidelně kontrolujte, zda je k výrobku namontován tlumič.
- Nedotýkejte se běžícího motoru ani tlumiče. Motoru ani tlumiče se nedotýkejte ani nějakou dobu po zastavení motoru. Horký povrch může způsobit zranění.
- Horký tlumič může způsobit požár. Buďte opatrní, pokud výrobek používáte v blízkosti hořlavých kapalin a plynů.
- Pokud je tlumič poškozen, nedotýkejte se jeho součástí. Součástí mohou obsahovat karcinogenní chemikálie.

### Pojistná matice

Pojistná matice umožňuje uzamykání některých typů řezacích nástavců.

(Obr. 23)

Po montáži pojistné matice ji utáhněte proti směru otáčení řezacího nástavce.

### Sekací nástavec



**VÝSTRAHA:** Před použitím výrobku si přečtěte následující varování.

- Provádějte pravidelnou údržbu. Ve schváleném servisním středisku nechte sekací nástavec pravidelně kontrolovat, seřídit nebo případně opravit.
  - Zvýší se tím výkon sekacího nástavce.
  - Prodlouží se tím životnost sekacího nástavce.
  - Sníží se nebezpečí nehody.
- Používejte pouze schválený kryt sekacího nástavce. Další informace naleznete v části *Příslušenství na strani 54*.
- Nepoužívejte poškozený sekací nástavec.

### Hlava vyžínáče

- Pro snížení vibrací namotejte vyžínací strunu na buben pevně a rovnoměrně.
- Používejte pouze schválené hlavy vyžínáče a vyžínací struny. Další informace naleznete v části *Příslušenství na strani 54*.
- Používejte vyžínací struny správné délky. Příliš dlouhá vyžínací struna potřebuje větší výkon motoru než krátká.
- Dbejte na to, aby nůž na krytu sekacího nástavce nebyl poškozen.
- Před nasazením na výrobek namočte vyžínací strunu na dva dny do vody. Tím se prodlouží životnost vyžínací struny.
- Viz pokyny pro sekací nástavec, kde je uveden správný postup navijení vyžínací struny a správný průměr struny.

### Nože na trávu a travní koutoče

- Používejte schválené nože na trávu. Před použitím nože na trávu je nutné správně namontovat všechny potřebné díly. Ověřte, že montáž proběhla správně a že jste použili správné díly. Nesprávná montáž může způsobit uvolnění nože a vážné zranění obsluhy nebo osob v blízkosti.
- Při obsluze nebo údržbě nože noste ochranné rukavice.
- Při obsluze výrobku s nožem na trávu používejte ochranu hlavy.
- Travní koutoče a nůž na trávu jsou určeny k sečení hrubších travin.
- Nůž na trávu může způsobit zranění při točení po zastavení motoru nebo uvolnění páčky plynu. Před údržbou se vždy ujistěte, že se nůž na trávu zcela zastavil.
- Než přistoupíte k práci na řezacím nástavci, vypněte motor. Zkontrolujte, zda se řezací nástavec plně

- zastavil. Odpojte přívodní vodič od zapalovací svíčky.
- Používejte pouze schválený řezací nástavec nebo správně naostřený nůž.
- Udržujte zuby kotouče dobře a správně nabroušené. (Obr. 24)
- Nepoužívejte poškozený řezací nástavec.
- Při převozu nebo skladování výrobku nasadte přepravní kryt na nůž na trávu.

## Zpětný vrh kotouče

- Zpětný vrh kotouče je náhlý pohyb výrobku do strany, dopředu nebo dozadu. Ke zpětnému vrhu kotouče dojde, pokud nůž na trávu nebo pilový kotouč narazí na předmět, který nelze přeseknout. V oblastech, kde je sekaný materiál těžko viditelný, se riziko zpětného vrhu zvyšuje.
- Pokud ke zpětnému vrhu kotouče dojde, hrozí riziko nenadálého pohybu výrobku nebo obsluhy. Pohybující se kotouč může zasáhnout osoby v okolí a způsobit zranění.
- Ohnutý, prasklý, zlomený nebo jinak poškozený kotouč přestaňte používat.
- Používejte ostré žací kotouče. Riziko zpětného vrhu se zvyšuje, pokud není kotouč naostřený.

## Bezpečnost při manipulaci s palivem

- Pokud je na výrobku palivo nebo olej, nespouštějte ho. Nechtěné palivo/olej z výrobku odstraňte a nechte výrobek uschnout. Nechtěné palivo z výrobku odstraňte.
- Pokud si palivem polijete oblečení, okamžitě se převlékněte.
- Zabraňte styku paliva s tělem, může způsobit zranění. Pokud se palivo na vaše tělo dostane, omyjte se vodou a mýdlem.
- Pokud polijete výrobek nebo sebe olejem nebo palivem, nespouštějte motor výrobku.
- Nepouštějte motor, pokud z něj něco uniká. Pravidelně kontrolujte, jestli z motoru nic neuniká.
- Při manipulaci s palivem buďte opatrní. Palivo je hořlavé a výpary jsou výbušné a mohou způsobit zranění nebo smrt.

- Nevdechujte palivové výpary, mohou způsobit zranění. Zajistěte dostatečný průtok vzduchu.
- V blízkosti paliva ani motoru nekuřte.
- Do blízkosti paliva ani motoru neumistujte horké předměty.
- Když je spuštěný motor, nedoplňujte palivo.
- Než začnete doplňovat palivo, přesvědčte se, že je motor studený.
- Než doplníte palivo, pomalu otevřete uzávěr palivové nádrže a opatrně uvolněte tlak.
- Palivo do motoru nedoplňujte ve vnitřních prostorech. Nedostatečné proudění vzduchu může způsobit zranění nebo smrt udušením nebo otravou kyslíčnickem uhelnatým.
- Uzávěr palivové nádrže pečlivě dotáhněte, aby nedošlo k požáru.
- Než výrobek spustíte, přejděte s ním minimálně 3 m (10 stop) od místa, kde jste doplňovali palivo.
- Palivovou nádrž nepřepněte.
- Přesvědčte se, že při pohybu výrobku nebo nádoby na palivo nemůže dojít k úniku.
- Výrobek ani nádobu na palivo neumistujte do míst s otevřeným ohněm, jiskrami nebo zapalovacími plamínkem. Přesvědčte se, že v oblasti uložení nevyskytuje otevřený plamen.
- Pro přenášení a skladování paliva používejte pouze schválené nádoby.
- Před dlouhodobým uskladněním vyprázdněte palivovou nádrž. Dodržujte místní zákony ohledně likvidace paliva.
- Před dlouhodobým uskladněním výrobek vyčistěte.
- Než výrobek uskladníte, odstraňte kabel zapalovací svíčky, aby motor nahodile nenastartoval.

## Bezpečnostní pokyny pro údržbu

- Pokud nemůžete nastavit volnoběžné otáčky a zastavit sekací nástavec, obraťte se na servisní středisko. Nepoužívejte výrobek, dokud není správně seřízen nebo opraven.

---

## Montáž

---



**VÝSTRAHA:** Než výrobek sestavíte, přečtěte si kapitolu o bezpečnosti.

### Montáž řídítek

- Vyšroubujte šroub za rukojetí s ovládáním plynu.
- Posuňte páčku plynu na pravou stranu řídicí rukojeti. (Obr. 25)
- Vycentrujte otvor za rukojetí s ovládáním plynu s otvorem v řídicí rukojeti.

- Zatačte šrouby skrze otvory. Dotáhněte šroub.
- Namontujte upevňovací součásti mezi šipky na hřídeli. Utáhněte šrouby. (Obr. 25)

### Montáž upínače popruhu

- Umístěte horní upínač popruhu nad hřídel.

**Povšimněte si:** Horní a spodní upínač popruhu se musí nacházet nad šipkou na hřídeli.

---

- Umístěte lanko plynu do drážky spodního upínače popruhu. Umístěte spodní upínač popruhu s lankem v drážce pod hřídel.
- Vyrovnejte otvory šroubu pro horní a dolní upínač popruhu.
- Vložte oba šrouby do otvorů
- Utáhnutím šroubů upevněte upínač popruhu.
- Vložte kotouč (D), opěrný talíř (E) a opěrnou přírubu (F) na výchozí osu.
- Upevněte matici (G). Dotáhněte matici utahovacím momentem 30–50 Nm (26–36 ft/lb). Přidržte hřídel klíčem co nejlépe krytu kotouče. Matici utáhněte klíčem proti směru otáčení.

**Povšimněte si:** Levotočivé závity.

## Seřízení popruhu



**VÝSTRAHA:** Výrobek musí být vždy správně připevněn na nosném popruhu. Nepoužívejte vadný nosný popruh.

- Nasaďte si nosný popruh.
- Připojte výrobek k nosnému popruhu.
- Upravte nosný popruh tak, abyste dosáhli optimální pracovní polohy.
- Seřídte postranní popruhy tak, aby byla váha výrobku nesená rovnoměrně na obou ramenech. (Obr. 26)
- Seřídte nosný popruh tak, aby byl řezací nástavec rovnoběžný s povrchem terénu.
- Nechte řezací nástavec, aby se lehce dotýkal země. Seřídte upínač nosného popruhu tak, aby byl výrobek správně vyvážen.

**Povšimněte si:** Pokud používáte nůž na trávu, je třeba vyvážit stroj přibližně 10 cm (4 palce) nad zemí.

## Montáž krytu kotouče, travního kotouče a travního nože



**VAROVÁNÍ:** Používejte pouze kryt schválený pro kotouče. Viz *Příslušenství na strani 54*.

- Připevněte kryt kotouče / řezacího nástavce (A) na hřídel a utáhněte šroub. (Obr. 27)
- Namontujte hnaný kotouč (B) na výchozí osu.
- Pootáčejte výstupním hřídelem, až jeden z otvorů v hnacím kotouči souhlasí s odpovídajícím otvorem v tělese ozubeného převodu.
- Zasuňte šestihřanný klíč (C) do otvoru tak, aby zachytil hřídel.



**VÝSTRAHA:** Používejte pouze kryt schválený pro kotouče. Viz *Příslušenství na strani 54*. Vadný kryt může způsobit zranění.



**VÝSTRAHA:** Pokud používáte výrobek s nožem na trávu, nejprve namontujte správná řídítká, kryt kotouče a nosný popruh.



**VÝSTRAHA:** Pokud nenamontujete kotouč správně, může způsobit zranění.

- Zvednutá část hnacího kotouče / pomocné příruby musí správně zapadnout do středového otvoru kotouče.
- Namontujte kotouč. (Obr. 28)

## Sestavení sekacího nástavce

**Upevnění krytu sekacího nástavce a hlavy vyžinače (rovná hřídel)**

- Připevněte kryt sekacího nástavce (A) na hřídel pomocí šroubu (L).
- Nasaďte hnaný kotouč (B) na výstupní hřídel.
- Pootáčejte výstupním hřídelem, dokud jeden z otvorů v hnacím kotouči nezarovnáte s odpovídajícím otvorem v tělese ozubeného převodu.
- Do otvoru vložte malý šroubovák (C) a uzamkněte hřídel. (Obr. 29)
- Otočte hlavou vyžinače (H) proti směru hodinových ručiček a dotáhněte ji tak k převodovce. (Levotočivé závity.) (Obr. 30)

## Provoz



**VÝSTRAHA:** Než začnete s výrobkem pracovat, přečtěte si důkladně kapitolu o bezpečnosti.

## Palivo

### Používání paliva



**VAROVÁNÍ:** Tento výrobek má dvoutaktní motor. Používejte směs benzínu a motorového oleje. Zjistěte správné množství oleje ve směsi. Nesprávný poměr benzínu a oleje může způsobit poškození motoru.

### Benzín



**VAROVÁNÍ:** Nepoužívejte benzín s oktanovým číslem nižším než 90 RON (87 AKI). Můžete tím výrobek poškodit.



**VAROVÁNÍ:** Nepoužívejte benzín s koncentrací etanolu vyšší než 10 % (E10). Můžete tím výrobek poškodit.



**VAROVÁNÍ:** Nepoužívejte olivnatý benzín. Můžete tím výrobek poškodit.

- Vždy používejte bezolovnatý benzín oktanovým číslem minimálně 90 RON (87 AKI) s koncentrací etanolu nižší než 10 % (E10).
- Pokud výrobek používáte často s průběžně vyššími otáčkami motoru, používejte benzín s vyšším oktanovým číslem.
- Vždy používejte směs kvalitního bezolovnatého benzínu a oleje.

### Olej pro dvoutaktní motory

- Používejte pouze vysoce kvalitní olej pro dvoutaktní motory. Používejte pouze olej pro vzduchem chlazené motory.
- Jiné druhy oleje nepoužívejte.
- Poměr směsi 50:1 (2 %)

Benzín	Olej
1 U.S. Gal.	77 ml (2,6 unce)
1 UK Gal.	95 ml (3,2 unce)
5 l	100 ml (3,4 oz)

### Výroba palivové směsi

**Povšimněte si:** Při míchání paliva vždy používejte čistou nádobu na palivo.

**Povšimněte si:** Nevyrábějte víc palivové směsi, než kolik potřebujete na 30 dní.

1. Přidejte polovinu množství benzínu.
2. Přidejte celé množství oleje.
3. Protřepáním směs promíchejte.
4. Přidejte zbývající benzín.
5. Protřepáním směs promíchejte.
6. Naplňte palivovou nádrž.

### Přidání paliva

- Používejte nádoby na palivo s plnicím hrdlem s ochrannou proti přeplnění.
- Pokud je nějaké palivo na nádobě, odstraňte ho a nechte nádobu uschnout.
- Okolí uzávěru palivové nádrže musí být čisté.
- Než nalijete palivovou směs do palivové nádrže, protřepejte nádobu s palivem.

### Zapnutí a vypnutí

#### Prohlídka před spuštěním.

1. Zkontrolujte, jestli na výrobku nechybí součásti, nejsou povolené nebo opotřebované.
2. Zkontrolujte matice, vruty a šrouby.
3. Prohlédněte nože.
4. Prohlédněte pojistnou matici. Ověřte, zda má pojistná matice jisticí moment alespoň 1,5 Nm (1,1 ft/lb). Dotáhněte pojistnou matici utahovacím momentem 30–50 Nm (26–36 ft/lb).
5. Zkontrolujte vzduchový filtr.
6. Zkontrolujte pojistku spínače plynu a ovládání plynu.
7. Zkontrolujte stop spínač.
8. Zkontrolujte, zda z výrobku neuniká palivo.

### Spuštění studeného motoru

1. Desetkrát za sebou stiskněte palivovou pumpičku. (Obr. 31)
2. Vytáhněte ovládání sytiče nahoru. (Obr. 32)
3. Přitiskněte celý výrobek k zemi levou rukou. (Obr. 33) Na výrobek nešlapejte. Lehce táhněte za rukojeť startéru, až pocítíte odpor. Potom za rukojeť startéru zatáhněte silou.

**Povšimněte si:** Při startování motoru nevytahujte spínač plynu.

4. Tahejte za rukojeť startovací šňůry, dokud se motor nenastartuje nebo se nepokusí spustit. Pokud motor nastartuje nebo se pokusí rozběhnout, stlačte ovladač sytiče směrem dolů.
5. Pokud motor nastartuje, stiskněte lehce páčku plynu a nechte motor běžet 60 sekund, aby se zahřál. Pokud se motor nespustí, tahejte za rukojeť startovací šňůry, dokud motor nenastartuje. Potom lehce stiskněte páčku plynu a nechte motor běžet 60 sekund, aby se zahřál.



**VAROVÁNÍ:** Nevytahujte rukojeť startéru až na doraz. Když je lano startéru zcela vytažené, nepouštějte ho. Pouštějte lano startéru pomalu. Pokud tyto pokyny nedodržíte, může dojít k poškození motoru.

## Spouštění teplého motoru

1. Desetkrát za sebou stiskněte palivovou pumpičku.
2. Zatáhněte za lano startéru, až se motor spustí.

## Zastavení

- Stisknutím vypínače zapalování vypněte motor. (Obr. 20)

**Povšimněte si:** Vypínač se automaticky vrátí do původní polohy.

## Práce s vyžínací strunou



**VAROVÁNÍ:** Po každém použití zpomalte motor do volnoběžných otáček. Dlouhodobý běh na plný plyn bez zátěže může způsobit poškození motoru.

**Povšimněte si:** Aby nedocházelo k vibracím, vyčistěte po nasazení nové vyžínací struny novou hlavu vyžínáče. Zkontrolujte ostatní součásti hlavy vyžínáče a v případě potřeby je vyčistěte.

## Vyžínání trávy

1. Držte strunovou hlavu těsně nad úrovní terénu a pod úhlem. Netlačte vyžínací strunu do trávy. (Obr. 34)
2. Zkraťte délku vyžínací struny o 10–12 cm (4–4,75 palce).
3. Snižte otáčky motoru, abyste snížili nebezpečí poškození rostlin.

## Údržba



**VÝSTRAHA:** Než začnete výrobek čistit, opravovat nebo provádět údržbu, přečtěte si důkladně kapitolu o bezpečnosti.

## Schéma technické údržby

Vždy dodržujte plán údržby. Intervaly se vypočítávají z každodenního používání výrobku. Pokud výrobek nepoužíváte každý den, intervaly se liší. Provádějte pouze údržbu, kterou najdete v tomto návodu. Pokud chcete provést údržbu, která není v tomto návodu uvedena, obraťte se na schválené servisní středisko.

### <:fc 1>Týdenní údržba<:fc>

- Vyčistěte vnější povrchy.

4. Když sečete trávu v blízkosti předmětů, použijte plyn na 80 %. (Obr. 35)

## Sečení trávy

1. Zajistěte, aby při sečení trávy byla vyžínací struna rovnoběžně se zemí. (Obr. 36)
2. Netlačte hlavu vyžínáče k zemi. Můžete tím výrobek poškodit.
3. Při sečení trávy pohybujte výrobkem ze strany na stranu. Používejte plné otáčky. (Obr. 37)

## Vyžínání pomocí nože na trávu

1. Travní kotočce a vyžínací nože nelze použít na dřevnaté kmínky.
2. Na všechny typy vysoké nebo hrubé trávy používejte travní kotoč.
3. Koste trávu kývavým pohybem ze strany na stranu, kdy pohyb zprava doleva je vysekávací a pohyb zleva doprava zpětný. Nechte kotoč pracovat svou levou stranou (úsekem mezi 8 a 12 hodinou).
4. Nakloníte-li při vyžínání kotoč o něco doleva, pokládá se tráva do řádků, což usnadňuje její sbírání, např. shrabání.
5. Snažte se pracovat rytmicky. Stůjte pevně, s rozkročenýma nohama. Postupujte vpřed po zakončení zpětného pohybu a opět se pevně postavte.
6. Opěrný talíř nechte dolehnut zlehka k zemi. Ten chrání travní kotoč před dotykem s půdou.
7. Pracujte vždy na plný plyn a vyhýbejte se právě posekanému materiálu při zpětném pohybu, abyste snížili riziko omotání materiálu kolem kotoče.
8. Před zahájením odklízení posekaného materiálu vždy vypněte motor, odpojte nosné popruhy a položte stroj na zem.

- Zkontrolujte volnoběžné otáčky.
- Zkontrolujte promazání úhlové převodovky.
- Prohlédněte pojistnou matici.

### Měsíční údržba

- Zkontrolujte rukojeť a lano startéru.

### Roční údržba

- Zkontrolujte zapalovací svíčku.
- Vyčistěte vnější povrch karburátoru a okolních ploch.
- Vyčistěte chladicí systém.
- Zkontrolujte sítko lapače jisker.
- Zkontrolujte palivový filtr.
- Zkontrolujte, zda není poškozená palivová hadice.

- Zkontrolujte všechny elektrické kabely a konektory.

### 50 hodin provozu

- Ve schváleném servisním středisku nechte opravit nebo vyměnit tlumič.

## Úprava volnoběžných otáček

- Než nastavíte volnoběh, zkontrolujte čistotu vzduchového filtru a to, zda je nasazen kryt vzduchového filtru.
  - Pomocí stavěcího šroubu T, který je popsán symbolem T, nastavte volnoběžné otáčky.
  - Rychlost volnoběhu je správná tehdy, když má motor klidný chod v každé poloze. Po spuštění sekacího nástavce musí být volnoběžné otáčky nižší než tyto otáčky.
1. Otáčejte stavěcím šroubem ve směru hodinových ručiček, dokud se řezací nástavec nezačne otáčet. (Obr. 38)
  2. Otáčejte stavěcím šroubem proti směru hodinových ručiček, dokud se řezací nástavec nezastaví.

## Údržba sítka lapače jisker

Vyčistěte sítko lapače jisker drátěným kartáčem. (Obr. 39)

## Čištění chladicího systému

Vyčistěte součásti chladicího systému kartáčem.

(Obr. 40)

Do chladicího systému patří přívod vzduchu na startéru (A) a chladicí žebra na válci (B).

## Kontrola zapalovací svíčky



**VAROVÁNÍ:** Použijte doporučenou zapalovací svíčku. Ujistěte se, že je náhradní díl stejný, jako díl dodaný výrobcem. Nesprávná zapalovací svíčka může výrobek poškodit. Zkontrolujte, zda je zapalovací svíčka vybavena krytem. Další informace získáte u svého prodejce poskytujícího servis.

1. Zkontrolujte zapalovací svíčku, když:
  - a) je výkon motoru nízký;
  - b) není snadné motor spustit;
  - c) motor nefunguje správně ve volnoběžných otáčkách.
2. Pokud nelze motor snadno spustit nebo ovládat, zkontrolujte, zda se na zapalovací svíčce nenachází nechtěné materiály. Pro snížení nebezpečí přítomnosti nechtěných materiálů na elektrodách zapalovací svíčky:
  - a) zkontrolujte, zda jsou správně nastaveny volnoběžné otáčky;
  - b) zkontrolujte správnost palivové směsi;

- c) zkontrolujte, zda je vzduchový filtr čistý.

3. Pokud je zapalovací svíčka znečištěná, vyčistěte ji. Zkontrolujte, zda je vzdálenost elektrod správná. Další informace naleznete v části *Technické údaje na strani 53*. (Obr. 41)
4. V případě potřeby zapalovací svíčku vyměňte.

## Údržba vzduchového filtru

### Čištění vzduchového filtru

1. Odmontujte kryt vzduchového filtru a vzduchový filtr. (Obr. 42)
2. Vyčistěte filtr teplou mýdlovou vodou. Před montáží zkontrolujte, že je vzduchový filtr suchý.
3. Pokud je vzduchový filtr tak znečištěný, že jej nelze vyčistit, vyměňte ho. Poškozený vzduchový filtr vždy vyměňte.
4. Pokud je váš výrobek vybaven pěnovým filtrem, naneste olej na vzduchové filtry. Olej na vzduchové filtry naneste pouze na pěnový filtr. Nenanášejte olej na vzduchové filtry na plstěný filtr.

### Nanesení oleje na vzduchové filtry na vzduchový filtr



**VAROVÁNÍ:** Na pěnové filtry vždy používejte speciální olej na vzduchové filtry. Jiné druhy oleje nepoužívejte.



**VÝSTRAHA:** Zabráňte kontaktu oleje s tělem.

1. Odmontujte kryt vzduchového filtru a vzduchový filtr. (Obr. 43)
2. Vložte vzduchový filtr do plastového sáčku.
3. Nalijte olej na vzduchové filtry do plastového sáčku. (Obr. 44)
4. Plastový sáček zmáčkněte, aby se olej rozprostřel po celém vzduchovém filtru.
5. Když je vzduchový filtr ještě v sáčku, zmáčkněte ho, aby z něj vyšel přebytečný olej. Vyndejte vzduchový filtr ze sáčku.
6. Namontujte vzduchový filtr.

## Přidání maziva na ozubený převod

Zkontrolujte, zda je ozubený převod naplněný do 3/4 mazivem.

(Obr. 45)

## Sejmutí pojistné matice



**VAROVÁNÍ:** Pojistnou matici vyměňujte přibližně po deseti použitích.

1. Odšroubujte pojistnou matici ve směru otáčení řezného vybavení. (Obr. 46)

**Povšimněte si:** Pojistná matice má levotočivý závit.

2. Zkontrolujte, zda není možné otáčet nylonovým uzávěrem pojistné matice rukou. Nylonový uzávěr musí udržet moment minimálně 1,5 Nm (1,1 ft/lb).

3. Pojistnou matici dotahujte nástrčným klíčem.

## Broušení vyžínacího nože a travního kotouče

1. Kotouče na trávu a nože na trávu se brousí plochým brouskem s jednosměrnými rovnoběžnými zářezy.
2. Všechny hrany kotoučů a nožů na trávu se ostří rovnoměrně, aby byla zachována rovnováha. (Obr. 24)

## Technické údaje

	jednotka	129R A05328CBHV
<b>Specifikace motoru</b>		
Zdvihový objem válce	cm <sup>3</sup>	27,6
Vzdálenost elektrod	mm	0,5
Objem palivové nádrže	cm <sup>3</sup>	343
Volnoběžné otáčky	min <sup>-1</sup>	2800 až 3200
Maximální otáčky	min <sup>-1</sup>	8000
Výstupní výkon	kW	0,85
Zapalovací svíčka		Husqvarna HQT-4
Maximální otáčky hřídele	min <sup>-1</sup>	7200
Životnost vzhledem k tvorbě emisí	h	125
<b>Údaje o hluku a vibracích</b>		
Ekvivalentní hladina vibrací (ahv, eq), při použití nože na trávu, levá rukojeť – viz poznámka 1	m/s <sup>2</sup>	8,43
Ekvivalentní hladina vibrací (ahv, eq), při použití nože na trávu, pravá rukojeť – viz poznámka 1	m/s <sup>2</sup>	8,34
Ekvivalentní hladina vibrací (ahv, eq), při použití strunové hlavy, levá rukojeť – viz poznámka 1	m/s <sup>2</sup>	8,43
Ekvivalentní hladina vibrací (ahv, eq), při použití strunové hlavy, pravá rukojeť – viz poznámka 1	m/s <sup>2</sup>	8,56
Hladina akustického výkon, garantovaná (L <sub>WA</sub> ) – viz poznámka 2	dB (A)	114
Hladina akustického výkon, naměřená (L <sub>WA</sub> ) – viz poznámka 2	dB (A)	106
Hladina akustického tlaku v uších uživatele, při použití nože na trávu – viz poznámka 3	dB (A)	94

Hladina akustického tlaku v uších uživatele, při použití strunové hlavy – viz poznámka 3	dB (A)	95
<b>Rozměry produktu</b>		
Hmotnost (bez sekacího ústrojí)	kg	5,98
<p><b>Poznámka 1:</b> Uváděná data pro ekvivalentní hladinu vibrací mají typickou statistickou odchylku (standardní odchylku) 1 m/s<sup>2</sup>.</p> <p><b>Poznámka 2:</b> Emise hluku do okolního prostředí měřené jako akustický výkon (<math>L_{WA}</math>) v souladu se směrnicí 2000/14/ES. Uváděná hladina akustického výkonu pro stroj byla měřena s originálním řezacím nástavcem, který generuje nejvyšší hladinu. Rozdíl mezi garantovaným a měřeným akustickým výkonem je v tom, že garantovaný akustický výkon rovněž zahrnuje rozptyl výsledků měření a rozdíly mezi různými stroji téhož modelu podle Směrnice 2000/14/ES.</p> <p><b>Poznámka 3:</b> Uváděná data pro ekvivalentní hladinu akustického tlaku pro stroj mají typickou statistickou odchylku (standardní odchylku) 1 dB (A).</p>		

## Příslušenství

<b>129R</b>		
Schválené příslušenství	Typ	Kryt řezacího nástavce
Závitová hřídel (M10L)		
Strunová hlava	T25 (Ø 2,0–2,4 mm)	580 44 66-06
	R25 (Ø 2,0–2,4 mm)	
Nůž na trávu	Grass 255-4 (Ø 250)	580 44 66-06

# Prohlášení o shodě

## Prohlášení o shodě EU

My, společnost Husqvarna AB, SE561 82 Huskvarna,  
Švédsko, tel: +46-36-146500, zcela zodpovědně  
prohlašujeme, že výrobek:

<b>Popis</b>	<b>Benzinový vyžinač / křovinořez</b>
<b>Značka</b>	Husqvarna
<b>Platforma / typ / model</b>	Platforma A05328CBHV, představující model 129R
<b>Identifikace</b>	Výrobní číslo od roku 2022 a dále

je zcela ve shodě s následujícími směrnici a předpisy  
EU:

<b>Nařízení</b>	<b>Popis</b>
2006/42/ES	„o strojních zařízeních“
2014/30/EU	„o elektromagnetické kompatibilitě“
2000/14/ES	„o venkovním hluku“
2011/65/EU	„o omezení používání některých nebezpečných látek“

Platí následující harmonizované normy anebo technické  
specifikace:

EN ISO 12100:2010, EN ISO 11806-1:2011, CISPR  
12:2007+A1:2009+A1:2009, ISO 14982:2009, EN IEC  
63000:2018

V souladu s přílohou V jsou deklarované úrovně hluku:

Naměřená hladina akustického výkonu: 106 dB(A)

Garantovaná hladina akustického výkonu: 115 dB(A)

Společnost TÜV Rheinland N.A. provedla jménem  
společnosti Husqvarna AB dobrovolnou zkoušku  
zaručující certifikát AM72140165.01 o shodě podle  
Směrnice Evropské rady 2006/42/EC pro strojní  
zařízení.

Certifikát se vztahuje na všechny výrobní závody  
a země původu uvedené na produktu.

Dodaný benzinový vyžinač trávy / křovinořez je shodný  
s exemplářem, který prošel zkouškou.

Jménem společnosti Husqvarna AB, SE 561 82  
Huskvarna, ŠVÉDSKO, 2022-05-13

Claes Losdal, manažer výzkumu a vývoje, Husqvarna  
AB

Osoba odpovědná za technickou dokumentaci



---

## Indhold

---

Indledning.....	56	Tekniske data.....	65
Sikkerhed.....	57	Tilbehør.....	66
Montering.....	60	Overensstemmelseserklæring.....	67
Drift.....	61	Appendix .....	357
Vedligeholdelse.....	63		

---

## Indledning

---

### Brugervejledning

Det oprindelige sprog i denne brugervejledning er engelsk. Brugervejledninger på andre sprog er oversættelser fra engelsk.

### Oversigt

(Fig. 1)

1. Trimmerhoved
2. Påfyldningsdæksel til smøremiddel
3. Vinkelgear
4. Beskyttelse til skæreudstyr
5. Aksel
6. Gasregulering
7. Stopkontakt
8. Gasreguleringslås
9. Styr
10. Selebeslag
11. Tændhætte, tændrør
12. Starterhus
13. Startrebets håndgreb
14. Brændstoftank
15. Luffilterlås
16. Spædepumpe
17. Chokerhåndtag
18. Håndtagsjustering
19. Gaskabel
20. Knap til hurtig tomgang
21. Brugervejledning
22. Klinge
23. Medbringerhjul
24. Transportbeskyttelse

Brug godkendt høreværn. Brug godkendt øjenværn.

(Fig. 5)

Brug godkendte beskyttelseshandsker.

(Fig. 6)

Brug beskyttelsessko/støvler.

(Fig. 7)

Produktet kan forårsage, at genstande slynges ud, hvilket kan forårsage skader på øjnene.

(Fig. 8)

Produktet kan forårsage, at genstande slynges ud, hvilket kan forårsage skader på øjnene.

(Fig. 9)

Maks. hastighed på udgående aksel.

(Fig. 10)

Sikker afstand

(Fig. 11)

Pas på kickback.

(Fig. 12)

Sørg for, at langt hår sættes, så det er over skuldrene.

(Fig. 13)

Pilene viser grænserne for håndtagets position.

(Fig. 14)

Mærkat vedrørende emission af støj til omgivelserne i henhold til direktiver og regulativer i EU og Storbritannien og New South Wales' lovgivning om Beskyttelse af miljøet (støjbegrensning) forordning 2017. Produktets garanterede lydtekniske niveau er angivet i *Tekniske data på side 65* og på mærkaten.

(Fig. 15)

Produktet er i overensstemmelse med gældende EF-direktiver.

### Symboler på produktet

(Fig. 2)      **ADVARSEL:** Skødesløs eller forkert brug kan resultere i alvorlig skade eller dødsfald hos operatøren eller andre.

(Fig. 3)      Læs denne vejledning.

(Fig. 4)      Brug en beskyttelseshjelm på steder, hvor du kan få genstande i hovedet.

(Fig. 16) Dette produkt er i overensstemmelse med gældende UK-bestemmelser.

**Bemærk:** Andre symboler/mærkater på produktet henviser til certificeringskrav i andre handelsområder.

## Euro V-emissioner



**ADVARSEL:** Ved manipulation af motoren bortfalder EU-typegodkendelsen af dette produkt.

## Produktansvar

Som nævnt i produktansvarsbestemmelserne hæfter vi ikke for skader forårsaget af vores produkt, hvis:

- produktet er forkert repareret.
- produktet er repareret med dele, der ikke er fra producenten eller ikke er godkendt af producenten
- produktet har tilbehør, der ikke er fra producenten eller ikke er godkendt af producenten.
- produktet ikke er repareret på et godkendt servicecenter eller af en godkendt myndighed.

## Sikkerhed

### Sikkerhedsdefinitioner

Definitionerne nedenfor angiver alvorligheden for hvert enkelt signalord.



**ADVARSEL:** Skade på personer.



**BEMÆRK:** Beskadigelse af produktet.

**Bemærk:** Disse oplysninger gør det lettere at bruge produktet.

### Generelle sikkerhedsinstruktioner



**ADVARSEL:** Læs følgende advarselsinstruktioner, inden du bruger produktet.

- Brug produktet korrekt. Forkert brug kan medføre personskader eller dødsfald. Brug kun produktet til de opgaver, der angives i denne vejledning. Brug ikke produktet til andre opgaver.
- Følg instruktionerne i denne vejledning. Overhold sikkerhedssymboler og sikkerhedsinstruktioner. Hvis operatøren ikke følger vejledningen og symbolerne, kan det medføre personskader, beskadigelse eller dødsfald.
- Smid ikke denne vejledning ud. Brug vejledningen til at samle, betjene og vedligeholde dit produkt. Brug vejledningen til korrekt montering af udstyr og tilbehør. Brug kun godkendt udstyr og tilbehør.
- Brug ikke et beskadiget produkt. Overhold vedligeholdelsesskemaet. Udfør kun det vedligeholdelsesarbejde, du kan finde vejledning til i denne vejledning. Et godkendt servicecenter skal udføre alt andet vedligeholdelsesarbejde.
- Denne vejledning beskriver ikke alle situationer, der kan opstå, når du bruger produktet. Vær forsigtig og brug din sunde fornuft. Du må ikke bruge produktet eller foretage vedligeholdelse på produktet, hvis du ikke er sikker på, hvad du skal gøre. Snak med en produkteskert, forhandler, et serviceværksted eller et godkendt servicecenter for at få mere at vide.
- Fjern kablet fra tændrøret, før du samler produktet, sætter produktet til opbevaring eller foretager vedligeholdelse.
- Brug ikke produktet, hvis det er blevet ændret fra den oprindelige specifikation. Du må ikke ændre dele af produktet uden producentens godkendelse. Brug kun dele, der er godkendt af producenten. Forkert vedligeholdelse kan medføre personskader eller dødsfald.
- Indånd ikke dampe fra motoren. Langvarig indånding af motorens udstødningsskaber er sundhedsskadelig.
- Start ikke produktet indendørs eller i nærheden af brandfarligt materiale. Udstødningsskaberne er varme og kan indeholde gnister, der kan starte en brand. Utilstrækkelig luftstrøm kan forårsage personskader eller dødsfald på grund af kvælning eller kulilte.
- Motoren danner et elektromagnetisk felt, når du bruger dette produkt. Det elektromagnetiske felt kan beskadige medicinske implantater. Tal med din læge og producenten af det medicinske implantat, før du betjener produktet.
- Lad ikke børn betjene produktet. Lad ikke en person uden kendskab til vejledningen betjene produktet.
- Sørg for at overvåge personer med nedsat fysisk eller mental kapacitet, der bruger produktet. En voksen skal være til stede hele tiden.
- Lås produktet inde i områder, hvor børn og uautoriserede personer ikke kan få adgang.
- Produktet kan slynge genstande ud og forårsage skader. Overhold sikkerhedsinstruktionerne for at mindske risikoen for personskader eller dødsfald.
- Du må ikke gå væk fra produktet, når motoren er tændt.
- Brugeren af produktet er ansvarlig, hvis der sker et uheld.

- Sørg for, at delene ikke er beskadigede, før du bruger produktet.
- Sørg for, at du som minimum er 15 m væk fra andre personer eller dyr, før du bruger produktet. Sørg for, at personer i det nærliggende område ved, at du bruger produktet.
- Overhold nationale eller lokale love. Visse love kan forhindre eller mindske brugen af produktet under nogle forhold.
- Brug ikke produktet, hvis du er træt eller påvirket af alkohol, narkotika eller medicin. Det kan påvirke dit syn, din opmærksomhed, din koordination eller din dømmekraft.

## Sikkerhedsinstruktioner for drift

- Sørg for, at produktet er helt samlet, før du bruger det.
- Før du begynder, skal du flytte produkter 3 m væk fra den position, hvor du påfyldte brændstoftanken. Anbring produktet på en plan overflade. Sørg for, at skæreudstyret ikke rører jorden eller andre objekter.
- Produktet kan forårsage, at genstande slynges ud, hvilket kan forårsage skader på øjnene. Anvend altid godkendt øjenværn, når du betjener produktet.
- Vær opmærksom på, at børn kan komme i nærheden af produktet, uden at du ved det, når du betjener produktet.
- Betjen ikke produktet, hvis der er personer i arbejdsområdet. Stop produktet, hvis en person går ind i arbejdsområdet.
- Sørg for, at du altid har kontrol over produktet.
- Brug ikke produktet, hvis du ikke kan få hjælp i tilfælde af en ulykke. Sørg altid for, at andre ved, at du betjener produktet, før du begynder at bruge det.
- Drej ikke med produktet, før du sikrer dig, at ingen mennesker eller dyr er i sikkerhedsområdet.
- Fjern alle uønskede materialer fra arbejdsområdet, før du går i gang. Hvis skæreudstyret rammer en genstand, kan genstanden slynges af sted og forårsage skader. Uønsket materiale kan vikle sig rundt om skæreudstyret og forårsage skader.
- Brug ikke produktet i dårligt vejr (tåge, regn, hård vind, risiko for lynnedslag eller andre vejrforhold). Farlige situationer (f.eks. glatte overflader) kan forekomme på grund af dårligt vejr.
- Sørg for, at du kan bevæge sig frit og arbejde i en stabil stilling

(Fig. 17)

- Sørg for, at du ikke kan falde, når du bruger produktet. Stå ikke skråt, når du bruger produktet.
- Hold altid produktet med to hænder. Hold produktet på højre side af kroppen.

(Fig. 18)

- Betjen produktet med skæreudstyret under bæltstedet.
- Hvis chokerhåndtaget er i chokerpositionen, når motoren starter, begynder skæreudstyret at dreje.

- Rør ikke vinkelgearet, når motoren stopper. Vinkelgearet er varmt, når motoren stopper. Varme områder kan forårsage skader.
- Stop motoren, før du flytter produktet.
- Sæt ikke produktet ned, mens motoren er tændt.
- Før du fjerner uønsket materiale fra produktet, skal du stoppe motoren og vente, indtil skæreudstyret standser. Sørg for, at skæreudstyret er stoppet, før du eller en hjælper fjerner det afskårne materiale.

## Personligt beskyttelsesudstyr



**ADVARSEL:** Læs følgende advarselsinstruktioner, inden du bruger produktet.

- Brug altid korrekt personligt beskyttelsesudstyr, når du bruger produktet. Personligt beskyttelsesudstyr fjerner ikke risikoen for skader. Personligt beskyttelsesudstyr mindsker eventuelle skader, hvis der sker et uheld.
- Anvend altid godkendt øjenværn, når du betjener produktet.
- Du må ikke betjene produktet med bare fødder eller åbne sko. Brug altid kraftige, skridsikre støvler.
- Brug kraftige, lange bukser.
- Hvis det er nødvendigt, skal du bruge godkendte beskyttelseshandsker.
- Brug en hjelm, hvis der er risiko for, at genstande kan falde ned på dit hoved.
- Brug altid godkendt hørevern, når du bruger produktet. Støj over længere perioder kan forårsage støjbetinget høretab.
- Sørg for, at du har en førstehjælpskasse i nærheden.

## Beskyttelsesanordninger på produktet

- Sørg for, at du regelmæssigt foretager vedligeholdelse af produktet.
  - Levetiden for produktet øges.
  - Risikoen for ulykker mindskes.

Lad en godkendt forhandler eller et godkendt servicecenter regelmæssigt undersøge produktet og udføre justeringer eller reparationer.

- Brug ikke et produkt, hvis beskyttelsesudstyret er beskadiget. Hvis produktet er beskadiget, skal du kontakte et godkendt servicecenter.

## Gasreguleringslås

Gasreguleringslåsen låser gasreguleringen. (Fig. 19)

Skub gasreguleringslåsen (A) for at frigøre gasreguleringen (B). Når du slipper håndtaget, går gasreguleringslåsen og gasreguleringen tilbage til deres oprindelige positioner.

1. Sørg for, at gasreguleringen (B) er låst i tomgang, når du slipper gasreguleringslåsen (A).

2. Skub gasreguleringslåsen (A), og sørg for, at den går tilbage til dens oprindelige position, når du slipper den.
3. Tryk på gasreguleringen (B), og sørg for, at den går tilbage til dens oprindelige position, når du slipper den.

Start motoren og giv fuld gas. Slip gasreguleringen, og undersøg, om skæreudstyret stopper. Hvis skæreudstyret roterer, mens gasreguleringen er i tomgang, skal du undersøge tomgangsjusteringsskruen på karburatoren.

## Stopkontakt

Start motoren. Sørg for, at motoren stopper, når stopkontakten sættes i stopposition.

(Fig. 20)

## Beskyttelse til skæreudstyr

Beskyttelsen til skæreudstyret forhindrer, at løse genstande slynges ud i retning af brugeren.

(Fig. 21)

Undersøg beskyttelsen til skæreudstyret for skader, og udskift den, hvis den er beskadiget. Brug kun godkendt beskyttelse til skæreudstyr.

## Selefrigivelsesfunktion



**ADVARSEL:** Brug ikke selen, hvis frigivelsesfunktionen er defekt. Sørg for, at selefrigivelsesfunktionen fungerer korrekt, når du justerer produktet.

- Selefrigivelsesfunktionen sidder foran på produktet.

(Fig. 22)

- Selestropperne skal altid forblive i den korrekte stilling.
- I nødstilfælde medvirker selefrigivelsesfunktionen til at frigive produktet sikkert.

## Lyddæmper

- Brug ikke motoren med en defekt lyddæmper. En defekt lyddæmper øger støjniveauet og risikoen for brand. Hav en brandslukker i nærheden.
- Undersøg regelmæssigt, om lyddæmperen er fastgjort til produktet.
- Rør ikke ved motoren eller lyddæmperen, når motoren er tændt. Rør ikke ved motoren eller lyddæmperen et stykke tid, efter at motoren stopper. Varme overflader kan medføre personskader.
- En varm lyddæmper kan forårsage brand. Vær forsigtig, hvis du bruger produktet i nærheden af brændbare væsker eller gasser.
- Rør ikke delene i lyddæmperen, hvis lyddæmperen er beskadiget. Delene kan indeholde visse kræftfremkaldende kemikalier.

## Låsemøtrik

Låsemøtrikken bruges til at låse visse typer skæreudstyr.

(Fig. 23)

Når du monterer låsemøtrikken, fastspændes den i modsat retning af skæreudstyrets driftsretning.

## Skæreudstyr



**ADVARSEL:** Læs følgende advarelsinstruktioner, inden du bruger produktet.

- Foretag regelmæssig vedligeholdelse. Lad et godkendt servicecenter regelmæssigt undersøge skæreudstyret og udføre justeringer eller reparationer.
  - Skæreudstyrets ydeevne øges.
  - Skæreudstyrets levetid øges.
  - Risikoen for ulykker mindskes.
- Brug kun godkendt beskyttelse til skæreudstyret. Se *Tilbehør på side 66*.
- Brug ikke beskadiget skæreudstyr.

## Græstrimmerhoved

- Sørg for, at du vikler græstrimmertråden stramt og jævnt rundt om tromlen for at mindske vibrationer.
- Brug kun godkendte græstrimmerhoveder og græstrimmertråde. Se *Tilbehør på side 66*.
- Brug korrekt længde græstrimmertråd. En lang græstrimmertråd bruger mere motorkraft end en kort græstrimmertråd.
- Sørg for, at kniven på beskyttelsen til skæreudstyret ikke er beskadiget.
- Læg græstrimmertråden i vand i 2 dage, før du fastgør græstrimmertråden til produktet. Dette øger græstrimmertrådens levetid.
- Se anvisningerne til skæreudstyret for korrekt indføring af line og valg af korrekt diameter for line.

## Græsklinger/græsknive

- Brug produktet med en godkendt græsklinge. Brug ikke en græsklinge uden korrekt montering af alle nødvendige dele. Sørg for, at monteringen udføres korrekt, og at der benyttes de korrekte dele. Forkert montering kan få klingens til at flyve af og forårsage skade på operatøren eller andre personer i nærheden.
- Brug beskyttelseshandsker, når du håndterer eller udfører vedligeholdelse på klingens.
- Brug sikkerhedshjelm, når du betjener et produkt med en græsklinge.
- Græsklinger og græsknive bruges til klipping af grovere græs.
- En græsklinge kan forårsage personskade, fordi den fortsætter med at rotere, efter motoren standses eller

gasreguleringen slippes. Sørg for, at græsklingen er helt holdt op med at rotere, før der udføres nogen form for vedligeholdelse.

- Stands motoren, inden du foretager arbejde på skæreudstyret. Sørg for, at skæreudstyret helt er holdt op med at rotere. Fjern kablet fra tændrøret.
- Brug kun godkendt skæreudstyr eller en korrekt filed klinge.
- Hold klingens skæretænder i god stand og med korrekt skærping.

(Fig. 24)

- Brug ikke beskadiget skæreudstyr.
- Fastgør transportbeskyttelsen på græsklingen ved transport eller opbevaring af produktet.

## Kast

- Et kast er produktets pludselige bevægelse til siden, frem eller tilbage. Et kast opstår, når græsklingen eller savklingen rammer en genstand, der ikke kan skæres. I områder, hvor det ikke er let at se det materiale, der skæres, øges risikoen for kast.
- Når der opstår et kast, er der risiko for, at produktet eller operatøren bevæger sig ud af stilling. En klinge, der bevæger sig, kan ramme omkringstående, og der er risiko for personskader.
- Hvis en klinge er bøjet, har revner, er ødelagt eller beskadiget, skal den skiftes.
- Benyt en skarp klinge. Risikoen for kast øges, når en kniv ikke er skarp.

## Brændstofsikkerhed

- Start ikke produktet, hvis der er brændstof eller motorolie på produktet. Fjern uønsket brændstof/olie og lad produktet tørre. Fjern uønsket brændstof fra produktet.
- Hvis du får brændstof på dit tøj, skal du skifte tøj med det samme.
- Undgå at få brændstof på kroppen, da det kan forårsage personskader. Hvis du får brændstof på kroppen, skal du bruge sæbe og vand til at fjerne brændstoffet.
- Start ikke motoren, hvis du får olie eller brændstof på produktet eller på din krop.
- Start ikke produktet, hvis motoren lækker. Undersøg regelmæssigt motoren for lækager.

- Vær forsigtig med brændstof. Brændstof er letantændeligt og dampe er eksplosive og kan medføre personskader eller dødsfald.
- Undgå at indånde brændstoffordampene, da det kan forårsage personskader. Sørg for, at der er tilstrækkelig luftstrøm.
- Ryg ikke i nærheden af brændstof eller motor.
- Anbring ikke varme genstande i nærheden af brændstof eller motor.
- Fyld ikke brændstof på, når motoren er tændt.
- Sørg for, at motoren er afkølet, inden du fylder brændstof på.
- Før du fylder brændstof på, skal du åbne brændstofftankens dæksel langsomt og forsigtigt udløse trykket.
- Fyld ikke brændstof på motoren i et indendørs område. Utilstrækkelig med luftstrøm kan forårsage personskader eller dødsfald på grund af kvælning eller kulilte.
- Spænd dækslet på brændstofftanken omhyggeligt, ellers kan der opstå brand.
- Flyt produktet minimum 3 m fra det sted, hvor du fyldte tanken, før du starter det.
- Fyld ikke for meget brændstof i brændstofftanken.
- Sørg for, at der ikke er lækager, når du flytter produktet eller brændstoffdunken.
- Anbring ikke produktet eller en brændstoffdunk på steder med åben ild, gnister eller tændflammer. Sørg for, at der ikke er åben ild i opbevaringsområdet.
- Brug kun godkendte tanke, når du flytter brændstoffet eller sætter det til opbevaring.
- Tøm brændstofftanken før langtidsofopbevaring. Overhold lokal lovgivning om bortskaffelse af brændstof.
- Rengør produktet før langtidsofopbevaring.
- Fjern kablet fra tændrøret inden opbevaring for at sikre, at motoren ikke starter utilsigtet.

## Sikkerhedsinstruktioner for vedligeholdelse

- Hvis du ikke kan justere tomgangshastigheden for at stoppe skæreudstyret, skal du kontakte dit servicecenter. Du må ikke bruge produktet, før produktet er indstillet korrekt eller repareret.

---

## Montering

---



**ADVARSEL:** Læs kapitlet om sikkerhed, før du samler produktet.

### Montering af styret

1. Fjern skruen bag gashåndtaget.
2. Flyt gashåndtaget til højre side af styret. (Fig. 25)
3. Anbring hullet bag gashåndtaget ud for hullet i styret.

4. Lad skruen gå gennem hullerne. Spænd skruen.
5. Monter monteringskomponenterne mellem pilene på skaffet. Spænd dem fast med skrueerne. (Fig. 25)

### Sådan monteres selebeslag

1. Sæt det øverste selebeslag over skaffet.

**Bemærk:** Det øverste selebeslag og det nederste selebeslag skal være over pilen på skaffet.

- Sæt gaskablet ind i rillen i det nederste selebeslag. Anbring det nederste selebeslag med kablet i rillen under skaffet.
- Flugt skruenhullerne i øverste og nederste selebeslag.
- Sæt to skruer i skruenhullerne
- Spænd skruerne for at fastgøre selebeslaget.

## Sådan justeres selen



**ADVARSEL:** Produktet skal altid være sikkert fastgjort til selen. Brug ikke en defekt sele.

- Tag selen på.
- Tilslut produktet til selen.
- Juster selen for at opnå den bedste arbejdsstilling.
- Tilpas sideremmene, så vægten af produktet fordeles ligeligt på skuldrene. (Fig. 26)
- Juster selen, indtil skæreudstyret løber parallelt med jorden.
- Lad skæreudstyret berøre jorden let. Juster selebeslaget, så produktet er korrekt afbalanceret.

**Bemærk:** Hvis du bruger en græsklinge, skal den balancere ca. 10 cm /4 tommer over jorden.

## Sådan monteres klingebeskyttelse, græsklinge og græskniv



**BEMÆRK:** Brug kun godkendt beskyttelse til klinger. Se *Tilbehør på side 66*.

- Fastgør klingebeskyttelsen/skæreudstyrsbeskyttelsen (A) på akslen, og spænd den med boltene. (Fig. 27)
- Monter medbringeren (B) på den udgående aksel.
- Drej den udgående aksel rundt, indtil en af medbringerens huller passer sammen med det tilsvarende hul i gearhuset.
- Sæt unbrakonøglen (C) ind i hullet, så akslen låses.
- Anbring klinge (D), støttekop (E) og støtteflange (F) på den udgående aksel.

- Monter møtrikken (G). Tilspænd møtrikken til 35-50 Nm (26-36 ft/lb). Anbring topnøglen så tæt som muligt på klingebeskyttelsen. Møtrikken spændes ved at dreje topnøglen i modsat retning af rotationsretningen.

**Bemærk:** Venstregevind.

## Sådan monteres knive og trimmerhoveder



**ADVARSEL:** Brug kun godkendt beskyttelse til klinger. Se *Tilbehør på side 66*. En defekt beskyttelse kan forårsage personskade.



**ADVARSEL:** Hvis du benytter produktet med en græsklinge, monteres korrekt styr, klingebeskyttelse og sele først.



**ADVARSEL:** Hvis du ikke monterer klingerne korrekt, kan det medføre personskade.

- Sørg for, at den løftede del af medbringeren/støtteflangen går korrekt i indgreb med hullet i midten af knivene.
- Monter knivene. (Fig. 28)

## Sådan samler du skæreudstyret

### Sådan fastgør du beskyttelsen til skæreudstyret og trimmerhovedet (lige aksel)

- Fastgør beskyttelsen til skæreudstyret (A) på akslen med boltene (L).
- Fastgør medbringerhjulet (B) på den udgående aksel.
- Drej den udgående aksel rundt, indtil hullet i medbringerhjulet flugter med det tilsvarende hul i gearhuset.
- Sæt en lille skruetrækker (C) ind i hullet for at låse akslen. (Fig. 29)
- Drej trimmerhovedet (H) mod uret for at spænde trimmerhovedet fast på gearkassen. (Venstregevind). (Fig. 30)

## Drift



**ADVARSEL:** Læs og forstå kapitlet om sikkerhed, før du betjener produktet.

## Brændstof

### Sådan bruger du brændstof



**BEMÆRK:** Dette produkt har en totaktsmotor. Brug en blanding af benzin og totaktsmotorolie. Sørg for at anvende den

korrekte mængde olie i blandingen. Forkert forhold mellem benzin og olie kan forårsage beskadigelse af motoren.

## Benzin



**BEMÆRK:** Brug ikke benzin med et oktantal mindre end 90 RON (87 AKI). Det kan forårsage skader på produktet.



**BEMÆRK:** Brug ikke benzin med en ethanolkoncentration på mere end 10 % (E10). Det kan forårsage skader på produktet.



**BEMÆRK:** Brug ikke blyholdig benzin. Det kan forårsage skader på produktet.

- Brug altid ny blyfri benzin med et oktantal på minimum 90 RON (87 AKI) og med en ethanolkoncentration på mindre end 10 % (E10).
- Brug aldrig benzin med højere oktantal, hvis du ofte bruger produktet ved et konstant højt motoromdrejningstal.
- Brug altid en blanding af blyfri benzin og olie af god kvalitet.

## Totaktsmotorolie

- Brug kun totaktsmotorolie af høj kvalitet. Brug kun luftkølet motorolie.
- Brug ikke andre typer olie.
- Blandingsforhold 50:1 (2 %)

Benzin	Olie
1 US gal	77 ml (2,6 oz)
1 UK gal.	95 ml (3,2 oz)
5 l	100 ml (3,4 oz)

## Sådan laver du brændstofblandingen

**Bemærk:** Brug altid en ren brændstofdunk, når du blander brændstoffet.

**Bemærk:** Lav ikke en brændstofblanding til mere end 30 dage.

1. Tilføj halvdelen af benzinen.
2. Tilføj al olien.
3. Ryst brændstofblandingen for at blande indholdet.
4. Hæld resten af benzinen i.
5. Ryst brændstofblandingen for at blande indholdet.

6. Fyld brændstoftanken.

## Sådan påfylder du brændstof

- Brug altid en brændstofdunk med overløbssikring.
- Hvis der er brændstof på dunken, skal du fjerne det uønskede brændstof og lade dunken tørre.
- Sørg for, at området i nærheden af brændstofdækslet er rent.
- Ryst brændstofdunken, før du fylder brændstofblandingen i brændstoftanken.

## Sådan starter og stopper du

### Følgende undersøges før start

1. Undersøg produktet for manglende, beskadigede, løse eller slidte dele.
2. Undersøg møtrikker, skruer og bolte.
3. Undersøg klingerne.
4. Undersøg låsemøtrikken. Sørg for, at låsemøtrikken har en minimumlåsekræft på 1,5 Nm (1,1 ft lb). Tilspænd møtrikken til 35-50 Nm (26-36 ft lb).
5. Undersøg luffilteret.
6. Undersøg gasreguleringslåsen og gashåndtaget.
7. Undersøg stopkontakten.
8. Undersøg produktet for brændstoflækager.

### Sådan starter du en kold motor

1. Tryk på spædepumpen 10 gange. (Fig. 31)
2. Træk chokerhåndtaget op. (Fig. 32)
3. Hold hoveddelen af produktet på jorden med venstre hånd. (Fig. 33) Træd ikke på produktet. Træk langsomt i startsnorens håndtag, indtil du mærker modstand. Træk derefter kraftigt i startsnorens håndtag.

**Bemærk:** Træk ikke i gasreguleringen, mens du starter motoren.

4. Fortsæt med at trække i startsnorens håndtag, indtil motoren starter eller forsøger at starte. Hvis motoren starter eller forsøger at starte, skal du skubbe chokerhåndtaget ned.
5. Hvis motoren starter, skal du trykke let på gasreguleringen og lade motoren køre i 60 sekunder, så den bliver varm. Hvis motoren ikke starter, skal du trække i startsnorens håndtag, indtil motoren starter. Tryk derefter let på gasreguleringen, og lad motoren køre i 60 sekunder, så den bliver varm.



**BEMÆRK:** Træk ikke i startbetet, indtil det stopper. Slip ikke startsnoren, når den er trukket helt ud. Slip startsnoren langsomt. Hvis disse instruktioner ikke følges, kan motoren tage skade.

## Sådan starter du en varm motor

1. Tryk på spædepumpen 10 gange
2. Træk i startrebet, indtil motoren starter.

## Sådan stopper du:

- Tryk på stopkontakten for at standse motoren. (Fig. 20)

**Bemærk:** Stopkontakten vender automatisk tilbage til dens oprindelige position.

## Sådan betjener du græstrimmeren



**BEMÆRK:** Sørg for, at du sænker motoren til tomgangshastighed, hver gang du har brugt den. En længere periode med fuld gas uden belastning på motoren kan medføre skader på motoren.

**Bemærk:** Rengør dækslet på trimmerhovedet, når du fastgør en ny trimmertråd for at undgå vibrationer. Undersøge andre dele af trimmerhovedet, og rengør det, hvis det er nødvendigt.

## Sådan trimmes græsset

1. Hold trimmerhovedet lige over jorden, og hold det i vinkel. Tryk ikke trimmertråden ned i græsset. (Fig. 34)
2. Reducer længden af trimmertråden med 10-12 cm/ 4-4,75 tommers.
3. Reducer motorhastigheden for at mindske risikoen for skader på planterne.
4. Brug 80 % gas, når du klipper græs nær genstande. (Fig. 35)

## Sådan klippes græsset

1. Sørg for, at trimmertråden er parallel med underlaget, når du klipper græsset. (Fig. 36)
2. Skub ikke trimmerhovedet ned mod jorden. Det kan forårsage skader på produktet.
3. Flyt produktet fra side til side, når du slår græs. Brug fuld gas. (Fig. 37)

## Sådan ryddes græs med en græsklinge

1. Græsklinger og græsknive må ikke anvendes til træagtige stilke.
2. Til alle former for højt eller kraftigt græs anvendes en græsklinge.
3. Græs mejes ned fra side til side, hvor bevægelsen fra højre mod venstre kaldes rydningslaget, og bevægelsen fra venstre mod højre kaldes returslaget. Lad klingens venstre side (placeret mellem klokken 8 og 12) udføre skærearbejdet.
4. Hvis klingens vippe lidt mod venstre under græsrydning, samles græsset i en stribe, som gør opsamlingsarbejdet lettere, f.eks. med en rive.
5. Sørg for at arbejde rytmisk. Stå stabilt med fødderne let spredte. Ryk fremad efter returslaget, og stil dig igen stabilt.
6. Lad støttekappen hvile let mod jorden. Den bruges til at beskytte klingens mod belægning af jord.
7. Nedsæt risikoen for, at materiale vikler sig rundt om klingens ved altid at arbejde med fuld gas og undgå tidligere afskåret materiale under returslaget.
8. Stands motoren, løsn selen, og placer maskinen på jorden, inden du opsamlers det afskårne materiale.

## Vedligeholdelse



**ADVARSEL:** Læs og forstå sikkerhedskapitlet, før du rengør, reparerer eller udfører vedligeholdelse på produktet.

## Vedligeholdelsesskema

Sørg for, at du overholder vedligeholdelsesskemaet. Intervallerne er fastlagt baseret på daglig brug af produktet. Intervallerne er anderledes, hvis du ikke bruger produktet hver dag. Foretag kun vedligeholdelsesarbejde, som beskrevet i denne vejledning. Snak med et godkendt servicecenter vedrørende yderligere vedligeholdelsesarbejde, som ikke er beskrevet i denne vejledning.

### Ugentligt eftersyn

- Rengør de udvendige overflader.
- Undersøg tomgangshastigheden.

- Undersøg vinkelgearfedtet.
- Undersøg låsemøtrikken.

### Månedligt eftersyn

- Undersøg starthåndtaget og startrebet.

### Årlig vedligeholdelse

- Undersøg tændrøret.
- Rengør de udvendige overflader på karburatoren og dens tilstødende områder.
- Rengør kølesystemet.
- Undersøg gnistfangerskærmen.
- Undersøg brændstoffilteret.
- Undersøg brændstofslangen for skader.
- Undersøg alle kabler og tilslutninger.

### 50 timers vedligeholdelse

- Få et godkendt servicecenter til at reparere eller udskifte lyddæmperen.

## Sådan justerer du tomgangshastigheden

- Sørg for, at luftfilteret er rent og at luftfilterdækslet er fastgjort, før du justerer tomgangshastigheden.
  - Juster tomgangshastigheden med den ledige justerskrue T, som er markeret med et "T".
  - Tomgangshastigheden er korrekt, når motoren kører jævnt i alle positioner. Tomgangshastigheden skal være under den hastighed, hvor skæreudstyret begynder at rotere.
1. Drej tomgangsjusteringsskruen med uret, indtil skæreudstyret begynder at rotere. (Fig. 38)
  2. Drej tomgangsjusteringsskruen mod uret, indtil skæreudstyret stopper.

## Sådan foretager du vedligeholdelse på gnistfangerskærmen

Brug en stålbørste til at rengøre gnistfangerskærmen. (Fig. 39)

## Sådan rengøres kølesystemet

Rens delene i kølesystemet med en børste.

(Fig. 40)

Kølesystemet omfatter luftindtaget på starteren (A) og køleribberne på cylinderen (B).

## Sådan undersøger du tændrøret



**BEMÆRK:** Brug det anbefalede tændrør. Sørg for, at reservedelen er den samme som den vare, der leveres af producenten. Et forkert tændrør kan medføre skader på produktet. Sørg for, at tændrøret monteres med radiostøjdæmpning. Spørg serviceforhandleren for at få yderligere oplysninger.

1. Undersøg tændrøret hvis:
  - a) motorens effekt er lav.
  - b) motoren ikke er nem at starte.
  - c) motoren ikke fungerer korrekt i tomgangshastighed.
2. Hvis motoren ikke er nem at starte og køre, skal du undersøge tændrøret for uønskede materialer. Sådan mindsker du risikoen for uønsket materiale på tændrørets elektroder:
  - a) sørg for, at tomgangshastigheden er indstillet korrekt.
  - b) sørg for, at brændstofblandingen er korrekt.
  - c) sørg for, at luftfilteret er rent.

3. Rengør tændrøret, hvis det er snavset. Sørg for, at elektrodeafstanden er korrekt. Se *Tekniske data på side 65*. (Fig. 41)
4. Udskift tændrøret, når det er nødvendigt.

## Sådan foretager du vedligeholdelse af luftfilteret

### Rengøring af luftfilteret

1. Fjern luftfilterdækslet og luftfilteret. (Fig. 42)
2. Rens luftfilteret med varmt sæbevand. Sørg for, at luftfilteret er tørt, før du sætter det i igen.
3. Udskift luftfilteret, hvis det er for beskidt til at rengøres helt. Udskift altid et beskadiget luftfilter.
4. Hvis produktet har et skumluftfilter, skal du påføre luftfilterolie. Anvend kun luftfilterolie til et skumfilter. Anvend ikke olie i et filfilter.

### Sådan påfører du luftfilterolie i et luftfilter



**BEMÆRK:** Brug altid særlig luftfilterolie til skumluftfiltre. Brug ikke andre typer olie.



**ADVARSEL:** Undgå at få olie på din krop.

1. Fjern luftfilterdækslet og luftfilteret. (Fig. 43)
2. Anbring luftfilteret i en plastpose.
3. Anbring luftfilterolien i plastposen. (Fig. 44)
4. Skub til plastposen for at sikre, at olien er påført jævnt på luftfilteret.
5. Tryk på luftfilteret, mens det er i posen, for at fjerne luftfilterolie, der ikke skal bruges. Tag luftfilteret ud af posen.
6. Sæt luftfilteret i.

## Sådan påfører du fedt på vinkelgearet

Sørg for, at vinkelgearet er fyldt 3/4 op med vinkelgearfedt.

(Fig. 45)

## Sådan afmonteres låsemøtrikken



**BEMÆRK:** Udskift låsemøtrikken, når du har brugt den ca. 10 gange.

1. Afmonter låsemøtrikken i samme retning som skæreudstyret roterer. (Fig. 46)

**Bemærk:** Låsemøtrikken har venstregevind.

- Kontroller, at du ikke kan dreje låsemøtrikkens nylonforing med hænderne. Nylonforingen skal yde en minimal modstand på 1,5 Nm (1,1 ft lb).
- Spænd låsemøtrikken med topnøglen.

## Sådan files græsknive og græsklinger

- Fil græsknive og græsklinger med en flad fil.
- Fil alle ægge på græsknive og -klinger lige meget for at bevare balancen. (Fig. 24)

## Tekniske data

	enhed	129R A05328CBHV
<b>Motorspecifikationer</b>		
Cylindervolumen	cm <sup>3</sup>	27,6
Elektrodeafstand	mm	0,5
Brændstoftankvolumen	cm <sup>3</sup>	343
Tomgangshastighed	min <sup>-1</sup>	2800-3200
Maksimalt omdrejningstal	min <sup>-1</sup>	8000
Udgangseffekt	kW	0,85
Tændrør		Husqvarna HQT-4
Maksimal rotation på udgående aksel	min <sup>-1</sup>	7200
Emissionsholdbarhedstid	t	125
<b>Støj- og vibrationsoplysninger</b>		
Ækvivalent vibrationsniveau (ahv, eq), udstyret med græssaks, venstre håndtag – se note 1	m/s <sup>2</sup>	8,43
Ækvivalent vibrationsniveau (ahv, eq), udstyret med græssaks, højre håndtag – se note 1	m/s <sup>2</sup>	8,34
Ækvivalent vibrationsniveau (ahv, eq), udstyret med trimmerhoved, venstre håndtag – se note 1	m/s <sup>2</sup>	8,43
Ækvivalent vibrationsniveau (ahv, eq), udstyret med trimmerhoved, højre håndtag – se note 1	m/s <sup>2</sup>	8,56
Støjniveau, garanteret (L <sub>V(A)</sub> ) – se note 2	dB(A)	114
Støjniveau, målt – se note 2	dB(A)	106
Lydtryksniveau ved operatørens øre, udstyret med græssaks – se note 3	dB(A)	94
Lydtryksniveau ved operatørens øre, udstyret med trimmerhoved – se note 3	dB(A)	95
<b>Produktmål</b>		
Vægt (uden skæreudstyr)	kg	5,98

**Note 1:** Rapporterede data for ækvivalent vibrationsniveau har en typisk statistisk spredning (standardafvigelse) på 1 m/s<sup>2</sup>.

**Note 2:** Støjemissioner til omgivelserne målt som lydeffekt ( $L_{WA}$ ) i henhold til EF-direktiv 2000/14/EF. Rapporteret lydeffektniveau for maskinen er målt med det originale skæreudstyr, der giver det højeste niveau. Forskellen mellem garanteret og målt lydeffekt er, at den garanterede lydeffekt også omfatter spredning i måleresultatet og variationerne mellem forskellige maskiner af samme model i henhold til direktivet 2000/14/EF.

**Note 3:** Rapporterede data for ækvivalent lydtryksniveau for maskinen har en typisk statistisk spredning (standardafvigelse) på 1 dB (A).

---

## Tilbehør

---

129R		
Godkendt tilbehør	Type	Skæreudstyrsskærm
Gevindaksel (M10L)		
Trimmerhoved	T25 (Ø 2,0-2,4 mm)	580 44 66-06
	R25 (Ø 2,0-2,4 mm)	
Græssaks	Græs 255-4 (Ø 250)	580 44 66-06

# Overensstemmelseserklæring

## EU-overensstemmelseserklæring

Vi, Husqvarna AB, SE 561 82 Huskvarna, Sverige,  
tlf.: +46-36-146500 erklærer under eneansvar, at det  
pågældende produkt:

<b>Beskrivelse</b>	<b>Benzingræstrimmer/buskrydder</b>
<b>Varemærke</b>	Husqvarna
<b>Platform / type / model</b>	Platform A05328CBHV, repræsenterer model 129R
<b>Identifikation</b>	Serienumre fra 2022 og fremefter

overholder følgende EU-direktiver og bestemmelser:

<b>Regulativ</b>	<b>Beskrivelse</b>
2006/42/EF	"vedrørende maskiner"
2014/30/EU	"vedrørende elektromagnetisk kompatibilitet"
2000/14/EF	"vedrørende udendørs støj"
2011/65/EU	"begrænsning af anvendelsen af visse farlige stoffer"

Harmoniserede standarder og/eller tekniske  
specifikationer anvendt er følgende:

EN ISO 12100:2010, EN ISO 11806-1:2011, CISPR  
12:2007+A1:2009+A1:2009, ISO 14982:2009, EN IEC  
63000:2018

I overensstemmelse med bilag V er de erklærede  
værdier for lyd:

Målt støjniveau: 106 dB(A)

Garanteret støjniveau: 115 dB(A)

TUV Rheinland N.A. har udført en frivillig afprøvning  
på vegne af Husqvarna AB med opnåelse af  
AM72140165.01 - overensstemmelsesattest iht. Rådets  
2006/42/EC maskindirektiv .

Attesten gælder for alle produktionssteder og  
oprindelseslande, som angivet på produktet.

Den leverede benzingræstrimmer/buskrydder stemmer  
overens med det eksemplar, der har gennemgået  
afprøvningen.

På vegne af Husqvarna AB, SE 561 82 Huskvarna,  
SVERIGE, 2022-05-13

Claes Losdal, R&D Manager, Husqvarna AB

Ansvarlig for teknisk dokumentation



---

# Inhalt

---

Einleitung.....	68	Technische Daten.....	78
Sicherheit.....	69	Zubehör.....	79
Montage.....	73	Konformitätserklärung.....	80
Betrieb.....	74	Anhang .....	357
Wartung.....	76		

---

## Einleitung

---

### Bedienungsanleitung

Die Ausgangssprache dieser Betriebsanleitung ist Englisch. Bedienungsanleitungen in anderen Sprachen sind Übersetzungen aus dem Englischen.

### Übersicht

(Abb. 1)

1. Trimmerkopf
2. Einfüllöffnung für Fett
3. Winkelgetriebe
4. Schutz für die Schneidaustrüstung
5. Führungsrohr
6. Gashebel
7. Stoppschalter
8. Gashebelsperre
9. Lenker
10. Gurthalter
11. Zündkappe, Zündkerze
12. Startvorrichtunggehäuse
13. Startseilgriff
14. Kraftstofftank
15. Luftfilterdeckel
16. Kraftstoffpumpe
17. Choke-Hebel
18. Handgriffeinstellung
19. Gashebelkabel
20. Taste für Leerlaufanhebung
21. Bedienungsanweisung
22. Klinge
23. Mitnehmer
24. Transportschutz

(Abb. 4)

Tragen Sie dort, wo Gegenstände auf Sie fallen können, einen Schutzhelm. Tragen Sie einen zugelassenen Gehörschutz. Tragen Sie einen zugelassenen Augenschutz.

(Abb. 5)

Tragen Sie zugelassene Schutzhandschuhe.

(Abb. 6)

Tragen Sie Schutzschuhe/Schutzstiefel.

(Abb. 7)

Das Gerät kann Objekte umherschleudern und Augenverletzungen verursachen.

(Abb. 8)

Das Gerät kann Objekte umherschleudern und Augenverletzungen verursachen.

(Abb. 9)

Max. Drehzahl der Abtriebswelle.

(Abb. 10)

Sicherheitsabstand

(Abb. 11)

Achten Sie auf den Klingestoß.

(Abb. 12)

Achten Sie darauf, langes Haar über den Schultern zusammenzubinden.

(Abb. 13)

Die Pfeile zeigen die Grenzwerte für die Position des Griffs.

(Abb. 14)

Etikett mit Geräuschemission gemäß EU- und UK-Richtlinien und Verordnungen sowie der australischen „Protection of the Environment Operations (Noise Control) Regulation 2017“ (Umweltschutz-/Lärmschutzbestimmung) von New South Wales. Der garantierte Schalleistungspegel des Geräts ist unter *Technische Daten auf Seite 78* und auf dem Etikett angegeben.

### Symbole auf dem Gerät

(Abb. 2)

WARNUNG: Bei nachlässiger oder nicht ordnungsgemäßer Bedienung kann es zu schweren Verletzungen oder zum Tode des Bedieners oder anderer Personen kommen.

(Abb. 3)

Lesen Sie diese Bedienungsanleitung.

(Abb. 15) Dieses Gerät entspricht den geltenden EG-Richtlinien.

(Abb. 16) Dieses Gerät entspricht den geltenden UK-Richtlinien.

---

**Hinweis:** Weitere Symbole/Aufkleber auf dem Gerät beziehen sich auf die Zertifizierungsanforderungen für andere kommerzielle Bereiche.

---

## Emissionen nach Euro V



**WARNUNG:** Bei jeglichen Manipulationen des Motors erlischt die EU-Typgenehmigung für dieses Produkt.

---

---

## Sicherheit

---

### Sicherheitsdefinitionen

Die nachstehenden Definitionen geben den Schweregrad für jedes Signalwort an.



**WARNUNG:** Personenschäden.



**ACHTUNG:** Schäden am Gerät.

---

**Hinweis:** Diese Informationen erleichtern die Verwendung des Geräts.

---

### Allgemeine Sicherheitshinweise



**WARNUNG:** Lesen Sie die folgenden Warnhinweise, bevor Sie das Gerät benutzen.

---

- Verwenden Sie das Gerät ordnungsgemäß. Eine falsche Verwendung kann zu schweren bis tödlichen Verletzungen führen. Verwenden Sie das Gerät nur für die in dieser Betriebsanleitung aufgeführten Arbeiten. Verwenden Sie das Gerät nicht für andere Aufgaben.
- Beachten Sie die Anweisungen in dieser Bedienungsanleitung. Beachten Sie die Symbole und die Sicherheitshinweise. Die Nichtbeachtung der Anweisungen und Symbole kann zu Verletzungen oder zum Tod führen.
- Werfen Sie diese Bedienungsanleitung nicht weg. Verwenden Sie die Anweisungen für das Zusammensetzen und den Betrieb, und halten Sie Ihr Gerät in gutem Zustand. Befolgen Sie die Anweisungen für die korrekte Installation

## Produkthaftung

Im Sinne der Produkthaftungsgesetze übernehmen wir keine Haftung für Schäden, die unser Gerät verursacht, wenn...

- das Gerät nicht ordnungsgemäß repariert wird.
- das Gerät mit Teilen repariert wird, die nicht vom Hersteller stammen oder nicht vom Hersteller zugelassen sind.
- ein Zubehörteil mit dem Gerät verwendet wird, das nicht vom Hersteller stammt oder nicht vom Hersteller zugelassen ist.
- das Gerät nicht bei einem zugelassenen Service Center oder von einem zugelassenen Fachmann repariert wird.

von Anbaugeräten und Zubehörteilen. Verwenden Sie ausschließlich zugelassene Anbaugeräte und Zubehörteile.

- Verwenden Sie das Gerät nicht, wenn es beschädigt ist. Halten Sie sich an den Wartungsplan. Führen Sie nur diejenigen Wartungsarbeiten aus, die Sie in den Anweisungen in dieser Bedienungsanleitung finden. Alle sonstigen Wartungsarbeiten müssen von einer autorisierten Servicewerkstatt durchgeführt werden.
- Diese Bedienungsanleitung kann nicht alle Situationen abdecken, die bei der Verwendung des Geräts auftreten können. Seien Sie immer vorsichtig und arbeiten Sie mit gesundem Menschenverstand. Führen Sie keine Arbeiten mit dem Gerät oder Wartungen am Gerät durch, wenn Sie sich in einer Situation unsicher sind. Wenden Sie sich an einen Produktfachmann, Ihren Fachhändler, Ihren Service Vertreter oder das autorisierte Service Center für weitere Informationen.
- Ziehen Sie den Zündkerzenstecker ab, bevor Sie das Gerät zusammenbauen, einlagern oder warten.
- Verwenden Sie das Gerät nicht, wenn es nicht mehr der ursprünglichen Spezifikation entspricht. Ändern Sie kein Teil des Geräts ohne Genehmigung des Herstellers. Verwenden Sie nur Teile, die vom Gerätehersteller zugelassen sind. Eine falsche Wartung kann zu schweren bis tödlichen Verletzungen führen.
- Atmen Sie die Abgase des Motors nicht ein. Das Einatmen der Motorabgase über längere Zeit kann eine Gefahr für die Gesundheit darstellen.
- Das Gerät sollte nicht im Innenbereich oder in der Nähe von feuergefährlichen Stoffen gestartet werden. Die Abgase sind heiß und können Funken erzeugen, die einen Brand verursachen können. Eine mangelhafte Luftzirkulation kann zu schweren oder tödlichen Verletzungen durch Ersticken oder eine Kohlenmonoxidvergiftung führen.
- Wenn Sie das Gerät nutzen, erzeugt der Motor ein elektromagnetisches Feld. Das elektromagnetische

Feld kann medizinische Implantate beschädigen. Sprechen Sie vor der Inbetriebnahme des Geräts mit Ihrem Arzt und dem Hersteller des medizinischen Implantats.

- Lassen Sie nicht zu, dass Kinder das Gerät verwenden. Erlauben Sie nicht, dass Personen ohne Kenntnis der Anweisungen das Gerät bedienen.
- Stellen Sie sicher, dass Personen mit verminderter physischer oder psychischer Leistungsfähigkeit dieses Gerät nicht unbeobachtet verwenden. Es muss immer ein verantwortlicher Erwachsener anwesend sein.
- Verschließen Sie das Gerät in einem Bereich, zum dem Kinder und nicht autorisierte Personen keinen Zugang haben.
- Das Gerät kann Objekte auswerfen und Verletzungen verursachen. Beachten Sie die Sicherheitshinweise, um das Risiko von Verletzungen oder Tod zu verringern.
- Entfernen Sie sich nicht vom Gerät, wenn der Motor eingeschaltet ist.
- Der Bediener des Geräts trägt bei einem Unfall die Verantwortung.
- Überprüfen Sie vor dem Gebrauch das Gerät auf schadhafte Teile.
- Achten Sie vor dem Gebrauch des Geräts darauf, einen Mindestabstand von 15 m von anderen Personen oder von Tieren einzuhalten. Stellen Sie sicher, dass Personen im angrenzenden Bereich wissen, dass Sie das Gerät benutzen.
- Halten Sie sich an nationale und lokale gesetzliche Bestimmungen. Diese können den Betrieb des Geräts unter bestimmten Bedingungen verhindern oder einschränken.
- Verwenden Sie das Gerät nicht, wenn Sie müde sind oder unter Einfluss von Alkohol, Drogen oder Medikamenten stehen, die Ihre Sehkraft, Aufmerksamkeit, Körperkontrolle oder Ihr Urteilsvermögen beeinträchtigen könnten.

## Sicherheitshinweise für den Betrieb

- Stellen Sie sicher, dass das Gerät vollständig zusammengebaut ist, bevor Sie es verwenden.
- Stellen Sie das Gerät vor dem Einschalten in einem Abstand von mindestens 3 m von der Stelle ab, wo Sie zuvor den Kraftstofftank gefüllt haben. Stellen Sie das Gerät auf einer ebenen Oberfläche ab. Stellen Sie sicher, dass die Schneidausrüstung nicht den Boden oder ein anderes Objekt berührt.
- Das Gerät kann Objekte umherschleudern und Augenverletzungen verursachen. Tragen Sie immer einen zugelassenen Augenschutz, wenn Sie mit dem Gerät arbeiten.
- Achten Sie darauf, dass sich während der Arbeiten kein Kind unbemerkt dem Gerät nähert.
- Benutzen Sie das Gerät nicht, wenn sich Personen im Arbeitsbereich befinden. Halten Sie das Gerät an, wenn eine Person den Arbeitsbereich betritt.

- Stellen Sie sicher, dass Sie immer die Kontrolle über das Gerät behalten.
- Verwenden Sie das Gerät nicht, wenn Sie bei einem Unfall keine Hilfe holen können. Vergewissern Sie sich immer, dass Dritte von Ihren Arbeiten wissen, bevor Sie das Gerät in Betrieb nehmen.
- Schauen Sie sich immer nach Personen und Tieren im Sicherheitsbereich um, bevor Sie sich mit dem Gerät herumdrehen.
- Entfernen Sie alle unerwünschten Materialien aus dem Arbeitsbereich, bevor Sie beginnen. Wenn die Schneidausrüstung gegen ein Objekt stößt, kann das Objekt umherschleudert werden und Verletzungen oder Schäden verursachen. Unerwünschtes Material kann sich um die Schneidausrüstung wickeln und Schäden verursachen.
- Verwenden Sie das Gerät nicht bei schlechtem Wetter (Nebel, Regen oder starke Winde, Gewittergefahr oder sonstigen Schlechtwetterbedingungen). Bei schlechtem Wetter könnten sich gefährliche Bedingungen (z. B. rutschige Bodenflächen) einstellen.
- Stellen Sie sicher, dass Sie sich beim Arbeiten frei bewegen und stabil stehen können.

(Abb. 17)

- Vermeiden Sie Situationen, in denen Sie fallen könnten, wenn Sie mit dem Gerät arbeiten. Neigen Sie sich nicht bei der Arbeit mit dem Gerät.
- Halten Sie das Gerät immer mit beiden Händen fest. Halten Sie das Gerät auf der rechten Seite des Körpers.

(Abb. 18)

- Betreiben Sie das Gerät mit der Schneidausrüstung unter Hüfthöhe.
- Wenn sich beim Motorstart der Choke in der Choke-Stellung befindet, beginnt sich die Schneidausrüstung zu drehen.
- Berühren Sie das Winkelgetriebe nicht direkt nach dem Abstellen des Motors. Das Winkelgetriebe ist nach dem Abstellen des Motors noch heiß. Heiße Stellen können zu Verletzungen führen.
- Stellen Sie den Motor ab, bevor Sie das Gerät transportieren.
- Legen Sie das Gerät auf keinen Fall ab, solange der Motor läuft.
- Stellen Sie vor dem Entfernen unerwünschter Materialien den Motor ab und warten Sie, bis die Schneidausrüstung stillsteht. Lassen Sie die Schneidausrüstung anhalten, bevor Sie oder ein Helfer das geschnittene Material entfernen.

## Persönliche Schutzausrüstung



**WARNUNG:** Lesen Sie die folgenden Warnhinweise, bevor Sie das Gerät benutzen.

- Verwenden Sie immer geeignete persönliche Schutzausrüstung bei der Benutzung des Geräts. Das Tragen persönlicher Schutzausrüstung schließt das Risiko von Verletzungen nicht aus. Das Tragen persönlicher Schutzausrüstung verringert das Ausmaß der Verletzungen bei einem Unfall.
- Tragen Sie immer einen zugelassenen Augenschutz beim Arbeiten mit dem Gerät.
- Arbeiten Sie mit dem Gerät nicht barfuß oder mit offenen Schuhen. Tragen Sie stets robuste und rutschfeste Schuhe.
- Tragen Sie schwere, lange Hosen.
- Tragen Sie bei Bedarf auch zugelassene Schutzhandschuhe.
- Tragen Sie einen Helm, wenn Ihnen Gegenstände auf den Kopf fallen könnten.
- Tragen Sie immer einen zugelassenen Gehörschutz beim Arbeiten mit dem Gerät. Lärmbelastung über einen längeren Zeitraum kann zu lärmbedingten Hörschäden führen.
- Vergewissern Sie sich, dass Sie einen Erste-Hilfe-Kasten griffbereit haben.

## Schutzvorrichtungen am Gerät

- Achten Sie darauf, das Gerät regelmäßig zu warten.
  - Dies erhöht die Lebensdauer des Geräts.
  - Die Gefahr von Unfällen sinkt.

Lassen Sie einen Vertragshändler oder ein autorisiertes Service Center das Gerät regelmäßig überprüfen, um Einstellungen oder Reparaturen vorzunehmen.

- Benutzen Sie kein Gerät mit defekten Schutzvorrichtungen. Wenn das Gerät beschädigt ist, wenden Sie sich an ein autorisiertes Service Center.

## Gashebelsperre

Die Gashebelsperre arretiert den Gashebel.

(Abb. 19)

Drücken Sie die Gashebelsperre (A), um den Gashebel (B) freizugeben. Wenn Sie den Griff loslassen, kehren Gashebelsperre und Gashebel wieder in die Ausgangsstellung zurück.

1. Stellen Sie sicher, dass der Gashebel (B) im Leerlauf arretiert ist, wenn Sie die Gashebelsperre (A) lösen.
2. Drücken Sie die Gashebelsperre (A), und kontrollieren Sie, ob sie beim Loslassen in die Ausgangsstellung zurückkehrt.
3. Drücken Sie den Gashebel (B), und kontrollieren Sie, ob er beim Loslassen in die Ausgangsstellung zurückkehrt.

Starten Sie den Motor, und geben Sie Vollgas. Lassen Sie den Gashebel los, und kontrollieren Sie, ob die Schneidausrüstung stehen bleibt. Wenn sich die Schneidausrüstung dreht, während der Gashebel auf

Leerlauf steht, überprüfen Sie die Einstellschraube für den Leerlauf am Vergaser.

## Stoppsschalter

Starten Sie den Motor. Vergewissern Sie sich, dass der Motor anhält, wenn Sie den Schalter auf die Stopp-Position stellen.

(Abb. 20)

## Schutz für die Schneidausrüstung

Die Schutzvorrichtung der Schneidausrüstung verhindert, dass ein loser Fremdkörper in Richtung des Bedieners geschleudert wird.

(Abb. 21)

Überprüfen Sie den Schutz der Schneidausrüstung auf Beschädigung und ersetzen Sie ihn gegebenenfalls. Verwenden Sie nur die zugelassene Schutzvorrichtung für die Schneidausrüstung.

## Funktion zum Lösen des Tragegurts



**WARNUNG:** Verwenden Sie den Tragegurt nicht, wenn die Funktion zum Lösen defekt ist. Stellen Sie sicher, dass die Funktion zum Lösen des Tragegurts korrekt funktioniert, wenn Sie das Gerät einstellen.

- Die Funktion zum Lösen des Tragegurts befindet sich vorn am Gerät.

(Abb. 22)

- Die Riemen des Tragegurts müssen sich stets in der richtigen Position befinden.
- Im Notfall hilft Ihnen die Funktion zum Lösen des Tragegurts dabei, sich sicher von dem Gerät zu lösen.

## Schalldämpfer

- Verwenden Sie keinen Motor mit defektem Schalldämpfer. Ein beschädigter Schalldämpfer erhöht den Geräuschpegel und die Brandgefahr. Halten Sie stets einen Feuerlöscher griffbereit.
- Überprüfen Sie regelmäßig, ob der Schalldämpfer mit dem Gerät verbunden ist.
- Berühren Sie den Motor oder den Schalldämpfer nicht, solange der Motor eingeschaltet ist. Warten Sie nach dem Abstellen des Motors eine Weile, bevor Sie den Motor oder den Schalldämpfer berühren. Heiße Oberflächen können zu Verletzungen führen.
- Ein heißer Schalldämpfer kann einen Brand verursachen. Seien Sie vorsichtig, wenn Sie das Gerät in der Nähe von entzündlichen Flüssigkeiten oder Gasen verwenden.
- Berühren Sie keine Teile im Schalldämpfer, wenn der Schalldämpfer beschädigt ist. Diese Teile können krebserregende Stoffe enthalten.

## Kontermutter

Die Kontermutter wird zum Sichern bestimmter Schneidausrüstung verwendet.

(Abb. 23)

Wenn Sie die Kontermutter montieren, ziehen Sie sie in die der Drehrichtung der Schneidausrüstung entgegengesetzte Richtung an.

## Schneidausrüstung



**WARNUNG:** Lesen Sie die folgenden Warnhinweise, bevor Sie das Gerät benutzen.

- Führen Sie die regelmäßigen Wartungen aus. Lassen Sie ein autorisiertes Service Center die Schneidausrüstung regelmäßig überprüfen, um Einstellungen oder Reparaturen vorzunehmen.
  - Dies erhöht die Leistung der Schneidausrüstung.
  - Die Lebensdauer der Schneidausrüstung steigt.
  - Die Gefahr von Unfällen sinkt.
- Verwenden Sie ausschließlich eine für die Schneidausrüstung zugelassene Schutzvorrichtung. Siehe *Zubehör auf Seite 79*.
- Verwenden Sie keine beschädigte Schneidausrüstung.

## Kopf des Rasentrimmers

- Wickeln Sie den Faden des Rasentrimmers straff und gleichmäßig um die Trommel, um Vibrationen zu vermeiden.
- Verwenden Sie nur zugelassene Rasentrimmerköpfe und Rasentrimmerfäden. Siehe *Zubehör auf Seite 79*.
- Verwenden Sie einen Rasentrimmerfaden mit korrekter Länge. Ein langer Rasentrimmerfaden verbraucht mehr Motorleistung als ein kurzer Rasentrimmerfaden.
- Achten Sie darauf, dass das Messer an der Schutzvorrichtung der Schneidausrüstung nicht beschädigt ist.
- Weichen Sie den Rasentrimmerfaden zwei Tage lang in Wasser ein, bevor Sie ihn am Gerät befestigen. Dies erhöht die Lebensdauer des Rasentrimmerfadens.
- Zum korrekten Einlegen des Fadens und zur Wahl des richtigen Fadendurchmessers siehe die Anweisungen für die Schneidausrüstung.

## Grasklingen und Grasmesser

- Verwenden Sie das Gerät mit einer zugelassenen Grasklinge. Verwenden Sie keine Grasklinge ohne eine korrekte Installation aller erforderlichen Teile. Stellen Sie sicher, dass die Installation abgeschlossen ist und dass die richtigen Teile verwendet werden. Eine fehlerhafte Installation kann dazu führen, dass die Klinge sich löst und schwere

Verletzungen des Bedieners oder umstehender Personen verursacht.

- Tragen Sie bei der Handhabung und bei der Wartung der Klinge Schutzhandschuhe.
- Verwenden Sie beim Bedienen eines Geräts mit Grasklinge einen Kopfschutz.
- Grasklingen und Grasmesser werden zum Mähen von grobem Gras verwendet.
- Eine Grasklinge kann zu Verletzungen führen, während sie weiter dreht, nachdem der Motor gestoppt oder der Gashebel losgelassen wurde. Stellen Sie sicher, dass die Klinge vollständig zum Stillstand gekommen ist, bevor Sie Wartungsarbeiten vornehmen.
- Stellen Sie den Motor immer ab, bevor irgendwelche Arbeiten an der Schneidausrüstung ausgeführt werden. Stellen Sie sicher, dass die Schneidausrüstung vollständig zum Stillstand gekommen ist. Ziehen Sie das Zündkerzenkabel von der Zündkerze ab.
- Verwenden Sie nur zugelassene Schneidausrüstung oder eine korrekt geschärfte Klinge.
- Sorgen Sie dafür, dass die Schneidzähne der Klinge stets gut und ordnungsgemäß geschärft sind.

(Abb. 24)

- Verwenden Sie keine beschädigte Schneidausrüstung.
- Befestigen Sie für Transport und Lagerung des Geräts den Transportschutz an der Klinge.

## Klingenstoß

- Ein Klingenstoß ist eine plötzliche Bewegung des Geräts zur Seite, nach vorn oder nach hinten. Ein Klingenstoß tritt auf, wenn die Grasklinge oder Sägeklinge auf ein Objekt trifft, das nicht geschnitten werden kann. In Bereichen, in denen das zu schneidende Material schwer zu sehen ist, ist das Risiko eines Klingenstoßes erhöht.
- Wenn ein Klingenstoß auftritt, besteht das Risiko, dass das Gerät oder der Bediener ihre Position ändern. Eine sich bewegende Klinge kann umstehende Personen treffen und Verletzungen verursachen.
- Entsorgen Sie verbogene, gerissene oder beschädigte Klingen.
- Arbeiten Sie stets mit einer gut geschärften Klinge. Die Gefahr eines Klingenstoßes nimmt zu, wenn die Klinge nicht scharf ist.

## Sicherer Umgang mit Kraftstoff

- Starten Sie das Gerät nicht, wenn sich Kraftstoff oder Öl darauf befindet. Entfernen Sie den unerwünschten Kraftstoff bzw. das Öl, und lassen Sie das Gerät trocknen. Entfernen Sie unerwünschten Kraftstoff aus dem Gerät.
- Wechseln Sie sofort die Kleidung, wenn Sie Kraftstoff darauf verschüttet haben.
- Lassen Sie keinen Kraftstoff auf Ihren Körper gelangen, denn dies kann zu Verletzungen führen.

Wenn Kraftstoff auf Ihre Haut gelangt, waschen Sie diesen mit Wasser und Seife ab.

- Starten Sie den Motor niemals, wenn Sie Öl oder Kraftstoff auf das Gerät oder auf Ihren Körper verschüttet haben.
- Starten Sie das Gerät nicht, wenn der Motor undicht ist. Überprüfen Sie den Motor regelmäßig auf Undichtigkeiten.
- Gehen Sie vorsichtig mit Kraftstoff um. Kraftstoff ist feuergefährlich, und die Dämpfe sind explosiv und können zu Verletzungen oder sogar zum Tod führen.
- Atmen Sie die Kraftstoffdämpfe nicht ein, denn sie sind gesundheitsschädigend. Achten Sie auf ausreichende Belüftung.
- Rauchen Sie nicht in der Nähe des Kraftstoffs oder des Motors.
- Stellen Sie keine heißen Gegenstände in der Nähe des Kraftstoffs oder Motors ab.
- Füllen Sie keinen Kraftstoff nach, während der Motor läuft.
- Vergewissern Sie sich, dass der Motor abgekühlt ist, bevor Sie Kraftstoff nachfüllen.
- Öffnen Sie vor dem Nachfüllen den Tankdeckel langsam, und lassen Sie den Druck vorsichtig entweichen.
- Füllen Sie keinen Kraftstoff in den Motor, wenn Sie sich in einem Innenraum befinden. Eine mangelhafte Luftzirkulation kann zu schweren oder tödlichen Verletzungen durch Erstickung oder eine Kohlenmonoxidvergiftung führen.
- Drehen Sie den Tankdeckel sorgfältig zu, da ansonsten Brandgefahr besteht.

- Stellen Sie das Gerät vor dem Einschalten in einem Abstand von mindestens 3 m von der Stelle auf, wo Sie den Tank befüllt haben.
- Überfüllen Sie den Kraftstofftank nicht.
- Stellen Sie sicher, dass kein Kraftstoff austreten kann, wenn Sie das Gerät oder den Kraftstoffbehälter transportieren.
- Bringen Sie weder das Gerät noch einen Kraftstoffbehälter in Bereiche mit offenem Feuer, Funkenbildung oder Zündflammen. Stellen Sie sicher, dass sich im Lagerbereich keine offene Feuerquelle befindet.
- Verwenden Sie nur zugelassene Behälter, wenn Sie den Kraftstoff transportieren oder einlagern.
- Leeren Sie den Kraftstofftank, bevor Sie das Gerät für längere Zeit einlagern. Entsorgen Sie den Kraftstoff an Orten, die durch die lokalen gesetzlichen Bestimmungen dafür vorgesehen sind.
- Reinigen Sie das Gerät, bevor Sie es für längere Zeit einlagern.
- Ziehen Sie das Zündkerzenkabel ab, bevor Sie das Gerät einlagern, um sicherzustellen, dass der Motor nicht unbeabsichtigt starten kann.

## Sicherheitshinweise für die Wartung

- Wenden Sie sich an Ihr Service Center, wenn Sie die Schneidausrüstung nicht durch die Einstellung der Leerlaufdrehzahl stoppen können. Sie dürfen das Gerät nicht einsetzen, bis es korrekt eingestellt oder repariert wurde.

---

## Montage

---



**WARNUNG:** Lesen Sie vor dem Zusammensetzen des Geräts das Kapitel über Sicherheit.

### So montieren Sie den Lenker

1. Entfernen Sie die Schraube hinter dem Gashandgriff.
2. Bewegen Sie den Gashandgriff auf die rechte Seite des Lenkers. (Abb. 25)
3. Richten Sie das Loch hinter dem Gashandgriff am Loch im Lenker aus.
4. Schieben Sie die Schraube durch die Löcher. Ziehen Sie die Schraube an.
5. Montieren Sie die Befestigungsteile zwischen den Pfeilen auf dem Führungsrohr. Ziehen Sie die Schrauben an. (Abb. 25)

### So montieren Sie den Gurthalter

1. Positionieren Sie den oberen Gurthalter oberhalb der Welle.

**Hinweis:** Der obere Gurthalter und der untere Gurthalter müssen sich oberhalb des Pfeils auf dem Führungsrohr befinden.

2. Setzen Sie das Gashebelkabel in die untere Nut des Gurthalters ein. Positionieren Sie den unteren Gurthalter mit dem Kabel in der Nut unterhalb des Führungsrohrs.
3. Richten Sie die oberen und unteren Schraubenlöcher des Gurthalters aneinander aus.
4. Setzen Sie zwei Schrauben in die Schraubenlöcher ein.
5. Ziehen Sie die Schrauben an, um den Gurthalter zu verbinden.

### So stellen Sie den Tragegurt ein



**WARNUNG:** Das Gerät muss immer sicher am Tragegurt befestigt sein. Verwenden Sie den Tragegurt nicht, wenn er defekt ist.

1. Den Tragegurt anlegen.
2. Verbinden Sie das Gerät mit dem Tragegurt.
3. Stellen Sie den Tragegurt auf die optimale Arbeitsstellung ein.
4. Stellen Sie den Seitenriemen so ein, dass das Gewicht des Geräts gleichmäßig auf Ihren Schultern verteilt ist. (Abb. 26)
5. Stellen Sie den Tragegurt so ein, dass die Schneidausrüstung parallel zum Boden hängt.
6. Die Schneidausrüstung leicht auf dem Boden aufliegen lassen. Stellen Sie den Tragegurthalter ein, um das Gerät korrekt auszubalancieren.

**Hinweis:** Wenn Sie eine Grasklinge verwenden, muss sie sich ca. 10 cm über dem Boden befinden.

## So montieren Sie einen Klingenschutz, eine Grasklinge und ein Grasmesser



**ACHTUNG:** Verwenden Sie nur den zugelassenen Klingenschutz. Siehe *Zubehör auf Seite 79*.

1. Befestigen Sie den Klingenschutz/Schutz für die Schneidausrüstung (A) auf dem Führungsrohr und ziehen Sie die Schraube fest an. (Abb. 27)
2. Montieren Sie das Mitnehmerrad (B) an der Abtriebswelle.
3. Drehen Sie die Abtriebswelle, bis sich eines der Löcher des Mitnehmerrads mit dem entsprechenden Loch im Getriebegehäuse deckt.
4. Stecken Sie den Inbusschlüssel (C) in das Loch, um die Welle zu sperren.
5. Montieren Sie die Klinge (D), die Stützkappe (E) und den Stützflansch (F) an der Abtriebswelle.
6. Montieren Sie die Mutter (G). Ziehen Sie die Mutter mit 35-50 Nm (26-36 ft/lb) an. Halten Sie den Schaft des Schlüssels so nah wie möglich am Klingenschutz. Zum Festziehen der Mutter müssen Sie den Schlüssel in die der Drehrichtung entgegengesetzte Richtung drehen.

**Hinweis:** Linksgewinde.

## So montieren Sie Klingen und Trimmerköpfe



**WARNUNG:** Verwenden Sie nur den zugelassenen Klingenschutz. Siehe *Zubehör auf Seite 79*. Ein defekter Schutz kann Verletzungen verursachen.



**WARNUNG:** Wenn Sie das Gerät mit einer Grasklinge betreiben, montieren Sie zunächst den korrekten Lenker, Klingenschutz und Tragegurt.



**WARNUNG:** Sind die Klingen nicht richtig montiert, kann es zu Verletzungen kommen.

1. Stellen Sie sicher, dass der erhöhte Teil des Mitnehmerrads/Stützflansches korrekt in die mittlere Öffnung der Klingen greift.
2. Montieren Sie die Klingen. (Abb. 28)

## So montieren Sie die Schneidausrüstung

### So befestigen Sie die Schutzvorrichtung der Schneidausrüstung und den Trimmerkopf (gerades Führungsrohr)

1. Befestigen Sie die Schutzvorrichtung der Schneidausrüstung (A) mit der Schraube (L) am Führungsrohr.
2. Befestigen Sie den Mitnehmer (B) an der Abtriebswelle.
3. Drehen Sie die Abtriebswelle, bis sich das Loch des Mitnehmers mit dem entsprechenden Loch im Getriebegehäuse deckt.
4. Stecken Sie einen kleinen Schraubenzieher (C) in das Loch, um die Welle zu verriegeln. (Abb. 29)
5. Drehen Sie den Trimmerkopf (H) gegen den Uhrzeigersinn, um den Trimmerkopf am Getriebe zu befestigen. (Linksgewinde.) (Abb. 30)

## Betrieb



**WARNUNG:** Lesen Sie vor der Nutzung des Geräts das Kapitel über Sicherheit, und machen Sie sich damit vertraut.

### Kraftstoff

#### So verwenden Sie den Kraftstoff



**ACHTUNG:** Dieses Gerät hat einen Zweitaktmotor. Verwenden Sie eine Mischung aus Benzin und Zweitakt-Motoröl. Stellen Sie sicher, dass Sie die korrekte Menge an Öl für das Gemisch verwenden.

Ein falsches Verhältnis von Benzin und Öl kann zu Schäden am Motor führen.

## Benzin



**ACHTUNG:** Verwenden Sie kein Benzin mit einer geringeren Oktanzahl als 90 RON (87 AKI). Dadurch kann das Gerät beschädigt werden.



**ACHTUNG:** Verwenden Sie kein Benzin mit einer höheren Ethanolkonzentration als 10 % (E10). Dies kann das Gerät beschädigen.



**ACHTUNG:** Verwenden Sie kein verbleites Benzin. Dadurch kann das Gerät beschädigt werden.

- Verwenden Sie immer frisches bleifreies Benzin mit einer Oktanzahl von mindestens 90 RON (87 AKI) und einer Ethanolkonzentration unter 10 % (E10).
- Verwenden Sie Benzin mit einer höheren Oktanzahl, wenn Sie das Gerät häufig und bei kontinuierlich hoher Motordrehzahl verwenden.
- Verwenden Sie ein bleifreies Benzin/Ölgemisch von guter Qualität.

## Öl für Zweitaktmotoren

- Verwenden Sie ausschließlich qualitativ hochwertiges Zweitakt-Motoröl. Verwenden Sie nur ein luftgekühltes Motoröl.
- Verwenden Sie keine anderen Arten von Öl.
- Mischungsverhältnis 50:1 (2 %)

Benzin	Öl
1 US gal	77 ml
1 UK gal	95 ml
5 l	100 ml

## So stellen Sie das Kraftstoffgemisch her

**Hinweis:** Verwenden Sie zum Mischen der Kraftstoffs immer einen sauberen Kraftstoffbehälter.

**Hinweis:** Bereiten Sie keine größere Menge Gemisch zu, als Sie für 30 Tage benötigen.

1. Fügen Sie die Hälfte des Benzins hinzu.
2. Fügen Sie die gesamte Menge Öl hinzu.
3. Schütteln Sie das Kraftstoffgemisch, um die Anteile zu vermengen.
4. Setzen Sie die restliche Menge Benzin hinzu.

5. Schütteln Sie das Kraftstoffgemisch, um die Anteile zu vermengen.
6. Füllen Sie es in den Kraftstofftank.

## So füllen Sie Kraftstoff nach

- Verwenden Sie immer einen Kraftstoffbehälter mit einem Überfüllungsschutz.
- Wenn sich noch Kraftstoff auf dem Behälter befindet, entfernen Sie diesen und lassen Sie den Behälter trocknen.
- Stellen Sie sicher, dass der Bereich um den Tankverschluss sauber ist.
- Schütteln Sie den Kraftstoffbehälter, bevor Sie das Kraftstoffgemisch in den Kraftstofftank einfüllen.

## Starten und stoppen

### So führen Sie eine Untersuchung vor dem Start durch

1. Untersuchen Sie das Gerät auf fehlende, beschädigte, lose oder abgenutzte Teile.
2. Überprüfen Sie die Muttern, Schrauben und Bolzen.
3. Überprüfen Sie die Klängen.
4. Überprüfen Sie die Kontermutter. Stellen Sie sicher, dass die Kontermutter ein Schließmoment von mindestens 1,5 Nm hat. Ziehen Sie die Kontermutter mit 35-50 Nm an.
5. Überprüfen Sie den Luftfilter.
6. Überprüfen Sie die Gashebelsperre und den Gashebel.
7. Überprüfen Sie den Stoppschalter.
8. Untersuchen Sie das Gerät auf austretenden Kraftstoff.

### So starten Sie bei kaltem Motor

1. Drücken Sie die Kraftstoffeinspritzpumpe 10 Mal. (Abb. 31)
2. Ziehen Sie den Choke-Hebel nach oben. (Abb. 32)
3. Drücken Sie den Gerätekörper mit der linken Hand gegen den Boden. (Abb. 33) Treten Sie nicht auf das Gerät. Ziehen Sie langsam am Startseilhandgriff, bis Sie einen Widerstand spüren. Ziehen Sie dann mit Kraft am Startseil.

**Hinweis:** Betätigen Sie nicht den Gashebel, während Sie den Motor starten.

4. Ziehen Sie weiter am Startseilhandgriff, bis der Motor anspringt oder versucht zu starten. Wenn der Motor anspringt oder versucht zu starten, drücken Sie den Choke nach unten.

5. Wenn der Motor anspringt, drücken Sie den Gashebel leicht und lassen den Motor 60 Sekunden laufen lassen, damit er warm wird. Wenn der Motor nicht anspringt, ziehen Sie am Startseilgriff, bis der Motor anspringt. Drücken Sie dann leicht den Gashebel, und lassen Sie den Motor 60 Sekunden laufen, damit er warm wird.



**ACHTUNG:** Ziehen Sie das Startseil nicht bis zum Anschlag heraus. Lassen Sie das Startseil nicht los, wenn es vollständig ausgezogen ist. Lassen Sie das Startseil langsam los. Bei Nichtbeachtung dieser Anweisungen kann es zu einer Beschädigung des Motors kommen.

### So starten Sie einen warmen Motor

1. Drücken Sie die Kraftstoffeinspritzpumpe 10 Mal.
2. Ziehen Sie am Startseil, bis der Motor anspringt.

### So stoppen Sie das Gerät

- Drücken Sie den Stoppschalter, um den Motor auszustellen. (Abb. 20)

**Hinweis:** Der Stoppschalter kehrt dann automatisch wieder in seine Ausgangsstellung zurück.

### So arbeiten Sie mit dem Rasentrimmer



**ACHTUNG:** Stellen Sie sicher, dass Sie nach jedem Betrieb den Motor wieder in den Leerlauf drosseln. Wenn der Motor längere Zeit bei voller Drehzahl ohne Last läuft, kann er dadurch beschädigt werden.

**Hinweis:** Reinigen Sie die Abdeckung des Trimmerkopfes, wenn Sie einen neuen Trimmerfaden befestigen, um Schwingungen zu vermeiden. Untersuchen Sie andere Teile der Trimmerkopfes und reinigen Sie diese, falls erforderlich.

### So trimmen Sie Gras

1. Halten Sie den Trimmerkopf nah über dem Boden und neigen Sie ihn dabei etwas. Drücken Sie den Trimmerfaden nicht in das Gras. (Abb. 34)

2. Verringern Sie die Länge des Trimmerfadens um 10-12 cm.
3. Senken Sie die Motordrehzahl, um das Risiko, Pflanzen zu beschädigen, zu verringern.
4. Arbeiten Sie mit 80 % Gas, wenn Sie Gras in der Nähe von Objekten schneiden. (Abb. 35)

### So mähen Sie den Rasen

1. Stellen Sie sicher, dass der Trimmerfaden beim Schneiden parallel zum Boden läuft. (Abb. 36)
2. Drücken Sie den Trimmerkopf nicht auf den Boden. Dies kann das Gerät beschädigen.
3. Schwenken Sie das Gerät von Seite zu Seite, während Sie das Gras schneiden. Nutzen Sie die volle Geschwindigkeit. (Abb. 37)

### So schneiden Sie Gras mit einer Grasklinge frei

1. Grasklingen und Grasmesser dürfen nicht für verholzte Stämme verwendet werden.
2. Für alle Arten von hohem oder dichtem Gras wird die Grasklinge benutzt.
3. Gras wird mit einer pendelnden seitlichen Bewegung gemäht, wobei bei der Bewegung von rechts nach links gemäht wird und die Rückholbewegung von links nach rechts erfolgt. Lassen Sie die Klinge mit der linken Seite mähen (Klingenbereich zwischen 8 und 12 Uhr).
4. Wird die Klinge beim Mähen etwas nach links geneigt, bleibt der Grasschnitt in einer Bahn liegen, was das Aufsammeln z. B. durch Harken erleichtert.
5. Bemühen Sie sich, rhythmisch zu arbeiten. Mit gespreizten Beinen stehen Sie am sichersten. Gehen Sie nach der Rückholbewegung vorwärts und suchen Sie wieder einen festen Stand.
6. Stützen Sie die Stützkappe leicht auf dem Boden ab. Sie dient dazu, die Klinge vor Bodenberührung zu schützen.
7. Verringern Sie die Gefahr, dass sich Material um die Klinge wickelt, indem Sie immer mit Vollgas arbeiten und vermeiden, das geschnittene Material bei der Rückholbewegung zu berühren.
8. Stellen Sie den Motor ab, nehmen Sie den Gurt ab und legen Sie das Gerät auf den Boden, bevor Sie das Schnittgut aufsammeln.

## Wartung



**WARNUNG:** Lesen Sie vor dem Reinigen, Reparieren oder der Wartung des Geräts das Kapitel über Sicherheit, und machen Sie sich damit vertraut.

### Wartungsplan

Achten Sie darauf, den Wartungsplan einzuhalten. Die Wartungsintervalle werden anhand der täglichen Nutzung des Gerätes berechnet. Wenn Sie nicht jeden Tag mit dem Gerät arbeiten, sind die Intervalle anders. Führen Sie nur diejenigen Wartungsarbeiten aus, die Sie in den Anweisungen

in dieser Bedienungsanleitung finden. Wenden Sie sich bezüglich anderer Wartungsarbeiten, die in dieser Betriebsanleitung nicht aufgeführt sind, an ein autorisiertes Service Center.

### Wöchentliche Wartung

- Reinigen Sie die Außenflächen.
- Überprüfen Sie die Leerlaufdrehzahl.
- Überprüfen Sie die Schmierung des Winkelgetriebes.
- Überprüfen Sie die Kontermutter.

### Monatliche Wartung

- Überprüfen Sie den Starthandgriff und das Startseil.

### Jährliche Wartung

- Überprüfen Sie die Zündkerze.
- Reinigen Sie die Außenflächen des Vergasers und die angrenzenden Bereiche.
- Reinigen Sie das Kühlsystem.
- Überprüfen Sie den Funkenschutz.
- Überprüfen Sie den Kraftstofffilter.
- Untersuchen Sie den Kraftstoffschlauch auf Beschädigung.
- Kontrollieren Sie alle Kabel und Anschlüsse.

### Wartung alle 50 Stunden

- Wenden Sie sich an ein autorisiertes Service Center für die Instandsetzung oder den Austausch des Schalldämpfers.

## So stellen Sie die Leerlaufdrehzahl ein

- Stellen Sie sicher, dass der Luftfilter sauber ist und der Luftfilterdeckel befestigt wurde, bevor Sie die Leerlaufdrehzahl einstellen.
  - Stellen Sie die Leerlaufdrehzahl mit der zugehörigen Einstellschraube T ein, die mit der „T“-Markierung versehen ist.
  - Die Leerlaufdrehzahl ist richtig eingestellt, wenn der Motor in allen Stellungen gleichmäßig läuft. Die Leerlaufdrehzahl muss niedriger sein als die Geschwindigkeit, bei der sich die Schneid-ausrüstung zu drehen beginnt.
1. Drehen Sie die Einstellschraube im Uhrzeigersinn, bis die Schneid-ausrüstung sich zu drehen beginnt. (Abb. 38)
  2. Drehen Sie die Einstellschraube gegen den Uhrzeigersinn, bis die Schneid-ausrüstung stehen bleibt.

## So warten Sie den Funkenschutz

Reinigen Sie den Funkenschutz mit einer Drahtbürste. (Abb. 39)

## So reinigen Sie das Kühlsystem

Reinigen Sie die Teile des Kühlsystems mit einer Bürste.

(Abb. 40)

Das Kühlsystem beinhaltet den Lufterlass am Anlasser (A) und die Kühlrippen des Zylinders (B).

## So überprüfen Sie die Zündkerze



**ACHTUNG:** Verwenden Sie die empfohlene Zündkerze. Stellen Sie sicher, dass ein Ersatzteil mit dem vom Hersteller gelieferten Teil identisch ist. Eine falsche Zündkerze kann zu Schäden am Gerät führen. Stellen Sie sicher, dass die Zündkerze eine sog. Funkenstörung hat. Ihr Servicehändler steht Ihnen gern für weitere Informationen zur Verfügung.

1. Überprüfen Sie die Zündkerze, wenn...
  - a) der Motor zu wenig Leistung erbringt.
  - b) der Motor sich nicht leicht starten lässt.
  - c) der Motor nicht ordnungsgemäß im Leerlauf funktioniert.
2. Untersuchen Sie die Zündkerze auf unerwünschtes Material, wenn sich der Motor nicht leicht starten und betreiben lässt. So verringern Sie die Gefahr von unerwünschtem Material an den Elektroden der Zündkerze:
  - a) Vergewissern Sie sich, dass die Leerlaufdrehzahl richtig eingestellt ist.
  - b) Vergewissern Sie sich, dass das Kraftstoffgemisch korrekt ist.
  - c) Vergewissern Sie sich, dass der Luftfilter sauber ist.
3. Reinigen Sie die Zündkerze, wenn sie schmutzig ist. Stellen Sie sicher, dass der Elektrodenabstand korrekt ist. Siehe *Technische Daten auf Seite 78*. (Abb. 41)
4. Tauschen Sie die Zündkerze bei Bedarf aus.

## So warten Sie den Luftfilter

### Reinigen des Luftfilters

1. Nehmen Sie Luftfilterdeckel und Luftfilter ab. (Abb. 42)
2. Reinigen Sie den Luftfilter mit warmer Seifenlauge. Achten Sie darauf, dass der Luftfilter trocken ist, bevor Sie ihn wieder einbauen.
3. Tauschen Sie den Luftfilter aus, falls er für eine Reinigung zu stark verschmutzt ist. Tauschen Sie einen beschädigten Luftfilter unbedingt aus.

4. Wenn sich in Ihrem Gerät ein Luftfilter aus Schaumstoff befindet, tragen Sie Luftfilteröl auf. Verwenden Sie Luftfilteröl ausschließlich bei Schaumstofffiltern. Tragen Sie auf keinen Fall Öl auf einen Filzfilter auf.

### So tragen Sie Luftfilteröl auf den Luftfilter auf



**ACHTUNG:** Verwenden Sie grundsätzlich spezielles Luftfilteröl auf Schaumstoff-Luftfiltern. Verwenden Sie keine anderen Arten von Öl.



**WARNUNG:** Lassen Sie das Öl nicht auf die Haut kommen.

1. Nehmen Sie Luftfilterdeckel und Luftfilter ab. (Abb. 43)
2. Stecken Sie den Luftfilter in einen Plastikbeutel.
3. Schütten Sie das Luftfilteröl in den Plastikbeutel. (Abb. 44)
4. Drücken Sie die Plastiktüte, um sicherzustellen, dass sich das Öl gleichmäßig über den Luftfilter verteilt.
5. Drücken Sie auf den Luftfilter in dem Beutel, um überflüssiges Luftfilteröl zu entfernen. Nehmen Sie den Luftfilter aus dem Beutel.
6. Montieren Sie den Luftfilter.

### So fetten Sie das Winkelgetriebe nach

Stellen Sie sicher, dass das Winkelgetriebe zu 3/4 mit Schmiermittel gefüllt ist.

(Abb. 45)

### So entfernen Sie die Kontermutter



**ACHTUNG:** Ersetzen Sie die Kontermutter, nachdem sie ca. 10-mal verwendet wurde.

1. Entfernen Sie die Kontermutter in die Richtung, in die die Schneidrüstung dreht. (Abb. 46)

**Hinweis:** Die Kontermutter hat ein Linksgewinde.

2. Stellen Sie sicher, dass Sie die Nylonsicherung der Kontermutter nicht von Hand drehen können. Die Nylonsicherung muss einen Mindestwiderstand von 1,5 Nm aufweisen.
3. Ziehen Sie die Kontermutter mit dem Steckschlüssel an.

### So schärfen Sie Grasmesser und Grasklingen

1. Schärfen Sie Grasmesser und Grasklingen mit einer einhiebigen Flachfeile.
2. Schärfen Sie alle Kanten der Grasmesser und -klingen gleichmäßig, um das Gleichgewicht zu erhalten. (Abb. 24)

## Technische Daten

	Einheit	129R A05328CBHV
<b>Technische Daten des Motors</b>		
Hubraum	cm <sup>3</sup>	27,6
Elektrodenabstand	mm	0,5
Kraftstoffankinhalt	cm <sup>3</sup>	343
Leerlaufdrehzahl	min <sup>-1</sup>	2800 - 3200
Maximale Motorleistung	min <sup>-1</sup>	8000
Ausgangsleistung	kW	0,85
Zündkerze		Husqvarna HQT-4
Maximale Ausgangsleistung der Wellendrehung	min <sup>-1</sup>	7200

Emissions-Dauerhaltbarkeitsperiode	Std.	125
<b>Lärm- und Vibrationsdaten</b>		
Äquivalenter Vibrationspegel (ahv, eq), ausgestattet mit Grasklinge, linker Handgriff – siehe Hinweis 1	m/s <sup>2</sup>	8,43
Äquivalenter Vibrationspegel (ahv, eq), ausgestattet mit Grasklinge, rechter Handgriff – siehe Hinweis 1	m/s <sup>2</sup>	8,34
Äquivalenter Vibrationspegel (ahv, eq), ausgestattet mit Trimmerkopf, linker Handgriff – siehe Hinweis 1	m/s <sup>2</sup>	8,43
Äquivalenter Vibrationspegel (ahv, eq), ausgestattet mit Trimmerkopf, rechter Handgriff – siehe Hinweis 1	m/s <sup>2</sup>	8,56
Schalleistungspegel, garantiert (L <sub>WA</sub> ) - siehe Hinweis 2	dB(A)	114
Schalleistungspegel, gemessen - siehe Hinweis 2	dB(A)	106
Schalldruckpegel am Ohr des Bedieners, ausgestattet mit Grasklinge - siehe Hinweis 3	dB(A)	94
Schalldruckpegel am Ohr des Bedieners, ausgestattet mit Trimmerkopf - siehe Hinweis 3	dB(A)	95
<b>Geräteabmessungen</b>		
Gewicht (ohne Schneidausrüstung)	kg	5,98
<p><b>Hinweis 1:</b> Berichten zufolge liegt der äquivalente Vibrationspegel normalerweise bei einer Ausbreitungsklasse (Standardabweichung) von 1 m/s<sup>2</sup>.</p> <p><b>Hinweis 2:</b> Umweltbelastende Geräuschemissionen, gemessen als Schalleistung (L<sub>WA</sub>) gemäß EG-Richtlinie 2000/14/EG. Der aufgezeichnete Schalleistungspegel für das Gerät wurde unter Verwendung der originalen Schneidausrüstung mit dem höchsten Pegel gemessen. Der Unterschied zwischen garantiertem und gemessenem Schalleistungspegel besteht darin, dass beim garantierten Schalleistungspegel auch eine Streuung im Messergebnis und Variationen zwischen verschiedenen Geräten desselben Modells gemäß der Richtlinie 2000/14/EG berücksichtigt werden.</p> <p><b>Hinweis 3:</b> Berichten zufolge liegt der Schalldruckpegel für dieses Gerät normalerweise bei einer Ausbreitungsklasse (Standardabweichung) von 1 dB(A).</p>		

---

## Zubehör

---

<b>129R</b>		
<b>Zugelassenes Zubehör</b>	<b>Typ</b>	<b>Schutz für die Schneidausrüstung</b>
Führungsrohr mit Gewinde (M10L)		
Trimmerkopf	T25 (Ø 2,0 - 2,4 mm)	580 44 66-06
	R25 (Ø 2,0 - 2,4 mm)	
Grasklinge	Gras 255-4 (Ø 250)	580 44 66-06

# Konformitätserklärung

## EU-Konformitätserklärung

Wir, die Husqvarna AB, SE561 82 Huskvarna, Schweden, Tel.: +46-36-146500, erklären in alleiniger Verantwortung, dass das Gerät:

<b>Beschreibung</b>	<b>Benzinbetriebener Rasentrimmer/Benzinbetriebene Motorsense</b>
<b>Marke</b>	Husqvarna
<b>Plattform/Typ/Modell</b>	Plattform A05328CBHV, Modell 129R
<b>Identifizierung</b>	Seriennummer ab 2022

die folgenden EU-Richtlinien und -Verordnungen erfüllt:

<b>Verordnung</b>	<b>Beschreibung</b>
2006/42/EG	„über Maschinen“
2014/30/EG	„über elektromagnetische Verträglichkeit“
2000/14/EG	„über umweltbelastende Geräuschemissionen“
2011/65/EG	„Beschränkung der Verwendung bestimmter gefährlicher Stoffe“

Harmonisierte Normen und/oder technische Spezifikationen gelten wie folgt:

EN ISO 12100:2010, EN ISO 11806-1:2011, CISPR 12:2007+A1:2009+A1:2009, ISO 14982:2009, EN IEC 63000:2018

Gemäß Anhang V liegen die erklärten Geräuschpegelwerte bei:

Gemessener Schalleistungspegel: 106 dB(A)

Garantierter Schalleistungspegel: 115 dB(A)

TUV Rheinland N.A. führte im Auftrag von Husqvarna AB eine freiwillige Typenprüfung durch, und stellte die AM72140165.01 – Konformitätsbescheinigung nach EG-Richtlinie 2006/42/EC für Maschinen aus.

Wie auf dem Produkt angegeben, ist das Zertifikat für alle Produktionsstandorte und Ursprungsländer gültig.

Der gelieferte benzinbetriebene Trimmer/die benzinbetriebene Motorsense entspricht dem Exemplar, das der EU-Typenprüfung unterzogen wurde.

Im Auftrag von Husqvarna AB, SE 561 82 Huskvarna, SCHWEDEN, 2022-05-13

Claes Losdal, R&D Manager, Husqvarna AB

Verantwortlich für die technische Dokumentation



---

## Περιεχόμενα

---

Εισαγωγή.....	81	Τεχνικά στοιχεία.....	91
Ασφάλεια.....	82	Αξεσουάρ.....	92
Συναρμολόγηση.....	86	Δήλωση Συμμόρφωσης.....	94
Λειτουργία.....	87	Απεξα .....	357
Συντήρηση.....	90		

---

## Εισαγωγή

---

### Εγχειρίδιο χρήσης

Η αρχική γλώσσα του παρόντος εγχειριδίου χρήσης είναι τα Αγγλικά. Τα εγχειρίδια χρήσης σε άλλες γλώσσες είναι μεταφράσεις από τα Αγγλικά.

### Επισκόπηση

(Εικ. 1)

1. Κεφαλή χορτοκοπτικού
2. Τάπα πλήρωσης γράσου
3. Κωνικό γρανάζι
4. Προστατευτικό παρελκομένου κοπής
5. Άξονας
6. Σκανδάλη γκαζιού
7. Διακόπτης διακοπής λειτουργίας
8. Ασφάλεια σκανδάλης γκαζιού
9. Τιμόνι
10. Σφικτήρας εξάρτυσης
11. Καπάκι μπουζί, μπουζί
12. Περιβλήμα συστήματος εκκίνησης
13. Λαβή εκκίνησης
14. Ντεπόζιτο καυσίμου
15. Κάλυμμα φίλτρου αέρα
16. Φούσκα πλήρωσης
17. Χειριστήριο τσok
18. Ρύθμιση λαβής
19. Καλώδιο γκαζιού
20. Κουμπί γρήγορου ρελαντί
21. Εγχειρίδιο χρήσης
22. Λεπίδα
23. Δίσκος μετάδοσης
24. Προστατευτικό μεταφοράς

πέσουν αντικείμενα επάνω σας.

Χρησιμοποιείτε εγκεκριμένη προστασία ακοής. Χρησιμοποιείτε εγκεκριμένη προστασία ματιών.

(Εικ. 5) Χρησιμοποιείτε εγκεκριμένα προστατευτικά γάντια.

(Εικ. 6) Να χρησιμοποιείτε προστατευτικά παπούτσια/προστατευτικές μπότες.

(Εικ. 7) Το προϊόν μπορεί να προκαλέσει την εκτίναξη αντικειμένων, τα οποία μπορούν να προκαλέσουν ζημιά στα μάτια.

(Εικ. 8) Το προϊόν μπορεί να προκαλέσει την εκτίναξη αντικειμένων, τα οποία μπορούν να προκαλέσουν ζημιά στα μάτια.

(Εικ. 9) Μέγιστη ταχύτητα του άξονα εξαγωγής.

(Εικ. 10) Απόσταση ασφαλείας

(Εικ. 11) Προσέχετε την ώση της λεπίδας.

(Εικ. 12) Αν έχετε μακριά μαλλιά, φροντίστε να τα έχετε πιασμένα ψηλότερα από τους ώμους σας.

(Εικ. 13) Τα βέλη δείχνουν τα όρια για τη θέση της λαβής.

### Σύμβολα στο προϊόν

(Εικ. 2) ΠΡΟΕΙΔΟΠΟΙΗΣΗ: Η απρόσεκτη ή λανθασμένη χρήση μπορεί να προκαλέσει σοβαρό τραυματισμό ή θάνατο του χειριστή ή άλλων ατόμων.

(Εικ. 3) Διαβάστε το παρόν εγχειρίδιο.

(Εικ. 4) Χρησιμοποιείτε ένα κράνος προστασίας σε σημεία όπου μπορεί να

(Εικ. 14) Ετικέτα εκπομπών θορύβου στο περιβάλλον σύμφωνα με οδηγίες και κανονισμούς της ΕΕ και του Η.Β. και τη νομοθεσία της Νότιας Νέας Ουαλίας Κανονισμός για την προστασία των περιβαλλοντικών δράσεων (έλεγχος θορύβου) του 2017. Η εγγυημένη στάθμη

θορύβου του προϊόντος καθορίζεται στην ενότητα *Τεχνικά στοιχεία στη σελίδα 91* και στην ετικέτα.

κινητήρα ακυρώνει την έγκριση τύπου ΕΕ αυτού του προϊόντος.

(Εικ. 15) Το προϊόν συμμορφώνεται με τις ισχύουσες οδηγίες ΕΚ.

(Εικ. 16) Αυτό το προϊόν συμμορφώνεται με τις ισχύουσες οδηγίες του Η.Β.

**Περιεχόμενα** Άλλα σύμβολα/σήματα που υπάρχουν στο προϊόν αναφέρονται σε απαιτήσεις πιστοποίησης για άλλες εμπορικές περιοχές.

## Εκπομπές Euro V



**ΠΡΟΕΙΔΟΠΟΙΗΣΗ:** Οποιαδήποτε μη εξουσιοδοτημένη παρέμβαση στον

## Ασφάλεια

### Ορισμοί για την ασφάλεια

Οι παρακάτω ορισμοί παρέχουν το βαθμό σοβαρότητας για κάθε προειδοποιητική λέξη.



**ΠΡΟΕΙΔΟΠΟΙΗΣΗ:** Τραυματισμός ατόμων.



**ΠΡΟΣΟΧΗ:** Ζημιά του προϊόντος.

**Περιεχόμενα** Αυτές οι πληροφορίες διευκολύνουν τη χρήση του προϊόντος.

### Γενικές οδηγίες ασφαλείας



**ΠΡΟΕΙΔΟΠΟΙΗΣΗ:** Προτού χρησιμοποιήσετε το προϊόν, διαβάστε τις παρακάτω προειδοποιητικές οδηγίες.

- Χρησιμοποιήστε σωστά το προϊόν. Λόγω της εσφαλμένης χρήσης μπορεί να προκληθεί τραυματισμός ή θάνατος. Χρησιμοποιήστε το προϊόν μόνο για τις εργασίες που αναφέρονται στο παρόν εγχειρίδιο. Μην χρησιμοποιείτε το προϊόν για άλλες εργασίες.
- Τηρείτε τις οδηγίες του παρόντος εγχειριδίου. Τηρείτε τα σύμβολα ασφαλείας και τις οδηγίες ασφαλείας. Εάν ο χειριστής δεν τηρεί τις οδηγίες και τα σύμβολα, μπορεί να προκληθεί τραυματισμός, ζημιά ή θάνατος.
- Μην απορρίψετε αυτό το εγχειρίδιο. Χρησιμοποιήστε τις οδηγίες για τη συναρμολόγηση, τη χρήση και τη διατήρηση του προϊόντος σε καλή

### Ευθύνη προϊόντος

Όπως αναφέρεται στη νομοθεσία περί ευθύνης για τα προϊόντα, δεν φέρουμε καμία ευθύνη για ζημιές που οφείλονται στο προϊόν μας εάν:

- Το προϊόν έχει επισκευαστεί λανθασμένα.
- Το προϊόν έχει επισκευαστεί με εξαρτήματα που δεν προέρχονται από τον κατασκευαστή ή που δεν έχουν εγκριθεί από τον κατασκευαστή.
- Το προϊόν διαθέτει ένα αξεσουάρ που δεν προέρχεται από τον κατασκευαστή ή που δεν έχει εγκριθεί από τον κατασκευαστή.
- Το προϊόν δεν έχει επισκευαστεί σε εγκεκριμένο κέντρο σέρβις ή από εγκεκριμένη αρχή.

κατάσταση. Χρησιμοποιήστε τις οδηγίες για τη σωστή εγκατάσταση των εξαρτημάτων και των παρελκόμενων. Να χρησιμοποιείτε μόνο εγκεκριμένα εξαρτήματα και παρελκόμενα.

- Δεν πρέπει να χρησιμοποιείτε το προϊόν αν έχει υποστεί ζημιά. Να τηρείτε το πρόγραμμα συντήρησης. Να εκτελείτε μόνο τις εργασίες συντήρησης που αναφέρονται σε οδηγίες του παρόντος εγχειριδίου. Όλες οι υπόλοιπες εργασίες συντήρησης πρέπει να εκτελούνται από ένα εγκεκριμένο κέντρο σέρβις.
- Το παρόν εγχειρίδιο δεν περιλαμβάνει όλες τις καταστάσεις που μπορεί να προκύψουν κατά τη χρήση του προϊόντος. Να είστε προσεκτικοί και να χρησιμοποιείτε την κοινή λογική. Μην χρησιμοποιείτε το προϊόν και μην εκτελείτε συντήρηση σε αυτό, εάν δεν είστε σίγουροι για την κατάσταση. Απευθυνθείτε σε έναν ειδικό για το προϊόν, τον αντιπρόσωπό σας, τον αντιπρόσωπο σέρβις ή ένα εγκεκριμένο κέντρο σέρβις για πληροφορίες.
- Αποσυνδέστε το καλώδιο του μπουζί πριν από τη συναρμολόγηση του προϊόντος, την τοποθέτησή του στην περιοχή αποθήκευσης ή την εκτέλεση εργασιών συντήρησης.
- Μην χρησιμοποιείτε το προϊόν εάν τροποποιηθεί από τις αρχικές του προδιαγραφές. Μην αλλάξετε ένα εξάρτημα του προϊόντος χωρίς έγκριση από τον κατασκευαστή. Πρέπει να χρησιμοποιείτε μόνο εξαρτήματα εγκεκριμένα από τον κατασκευαστή. Σε περίπτωση εσφαλμένης συντήρησης, μπορεί να προκληθεί τραυματισμός ή θάνατος.
- Μην αναπνέετε τα καυσαέρια από τον κινητήρα. Η μακροχρόνια εισπνοή των αναθυμιάσεων της εξάτμισης του κινητήρα είναι επικίνδυνη για την υγεία.
- Μην θέτετε το προϊόν σε λειτουργία σε εσωτερικό χώρο ή κοντά σε εύφλεκτα υλικά. Οι αναθυμιάσεις

της εξάτμισης είναι καυτές και μπορεί να περιέχουν σπινθηρές που μπορεί να προκαλέσουν πυρκαγιά. Η ανεπαρκής ροή αέρα μπορεί να προκαλέσει τραυματισμό ή θάνατο λόγω ασφυξίας ή μονοξειδίου του άνθρακα.

- Όταν χρησιμοποιείτε αυτό το προϊόν, ο κινητήρας δημιουργεί ηλεκτρομαγνητικό πεδίο. Το ηλεκτρομαγνητικό πεδίο μπορεί να προκαλέσει ζημιά στα ιατρικά εμφυτεύματα. Προτού χρησιμοποιήσετε το προϊόν, συμβουλευθείτε το γιατρό σας ή τον κατασκευαστή του ιατρικού εμφυτεύματος.
- Μην επιτρέψετε σε παιδιά να χρησιμοποιήσουν το προϊόν. Μην αφήνετε να χρησιμοποιήσουν το προϊόν άτομα που δεν γνωρίζουν τις οδηγίες.
- Φροντίστε να παρακολουθείτε πάντα τα άτομα με μειωμένες σωματικές ή διανοητικές ικανότητες που χρησιμοποιούν το προϊόν. Πρέπει να είναι παρών ένας υπεύθυνος ενήλικας ανά πάσα στιγμή.
- Ασφαλίστε το προϊόν σε σκάφη στο οποίο δεν έχουν πρόσβαση παιδιά και μη εγκεκριμένα άτομα.
- Το προϊόν μπορεί να εκτινάξει αντικείμενα και να προκληθούν τραυματισμοί. Τηρείτε τις οδηγίες ασφαλείας για να μειώσετε τον κίνδυνο τραυματισμού ή θανάτου.
- Μην απομακρύνετε από το προϊόν όταν ο κινητήρας είναι σε λειτουργία.
- Ο χειριστής του προϊόντος είναι υπεύθυνος σε περίπτωση ατυχήματος.
- Βεβαιωθείτε ότι τα εξαρτήματα δεν έχουν υποστεί ζημιά πριν χρησιμοποιήσετε το προϊόν.
- Προτού χρησιμοποιήσετε το προϊόν, βεβαιωθείτε ότι βρίσκεται σε απόσταση τουλάχιστον 15 m (50 ft) από άλλα άτομα ή ζώα. Βεβαιωθείτε ότι τα άτομα που βρίσκονται κοντά γνωρίζουν ότι θα χρησιμοποιήσετε το προϊόν.
- Ανατρέξτε στην εθνική ή τοπική νομοθεσία. Μπορεί να εμποδίσει ή να μειώσει τη λειτουργία του προϊόντος σε ορισμένες περιπτώσεις.
- Μην χρησιμοποιείτε το προϊόν αν είστε κουρασμένοι ή υπό την επήρεια αλκοόλ, ναρκωτικών ή φαρμάκων. Μπορεί να επηρεαστεί αρνητικά η όραση, η εγρήγορση, ο συντονισμός ή η κρίση σας.

## Οδηγίες ασφαλείας για τη λειτουργία

- Βεβαιωθείτε ότι το προϊόν είναι πλήρως συναρμολογημένο πριν από τη χρήση του.
- Πριν από την εκκίνηση, μετακινήστε το προϊόν σε απόσταση 3 m (10 ft) από το σημείο όπου γεμίσατε το νεπόζιτο καυσίμου. Τοποθετήστε το προϊόν σε επίπεδη επιφάνεια. Βεβαιωθείτε ότι το παρελκόμενο κοπής δεν έρχεται σε επαφή με το έδαφος ή με άλλα αντικείμενα.
- Το προϊόν μπορεί να προκαλέσει την εκτίναξη αντικειμένων, τα οποία μπορούν να προκαλέσουν ζημιά στα μάτια. Χρησιμοποιήστε πάντα εγκεκριμένη προστασία των ματιών κατά τη χρήση του προϊόντος.
- Να είστε προσεκτικοί! Ένα παιδί μπορεί να πλησιάσει στο προϊόν εν αγνοία σας κατά τη διάρκεια της λειτουργίας.

- Μην χρησιμοποιείτε το προϊόν εάν υπάρχουν άτομα στο χώρο εργασίας. Σταματήστε τη λειτουργία του προϊόντος εάν ένα άτομο μπει στο χώρο εργασίας.
- Βεβαιωθείτε ότι έχετε πάντα τον έλεγχο του προϊόντος.
- Μην χρησιμοποιείτε το προϊόν εάν δεν μπορείτε να λάβετε βοήθεια σε περίπτωση ατυχήματος. Διασφαλίστε πάντα ότι τα υπόλοιπα άτομα γνωρίζουν ότι θα χρησιμοποιήσετε το προϊόν πριν ξεκινήσετε να το χρησιμοποιείτε.
- Μην γυρίζετε με το προϊόν πριν να βεβαιωθείτε ότι δεν υπάρχουν άτομα ή ζώα στην περιοχή ασφαλείας.
- Απομακρύνετε όλα τα ανεπιθύμητα υλικά από την περιοχή εργασίας πριν ξεκινήσετε. Εάν το παρελκόμενο κοπής χτυπήσει κάποιο αντικείμενο, το αντικείμενο μπορεί να εκτιναχθεί και να προκληθεί τραυματισμός ή ζημιά. Γύρω από το παρελκόμενο κοπής μπορεί να τυλιχθεί ανεπιθύμητο υλικό και να προκαλέσει ζημιά.
- Μην χρησιμοποιείτε το προϊόν σε κακές καιρικές συνθήκες (ομίχλη, βροχή, ισχυρούς ανέμους, κίνδυνο κεραυνού ή άλλες καιρικές συνθήκες). Μπορεί να προκύψουν επικίνδυνες συνθήκες (όπως ολισθηρές επιφάνειες) λόγω κακοκαιρίας.
- Φροντίστε να είστε σε θέση να μετακινήσετε ελεύθερα και να εργάζεστε σε σταθερή θέση.

(Εικ. 17)

- Βεβαιωθείτε ότι δεν μπορείτε να πέσετε όταν χρησιμοποιείτε το προϊόν. Μην γέρνετε όταν χρησιμοποιείτε το προϊόν.
- Κρατάτε πάντα το προϊόν και με τα δύο σας χέρια. Να κρατάτε το προϊόν στη δεξιά πλευρά του σώματός σας.

(Εικ. 18)

- Χρησιμοποιήστε το προϊόν με το παρελκόμενο κοπής κάτω από τη μέση σας.
- Εάν το χειριστήριο τσοκ βρίσκεται στη θέση του τσοκ κατά την εκκίνηση του κινητήρα, το παρελκόμενο κοπής αρχίζει να περιστρέφεται.
- Μην αγγίζετε το κωνικό γρανάζι μετά το σβήσιμο του κινητήρα. Το κωνικό γρανάζι είναι καυτό μετά το σβήσιμο του κινητήρα. Οι καυτές περιοχές μπορεί να προκαλέσουν τραυματισμό.
- Σβήστε τον κινητήρα πριν μετακινήσετε το προϊόν.
- Μην ακουμπάτε το προϊόν με τον κινητήρα σε λειτουργία.
- Πριν απομακρύνετε τα ανεπιθύμητα υλικά από το προϊόν, σβήστε τον κινητήρα και περιμένετε μέχρι να σταματήσει το παρελκόμενο κοπής. Αφήστε το παρελκόμενο κοπής να σταματήσει προτού το κομμένο υλικό να απομακρυνθεί από εσάς ή ένα βοηθό.

## Προσωπικός εξοπλισμός προστασίας



**ΠΡΟΕΙΔΟΠΟΙΗΣΗ:** Προτού χρησιμοποιήσετε το προϊόν, διαβάστε τις παρακάτω προειδοποιητικές οδηγίες.

- Χρησιμοποιείτε πάντα σωστό προσωπικό εξοπλισμό προστασίας κατά τη χρήση του προϊόντος. Ο προσωπικός εξοπλισμός προστασίας δεν εξαλείφει τον κίνδυνο τραυματισμού. Ο προσωπικός εξοπλισμός προστασίας μειώνει το βαθμό τραυματισμού σε περίπτωση ατυχήματος.
- Χρησιμοποιήστε πάντα εγκεκριμένη προστασία των ματιών κατά τη χρήση του προϊόντος.
- Μην χρησιμοποιείτε το προϊόν με γυμνά πόδια ή με ανοικτά παπούτσια. Χρησιμοποιήστε πάντοτε αντλιοσηθικές μπότες βαρέος τύπου.
- Χρησιμοποιήστε χοντρά, μακριά παντελόνια.
- Εάν είναι απαραίτητο, χρησιμοποιήστε εγκεκριμένα προστατευτικά γάντια.
- Χρησιμοποιήστε κράνος εάν υπάρχει πιθανότητα να πέσουν αντικείμενα στο κεφάλι σας.
- Χρησιμοποιήστε πάντα εγκεκριμένη προστασία αυτιών κατά τη χρήση του προϊόντος. Τυχόν θόρυβος για μεγάλο χρονικό διάστημα μπορεί να προκαλέσει θορυβογενή απώλεια ακοής.
- Βεβαιωθείτε ότι υπάρχει ένα κιτ πρώτων βοηθειών σε μικρή απόσταση.

## Προστατευτικές διατάξεις στο προϊόν

- Βεβαιωθείτε ότι εκτελείτε τακτικά συντήρηση στο προϊόν.
  - Αυξάνεται η διάρκεια ζωής του προϊόντος.
  - Μειώνεται ο κίνδυνος ατυχημάτων.

Ένας εγκεκριμένος αντιπρόσωπος ή ένα εγκεκριμένο κέντρο σέρβις πρέπει να εξετάζει τακτικά το προϊόν για την εκτέλεση ρυθμίσεων ή επισκευών.

- Μην χρησιμοποιείτε προϊόντα με κατεστραμμένο εξοπλισμό προστασίας. Εάν το προϊόν έχει υποστεί ζημιά, απευθυνθείτε σε ένα εγκεκριμένο κέντρο σέρβις.

## Ασφάλεια σκανδάλης γκαζιού

Η ασφάλεια της σκανδάλης γκαζιού κλειδώνει τη σκανδάλη γκαζιού.

(Εικ. 19)

Πιέστε την ασφάλεια σκανδάλης γκαζιού (Α) για να απασφαλίσετε τη σκανδάλη γκαζιού (Β). Όταν αφήσετε τη λαβή, η ασφάλεια σκανδάλης γκαζιού και η σκανδάλη γκαζιού επιστρέφουν στις αρχικές τους θέσεις.

1. Βεβαιωθείτε ότι η σκανδάλη γκαζιού (Β) είναι ασφαλισμένη στο ρελαντί όταν αφήνετε την ασφάλεια σκανδάλης γκαζιού (Α).
2. Πιέστε την ασφάλεια σκανδάλης γκαζιού (Α) και βεβαιωθείτε ότι επιστρέφει στην αρχική της θέση όταν την αφήνετε.
3. Πιέστε τη σκανδάλη γκαζιού (Β) και βεβαιωθείτε ότι επιστρέφει στην αρχική της θέση όταν την αφήνετε.

Βάλτε μπροστά τον κινητήρα και κατόπιν ανοίξτε τέρμα το γκάζι. Αφήστε τη σκανδάλη γκαζιού και ελέγξτε εάν σταματά το παρελκόμενο κοπής. Εάν το παρελκόμενο κοπής περιστρέφεται με το γκάζι στη θέση ρελαντί, εξετάστε τη βίδα ρύθμισης ρελαντί του καρμπυρατέρ.

## Διακόπτης διακοπής λειτουργίας

Εκκινήστε τον κινητήρα. Βεβαιωθείτε ότι ο κινητήρας σβήνει όταν μετακινείτε το διακόπτη τερματισμού λειτουργίας στη θέση τερματισμού λειτουργίας.

(Εικ. 20)

## Προφυλακτήρας παρελκόμενου κοπής

Το προστατευτικό παρελκόμενου κοπής εμποδίζει την εκτίναξη σκόρπιων αντικειμένων προς την κατεύθυνση του χειριστή.

(Εικ. 21)

Εξετάστε το προστατευτικό παρελκόμενου κοπής για ζημιά και αντικαταστήστε το, εάν έχει υποστεί ζημιά. Χρησιμοποιήστε μόνο το εγκεκριμένο προστατευτικό για το παρελκόμενο κοπής.

## Λειτουργία απασφάλισης εξάρτυσης



### ΠΡΟΕΙΔΟΠΟΙΗΣΗ:

Μην χρησιμοποιείτε την εξάρτυση, αν υπάρχει ελάττωμα στη λειτουργία απασφάλισης. Βεβαιωθείτε ότι η λειτουργία απασφάλισης της εξάρτυσης ανταποκρίνεται σωστά όταν ρυθμίζετε το προϊόν.

- Η λειτουργία απασφάλισης της εξάρτυσης εκτελείται στο μπροστινό μέρος του προϊόντος.

(Εικ. 22)

- Οι ιμάντες της εξάρτυσης πρέπει πάντα να παραμένουν στη σωστή θέση.
- Σε περίπτωση έκτακτης ανάγκης, η λειτουργία απασφάλισης της εξάρτυσης σας βοηθά να απελευθερώσετε με ασφάλεια από το προϊόν.

## Εξάτμιση (σιγαστήρας)

- Μην χρησιμοποιείτε κινητήρα με κατεστραμμένη εξάτμιση (σιγαστήρας). Η κατεστραμμένη εξάτμιση (σιγαστήρας) αυξάνει το επίπεδο θορύβου και τον κίνδυνο φωπιάς. Πρέπει να υπάρχει σε μικρή απόσταση πυροσβεστήρας.
- Εξετάζετε τακτικά ότι η εξάτμιση (σιγαστήρας) είναι προσαρτημένη στο προϊόν.
- Μην αγγίζετε τον κινητήρα ή την εξάτμιση (σιγαστήρας) όταν ο κινητήρας είναι σε λειτουργία. Μην αγγίζετε τον κινητήρα ή την εξάτμιση (σιγαστήρας) για ένα διάστημα μετά το σβήσιμο του κινητήρα. Οι καυτές επιφάνειες μπορεί να προκαλέσουν τραυματισμούς.
- Η καυτή εξάτμιση (σιγαστήρας) μπορεί να προκαλέσει πυρκαγιά. Να είστε προσεκτικοί εάν χρησιμοποιείτε το προϊόν κοντά σε εύφλεκτα υγρά ή αέρια.
- Μην αγγίζετε τα εξαρτήματα στην εξάτμιση (σιγαστήρας), εάν η εξάτμιση έχει υποστεί ζημιά. Τα εξαρτήματα μπορεί να περιέχουν μερικές καρκινογόνες χημικές ουσίες.

## Κόντρα παξιμάδι

Το ασφαλιστικό παξιμάδι χρησιμοποιείται για το κλειδίωμα ορισμένων τύπων παρελκόμενων κοπής.

(Εικ. 23)

Όταν τοποθετείτε το ασφαλιστικό παξιμάδι, σφίξτε το αντίθετα από την κατεύθυνση περιστροφής του παρελκόμενου κοπής.

## Παρελκόμενο κοπής



**ΠΡΟΕΙΔΟΠΟΙΗΣΗ:** Προτού χρησιμοποιήσετε το προϊόν, διαβάστε τις παρακάτω προειδοποιητικές οδηγίες.

- Εκτελείτε τις τακτικές εργασίες συντήρησης. Ένα εγκεκριμένο κέντρο σέρβις πρέπει να εξετάζει τακτικά το παρελκόμενο κοπής για την εκτέλεση ρυθμίσεων ή επισκευών.
    - Αυξάνεται η απόδοση του παρελκόμενου κοπής.
    - Αυξάνεται η διάρκεια ζωής του παρελκόμενου κοπής.
    - Μειώνεται ο κίνδυνος ατυχημάτων.
  - Χρησιμοποιήστε μόνο εγκεκριμένο προστατευτικό παρελκόμενου κοπής. Ανατρέξτε στην ενότητα *Αξεσουάρ στη σελίδα 92*.
  - Μην χρησιμοποιείτε παρελκόμενα κοπής που παρουσιάζουν ζημιά.
- Εικ. 24)**
- Μην χρησιμοποιείτε παρελκόμενα κοπής που παρουσιάζουν ζημιά.
  - Κατά τη μεταφορά ή την αποθήκευση του προϊόντος, πρέπει να τοποθετείτε το προστατευτικό μεταφοράς στη λεπίδα χόρτου.

## Κεφαλή χορτοκοπτικού

- Βεβαιωθείτε ότι τυλίγετε τη μεσινέζα χορτοκοπτικού σφιχτά και ομοιόμορφα γύρω από την καμπίνα, για να μειώσετε τους κραδασμούς.
- Χρησιμοποιήστε μόνο εγκεκριμένες κεφαλές χορτοκοπτικού και μεσινέζες χορτοκοπτικού. Ανατρέξτε στην ενότητα *Αξεσουάρ στη σελίδα 92*.
- Χρησιμοποιήστε το σωστό μήκος μεσινέζας χορτοκοπτικού. Η μεσινέζα χορτοκοπτικού για ψηλό γρασίδι χρησιμοποιεί περισσότερη ισχύ κινητήρα σε σύγκριση με μια μεσινέζα χορτοκοπτικού για κοντό γρασίδι.
- Βεβαιωθείτε ότι το κοπτικό εργαλείο στο προστατευτικό παρελκόμενου κοπής δεν έχει υποστεί ζημιά.
- Εμποτίστε τη μεσινέζα χορτοκοπτικού σε νερό για 2 ημέρες πριν την προσαρτήσετε στο προϊόν. Αυτό αυξάνει τη διάρκεια ζωής της μεσινέζας χορτοκοπτικού.
- Για τη σωστή διαδικασία φόρτωσης και τη σωστή διάμετρο του σχοινού, ανατρέξτε στις οδηγίες για το παρελκόμενο κοπής.

## Λεπίδες χόρτου και κοπτικά εργαλεία χόρτου

- Να χρησιμοποιείτε το προϊόν με μια εγκεκριμένη λεπίδα χόρτου. Μην χρησιμοποιείτε τη λεπίδα χόρτου χωρίς να έχετε εγκαταστήσει σωστά όλα τα απαιτούμενα εξαρτήματα. Βεβαιωθείτε ότι η τοποθέτηση έχει γίνει σωστά και ότι

χρησιμοποιούνται τα σωστά εξαρτήματα. Η λανθασμένη τοποθέτηση μπορεί να προκαλέσει εκτίναξη της λεπίδας και σοβαρό τραυματισμό του χειριστή ή των παριστάμενων.

- Να φοράτε προστατευτικά γάντια όταν χειρίζεστε ή κάνετε συντήρηση στη λεπίδα.
  - Να χρησιμοποιείτε μέσα προστασίας της κεφαλής όταν χρησιμοποιείτε ένα προϊόν με λεπίδα χόρτου.
  - Οι λεπίδες χόρτου και τα κοπτικά εργαλεία χόρτου χρησιμοποιούνται για την κοπή χοντρού γρασιδιού.
  - Η λεπίδα χόρτου μπορεί να προκαλέσει τραυματισμό, καθώς συνεχίζει να περιστρέφεται μετά από το σβήσιμο του κινητήρα ή όταν απελευθερώνεται το γκάζι. Βεβαιωθείτε ότι η λεπίδα χόρτου έχει σταματήσει εντελώς να περιστρέφεται προτού εκτελέσετε οποιαδήποτε εργασία συντήρησης.
  - Σβήνετε τον κινητήρα προτού κάνετε οποιαδήποτε εργασία στο παρελκόμενο κοπής. Βεβαιωθείτε ότι το παρελκόμενο κοπής έχει σταματήσει εντελώς. Αποσυνδέστε το καλώδιο από το μπουζί.
  - Να χρησιμοποιείτε μόνο εγκεκριμένα παρελκόμενα κοπής ή σωστά ακονισμένες λεπίδες.
  - Διατηρείτε τα δόντια της λεπίδας σωστά ακονισμένα.
- Εικ. 24)**
- Μην χρησιμοποιείτε παρελκόμενα κοπής που παρουσιάζουν ζημιά.
  - Κατά τη μεταφορά ή την αποθήκευση του προϊόντος, πρέπει να τοποθετείτε το προστατευτικό μεταφοράς στη λεπίδα χόρτου.

## Ώση λεπίδας

- Η ώση λεπίδας είναι μια ξαφνική κίνηση του προϊόντος προς τα πλάγια, προς τα εμπρός ή προς τα πίσω. Η ώση λεπίδας προκύπτει όταν η λεπίδα χόρτου ή η πριονωτή λεπίδα χτυπήσει σε ένα αντικείμενο που δεν μπορεί να κοπεί. Σε σημεία όπου το υλικό που κόβεται δεν φαίνεται εύκολα, αυξάνεται ο κίνδυνος να προκύψει ώση λεπίδας.
- Όταν προκύπτει ώση λεπίδας, υπάρχει κίνδυνος να ξεφύγει από τη θέση του το προϊόν ή ο χειριστής. Μια κινούμενη λεπίδα μπορεί να χτυπήσει τα παριστάμενα άτομα και υπάρχει κίνδυνος τραυματισμού.
- Εάν η λεπίδα έχει στραβώσει, έχει ρωγμές, έχει σπάσει ή έχει υποστεί ζημιά, θα πρέπει να απορριπτείται.
- Να χρησιμοποιείτε ακονισμένη λεπίδα. Ο κίνδυνος να προκύψει ώση λεπίδας αυξάνεται όταν η λεπίδα δεν είναι τροχισμένη.

## Ασφάλεια καυσίμου

- Μην θέτετε το προϊόν σε λειτουργία, εάν υπάρχει καύσιμο ή λάδι κινητήρα στο προϊόν. Αφαιρέστε το ανεπιθύμητο καύσιμο/λάδι και αφήστε το προϊόν να στεγνώσει. Αφαιρέστε το ανεπιθύμητο καύσιμο από το προϊόν.
- Εάν χύσετε καύσιμο στα ρούχα σας, αλλάξτε τα αμέσως.

- Μην χύσετε καύσιμο στο σώμα σας, καθώς μπορεί να προκληθεί τραυματισμός. Εάν χύσετε καύσιμο στο σώμα σας, χρησιμοποιήστε σαπουνόνερο για να αφαιρέσετε το καύσιμο.
- Μην βάλετε μπροστά τον κινητήρα εάν χύσετε λάδι ή καύσιμο στο προϊόν ή στο σώμα σας.
- Μην θέσετε το προϊόν σε λειτουργία, εάν ο κινητήρας έχει διαρροή. Εξετάζετε τακτικά τον κινητήρα για διαρροές.
- Να είστε προσεκτικοί με το καύσιμο. Το καύσιμο είναι εύφλεκτο και οι αναθυμιάσεις είναι εκρηκτικές και μπορούν να προκαλέσουν τραυματισμό ή θάνατο.
- Μην εισπνεύσετε τις αναθυμιάσεις καυσίμου, καθώς μπορεί να προκληθεί τραυματισμός. Βεβαιωθείτε ότι υπάρχει επαρκής ροή αέρα.
- Μην καπνίζετε κοντά στο καύσιμο ή τον κινητήρα.
- Μην τοποθετείτε ζεστά αντικείμενα κοντά στο καύσιμο ή τον κινητήρα.
- Μην προσθέτετε καύσιμο όταν λειτουργεί ο κινητήρας.
- Βεβαιωθείτε ότι ο κινητήρας έχει κρυώσει πριν από τον ανεφοδιασμό.
- Πριν από τον ανεφοδιασμό, ανοίξτε αργά την τάπα του νεπετόζιτου καυσίμου και εκτονώστε προσεκτικά την πίεση.
- Μην προσθέτετε καύσιμο στον κινητήρα σε εσωτερικό χώρο. Η ανεπαρκής ροή αέρα μπορεί να προκαλέσει τραυματισμό ή θάνατο λόγω ασφυξίας ή μονοξειδίου του άνθρακα.
- Σφίξτε προσεκτικά την τάπα του νεπετόζιτου καυσίμου, διαφορετικά μπορεί να προκληθεί πυρκαγιά.
- Πριν από την εκκίνηση, μετακινήστε το προϊόν σε απόσταση τουλάχιστον 3 m (10 ft) από το σημείο όπου γεμίσατε το νεπετόζιτο.
- Μην προσθέτετε υπερβολική ποσότητα καυσίμου στο νεπετόζιτο καυσίμου.
- Βεβαιωθείτε ότι δεν μπορεί να προκληθεί διαρροή όταν μετακινείτε το προϊόν ή το δοχείο καυσίμου.
- Μην τοποθετείτε το προϊόν ή ένα δοχείο καυσίμου όπου υπάρχουν ακάλυπτες φλόγες, σπινθήρες ή φλόγιστρα. Βεβαιωθείτε ότι στην περιοχή αποθήκευσης δεν υπάρχουν ακάλυπτες φλόγες.
- Χρησιμοποιήστε μόνο εγκεκριμένα δοχεία όταν μετακινείτε το καύσιμο ή προσθέτετε το καύσιμο στην περιοχή αποθήκευσης.
- Αδειάζετε το νεπετόζιτο καυσίμου πριν από μακροχρόνια αποθήκευση. Τηρείτε την τοπική νομοθεσία σχετικά με την περιοχή απόρριψης καυσίμων.
- Καθαρίζετε το προϊόν πριν από μακροχρόνια αποθήκευση.
- Αφαιρέστε το καλώδιο του μπουζί πριν να τοποθετήσετε το προϊόν στην περιοχή αποθήκευσης, για να βεβαιωθείτε ότι ο κινητήρας δεν θα εκκινηθεί ακούσια.

## Οδηγίες ασφαλείας για τη συντήρηση

- Εάν δεν μπορείτε να ρυθμίσετε τις στροφές ανά λεπτό ρελαντί για να σταματήσει το παρελκόμενο κοπής, απευθυνθείτε στο κέντρο σέρβις. Μην χρησιμοποιείτε το προϊόν μέχρι να ρυθμιστεί σωστά ή να επισκευαστεί.

## Συναρμολόγηση



**ΠΡΟΕΙΔΟΠΟΙΗΣΗ:** Διαβάστε το κεφάλαιο που αφορά την ασφάλεια πριν από τη συναρμολόγηση του προϊόντος.

### Για να τοποθετήσετε τη χειρολαβή

1. Αφαιρέστε τη βίδα πίσω από τη χειρολαβή γκαζιού.
2. Μετακινήστε τη χειρολαβή γκαζιού στη δεξιά πλευρά της χειρολαβής του προϊόντος. (Εικ. 25)
3. Ευθυγραμμίστε την οπή πίσω από τη χειρολαβή γκαζιού με την οπή στη χειρολαβή του προϊόντος.
4. Αφήστε τη βίδα να περάσει μέσα από τις οπές. Σφίξτε τη βίδα.
5. Τοποθετήστε τα εξαρτήματα στερέωσης μεταξύ των βελών στον άξονα. Σφίξτε με τις βίδες. (Εικ. 25)

### Για να εγκαταστήσετε το σφινγκτήρα της εξάρτησης

1. Τοποθετήστε τον πάνω σφινγκτήρα της εξάρτησης πάνω από τον άξονα.

**Περιεχόμενα** Ο πάνω σφινγκτήρας της εξάρτησης και ο κάτω σφινγκτήρας της εξάρτησης πρέπει να βρίσκονται πάνω από το βέλος στον άξονα.

2. Τοποθετήστε την ντίζα του γκαζιού στην αυλάκωση του κάτω σφινγκτήρα της εξάρτησης. Τοποθετήστε κάτω από τον άξονα τον κάτω σφινγκτήρα της εξάρτησης με την ντίζα μέσα στην αυλάκωση.
3. Ευθυγραμμίστε την πάνω και την κάτω οπή για τις βίδες του σφινγκτήρα της εξάρτησης.
4. Τοποθετήστε δύο βίδες στις οπές για τις βίδες.
5. Σφίξτε τις βίδες για να στερεώσετε το σφινγκτήρα της εξάρτησης.

### Για να ρυθμίσετε την εξάρτηση



**ΠΡΟΕΙΔΟΠΟΙΗΣΗ:** Το προϊόν πρέπει πάντα να είναι σωστά προσαρτημένο στην εξάρτηση. Μην χρησιμοποιείτε ελαττωματική εξάρτηση.

1. Φορέστε την εξάρτηση.
2. Συνδέστε το προϊόν στην εξάρτηση.
3. Ρυθμίστε την εξάρτηση για να επιτύχετε την καλύτερη θέση εργασίας.
4. Ρυθμίστε τους πλευρικούς ιμάντες, ώστε το βάρος του προϊόντος να κατανέμεται ομοιόμορφα στους ώμους σας. (Εικ. 26)
5. Ρυθμίστε την εξάρτηση μέχρι παρελκόμενο κοπής να γίνει παράλληλο προς το έδαφος.
6. Αφήστε το παρελκόμενο κοπής να ακουμπήσει ελαφρώς στο έδαφος. Προσαρμόστε τον σφιγκτήρα της εξάρτησης για να ισορροπήσετε σωστά το προϊόν.

**Περιεχόμενα** Εάν χρησιμοποιείτε λεπίδα χόρτου, θα πρέπει να ισορροπή περίπου 10 cm /4 in πάνω από το έδαφος.

## Για την τοποθέτηση προφυλακτήρα λεπίδας, λεπίδας χόρτου και κοπτικού εργαλείου χόρτου



**ΠΡΟΣΟΧΗ:** Να χρησιμοποιείτε μόνο τον εγκεκριμένο προφυλακτήρα για τις λεπίδες. Ανατρέξτε στην ενότητα *Αξεσουάρ στη σελίδα 92*.

1. Στερεώστε τον προφυλακτήρα λεπίδας/ παρελκόμενου κοπής (A) στον άξονα και σφίξτε με τη βίδα. (Εικ. 27)
2. Τοποθετήστε το δίσκο μετάδοσης (B) στον άξονα εξαγωγής.
3. Περιστρέψτε τον άξονα εξαγωγής μέχρι μία από τις σπές του δίσκου μετάδοσης να ευθυγραμμιστεί με τη σχετική οπή στο περίβλημα γραναζιών.
4. Τοποθετήστε το εξαγωνικό κλειδί (C) στην οπή για να ασφαλίσετε τον άξονα.
5. Τοποθετήστε τη λεπίδα (D), το δοχείο στήριξης (E) και τη φλάντζα στήριξης (F) στον άξονα εξαγωγής.
6. Τοποθετήστε το παξιμάδι (G). Σφίξτε το παξιμάδι με ροπή 35-50 Nm (26-36 ft/lb). Κρατήστε τον άξονα του κλειδιού όσο το δυνατόν πιο κοντά στον προφυλακτήρα της λεπίδας. Για να σφίξετε το παξιμάδι, πρέπει να γυρίσετε το κλειδί αντίθετα από την κατεύθυνση περιστροφής.

**Περιεχόμενα** Αριστερόστροφο σπείρωμα.

## Για να τοποθετήσετε λεπίδες και κεφαλές χορτοκοπτικού



**ΠΡΟΕΙΔΟΠΟΙΗΣΗ:** Να χρησιμοποιείτε μόνο τον εγκεκριμένο προφυλακτήρα για τις λεπίδες. Ανατρέξτε στην ενότητα *Αξεσουάρ στη σελίδα 92*. Ένας ελαττωματικός προφυλακτήρας μπορεί να προκαλέσει τραυματισμό.



**ΠΡΟΕΙΔΟΠΟΙΗΣΗ:** Αν χρησιμοποιείτε το προϊόν με λεπίδα χόρτου, τοποθετήστε πρώτα τη σωστή χειρολαβή, τον προφυλακτήρα λεπίδας και την εξάρτηση.



**ΠΡΟΕΙΔΟΠΟΙΗΣΗ:** Αν δεν τοποθετήσετε τις λεπίδες σωστά, μπορεί να προκληθεί τραυματισμός.

1. Βεβαιωθείτε ότι το ανυψωμένο τμήμα του δίσκου μετάδοσης/της φλάντζας στήριξης εφαρμόζει σωστά στην κεντρική οπή των λεπίδων.
2. Τοποθετήστε τις λεπίδες. (Εικ. 28)

## Για να συναρμολογήσετε το παρελκόμενο κοπής

### Για να προσαρτήσετε το προστατευτικό παρελκόμενου κοπής και την κεφαλή χορτοκοπτικού (ευθύγραμμος άξονας)

1. Στερεώστε τον προφυλακτήρα του παρελκόμενου κοπής (A) στον άξονα με τη βίδα (L).
2. Προσαρτήστε το δίσκο μετάδοσης (B) στον άξονα εξαγωγής.
3. Γυρίστε τον άξονα εξαγωγής μέχρι η οπή του δίσκου μετάδοσης να ευθυγραμμιστεί με την οπή στο περίβλημα γραναζιών.
4. Τοποθετήστε ένα μικρό κατασβίδι (C) στην οπή για να ασφαλίσετε τον άξονα. (Εικ. 29)
5. Γυρίστε την κεφαλή χορτοκοπτικού (H) προς τα αριστερά για να σφίξετε την κεφαλή χορτοκοπτικού στο κιβώτιο ταχυτήτων. (Αριστερά σπειρώματα.) (Εικ. 30)

## Λειτουργία



**ΠΡΟΕΙΔΟΠΟΙΗΣΗ:** Προτού χρησιμοποιήσετε το προϊόν, διαβάστε και κατανοήστε το κεφάλαιο για την ασφάλεια.

## Καύσιμο

### Για να χρησιμοποιήσετε καύσιμο



**ΠΡΟΣΟΧΗ:** Αυτό το προϊόν έχει ένα δίχρονο κινητήρα. Χρησιμοποιήστε ένα μείγμα βενζίνης και λάδι δίχρονου κινητήρα. Βεβαιωθείτε ότι χρησιμοποιείτε τη σωστή ποσότητα λαδιού στο μείγμα. Τυχόν εσφαλμένη αναλογία βενζίνης και λαδιού μπορεί να προκαλέσει ζημιά στον κινητήρα.

### Βενζίνη



**ΠΡΟΣΟΧΗ:** Μην χρησιμοποιείτε βενζίνη με αριθμό οκτανίων κάτω από 90 RON (87 AKI). Μπορεί να προκληθεί ζημιά στο προϊόν.



**ΠΡΟΣΟΧΗ:** Μην χρησιμοποιείτε βενζίνη με συγκέντρωση αιθανόλης πάνω από 10% (E10). Μπορεί να προκληθεί ζημιά στο προϊόν.



**ΠΡΟΣΟΧΗ:** Μην χρησιμοποιείτε βενζίνη με μόλυβδο. Μπορεί να προκληθεί ζημιά στο προϊόν.

- Χρησιμοποιήστε πάντα καινούργια αμόλυβδη βενζίνη με ελάχιστο αριθμό οκτανίων 90 RON (87 AKI) και με συγκέντρωση αιθανόλης κάτω από 10% (E10).
- Χρησιμοποιήστε βενζίνη με υψηλότερο αριθμό οκτανίων εάν χρησιμοποιείτε συχνά το προϊόν συνεχώς σε υψηλές στροφές ανά λεπτό (σ.α.λ) του κινητήρα.
- Χρησιμοποιείτε πάντα μείγμα αμόλυβδης βενζίνης/λαδιού καλής ποιότητας.

### Λάδι δίχρονου κινητήρα

- Χρησιμοποιήστε μόνο υψηλής ποιότητας λάδι δίχρονου κινητήρα. Χρησιμοποιήστε μόνο λάδι αερόψυκτου κινητήρα.
- Μην χρησιμοποιείτε άλλους τύπους λαδιού.
- Αναλογία μίγματος 50:1 (2%)

Βενζίνη	Λάδι
1 γαλόνι Η.Π.Α.	77 ml (2,6 oz)
1 γαλόνι Η.Β.	95 ml (3,2 oz)
5 l	100 ml (3,4 oz)

### Για να δημιουργήσετε το μείγμα καυσίμου

**Περιεχόμενα** Χρησιμοποιήστε πάντα ένα καθαρό δοχείο καυσίμου όταν αναμιγνύετε το καύσιμο.

**Περιεχόμενα** Μην δημιουργείτε ποσότητα μείγματος καυσίμου για περισσότερες από 30 ημέρες.

1. Προσθέστε το μισό της ποσότητας βενζίνης.
2. Προσθέστε ολόκληρη την ποσότητα λαδιού.
3. Ανακινήστε το μείγμα καυσίμου για να αναμίξετε τα περιεχόμενα.
4. Προσθέστε την υπόλοιπη ποσότητα βενζίνης.
5. Ανακινήστε το μείγμα καυσίμου για να αναμίξετε τα περιεχόμενα.
6. Γεμίστε το ντεπόζιτο καυσίμου.

### Για να προσθέσετε καύσιμο

- Χρησιμοποιήστε πάντοτε δοχείο καυσίμου με βαλβίδα προστασίας από διαρροές.
- Εάν υπάρχει καύσιμο στο δοχείο, αφαιρέστε το ανεπιθύμητο καύσιμο και αφήστε το δοχείο να στεγνώσει.
- Βεβαιωθείτε ότι η περιοχή κοντά στην τάπα του ντεπόζιτου καυσίμου είναι καθαρή.
- Ανακινήστε καλά το δοχείο καυσίμου πριν προσθέσετε το μείγμα καυσίμου στο ντεπόζιτο καυσίμου.

### Για εκκίνηση και σταμάτημα

#### Έλεγχος πριν από την εκκίνηση

1. Ελέγξτε το προϊόν για εξαρτήματα που λείπουν, έχουν υποστεί ζημιά, έχουν χαλαρώσει ή φθαρεί.
2. Ελέγξτε τα παξιμάδια, τις βίδες και τα μπουλόνια.
3. Ελέγξτε τις λεπίδες.
4. Ελέγξτε το ασφαλιστικό παξιμάδι. Βεβαιωθείτε ότι το ασφαλιστικό παξιμάδι είναι σφιγμένο με δύναμη που αντιστοιχεί σε ελάχιστη ροπή 1,5 Nm (1,1 ft lb). Σφίξτε το ασφαλιστικό παξιμάδι με ροπή 35-50 Nm (26-36 ft lb).
5. Ελέγξτε το φίλτρο αέρα.
6. Ελέγξτε την ασφάλεια της σκανδάλης του γκαζιού και το χειριστήριο γκαζιού.
7. Ελέγξτε το διακόπτη τερματισμού.
8. Ελέγξτε το προϊόν για διαρροές καυσίμου.

#### Εκκίνηση με κρύο κινητήρα

1. Πιέστε τη φούσκα πλήρωσης 10 φορές. (Εικ. 31)
2. Τραβήξτε προς τα πάνω το χειριστήριο του τσοκ. (Εικ. 32)
3. Κρατήστε το σώμα του προϊόντος στο έδαφος με το αριστερό σας χέρι. (Εικ. 33) Μην πατάτε επάνω στο προϊόν. Τραβήξτε αργά τη λαβή του κορδονιού της μίζας μέχρι να αισθανθείτε αντίσταση. Στη συνέχεια, τραβήξτε δυνατά τη λαβή του κορδονιού της μίζας.

**Περιεχόμενα** Μην τραβάτε τη σκανδάλη γκαζιού ενώ προσπαθείτε να βάλετε μπροστά τον κινητήρα.

4. Συνεχίστε να τραβάτε τη λαβή του κορδονιού της μίζας μέχρι την εκκίνηση ή την απόπειρα εκκίνησης του κινητήρα. Εάν ο κινητήρας εκκινηθεί ή προσπαθεί να εκκινηθεί, πιέστε το χειριστήριο τσοκ προς τα κάτω.
5. Εάν ο κινητήρας ξεκινήσει, πιέστε ελαφρά τη σκανδάλη γκαζιού και αφήστε τον κινητήρα να λειτουργήσει για 60 δευτερόλεπτα για να ζεσταθεί. Εάν ο κινητήρας δεν ξεκινήσει, τραβήξτε τη λαβή του σχοινιού εκκίνησης μέχρι να ξεκινήσει ο κινητήρας. Στη συνέχεια, πιέστε ελαφρά τη σκανδάλη γκαζιού και αφήστε τον κινητήρα να λειτουργήσει για 60 δευτερόλεπτα για να ζεσταθεί.



**ΠΡΟΣΟΧΗ:** Μην τραβήξετε το κορδόνι της μίζας μέχρι να σβήσει. Μην αφήσετε το κορδόνι της μίζας όταν εκταθεί πλήρως. Αφήστε αργά το κορδόνι της μίζας. Εάν δεν τηρήσετε αυτές τις οδηγίες, μπορεί να προκληθεί ζημιά στον κινητήρα.

### Για εκκίνηση με ζεστό κινητήρα

1. Πιέστε τη φούσκα πλήρωσης 10 φορές.
2. Τραβήξτε το κορδόνι της μίζας μέχρι να εκκινηθεί ο κινητήρας.

### Για να διακόψετε τη λειτουργία

- Πιέστε τον διακόπτη λειτουργίας για να σβήσετε τον κινητήρα. (Εικ. 20)

**Περιεχόμενα** Ο διακόπτης διακοπής λειτουργίας επιστρέφει αυτόματα στην αρχική του θέση.

### Για λειτουργία του χορτοκοπτικού



**ΠΡΟΣΟΧΗ:** Βεβαιωθείτε ότι επιβραδύνετε τον κινητήρα στις στροφές ανά λεπτό ρελαντί μετά από κάθε εργασία. Σε περίπτωση μεγάλου διαστήματος με τέρμα του γκάζι χωρίς φορτίο στον κινητήρα, μπορεί να προκληθεί ζημιά στον κινητήρα.

**Περιεχόμενα** Καθαρίστε το κάλυμμα της κεφαλής χορτοκοπτικού κατά την προσάρτηση καινούργιας μεσινέζας χορτοκοπτικού, για να αποφύγετε κραδασμούς. Ελέγξτε τα υπόλοιπα μέρη της κεφαλής χορτοκοπτικού και καθαρίστε τα, εάν είναι απαραίτητο.

### Για ξάκρισμα του γρασιδιού

1. Κρατήστε την κεφαλή χορτοκοπτικού ακριβώς πάνω από το έδαφος, υπό γωνία. Μην πιέζετε τη μεσινέζα του χορτοκοπτικού στο γρασίδι. (Εικ. 34)

2. Μειώστε το μήκος της μεσινέζας του χορτοκοπτικού κατά 10-12 cm/4-4,75 in.
3. Μειώστε τις στροφές του κινητήρα για να μειώσετε τον κίνδυνο πρόκλησης ζημιάς στα φυτά.
4. Όταν κόβετε γρασίδι κοντά σε αντικείμενα, πρέπει να ρυθμίσετε το γκάζι στο 80%. (Εικ. 35)

### Κοπή γρασιδιού

1. Βεβαιωθείτε ότι η μεσινέζα χορτοκοπτικού είναι παράλληλη προς το έδαφος κατά τη διάρκεια της κοπής του γρασιδιού. (Εικ. 36)
2. Μην πιέζετε την κεφαλή χορτοκοπτικού στο έδαφος. Μπορεί να προκληθεί ζημιά στο προϊόν.
3. Μετακινείτε το προϊόν από τη μία πλευρά στην άλλη όταν κόβετε γρασίδι. Χρησιμοποιήστε τη μέγιστη ταχύτητα. (Εικ. 37)

### Για να καθαρίσετε το γρασίδι με λεπίδα χόρτου

1. Οι λεπίδες και τα κοπτικά εργαλεία χόρτου δεν πρέπει να χρησιμοποιούνται ποτέ σε ξυλώδη βλάστηση.
2. Η λεπίδα χόρτου χρησιμοποιείται για όλους τους τύπους ψηλού ή πυκνού χόρτου.
3. Το γρασίδι κόβεται με πλευρικές, παλινδρομικές κινήσεις. Η κίνηση από δεξιά προς τα αριστερά είναι η διαδρομή καθαρισμού και η κίνηση από τα αριστερά προς τα δεξιά είναι η διαδρομή επαναφοράς. Αφήστε την αριστερή πλευρά της λεπίδας (μεταξύ των θέσεων ρολογιού 8 και 12) να κόβει.
4. Εάν η λεπίδα έχει κλίση προς τα αριστερά κατά τον καθαρισμό του γρασιδιού, το γρασίδι θα συγκεντρώνεται σε μια γραμμή και αυτό διευκολύνει τη συλλογή του, π.χ. με τσουγκράνα.
5. Προσπαθήστε να εργάζεστε ρυθμικά. Σταθείτε σταθερά με ανοικτά τα πόδια. Μετακινήστε προς τα εμπρός μετά τη διαδρομή επαναφοράς και σταθείτε ξανά σταθερά.
6. Αφήστε το δοχείο στήριξης να ακουμπήσει ελαφρώς στο έδαφος. Αυτό γίνεται για να προστατευτεί η λεπίδα από χτύπημα στο έδαφος.
7. Για να μειώσετε τον κίνδυνο τυλίγματος υλικών γύρω από τη λεπίδα, πρέπει πάντα να εργάζεστε με τέρμα του γκάζι και να αποφεύγετε το ήδη κομμένο υλικό κατά τη διαδρομή επαναφοράς.
8. Σβήστε τον κινητήρα, αποσυνδέστε την εξάρτηση και τοποθετήστε το μηχάνημα στο έδαφος πριν αρχίσετε να συλλέγετε το κομμένο υλικό.

## Συντήρηση



**ΠΡΟΕΙΔΟΠΟΙΗΣΗ:** Διαβάστε και κατανοήστε το κεφάλαιο για την ασφάλεια προτού εκτελέσετε εργασίες καθαρισμού, επισκευής ή συντήρησης στο προϊόν.

### Πρόγραμμα συντήρησης

Βεβαιωθείτε ότι μπορείτε να τηρείτε το πρόγραμμα συντήρησης. Τα διαστήματα υπολογίζονται με βάση την καθημερινή χρήση του προϊόντος. Τα διαστήματα είναι διαφορετικά εάν δεν χρησιμοποιείτε το προϊόν καθημερινά. Εκτελείτε μόνο τις εργασίες συντήρησης που αναφέρονται στο παρόν εγχειρίδιο. Απευθυνθείτε σε ένα εγκεκριμένο κέντρο σέρβις σχετικά με τις υπόλοιπες εργασίες συντήρησης που δεν αναφέρονται στο παρόν εγχειρίδιο.

#### Εβδομαδιαία συντήρηση

- Καθαρίστε τις εξωτερικές επιφάνειες.
- Εξετάστε τις στροφές ανά λεπτό ρελαντί.
- Ελέγξτε το γράσο στο κωνικό γρανάξι.
- Ελέγξτε το ασφαλιστικό παξιμάδι.

#### Μηνιαία συντήρηση

- Εξετάστε τη λαβή του κορδονιού της μίζας και το κορδόνι της μίζας.

#### Ετήσια συντήρηση

- Εξετάστε το μπουζί.
- Καθαρίστε τις εξωτερικές επιφάνειες του καρμπυρατέρ και τις γειτονικές περιοχές.
- Καθαρίστε το σύστημα ψύξης.
- Εξετάστε το πλέγμα της φλογοπαγίδας.
- Εξετάστε το φίλτρο καυσίμου.
- Εξετάστε το σωλήνα καυσίμου για ζημιές.
- Εξετάστε όλα τα καλώδια και τις συνδέσεις.

#### Συντήρηση στις 50 ώρες

- Απευθυνθείτε σε ένα εγκεκριμένο κέντρο σέρβις για την επισκευή ή την αντικατάσταση της εξάτμισης (σιγαστήρας).

### Για να ρυθμίσετε τις στροφές ανά λεπτό ρελαντί

- Βεβαιωθείτε ότι το φίλτρο αέρα είναι καθαρό και ότι το κάλυμμα φίλτρου αέρα είναι προσαρτημένο, πριν από τη ρύθμιση των στροφών ανά λεπτό ρελαντί.
- Ρυθμίστε τις στροφές του ρελαντί με τη βίδα ρύθμισης του ρελαντί T, η οποία αναγνωρίζεται από την ένδειξη "T".
- Οι στροφές ανά λεπτό ρελαντί είναι σωστές όταν ο κινητήρας λειτουργεί ομαλά σε όλες τις θέσεις. Οι στροφές ανά λεπτό ρελαντί πρέπει να είναι κάτω από τις στροφές που παρατηρούνται τη στιγμή που το παρελκόμενο κοπής αρχίζει να γυρίζει.

1. Γυρίστε τη βίδα ρύθμισης ρελαντί προς τα δεξιά μέχρι το παρελκόμενο κοπής να αρχίσει να γυρίζει. (Εικ. 38)
2. Γυρίστε τη βίδα ρύθμισης ρελαντί προς τα αριστερά μέχρι το παρελκόμενο κοπής να σταματήσει.

### Εκτέλεση εργασιών συντήρησης στο πλέγμα φλογοπαγίδας

Χρησιμοποιήστε συρματόβουρτσα για να καθαρίσετε το πλέγμα της φλογοπαγίδας. (Εικ. 39)

### Καθαρισμός του συστήματος ψύξης

Καθαρίστε τα εξαρτήματα του συστήματος ψύξης με μια βούρτσα.

(Εικ. 40)

Το σύστημα ψύξης περιλαμβάνει την εισαγωγή αέρα στο σύστημα εκκίνησης (A) και τα περύγια ψύξης στον κύλινδρο (B).

### Για να εξετάσετε το μπουζί



**ΠΡΟΣΟΧΗ:** Χρησιμοποιήστε το συνιστώμενο μπουζί. Βεβαιωθείτε ότι το ανταλλακτικό είναι το ίδιο με το εξάρτημα που παρέχεται από τον κατασκευαστή. Ένα ακατάλληλο μπουζί μπορεί να προκαλέσει ζημιά στο προϊόν. Βεβαιωθείτε ότι το μπουζί έχει τοποθετηθεί με αντιπαρασιτικό. Απευθυνθείτε στον αντιπρόσωπο σέρβις για περισσότερες πληροφορίες.

1. Εξετάστε το μπουζί όταν:
  - a) Ο κινητήρας έχει χαμηλή ισχύ.
  - b) Ο κινητήρας δεν εκκινείται εύκολα.
  - c) Ο κινητήρας δεν λειτουργεί σωστά στις στροφές ανά λεπτό ρελαντί.
2. Εάν ο κινητήρας δεν εκκινείται εύκολα ή δεν λειτουργεί, εξετάστε το μπουζί για ανεπιθύμητα υλικά. Για να μειώσετε τον κίνδυνο ανεπιθύμητου υλικού στα ηλεκτρόδια του μπουζί:
  - a) Βεβαιωθείτε ότι οι στροφές ανά λεπτό ρελαντί έχουν ρυθμιστεί σωστά.
  - b) Βεβαιωθείτε ότι το μείγμα καυσίμου είναι σωστό.
  - c) Βεβαιωθείτε ότι το φίλτρο αέρα είναι καθαρό.
3. Καθαρίστε το μπουζί, εάν είναι βρώμικο. Βεβαιωθείτε ότι το διάκενο ηλεκτροδίου είναι σωστό. Ανατρέξτε στην ενότητα *Τεχνικά στοιχεία στη σελίδα 91*. (Εικ. 41)
4. Αντικαταστήστε το μπουζί όταν είναι απαραίτητο.

## Για εκτέλεση εργασιών συντήρησης στο φίλτρο αέρα

### Για να καθαρίσετε το φίλτρο αέρα

1. Αφαιρέστε το κάλυμμα του φίλτρου αέρα και το φίλτρο αέρα. (Εικ. 42)
2. Καθαρίστε το φίλτρο αέρα με ζεστό σαπουνόνερο. Βεβαιωθείτε ότι το φίλτρο αέρα είναι στεγνό πριν να το εγκαταστήσετε.
3. Αντικαταστήστε το φίλτρο αέρα εάν είναι πολύ βρόμικο για να καθαριστεί πλήρως. Πρέπει πάντα να αντικαθιστάτε το φίλτρο αέρα, εάν έχει υποστεί ζημιά.
4. Εάν το προϊόν σας διαθέτει αφρώδες φίλτρο αέρα, εφαρμόστε λάδι φίλτρου αέρα. Εφαρμόστε λάδι φίλτρου αέρα μόνο σε αφρώδες φίλτρο. Μην εφαρμόζετε λάδι σε φίλτρο κετσέ.

### Για να εφαρμόσετε λάδι φίλτρου αέρα στο φίλτρο αέρα



**ΠΡΟΣΟΧΗ:** Χρησιμοποιήστε πάντα ειδικό λάδι φίλτρου αέρα σε αφρώδη φίλτρα αέρα. Μην χρησιμοποιείτε άλλους τύπους λαδιού.



**ΠΡΟΕΙΔΟΠΟΙΗΣΗ:** Το λάδι δεν πρέπει να έρχεται σε επαφή με το σώμα σας.

1. Αφαιρέστε το κάλυμμα του φίλτρου αέρα και το φίλτρο αέρα. (Εικ. 43)
2. Τοποθετήστε το φίλτρο αέρα σε μια πλαστική σακούλα.
3. Ρίξτε το λάδι του φίλτρου αέρα στην πλαστική σακούλα. (Εικ. 44)
4. Πιέστε την πλαστική σακούλα για να βεβαιωθείτε ότι το λάδι παρέχεται ομοιόμορφα διαμέσου του φίλτρου αέρα.

5. Πιέστε το φίλτρο αέρα, ενώ βρίσκεται στη σακούλα, για να αφαιρέσετε το περιττό λάδι φίλτρου αέρα. Αφαιρέστε το φίλτρο αέρα από τη σακούλα.
6. Εγκαταστήστε το φίλτρο αέρα.

### Προσθήκη γράσου στο κωνικό γρανάζι

Βεβαιωθείτε ότι το κωνικό γρανάζι είναι γεμάτο κατά 3/4 με γράσο κωνικού γρανάζιού.

(Εικ. 45)

### Για να αφαιρέσετε το ασφαλιστικό παξιμάδι



**ΠΡΟΣΟΧΗ:** Πρέπει να αντικαθιστάτε το ασφαλιστικό παξιμάδι αφού το χρησιμοποιήσετε 10 φορές περίπου.

1. Αφαιρέστε το παξιμάδι προς την κατεύθυνση περιστροφής του παρελκόμενου κοπής. (Εικ. 46)

**Περιεχόμενα** Το ασφαλιστικό παξιμάδι έχει αριστερόστροφο σπείρωμα.

2. Βεβαιωθείτε ότι δεν είναι δυνατή η περιστροφή της νάιλον επένδυσης του ασφαλιστικού παξιμαδιού με το χέρι. Η νάιλον επένδυση πρέπει να παρέχει ελάχιστη αντίσταση 1,5 Nm (1,1 ft lb).
3. Σφίξτε το ασφαλιστικό παξιμάδι με το σωληνωτό κλειδί.

### Ακόνισμα κοπτικών εργαλείων και λεπίδων χόρτου

1. Ακονίστε τα κοπτικά εργαλεία και τις λεπίδες χόρτου με μια μονοκόμμη πλακέ λιμα.
2. Ακονίστε ισοδύναμα όλες τις άκρες των κοπτικών εργαλείων και των λεπίδων, ώστε να διατηρηθεί η ισορροπία. (Εικ. 24)

## Τεχνικά στοιχεία

	Μονάδα	129R A05328CBHV
<b>Προδιαγραφές κινητήρα</b>		
Κυβισμός κυλίνδρου	cm <sup>3</sup>	27,6
Διάκενο ηλεκτροδίου	mm	0,5
Όγκος ντεπόζιτου καυσίμου	cm <sup>3</sup>	343
Στροφές ανά λεπτό ρελαντί	σ.α.λ.	2800 - 3200

Στροφές με μέγιστη ισχύ	σ.α.λ.	8000
Ισχύς εξόδου	kW	0,85
Μπουζι		Husqvarna HQT-4
Μέγιστη περιστροφή άξονα εξαγωγής	σ.α.λ.	7200
Περίοδος διατήρησης εκπομπών	h	125
<b>Δεδομένα θορύβου και κραδασμών</b>		
Ισοδύναμη στάθμη κραδασμών (ahv, eq), εξοπλισμένο με λεπίδα χόρτου, αριστερή χειρολαβή - βλ. Σημείωση 1	m/s <sup>2</sup>	8,43
Ισοδύναμη στάθμη κραδασμών (ahv, eq), εξοπλισμένο με λεπίδα χόρτου, δεξιά χειρολαβή - βλ. Σημείωση 1	m/s <sup>2</sup>	8,34
Ισοδύναμη στάθμη κραδασμών (ahv, eq), εξοπλισμένο με κεφαλή χορτοκοπτικού, αριστερή χειρολαβή - βλ. Σημείωση 1	m/s <sup>2</sup>	8,43
Ισοδύναμη στάθμη κραδασμών (ahv, eq) εξοπλισμένο με κεφαλή χορτοκοπτικού, δεξιά χειρολαβή - βλ. Σημείωση 1	m/s <sup>2</sup>	8,56
Στάθμη ηχητικής ισχύος, εγγυημένη (L <sub>WA</sub> ) - βλ. Σημείωση 2	dB(A)	114
Στάθμη ηχητικής ισχύος, μετρούμενη - βλ. Σημείωση 2	dB(A)	106
Στάθμη ηχητικής πίεσης στο αυτί του χειριστή, εξοπλισμένο με λεπίδα χόρτου - βλ. Σημείωση 3	dB(A)	94
Στάθμη ηχητικής πίεσης στο αυτί του χειριστή, εξοπλισμένο με κεφαλή χορτοκοπτικού - βλ. Σημείωση 3	dB(A)	95
<b>Διαστάσεις προϊόντος</b>		
Βάρος (χωρίς εξοπλισμό κοπής)	kg	5,98
<p><b>Σημείωση 1:</b> Τα καταγεγραμμένα στοιχεία για την ισοδύναμη στάθμη δονήσεων έχουν τυπική στατιστική διασπορά (τυπική απόκλιση) ίση με 1 m/s<sup>2</sup>.</p> <p><b>Σημείωση 2:</b> Οι εκπομπές θορύβου στο περιβάλλον, οι οποίες μετρούνται ως ηχητική ισχύς (L<sub>WA</sub>), σε συμμόρφωση με την Οδηγία 2000/14/ΕΚ. Η καταγεγραμμένη στάθμη θορύβου για το μηχάνημα έχει μετρηθεί με το γνήσιο παρελκόμενο κοπής, που δίνει την υψηλότερη στάθμη. Η διαφορά μεταξύ της εγγυημένης και της μετρούμενης ηχητικής ισχύος είναι ότι η εγγυημένη ηχητική ισχύς περιλαμβάνει επίσης τη διασπορά στο αποτέλεσμα της μέτρησης και τις αποκλίσεις μεταξύ των διαφορετικών μηχανημάτων του ίδιου μοντέλου σύμφωνα με την Οδηγία 2000/14/ΕΚ.</p> <p><b>Σημείωση 3:</b> Τα καταγεγραμμένα στοιχεία για την ισοδύναμη στάθμη ηχητικής πίεσης για το μηχάνημα έχουν τυπική στατιστική διασπορά (τυπική απόκλιση) 1 dB (A).</p>		

## Αξεσουάρ

<b>129R</b>		
<b>Εγκεκριμένα αξεσουάρ</b>	<b>Τύπος</b>	<b>Προστατευτικό εξαρτήματος κοπής</b>
Σπειροτομημένος άξονας (M10L)		

Κεφαλή χορτοκοπτικού	T25 (Ø 2,0 - 2,4 mm)	580 44 66-06
	R25 (Ø 2,0 - 2,4 mm)	
Λεπίδα χόρτου	Χόρτου 255-4 (Ø 250)	580 44 66-06

## Δήλωση Συμμόρφωσης

### Δήλωση συμμόρφωσης ΕΕ

Εμείς, η Husqvarna AB, SE 561 82 Huskvarna, Σουηδία,  
τηλ.: +46-36-146500, δηλώνουμε με αποκλειστική μας  
ευθύνη ότι το προϊόν:

<b>Περιγραφή</b>	<b>Βενζινοκίνητο χορτοκοπτικό / θαμνοκοπτικό</b>
<b>Μάρκα</b>	Husqvarna
<b>Πλατφόρμα / Τύπος / Μοντέλο</b>	Πλατφόρμα A05328CBHV, για το μοντέλο 129R
<b>Αναγνώριση</b>	Αριθμός σειράς με ημερομηνία 2022 και μεταγενέστερη

συμμορφώνεται πλήρως με τις ακόλουθες οδηγίες και  
τους κανονισμούς της ΕΕ:

<b>Κανονισμός</b>	<b>Περιγραφή</b>
2006/42/ΕΚ	"σχετικά με τα μηχανήματα"
2014/30/ΕΕ	"σχετικά με την ηλεκτρομαγνητική συμβατότητα"
2000/14/ΕΚ	"σχετικά με τον θόρυβο σε εξωτερικούς χώρους"
2011/65/ΕΕ	"περιορισμό της χρήσης ορισμένων επικίνδυνων ουσιών"

Εφαρμοζόμενα εναρμονισμένα πρότυπα ή/και τεχνικές  
προδιαγραφές:

EN ISO 12100:2010, EN ISO 11806-1:2011, CISPR  
12:2007+A1:2009+A1:2009, ISO 14982:2009, EN IEC  
63000:2018

Σύμφωνα με το παράρτημα V, οι δηλούμενες τιμές ήχου  
είναι:

Μετρούμενη στάθμη ηχητικής ισχύος: 106 dB(A)

Εγγυημένη στάθμη ηχητικής ισχύος: 115 dB(A)

Η TÜV Rheinland N.A. εκτέλεσε εθελοντικά έλεγχο  
για λογαριασμό της Husqvarna AB και εξέδωσε το  
AM72140165.01 πιστοποιητικό συμμόρφωσης με την  
Οδηγία του Συμβουλίου 2006/42/ΕΚ για τα μηχανήματα.

Το πιστοποιητικό ισχύει για όλες τις εγκαταστάσεις  
παραγωγής και τις χώρες προέλευσης, όπως  
αναφέρονται στο προϊόν.

Το παρεχόμενο βενζινοκίνητο χορτοκοπτικό /  
θαμνοκοπτικό συμμορφώνεται με το δείγμα που  
υποβλήθηκε σε εξέταση.

Εκ μέρους της Husqvarna AB, SE 561 82 Huskvarna,  
ΣΟΥΗΔΙΑ, 2022-05-13



Claes Losdal, Διευθυντής Έρευνας και Ανάπτυξης  
Husqvarna AB

Υπεύθυνος για την τεχνική τεκμηρίωση



---

# Contenido

---

Introducción.....	95	Datos técnicos.....	105
Seguridad.....	96	Accesorios.....	106
Montaje.....	100	Declaración de conformidad.....	107
Funcionamiento.....	101	Apéndice .....	357
Mantenimiento.....	103		

---

## Introducción

---

### Manual de usuario

El idioma original de este manual de instrucciones es el inglés. Los manuales de usuario en otros idiomas son traducciones del inglés.

### Revisar

(Fig. 1)

1. Cabezal de corte
2. Tapón de recarga de lubricante
3. Engranaje angulado
4. Protección del equipo de corte
5. Tubo
6. Acelerador
7. Botón de parada
8. Bloqueo del acelerador
9. Manillar
10. Abrazadera del arnés
11. Sombrero de bujía, bujía
12. Cuerpo del mecanismo de arranque
13. Empuñadura de la cuerda de arranque
14. Depósito de combustible
15. Tapa del filtro de aire
16. Bomba de combustible
17. Control del estrangulador
18. Regulación de mango
19. Cable del acelerador
20. Botón de ralentí rápido
21. Manual de instrucciones
22. Hoja
23. Pieza de arrastre
24. Protección para transportes

protectores auriculares homologados.  
Utilice protección ocular homologada.

(Fig. 5) Utilice guantes protectores homologados.

(Fig. 6) Utilice botas o zapatos de protección.

(Fig. 7) El producto puede causar proyección de objetos, lo que puede provocar daños en los ojos.

(Fig. 8) El producto puede causar proyección de objetos, lo que puede provocar daños en los ojos.

(Fig. 9) Velocidad máxima del eje de salida.

(Fig. 10) Distancia de seguridad

(Fig. 11) Tenga cuidado con las lanzadas de hoja.

(Fig. 12) Si lleva el pelo largo, asegúrese de sujetárselo por encima de los hombros.

(Fig. 13) Las flechas muestran los límites establecidos para la posición de la empuñadura.

### Símbolos que aparecen en el producto

(Fig. 2) **ADVERTENCIA:** Un uso descuidado o erróneo puede provocar lesiones graves o mortales al usuario o a otras personas.

(Fig. 3) Lea este manual.

(Fig. 4) Utilice un casco protector si trabaja en un lugar donde puedan caerle objetos. Utilice

(Fig. 14) Etiqueta de emisión sonora al medio ambiente conforme con las directivas y normativas europeas y del Reino Unido, y con la regulación de 2017 sobre protección del medio ambiente (control de ruidos) (Protection of the Environment Operations - Noise Control) de la legislación de Nueva Gales del Sur. El nivel de potencia acústica garantizado del producto se especifica en el apartado

*Datos técnicos en la página 105 y en la etiqueta.*

(Fig. 15) El producto cumple con las directivas CE vigentes.

(Fig. 16) Este producto cumple con las directivas del Reino Unido vigentes.

**Nota:** Los demás símbolos y etiquetas que aparecen en el producto corresponden a requisitos de homologación específicos en otras zonas comerciales.

## Emisiones Euro V



**ADVERTENCIA:** La manipulación del motor anula la homologación de la UE de este producto.

## Responsabilidad sobre el producto

Como se estipula en las leyes de responsabilidad del producto, no nos hacemos responsables de los daños y perjuicios causados por nuestro producto si:

- El producto se ha reparado incorrectamente.
- El producto se ha reparado con piezas que no eran del fabricante o no autorizadas por el fabricante.
- El producto tiene un accesorio que no es del fabricante o no está autorizado por este.
- El producto no se ha reparado en un centro de servicio autorizado o por un organismo homologado.

## Seguridad

### Definiciones de seguridad

Las definiciones siguientes indican el nivel de gravedad para cada palabra de señalización de riesgo.



**ADVERTENCIA:** Lesiones a personas.



**PRECAUCIÓN:** Daños en el producto.

**Nota:** Esta información hace que el producto sea más fácil de usar.

### Instrucciones generales de seguridad



**ADVERTENCIA:** Lea las siguientes instrucciones de advertencia antes de utilizar el producto.

- Use el producto correctamente. Las lesiones o la muerte son un posible resultado de un uso incorrecto. Utilice el producto solo para las tareas indicadas en este manual. No utilice el producto para otras tareas.
- Respete las instrucciones de este manual. Respete los símbolos de seguridad y las instrucciones de seguridad. Si el operador no respeta las instrucciones y los símbolos, pueden producirse lesiones, daños materiales o la muerte.
- No se deshaga de este manual. Utilice las instrucciones para montar su producto, utilizarlo y mantenerlo en buen estado. Utilice las instrucciones

para la correcta instalación de los complementos y accesorios. Utilice únicamente complementos y accesorios autorizados.

- No utilice un producto dañado. Respete el programa de mantenimiento. Realice solamente el trabajo de mantenimiento indicado en las instrucciones de este manual. Todos los demás trabajos de mantenimiento debe hacerlos un centro de servicio autorizado.
- Este manual no puede incluir todas las situaciones que pueden producirse cuando utilice el producto. Proceda con cuidado y utilice el sentido común. No utilice el producto ni realice el mantenimiento del producto si no está seguro de cuál es la situación. Hable con un experto en el producto, su distribuidor, un taller de servicio o centro de servicio autorizado para obtener información.
- Desconecte el cable de la bujía antes de montar el producto, almacenarlo o realizar tareas de mantenimiento.
- No utilice el producto si se ha modificado respecto de sus especificaciones iniciales. No cambie una parte del producto sin la autorización del fabricante. Utilice únicamente piezas recomendadas por el fabricante. Las lesiones o la muerte son un posible resultado de un mantenimiento incorrecto.
- No inhale los vapores del motor. La inhalación los gases de escape del motor durante un tiempo prolongado supone un riesgo para la salud.
- Nunca arranque el producto en interiores ni cerca de material inflamable. Los gases de escape están calientes y pueden contener una chispa que puede iniciar un incendio. Una circulación de aire insuficiente puede causar lesiones o la muerte por asfixia o inhalación de monóxido de carbono.
- Al utilizar este producto, el motor emite un campo electromagnético. El campo electromagnético puede

provocar daños en implantes médicos. Consulte a su médico y al fabricante del implante médico antes de usar el producto.

- No deje que un niño maneje el producto. No permita que nadie maneje el producto sin conocer las instrucciones.
- Si una persona con discapacidad física o mental usa el producto, asegúrese de supervisarla en todo momento. Debe haber presente en todo momento una persona mayor de edad responsable.
- Cierre con llave el producto en un área a la que no puedan acceder las personas no autorizadas ni los niños.
- El producto puede proyectar objetos con fuerza y causar lesiones. Respete las instrucciones de seguridad para reducir el riesgo de lesiones o muerte.
- No deje desatendido el producto con el motor encendido.
- El operador del producto es el responsable si se produce un accidente.
- Asegúrese de que las piezas no estén dañadas antes de utilizar el producto.
- Asegúrese de que se encuentra a una distancia mínima de 15 m (50 pies) de otras personas o animales antes de utilizar el producto. Asegúrese de que las personas que pueda haber en el área circundante sepan que va a usar el producto.
- Consulte las leyes nacionales o locales. Pueden prohibir o limitar el funcionamiento del producto en circunstancias determinadas.
- No utilice el producto si está cansado o se encuentra bajo los efectos de alcohol, drogas o medicamentos, que pueden tener efectos sobre su visión, capacidad de reacción, coordinación o criterio.

## Instrucciones de seguridad para el funcionamiento

- Asegúrese de que el producto esté completamente montado antes de utilizarlo.
- Antes de arrancar, aleje el producto 3 m (10 pies) del punto en el que llenó el depósito de combustible. Ponga el producto sobre una superficie plana. Asegúrese de que el equipo de corte no entre en contacto con el suelo u otros objetos.
- El producto puede causar proyección de objetos, lo que puede provocar daños en los ojos. Utilice siempre una protección ocular homologada cuando utilice el producto.
- Tenga cuidado: mientras está trabajando, un niño puede acercarse al producto sin que usted se dé cuenta.
- No utilice el producto si hay otra persona en la zona de trabajo. Detenga el producto si alguien entra en la zona de trabajo.
- Asegúrese de tener siempre el control del producto.
- No utilice el producto si no puede recibir ayuda en caso de accidente. Antes de comenzar a utilizar el

producto, asegúrese siempre de que otros saben que va a empezar a usarlo.

- No se gire con el producto sin asegurarse primero de que no hay personas ni animales en la zona de seguridad.
- Retire todos los materiales no deseados de la zona de trabajo antes de empezar. Si el equipo de corte choca contra un objeto, el objeto puede salir despedido y provocar daños o lesiones. El material no deseado puede enrollarse en el equipo de corte y provocar daños.
- No utilice el producto en condiciones climáticas desfavorables (niebla, lluvia, viento fuerte, riesgo de rayos u otras condiciones climáticas peligrosas). Las condiciones climáticas desfavorables pueden provocar condiciones peligrosas (como superficies resbaladizas).
- Asegúrese de que puede moverse libremente y trabajar en una postura estable.

(Fig. 17)

- Asegúrese de que no corre riesgo de caerse mientras utiliza el producto. No se incline mientras utiliza el producto.
- Sujete siempre el producto con ambas manos. Mantenga el producto en el lado derecho del cuerpo.

(Fig. 18)

- Utilice el producto con el equipo de corte por debajo de la cadera.
- Si el mando del estrangulador está en la posición de estrangulamiento cuando arranque el motor, el equipo de corte comienza a girar.
- No toque el engranaje angulado después de parar el motor. El engranaje angulado está caliente después de parar el motor. Las zonas calientes pueden causar lesiones.
- Pare el motor antes de mover el producto.
- No deje el producto en el suelo con el motor encendido.
- Antes de retirar los materiales no deseados del producto, detenga el motor y espere hasta que el equipo de corte se detenga. Deje que el equipo de corte se detenga antes de que usted o un ayudante retire el material cortado.

## Equipo de protección personal



**ADVERTENCIA:** Lea las siguientes instrucciones de advertencia antes de utilizar el producto.

- Utilice siempre el equipo de protección personal adecuado cuando utilice el producto. El equipo de protección personal no elimina el riesgo de lesiones. El equipo de protección personal reduce la gravedad de las lesiones en caso de accidente.
- Utilice siempre una protección ocular homologada mientras utiliza el producto.

- No utilice el producto con los pies descalzos o con calzado abierto. Utilice siempre botas de trabajo antideslizantes.
- Utilice pantalones largos gruesos.
- Si es necesario, utilice guantes protectores homologados.
- Utilice un casco si existe la posibilidad de caída de objetos sobre la cabeza.
- Utilice siempre protección auditiva homologada mientras utiliza el producto. La exposición al ruido durante un periodo de tiempo prolongado puede causar pérdida de audición.
- Asegúrese de que tiene cerca un botiquín de primeros auxilios.

## Dispositivos de seguridad en el producto

- Asegúrese de efectuar regularmente el mantenimiento del producto.
    - La vida útil del producto aumenta.
    - El riesgo de accidentes disminuye.
- Deje que un concesionario autorizado o un centro de servicio autorizado examine regularmente el producto para realizar ajustes o reparaciones.
- No utilice un producto con equipo de protección dañado. Si el producto está dañado, hable con un centro de servicio autorizado.

## Bloqueo del acelerador

El bloqueo del gatillo del acelerador bloquea el acelerador.

(Fig. 19)

Empuje el bloqueo del acelerador (A) para soltar el acelerador (B). Al soltar el mango, el bloqueo del acelerador y el acelerador vuelven a sus posiciones iniciales.

1. Asegúrese de que el acelerador (B) esté bloqueado en ralentí cuando suelte el bloqueo del acelerador (A).
2. Presione el bloqueo del acelerador (A) y asegúrese de que vuelve a su posición inicial al soltarlo.
3. Empuje el acelerador (B) y asegúrese de que vuelve a su posición inicial al soltarlo.

Arranque el motor y, a continuación, aplique la aceleración máxima. Suelte el acelerador y examine si el equipo de corte se detiene. Si el equipo de corte gira con el acelerador en la posición de ralentí, examine el tornillo de ajuste de ralentí del carburador.

## Botón de parada

Arranque el motor. Asegúrese de que el motor se detiene al poner el botón de parada en la posición de parada.

(Fig. 20)

## Protección del equipo de corte

La protección del equipo de corte impide que los objetos sueltos salgan despedidos hacia el operador.

(Fig. 21)

Examine la protección del equipo de corte para comprobar que no hay daños y sustitúyala si está dañada. Utilice únicamente la protección autorizada para el equipo de corte.

## Mecanismo de apertura del arnés



**ADVERTENCIA:** No utilice el arnés si el mecanismo de apertura está defectuoso. Asegúrese de que el mecanismo de apertura del arnés funciona correctamente al ajustarse el producto.

- El mecanismo del arnés se encuentra en la parte delantera del producto.

(Fig. 22)

- Las correas del arnés deben estar siempre en la posición correcta.
- En caso de emergencia, el mecanismo del arnés le ayuda a la liberarse de forma segura del producto.

## Silenciador

- No utilice un motor con un silenciador defectuoso. Un silenciador defectuoso aumenta el nivel de ruido y el riesgo de incendio. Tenga siempre a mano un extintor de incendios.
- Examine regularmente que el silenciador esté conectado al producto.
- No toque el motor ni el silenciador cuando el motor está encendido. No toque el motor ni el silenciador durante un tiempo después de parar el motor. Las superficies calientes pueden causar lesiones.
- Un silenciador caliente puede provocar un incendio. Tenga cuidado si utiliza el producto cerca líquidos o vapores inflamables.
- No toque las piezas del silenciador si este está dañado. Las piezas pueden contener productos químicos cancerígenos.

## Contratuercas

La contratuerca se usa para bloquear algunos tipos de equipo de corte.

(Fig. 23)

Al instalar la contratuerca, apriétela en el sentido contrario al de funcionamiento del equipo de corte.

## Accesorio de corte



**ADVERTENCIA:** Lea las siguientes instrucciones de advertencia antes de utilizar el producto.

- Realice el mantenimiento periódico. Deje que un centro homologado examine regularmente el equipo de corte para hacer ajustes o reparaciones.
  - El rendimiento del equipo de corte aumenta.
  - La vida útil del equipo de corte aumenta.
  - El riesgo de accidentes disminuye.
- Utilice solo una protección homologada para el equipo de corte. Consulte la sección *Accesorios en la página 106*.
- No utilice un equipo de corte dañado.

## Cabezal de recortadora de césped

- Asegúrese de que enrolla el hilo de corte de la recortadora de césped firme y uniformemente alrededor del tambor para reducir la vibración.
- Utilice únicamente los cabezales de recortadora de césped y los hilos de corte de recortadora de césped autorizados. Consulte la sección *Accesorios en la página 106*.
- Utilice la longitud correcta de hilo de corte de la recortadora. El hilo de corte de recortadora de césped utiliza más potencia de motor cuanto más largo es.
- Asegúrese de que la cortadora de la protección del accesorio de corte no esté dañada.
- Ponga en agua el hilo de corte de la recortadora de césped durante 2 días antes de fijarlo al producto. Esto aumenta la vida útil del hilo de corte de la recortadora de césped.
- Lea las instrucciones del equipo de corte para seguir el proceso correcto a la hora de montar el hilo y elegir el diámetro de hilo correcto.

## Hojas y cuchillas para hierba

- Utilice el producto con una hoja para hierba aprobada. No utilice una hoja para hierba sin instalar correctamente todas las piezas necesarias. Asegúrese de que ha realizado la instalación correctamente y de que ha utilizado las piezas adecuadas. Una instalación inadecuada puede hacer que la hoja salga despedida y provocar lesiones graves al operario o a los transeúntes.
- Use guantes protectores cuando manipule la hoja o realice tareas de mantenimiento en ella.
- Utilice protección para la cabeza cuando opere un producto con una hoja de hierba.
- Las hojas y cuchillas para hierba están destinadas a desbrozar hierba más gruesa.
- Una hoja para hierba puede causar lesiones graves mientras sigue girando después de parar el motor o de soltar el gatillo del acelerador. Asegúrese de que la hoja de hierba ha dejado de girar antes de cualquier tipo de mantenimiento.
- Detenga el motor antes de trabajar en el equipo de corte. Asegúrese de que el equipo de corte se detiene completamente. Desconecte el cable de encendido de la bujía.

- Utilice solo un equipo de corte o una hoja correctamente afilados.
- Mantenga los dientes de corte de la hoja afilados y en buen estado. (Fig. 24)
- No utilice un equipo de corte dañado.
- Coloque la protección para transportes de la hoja de hierba cuando transporte o guarde el producto.

## Lanzada de hoja

- Una lanzada de hoja es un movimiento repentino del producto hacia un lado, hacia delante o hacia atrás. Una lanzada de hoja se produce cuando la hoja de hierba o la hoja de sierra golpea contra un objeto que no puede cortar. En áreas en las que no resulta fácil ver el material que se está cortando el riesgo de lanzadas de hoja aumenta.
- Cuando se produce una lanzada de hoja, hay riesgo de que el producto o el operario se desplace de su posición. Una hoja en movimiento pueden golpear a los transeúntes y existe el riesgo de accidentes.
- Si la hoja está doblada, tiene grietas, está rota o dañada, deséchela.
- Utilice una hoja afilada. El riesgo de lanzada de hoja aumenta cuando la hoja no está bien afilada.

## Seguridad en el uso del combustible

- No arranque el producto si está manchado con combustible o aceite del motor. Retire el combustible/aceite no deseado y deje secar el producto. Retire el combustible no deseado del producto.
- Si derrama combustible sobre la ropa, cámbiese inmediatamente.
- Evite el contacto con el combustible; puede provocarle lesiones. Si entra en contacto con el combustible, utilice jabón y agua para eliminar el combustible.
- No arranque el motor si derrama aceite o combustible sobre el producto o sobre su cuerpo.
- No arranque el motor si el producto tiene una fuga. Examine frecuentemente si hay fugas en el motor.
- Tenga cuidado con el combustible. El combustible es inflamable, sus vapores son explosivos y puede provocar lesiones o la muerte.
- No inhale los vapores de combustible, ya que pueden causar lesiones. Asegúrese de que hay ventilación suficiente.
- No fume cerca del combustible o el motor.
- No coloque objetos calientes cerca del combustible o el motor.
- No agregue el combustible con el motor encendido.
- Asegúrese de que el motor esté frío antes repostar.
- Antes de repostar, abra la tapa del depósito de combustible lentamente y deje salir el exceso de presión con cuidado.
- No añada combustible al motor en interiores. Una circulación de aire insuficiente puede causar

lesiones o la muerte por asfixia o inhalación de monóxido de carbono.

- Apriete la tapa del depósito de combustible con cuidado o puede producirse un incendio.
- Antes de arrancarlo, lleve el producto a 3 m (10 pies) de distancia como mínimo del punto en el que llenó el depósito.
- No ponga demasiado combustible en el depósito de combustible.
- Asegúrese de que no pueda producirse una fuga al mover el producto o recipiente de combustible.
- No coloque el producto o un recipiente de combustible cerca de una llama descubierta, chispa o llama piloto. Asegúrese de que la zona de almacenamiento no contiene una llama descubierta.
- Utilice únicamente recipientes homologados para transportar o almacenar el combustible.

- Vacíe el depósito de combustible antes de almacenarlo por un tiempo prolongado. Respete la legislación local sobre lugares aptos para desechar combustible.
- Limpie el producto antes de almacenarlo por un tiempo prolongado.
- Desconecte el cable de la bujía antes de almacenar el producto para asegurarse de que el motor no arranque accidentalmente.

## Instrucciones de seguridad para el mantenimiento

- Si no puede ajustar el régimen de ralentí para que el equipo de corte se detenga, hable con su centro de servicio. No utilice el producto hasta que esté correctamente ajustado o reparado.

---

## Montaje

---



**ADVERTENCIA:** Lea el capítulo de seguridad antes de montar el producto.

### Para instalar el manillar

1. Retire el tornillo situado detrás del acelerador.
2. Deslice el acelerador hacia el lado derecho del manillar. (Fig. 25)
3. Haga coincidir el orificio detrás del acelerador con el orificio del manillar.
4. Pase el tornillo por ambos orificios. Apriete el tornillo.
5. Instale los componentes de montaje entre las flechas del tubo. Apriete con los tornillos. (Fig. 25)

### Para instalar la abrazadera del arnés

1. Coloque la parte superior de la abrazadera del arnés por encima del tubo.

**Nota:** Las partes superior e inferior de la abrazadera del arnés deben estar por encima de la flecha del tubo.

2. Coloque el cable del acelerador en la muesca de la parte inferior de la abrazadera del arnés. Coloque la parte inferior de la abrazadera del arnés con la muesca para el cable por la parte inferior del tubo.
3. Alinee los orificios de los tornillos de ambas partes de la abrazadera del arnés.
4. A continuación, inserte dos tornillos en los orificios.
5. Apriete los tornillos para fijar la abrazadera del arnés.

### Para ajustar el arnés



**ADVERTENCIA:** El producto siempre debe engancharse firmemente al arnés. No utilice un arnés defectuoso.

1. Colóquese el arnés.
2. Acople el producto al arnés.
3. Regule el arnés para obtener una postura de trabajo óptima.
4. Ajuste las correas laterales para distribuir uniformemente el peso sobre los hombros. (Fig. 26)
5. Ajuste el arnés de manera que el equipo de corte quede paralelo al suelo.
6. Deje que el equipo de corte toque ligeramente el suelo. Ajuste la abrazadera del arnés para equilibrar el producto correctamente.

**Nota:** Si utiliza una hoja para hierba, debe equilibrarse a alrededor de 10 cm/4 pulg. por encima del suelo.

### Para instalar una protección de hoja, hoja para hierba y cuchilla de hierba



**PRECAUCIÓN:** Utilice únicamente la protección autorizada para las hojas. Consulte *Accesorios en la página 106*.

1. Fije la protección de la hoja/equipo de corte (A) en el tubo y apriete con el perno. (Fig. 27)
2. Instale el disco de arrastre (B) en el eje de salida.
3. Gire el eje de salida hasta que uno de los orificios del disco de arrastre coincida el orificio correspondiente de la caja de engranajes.

- Introduzca la llave hexagonal (C) en el orificio para bloquear el eje.
- Coloque la hoja (D), la cazoleta de apoyo (E) y la brida de apoyo (F) en el eje de salida.
- Instale la tuerca (G). Apriete la tuerca a 35-50 Nm (26-36 ft-pie). Sujete la llave tan cerca de la protección de la hoja como sea posible. Para apretar la tuerca, debe girar la llave en el sentido contrario al de rotación.

**Nota:** (rosca a izquierdas).

## Para instalar hojas y cabezales de corte



**ADVERTENCIA:** Utilice únicamente la protección autorizada para las hojas. Consulte *Accesorios en la página 106*. Una protección defectuosa puede causar lesiones.



**ADVERTENCIA:** Si el usa el producto con una hoja para hierba, en

primer lugar, instale el manillar, la protección de la hoja y el arnés adecuados.



**ADVERTENCIA:** Si no instala las hojas correctamente, se pueden causar lesiones.

- Asegúrese de que la sección elevada en el disco de arrastre/brida de apoyo se acopla correctamente en el orificio central de las hojas.
- Instale las hojas. (Fig. 28)

## Para montar el equipo de corte

### Para fijar la protección del equipo de corte y el cabezal de corte (tubo recto)

- Fije la protección del equipo de corte (A) en el tubo con el perno (L).
- Fije el disco de arrastre (B) en el eje de salida.
- Gire el eje de salida hasta que el orificio del disco de arrastre coincida con el orificio de la caja de engranajes.
- Coloque un destornillador pequeño (C) en el orificio para bloquear el eje. (Fig. 29)
- Gire el cabezal de corte (H) hacia la izquierda para apretar el cabezal de corte contra la caja de cambios. (Rosca a la izquierda). (Fig. 30)

## Funcionamiento



**ADVERTENCIA:** Asegúrese de leer y comprender el capítulo sobre seguridad antes de utilizar el producto.



**PRECAUCIÓN:** No utilice gasolina con una concentración de etanol de más del 10 % (E10). Esto puede provocar daños en el producto.

## Carburante

### Para usar combustible



**PRECAUCIÓN:** Este producto tiene un motor de dos tiempos. Utilice una mezcla de gasolina y aceite de motor de dos tiempos. Asegúrese de que utiliza la cantidad correcta de aceite en la mezcla. Una mezcla de gasolina y aceite en proporción incorrecta puede causar daños en el motor.



**PRECAUCIÓN:** No use gasolina con plomo. Esto puede provocar daños en el producto.

- Utilice siempre gasolina sin plomo nueva con un octanaje mínimo de 90 RON (87 AKI) y con una concentración de etanol de menos de 10 % (E10).
- Utilice gasolina con un mayor octanaje si utiliza con frecuencia el producto a un régimen del motor alto de manera continua.
- Utilice siempre una mezcla de aceite y gasolina sin plomo de buena calidad.

## Gasolina



**PRECAUCIÓN:** No utilice gasolina con un octanaje inferior a 90 octanos RON (87 AKI). Esto puede provocar daños en el producto.

## Aceite de motor de dos tiempos

- Utilice únicamente aceite de motor de dos tiempos de alta calidad. Utilice únicamente aceite de motor refrigerado por aire.
- No utilice otros tipos de aceite.
- Proporción de mezcla 50:1 (2 %)

Gasolina	Aceite
1 galón estadounidense	77 ml (2,6 oz)
1 galón británico	95 ml (3,2 oz)
5 l	100 ml (3,4 oz)

### Para hacer la mezcla de combustible

**Nota:** Utilice siempre un contenedor de combustible limpio cuando mezcle el combustible.

**Nota:** No prepare cantidad de mezcla de combustible para más de 30 días.

1. Añada la mitad de la cantidad de gasolina.
2. Añada la cantidad total de aceite.
3. Agite bien la mezcla de combustible para mezclar el contenido.
4. Agregue la cantidad restante de gasolina.
5. Agite bien la mezcla de combustible para mezclar el contenido.
6. Llene el depósito de combustible.

### Para añadir combustible

- Utilice un recipiente de combustible con válvula antirreboso.
- Si hay algo de combustible en el recipiente, retire el combustible no deseado y deje secar el recipiente.
- Asegúrese de que la zona cercana a la tapa del depósito de combustible está limpia.
- Sacuda el contenedor de combustible antes de agregar la mezcla de combustible al depósito de combustible.

### Para arrancar y parar

#### Para examinar el producto antes de comenzar a trabajar

1. Examine el producto para asegurarse de que no faltan piezas, ni están dañadas, sueltas o desgastadas.
2. Inspeccione tuercas, tornillos y pernos.
3. Examine las hojas.
4. Examine la contratuerca. Asegúrese de que la contratuerca está apretada como mínimo a un par de 1,5 Nm (1,1 lb-pie). Apriete la contratuerca a 35-50 Nm (26-36 lb-pie).
5. Examine el filtro de aire.
6. Examine el bloqueo del gatillo del acelerador y el acelerador.
7. Examine el botón de parada.

8. Examine el producto por si hubiera fugas de combustible.

### Arranque del motor en frío

1. Oprima la perilla de cebado 10 veces. (Fig. 31)
2. Tire del estrangulador hacia arriba. (Fig. 32)
3. Sujete el producto contra el suelo con la mano izquierda. (Fig. 33) No pise el producto. Tire de la empuñadura de la cuerda de arranque lentamente hasta que note algo de resistencia. A continuación, tire de la empuñadura de la cuerda de arranque con fuerza.

**Nota:** No tire del acelerador mientras arranca el motor.

4. Continúe tirando de la empuñadura de la cuerda de arranque hasta que el motor arranque o intente arrancar. Si el motor arranca o intenta arrancar, presione el estrangulador hacia abajo.
5. Si el motor arranca, presione el acelerador ligeramente y deje que el motor funcione durante 60 segundos para que se caliente. Si el motor no arranca, tire de la empuñadura de la cuerda de arranque hasta que el motor arranque. A continuación, presione el acelerador ligeramente y deje que el motor funcione durante 60 segundos para que se caliente.



**PRECAUCIÓN:** No tire de la cuerda de arranque hasta que esta se haya detenido. No suelte la cuerda de arranque cuando esté completamente extendida. Suelte la cuerda de arranque lentamente. Si no se siguen estas instrucciones, se puede dañar el motor.

### Para arrancar el motor en caliente

1. Oprima la perilla de cebado 10 veces.
2. Tire de la cuerda de arranque hasta que el motor arranque.

### Para detener

- Presione el botón de parada para detener el motor. (Fig. 20)

**Nota:** El interruptor de parada regresa automáticamente a su posición inicial.

### Para manejar la recortadora de césped



**PRECAUCIÓN:** Asegúrese de que reduce la velocidad del motor al ralentí después de cada operación. Un largo periodo a aceleración máxima sin carga en el motor puede provocar daños en el motor.

---

**Nota:** Limpie la cubierta del cabezal de corte cuando fije un nuevo hilo de corte a la recortadora para evitar vibraciones. Examine las demás piezas del cabezal de corte y límpielas si es necesario.

---

### Para recortar la hierba

1. Mantenga el cabezal de corte inclinado justo por encima del suelo. No empuje el hilo de corte contra la hierba. (Fig. 34)
2. Reduzca la longitud del hilo de corte en 10-12 cm / 4-4,75 pulg.
3. Reduzca el régimen del motor para disminuir el riesgo de daños a las plantas.
4. Utilice un 80 % de aceleración para cortar hierba cerca de objetos. (Fig. 35)

### Para cortar la hierba

1. Asegúrese de que el hilo de corte esté paralelo al suelo cuando corte el césped. (Fig. 36)
2. No empuje el cabezal de corte contra el suelo. Esto puede provocar daños en el producto.
3. Mueva el producto de un lado a otro cuando corte hierba. Acelere al máximo. (Fig. 37)

### Para desbrozar hierba con una hoja para hierba

1. Las hojas y cuchillas para hierba no deben utilizarse para tallos leñosos.

2. Para todo tipo de hierba alta o gruesa se utiliza la hoja para hierba.
3. Corte la hierba con un movimiento de barrido pendular, dónde el movimiento de derecha a izquierda es el de desbroce y el de izquierda a derecha, el de retorno. Haga trabajar a la parte izquierda de la hoja (entre las 8 y las 12 del reloj).
4. Si al desbrozar la hierba la hoja es inclinada un poco hacia la izquierda, la hierba se acumula en una hilera que es más fácil de juntar posteriormente, por ejemplo al rastrillar.
5. Trate de trabajar siguiendo un ritmo. Párese firmemente con las piernas abiertas. Avance después del movimiento de retorno y párese nuevamente con firmeza.
6. Deje que la cazoleta de apoyo toque ligeramente el suelo. Su función es evitar que la hoja corte en el suelo.
7. Para reducir el riesgo de que se enrolle material alrededor de la hoja, trabaje siempre a la aceleración máxima y evite el material cortado previamente durante el movimiento de retorno.
8. Pare el motor, afloje el arnés y apoye la máquina en el suelo antes de recoger la vegetación cortada.

---

## Mantenimiento

---



**ADVERTENCIA:** Asegúrese de leer y comprender el capítulo sobre seguridad antes de limpiar, reparar o realizar tareas de mantenimiento en el producto.

---

### Programa de mantenimiento

Asegúrese de que se respete el programa de mantenimiento. Los intervalos se calculan a partir de uso diario del producto. Los intervalos son diferentes si no utiliza el producto cada día. Realice solamente el trabajo de mantenimiento indicado en este manual. Hable con un centro de servicio autorizado acerca de otros trabajos de mantenimiento que no aparezcan en este manual.

#### Mantenimiento semanal

- Limpie las superficies externas.
- Examine el régimen de ralentí.
- Examine la grasa del engranaje angulado.
- Examine la contratuerca.

#### Mantenimiento mensual

- Examine la empuñadura de la cuerda de arranque y la cuerda de arranque.

#### Mantenimiento anual

- Examine la bujía.
- Limpie las superficies externas del carburador y las zonas adyacentes.
- Limpie el sistema de refrigeración.
- Examine el apagachispas.
- Examine el filtro de combustible.
- Examine la manguera de combustible en busca de daños.
- Examine todos los cables y conexiones.

#### Mantenimiento cada 50 horas

- Lleve el producto a un centro de servicio autorizado para reparar o sustituir el silenciador.

### Para ajustar el régimen de ralentí

- Asegúrese de que el filtro de aire está limpio y la cubierta del filtro de aire está conectada antes de ajustar el régimen de ralentí.
- Ajuste el régimen de ralentí con el tornillo de ralentí T marcado con una "T".
- El régimen de ralentí es correcto cuando el motor funciona con suavidad en todas las posiciones. El

régimen de ralentí debe ser inferior a la velocidad cuando el equipo de corte comienza a girar.

1. Gire el ajuste del régimen de ralentí hacia la derecha hasta que el equipo de corte comience a girar. (Fig. 38)
2. Gire el tornillo de ajuste de ralentí hacia la izquierda hasta que el equipo de corte se detenga.

## Mantenimiento del apagachispas

Utilice un cepillo de alambre para limpiar el apagachispas. (Fig. 39)

## Limpieza del sistema de refrigeración

Limpie las piezas del sistema de refrigeración con un cepillo. (Fig. 40)

El sistema de refrigeración incluye la toma de aire del mecanismo de arranque (A) y las aletas de refrigeración del cilindro (B).

## Para examinar la bujía



**PRECAUCIÓN:** Utilice la bujía recomendada. Asegúrese de que el recambio es el mismo que la pieza suministrada por el fabricante. Una bujía incorrecta puede provocar daños en el producto. Asegúrese de que la bujía está equipada con supresor. Póngase en contacto con su distribuidor para obtener más información.

1. Examine la bujía cuando:
  - a) El motor tiene poca potencia.
  - b) El motor no arranca fácilmente.
  - c) El motor no funciona correctamente al régimen de ralentí.
2. Si el motor no resulta fácil de arrancar o funcionar, examine la bujía en busca de materiales no deseados. Para reducir el riesgo de material no deseado en los electrodos de la bujía:
  - a) Asegúrese de que el régimen de ralentí esté bien ajustado.
  - b) Asegúrese de que la mezcla de combustible sea correcta.
  - c) Asegúrese de que el filtro de aire esté limpio.
3. Limpie la bujía si está sucia. Compruebe que la distancia entre los electrodos sea correcta. Consulte la sección *Datos técnicos en la página 105*. (Fig. 41)
4. Sustituya la bujía cuando sea necesario.

## Para realizar el mantenimiento del filtro de aire

## Para limpiar el filtro de aire

1. Saque la cubierta del filtro de aire y extraiga el filtro de aire. (Fig. 42)
2. Limpie el filtro de aire con agua jabonosa tibia. Asegúrese de que el filtro de aire esté seco antes de instalarlo.
3. Sustituya el filtro de aire si está demasiado sucio para poder limpiarlo completamente. Sustituya siempre el filtro de aire si se avería.
4. Si su producto tiene un filtro de aire de espuma, aplique aceite para filtro de aire. Solo aplique aceite para filtro de aire a los filtros de espuma. No aplique aceite a un filtro de fieltro.

## Para aplicar aceite para filtro de aire al filtro de aire



**PRECAUCIÓN:** Utilice siempre aceite especial para filtro de aire en los filtros de aire de espuma. No utilice otros tipos de aceite.



**ADVERTENCIA:** Evite todo contacto con el aceite.

1. Saque la cubierta del filtro de aire y extraiga el filtro de aire. (Fig. 43)
2. Coloque el filtro de aire en una bolsa de plástico.
3. Coloque el filtro de aire en la bolsa de plástico. (Fig. 44)
4. Presione la bolsa de plástico para asegurarse de que el aceite se distribuye uniformemente por el filtro de aire.
5. Sin sacarlo de la bolsa, presione el filtro de aire a fin de extraer el exceso de aceite para filtro de aire. Extraiga el filtro de aire de la bolsa.
6. Instale el filtro de aire.

## Para engrasar el engranaje angulado

Asegúrese de que 3/4 del engranaje estén llenas de grasa para engranaje angular.

(Fig. 45)

## Desmontaje de la contratuerca



**PRECAUCIÓN:** Sustituya la contratuerca cuando la haya utilizado unas 10 veces.

1. Para extraer la contratuerca, gírela en la dirección en la que gira el equipo de corte. (Fig. 46)

**Nota:** La contratuerca tiene rosca a izquierda.

2. Compruebe que no puede girar la parte de nilón de la contratuerca con la mano. El forro de nilón debe proporcionar una resistencia mínima de 1,5 Nm (1,1 lb-pie).
2. Afíle todos los bordes de las cuchillas de hierba y hojas para hierba por igual para mantener el equilibrio. (Fig. 24)
3. Apriete la contratuerca con la llave de cubo.

## Para afilar cuchillas de hierba y hojas para hierba

1. Afíle las cuchillas de hierba y hojas para hierba con una lima plana con dentado recto.

### Datos técnicos

	unidad	129R A05328CBHV
<b>Especificaciones del motor</b>		
Cilindrada	cm <sup>3</sup>	27,6
Distancia entre los electrodos	mm	0,5
Volumen del depósito de combustible	cm <sup>3</sup>	343
Régimen de ralentí	min <sup>-1</sup>	2800 - 3200
Régimen máximo del motor	min <sup>-1</sup>	8000
Potencia de salida	kW	0,85
Bujía		Husqvarna HQT-4
Rotación máxima del eje de salida	min <sup>-1</sup>	7200
Período de durabilidad de emisiones	h	125
<b>Datos de vibración y ruido</b>		
Nivel de vibraciones equivalente (ahv, eq), equipado con cuchilla para césped, asa a la izquierda - ver la nota 1	m/s <sup>2</sup>	8,43
Nivel de vibraciones equivalente (ahv, eq), equipado con cuchilla para césped, asa a la derecha - ver la nota 1	m/s <sup>2</sup>	8,34
Nivel de vibraciones equivalente (ahv, eq), equipado con cabezal de corte, asa a la izquierda - ver la nota 1	m/s <sup>2</sup>	8,43
Nivel de vibraciones equivalente (ahv, eq), equipado con cabezal de corte, asa a la derecha - ver la nota 1	m/s <sup>2</sup>	8,56
Nivel de potencia acústica garantizado (L <sub>WA</sub> ) - ver la nota 2	dB(A)	114
Nivel de potencia acústica medido - ver la nota 2	dB(A)	106
Nivel de presión sonora en el oído del usuario, equipado con cuchilla para césped - ver la nota 3	dB(A)	94
Nivel de presión sonora en el oído del usuario, equipado con cabezal de corte - ver la nota 3	dB(A)	95
<b>Dimensiones del producto</b>		

Peso (sin equipo de corte)	kg	5,98
<p><b>Nota 1:</b> Los datos referidos del nivel de vibración equivalente tienen una dispersión estadística habitual (desviación típica) de 1 m/s<sup>2</sup>.</p> <p><b>Nota 2:</b> Emisiones sonoras en el entorno medidas como potencia acústica (L<sub>WA</sub>) según la directiva 2000/14/CE. El nivel referido de potencia sonora de la máquina se ha medido con el equipo de corte original que produce el nivel más elevado. La diferencia entre la potencia acústica garantizada y la medida es que la potencia acústica garantizada también incluye en el resultado de la medición la dispersión y las variaciones entre diferentes máquinas del mismo modelo, conforme a la directiva 2000/14/CE.</p> <p><b>Nota 3:</b> Los datos referidos al nivel de presión sonora equivalente de la máquina tienen una dispersión estadística típica (desviación estándar) de 1 dB(A).</p>		

---

## Accesorios

---

129R		
Accesorios homologados	Tipo	Protección del equipo de corte
Eje roscado (M10L)		
Cabezal de corte	T25 (Ø 2,0 - 2,4 mm)	580 44 66-06
	R25 (Ø 2,0 - 2,4 mm)	
Cuchilla para césped	Hierba 255-4 (Ø 250)	580 44 66-06

# Declaración de conformidad

## Declaración de conformidad CE

Nosotros, Husqvarna AB, SE 561 82 Huskvarna (Suecia), tel. +46-36-146500, declaramos bajo nuestra exclusiva responsabilidad que el producto:

<b>Descripción</b>	<b>Recortadora de césped/desbrozadora de gasolina</b>
<b>Marca</b>	Husqvarna
<b>Plataforma/tipo/modelo</b>	Plataforma A05328CBHV, que representa el modelo 129R
<b>Identificación</b>	Número de serie a partir del 2022 en adelante

Cumple las siguientes directivas y normas de la UE:

<b>Norma</b>	<b>Descripción</b>
2006/42/CE	"relativa a las máquinas"
2014/30/UE	"relativa a la compatibilidad electromagnética"
2000/14/CE	"relativa al ruido en exteriores"
2011/65/UE	"restricciones a la utilización de determinadas sustancias peligrosas"

Las normas armonizadas o especificaciones técnicas aplicadas son las siguientes:

EN ISO 12100:2010, EN ISO 11806-1:2011, CISPR 12:2007+A1:2009+A1:2009, ISO 14982:2009, EN IEC 63000:2018

De conformidad con lo dispuesto en el Anexo V, los valores de ruido declarados son:

Nivel de potencia acústica medido: 106 dB(A)

Nivel de potencia acústica garantizado: 115 dB(A)

TUV Rheinland N.A. ha realizado un examen voluntario para Husqvarna AB, que proporciona el certificado AM72140165.01 de conformidad con la directiva del Consejo Europeo 2006/42/EC referente a máquinas.

El certificado se aplica a todas las instalaciones de fabricación y países de origen, tal y como se declara en el producto.

La recortadora de césped / desbrozadora de gasolina suministrada concuerda con el ejemplar sometido a examen.

En nombre de Husqvarna AB, SE 561 82 Huskvarna, SUECIA, 2022-05-13

Claes Losdal, director de I+D de Husqvarna AB  
Responsable de la documentación técnica



---

## Sisukord

---

Sissejuhatus.....	108	Tehnilised andmed.....	117
Ohutus.....	109	Tarvikud.....	118
Kokkupanek.....	112	Vastavusdeklaratsioon.....	119
Töö.....	113	Lisa .....	357
Hooldamine.....	115		

---

## Sissejuhatus

---

### Kasutusjuhend

Selle kasutusjuhendi originaal on koostatud inglise keeles. Teistes keeltes kasutusjuhendid on tõlgitud inglise keelest.

### Ülevaade

(Joon. 1)

1. Trimmeripea
2. Määrdeaine täitekork
3. Nurkreduktor (Joon. 5)
4. Lõikepea kaitse (Joon. 6)
5. Vars
6. Gaasihooastiku nupp (Joon. 7)
7. Seiskamislüliti
8. Gaasipäästiku lukusti
9. Juhtraud (Joon. 8)
10. Rakmeklamber
11. Süüteküünla kate, süüteküünal
12. Starteri korpus (Joon. 9)
13. Käivitusnööri käepide (Joon. 10)
14. Kütusepaak
15. Õhufiltri kaas (Joon. 11)
16. Kütusepump
17. Õhuklapp (Joon. 12)
18. Juhtraua reguleerimine
19. Gaasitross
20. Kiire tühikäigu nupp (Joon. 13)
21. Kasutusjuhend
22. Lõiketera
23. Vedamisketas (Joon. 14)
24. Transportkaitse

heakskiidetud kõrvaklappe. Kandke heakskiidetud kaitseprille.

Kandke heakskiidetud kaitsekindaid.

Kandke kaitsejalatseid.

Toode võib esemeid õhku paisata ja see võib kahjustada silmi.

Toode võib esemeid õhku paisata ja see võib kahjustada silmi.

Väljuva võlli suurim kiirus.

Ohutsoon

Hoiduge tagasilöökidest eest.

Jälgige, et pikad juuksed ei ulatuks õlgadest allapoole.

Nooled tähistavad käepideme piiraseid.

Müraemissioonile viitav keskkonnasilt vastavalt ELi ja UK direktiividele ja määrustele ja Uus Lõuna-Walesi õigusaktile „Protection of the Environment Operations (Noise Control) Regulation 2017“. Toote garanteeritud helivõimsuse taseme andmed leiate jaotisest *Tehnilised andmed lk 117* ja sildil.

### Sümbolid tootel

- (Joon. 2) HOIATUS! Hooletu või väär käsitsemine võib põhjustada ohtlikke kehavigastusi või surma kasutajale või juuresolijaile.
- (Joon. 3) Lugege kasutusjuhendit.
- (Joon. 4) Kohtades, kus sulle võib peale kukkuda esemeid, kasuta kaitsekiivrit. Kandke
- (Joon. 15) See toode vastab kehtivatele EÜ direktiividele.
- (Joon. 16) See toode vastab kehtivatele UK direktiividele.

**Märkus:** Seadmel toodud ülejäänud sümbolid/ tähised vastavad muude kommertsvaldkondade sertifitseerimisnõuetele.

## Euro V heitmed



**HOIATUS:** Mootori igasugune modifitseerimine, muutmine või rikkumine tühistab toote EL-i tüübikinnituse.

## Tootevastutus

Tootevastutusseaduste alusel ei vastuta me tootest tingitud kahjustuste eest, kui:

- toodet on valesti parandatud;
- toote parandamisel on kasutatud osi, mis ei ole tootja poolt valmistatud või heaks kiidetud;
- tootel on kasutatud tarvikut, mis ei ole tootja poolt valmistatud või heaks kiidetud;
- toodet ei ole parandatud volitatud hoolduskeskuses või volitatud isiku poolt.

## Ohutus

### Ohutuse määratlused

Järgnevad määratlused näitavad märgusõnade raskusastet.



**HOIATUS:** Kehavigastused.



**ETTEVAATUST:** Toote kahjustus.

**Märkus:** See teave hõlbustab toote kasutamist.

### Üldised ohutuseeskirjad



**HOIATUS:** Enne seadme kasutamist lugege läbi järgnevad hoiatused.

- Kasutage toodet õigesti. Valesti kasutamise tagajärjeks võib olla kehavigastus või surm. Kasutage toodet ainult käesolevas kasutusjuhendis kirjeldatud tööde tegemiseks. Ärge kasutage toodet muude tööde tegemiseks.
- Järgige käesolevas kasutusjuhendis toodud juhiseid. Järgige hoiatussümboleid ja ohutuseeskirju. Kui operaator ei järgi juhiseid, eeskirju ja sümboleid, võib selle tagajärjeks olla kahjustus, kehavigastus või surm.
- Hoidke see kasutusjuhend alles. Tarvitage kasutusjuhendit toote kokkupanemisel, kasutamisel ja heas töökorras hoidmisel. Tarvitage kasutusjuhendit tarvikute ja lisavarustuse õigeks paigaldamiseks. Kasutage ainult heakskiidetud tarvikuid ja lisavarustust.
- Ärge kasutage kahjustatud toodet. Järgige hooldusskeemi. Tehke ainult neid hooldustöid, mille juhised on toodud selles kasutusjuhendis. Kõik ülejäänud hooldustööd peab tegema volitatud hoolduskeskus.
- Selles kasutusjuhendis ei saa kirjeldada kõiki olukordi, mis võivad toote kasutamise käigus ette tulla. Olge ettevaatlik ja kasutage tervet mõistust. Ärge kasutage toodet ega tehke hooldustöid, kui te pole antud olukorras kindel. Vestelge lisateabe saamiseks toote asjatundja, edasimüüja, hooldustöökoja või volitatud hoolduskeskuse esindajaga.
- Enne toote kokkupanemist, hoiule asetamist või hooldustööde tegemist lahutage süüteküünla juhe.
- Ärge kasutage toodet, kui selle algeid tehnilisi näitajaid on muudetud. Ärge muutke toote ühtegi osa ilma tootja heakskiiduta. Kasutage ainult tootja heakskiidetud osi. Vale hooldamise tagajärjeks võib olla kehavigastus või surm.
- Ärge hingake sisse mootori heitgaase. Mootori heitgaaside pikaajaline sissehingamine on tervisele ohtlik.
- Ärge käivitage toodet siseruumis ega tuleohtlike materjalide ligidal. Heitgaasid on tulised ja võivad sisaldada sädemeid, mis võivad põhjustada tulekahju. Ebapiisav õhuvahetus võib põhjustada lämbumist või vingugaasimürgistusest tingitud kehavigastuse või surma.
- Toote mootor tekitab kasutamise ajal elektromagnetvälja. Elektromagnetväli võib kahjustada meditsiinilisi implantaate. Enne toote kasutamist pidage nõu oma arsti ja implantaadi valmistajaga.
- Ärge lubage lastel toodet käsitseda. Ärge lubage kasutusjuhistega mitte tutvunud isikul toodet käsitseda.
- Kui toodet kasutatud piiratud füüsiliste või vaimsete võimetega isik, peab ta olema kogu aeg järelevalve all. Vastutusvõimeline täiskasvanu peab kogu aeg kasutaja juures viibima.
- Kasutusel mitte olev toode lukustage kohta, kus lapsed ja volitamata isikud selle juurde ei pääse.
- Toode võib esemeid õhku paisata ja põhjustada kehavigastusi. Vigastus- ja surmaohtu vähendamiseks järgige ohutuseeskirju.
- Ärge lahkuge töötava mootoriga toote juurest.
- Õnnetusjuhtumite eest toote kasutamisel vastutab toote operaator.

- Enne toote kasutamist veenduge, et kõik osad oleksid terved.
- Enne toote kasutamise alustamist veenduge, et teised inimesed ja loomad asuksid teist vähemalt 15 m (50 jala) kaugusel. Veenduge, et läheduses viibivad inimesed oleksid toote kasutamisest teadlikud.
- Tutvuge riiklike või kohalike eeskirjadega. Need võivad toote kasutamist teatud asjaoludel piirata või selle keelata.
- Ärge kasutage seadet, kui olete väsinud või tarvitanud alkoholi, narkootikume või ravimeid. See võib mõjutada teie nägemist, tähelepanelikkust, koordinatsiooni või hinnangut.
- Pärast mootori seiskumist ärge puudutage nurkreduktorit. Nurkreduktor on pärast mootori seiskumist tuline. Tulised pinnad võivad põhjustada kehavigastusi.
- Enne toote liigutamist seisake mootor.
- Ärge asetage töötava mootoriga toodet maha.
- Enne toote külge jäänud kõrvaliste esemete eemaldamist seisake mootor ja oodake, kuni löikeosa on peatunud. Enne kui teie ise või abiline asub kõrvalisi esemeid eemaldama, laske löikeosal täielikult peatuda.

## Isikukaitsevahendid



**HOIATUS:** Enne seadme kasutamist lugege läbi järgnevad hoiatused.

## Ohutusujuhised kasutamisel

- Enne toote kasutamist veenduge, et see oleks täielikult kokku pandud.
- Enne käivitamist viige toode vähemalt 3 m (10 jala) kaugusele kohast, kus toimus kütusepaagi täitmine. Asetage toode tasasele pinnale. Veenduge, et löikeosa ei puutuks vastu maad või muid esemeid.
- Toode võib esemeid õhku paisata ja see võib kahjustada silmi. Toote kasutamisel kandke alati heakskiidetud kaitseprille.
- Olge tähelepanelik, sest näiteks laps võib toote kasutamise ajal ootamatult teie lähedale tulla.
- Ärge kasutage toodet, kui tööpiirkonnas on inimesi. Peatage toode, kui tööpiirkonda siseneb inimene.
- Veenduge, et toode oleks alati teie kontrolli all.
- Ärge kasutage toodet, kui te ei saa võimaliku õnnetusjuhtumi korral kedagi appi kutsuda. Enne toote kasutamise alustamist veenduge alati, et teised oleksid toote kasutamises teadlikud.
- Ärge pöörake end koos tootega enne, kui olete veendunud, et uhuallas ei viibiks ühtegi inimest ega looma.
- Enne töö alustamist eemaldage tööpiirkonnast kõik sobimatud esemed. Kui löikeosa pörkab vastu eset, võib ese õhku paiskuda ja põhjustada kehavigastuse või surma. Sobimatud esemed võivad löikeosa külge takerduda ja põhjustada kahjustusi.
- Ärge kasutage toodet halva ilmaga (udu, vihm, tugev tuul, äikeseoht vms ilmaolud). Halva ilmaga võivad tekkida ohtlikud tingimused (näiteks libedad pinnad).
- Veenduge et saaksite liikuda vabalt ja töötada stabiilses asendis.

(Joon. 17)

- Kindlustage, et te ei saaks toote kasutamise ajal kukkuda. Ärge kallutage toote kasutamise ajal.
- Hoidke toodet alati kahe käega. Hoidke toodet endast paremal.

(Joon. 18)

- Toote kasutamise ajal peab löikeosa asuma vöökohast allpool.
- Kui õhuklapp on mootori käivitamisel õhuklapi asendis, hakkab löikeosa pöörlema.

- Toote kasutamise ajal kandke alati kohast isiklikku kaitsevarustust. Isiklik kaitsevarustus ei kõrvalda täielikult kehavigastuste ohtu. Isiklik kaitsevarustus vähendab õnnetuse korral kehavigastuse raskusastet.
- Toote kasutamisel kandke alati heakskiidetud kaitseprille.
- Ärge käsitsege toodet paljajalu või lahtiste jalatsitega. Kandke alati vastupidavaid libisemiskindlaid jalanõusid.
- Kandke tugevaid pikki pükse.
- Vajaduse korral kandke heakskiidetud kaitsekindaid.
- Kui valitseb kõrgel asuvate esemete allakukkumise oht, kandke kiivrit.
- Toote kasutamisel kandke alati heakskiidetud kõrvaklappe. Pikaajaline mürakeskkonnas viibimine võib põhjustada müra- ja kuulmiskahju.
- Veenduge, et läheduses asuks esmaabikomplekt.

## Toote kaitseeadised

- Tehke regulaarselt toote ettenähtud hooldustöid.
  - Toote kasutusiga pikeneb.
  - Õnnetuste oht väheneb.

Laske toode edasimüüja juures või volitatud hoolduskeskuses regulaarselt läbi vaadata ja teha vajalikud reguleerimis- või parandustööd.

- Ärge kasutage toodet, kui kaitseeadised on kahjustatud. Kui toode saab kahjustada, pöörduge volitatud hoolduskeskusesse.

## Gaasihoovastiku nupu lukk

Gaasihoovastiku nupu lukk lukustab gaasihoovastiku nupu.

(Joon. 19)

Gaasihoovastiku nupu (B) vabastamiseks vajutage gaasihoovastiku nupu lukku (A). Kui lasete käepidemest lahti, naasevad gaasihoovastiku nupu lukk ja gaasihoovastiku nupp tagasi algasendisse.

1. Gaasihoovastiku nupu luku (A) vabastamisel veenduge, et gaasihoovastiku nupp (B) oleks lukustatud tühikäigule.
2. Vajutage gaasihoovastiku nupu lukku (A) ja veenduge, et vabastamisel liiguks see tagasi algasendisse.
3. Vajutage gaasihoovastiku nuppu (A) ja veenduge, et vabastamisel liiguks see tagasi algasendisse.

Käivitage mootor ja rakendage täisgaas. Vabastage gaasihoovastiku nupp ja kontrollige, kas löikeosa peatub. Kui gaasihoovastiku tühikäigu asendis olemise ajal löikeosa pöörleb, kontrollige karburaatori tühikäigu reguleerimiskruvi.

## Seiskamislüliti

Käivitage mootor. Veenduge, et seiskamislüliti seadmisel seiskamisasendisse mootor seiskuks.

(Joon. 20)

## Löikeosa kaitse

Löikeosa kaitse takistab lahtiste esemete paiskumist seadmekasutaja suunas.

(Joon. 21)

Kontrollige, kas löikeosa kaitse on terve; kahjustuse korral asendage löikeosa. Kasutage löikeosal üksnes heakskiidetud kaitset.

## Rakmevabasti



**HOIATUS:** Kui rakmevabasti on vigane, siis ärge rakmeid kasutage. Toote reguleerimisel kontrollige kindlasti, kas rakmevabasti töötab korralikult.

- Rakmevabasti

(Joon. 22)

- Rakmerihmad peavad alati õiges asendis olema.
- Hädalukorras võimaldab rakmevabasti toote ohutult vabastada.

## Summuti

- Ärge kasutage mootorit, kui summuti on kahjustatud. Kahjustatud summuti tõstab mürataset ja suurendab tulekahju ohtu. Hoidke tulekustuti käepärast.
- Kontrollige regulaarselt, kas summuti on toote küljes alles.
- Ärge puudutage mootorit ega summutit, kui mootor on tuline. Ärge puudutage mootorit ega summutit mõnda aega pärast mootori seiskamist. Tulised pinnad võivad põhjustada kehavigastusi.
- Tuline summuti võib põhjustada tulekahju. Olge väga ettevaatlik, kui kasutate toodet tuleohtlike vedelike või aurude läheduses.
- Kui summuti on kahjustatud, ärge puudutage summuti osi. Osad võivad sisaldada kantserogeenseid aineid.

## Lukustusmutter

Lukustusmutrit kasutatakse teatud tüüpi löikeosade lukustamiseks.

(Joon. 23)

Lukustusmutri paigaldamisel pingutage seda löikeosa töösuunale vastupidises suunas.

## Löikeosa



**HOIATUS:** Enne seadme kasutamist lugege läbi järgnevad hoiatused.

- Tehke regulaarselt hooldustööd. Laske löikeosa volitatud hoolduskeskuses regulaarselt läbi vaadata ja teha vajalikud reguleerimis- või parandustööd.
  - Löikeosa jõudlus suureneb.
  - Löikeosa kasutusiga pikeneb.
  - Õnnetuste oht väheneb.
- Kasutage üksnes heakskiidetud löikeosa kaitset. Vt jaotist *Tarvikud lk 118*.
- Ärge kasutage kahjustatud löikeosa.

## Rohutrimmeripea

- Vibratsiooni vähendamiseks kerige rohutrimmeri jõhv trumlile tihedalt ja ühtlaselt.
- Kasutage üksnes heakskiidetud rohutrimmeripäid ja rohutrimmeri jõhve. Vt jaotist *Tarvikud lk 118*.
- Kasutage õige pikkusega rohutrimmeri jõhvi. Pikk rohutrimmeri jõhv tarvitab rohkem mootori võimsust kui lühike rohutrimmeri jõhv.
- Kontrollige, et löikeosa kaitse peal asetsev lõikur ei oleks kahjustatud.
- Enne rohutrimmeri jõhvi tootele paigaldamist leotage jõhvi kaks päeva vees. See pikendab rohutrimmeri jõhvi kasutusiga.
- Vaadake löikeosa kasutusjuhendist, kuidas toimub õigesti jõhvi paigaldamine ja kuidas valida jõhvi läbimõõtu.

## Rohuterad ja rohuLöikurid

- Kasutage toodet heakskiidetud rohuteraga. Ärge kasutage rohutera enne, kui kõik vajalikud osad on õigesti paigaldatud. Veenduge et kõik vajalikud osad oleksid õigesti paigaldatud. Vale paigaldamise korral võib tera õhku paiskuda ning seadmekasutajat ja kõrvalseisjaid tõsiselt vigastada.
- Kandke tera käsitsemisel ja hooldamisel kaitsekindaid.
- Rohuteraga toote kasutamisel kandke kiivrit.
- Rohuterad ja rohuLöikurid on ette nähtud jämeda rohu Löikamiseks.
- Kuna rohutera pöörleb pärast mootori seiskumist ja gaasihoovastiku nupu vabastamist edasi, võib see vigastusi põhjustada. Enne hooldustööde tegemist veenduge, et rohutera oleks täielikult peatunud.

- Enne kui hakkate lõikeosa kallal töötama, lülitage mootor välja. Veenduge et lõikeosa oleks täielikult peatunud. Ühendage süütejühe süüteküünla küljest lahti.
- Kasutage ainult heakskiidetud lõikeosa või õigesti teritatud tera.
- Jälgige, et lõiketera hambad oleksid teritatud. (Joon. 24)
- Ärge kasutage kahjustatud lõikeosa.
- Toote transportimisel ja hoiustamisel kinnitage rohuterale transportkaitse.

## Tagasilöök

- Tagasilöök on toote järsk liikumine kül-, edasi- või tagasisuunas. Tagasilöök ilmneb siis, kui rohu- või saetera puutub vastu eset, mida ei saa lõigata. Tagasilöögioht on suurem aladel, kus lõigatavast materjalist pole head ülevaadet.
- Tagasilöögi korral tekib võib toote või seadmekasutaja asend muutuda. Tekib oht, et liikuv tera puutub vastu kõrvalseisjaid ja keegi saab vigastada.
- Paindunud, möränenud, katkised ja kahjustunud terad visake ära.
- Kasutage vahedaid terasid. Kui tera on nüri, on tagasilöögioht suurem.

## Ohutusnõuded kütuse käsitlemisel

- Ärge käivitage toodet, kui toote pinnale on sattunud kütust või mootoriõli. Eemaldage kütus/õli toote pinnalt ja laske tootel kuivada. Eemaldage kütus toote pinnalt.
- Kui kütus satub rõivastele, siis vahetage kohe riideid.
- Vältige kütuse sattumist nahale, see võib põhjustada kehavigastusi. Kui kütus satub nahale, puhastage piirkond seebi ja veega.
- Ärge käivitage mootorit, kui kütus või õli satub toote pinnale või teie nahale.
- Ärge käivitage toodet, kui mootor lekib. Kontrollige regulaarselt mootori lekkekindlust.
- Olge kütuse käsitlemisel ettevaatlik. Kütus on tuleohtlik ja kütuse aurud on plahvatusohtlikud ning võivad põhjustada kehavigastusi või surma.

- Ärge hingake sisse kütuseaure, see võib põhjustada kehavigastuse. Tagage piisav õhuvahetus.
- Ärge suitsetage kütuse ega mootori läheduses.
- Ärge asetage kuumi esemeid kütuse ega mootori lähedusse.
- Ärge tankige kütust, kui mootor töötab.
- Enne tankimise alustamist veenduge, et mootor oleks külm.
- Enne tankimise alustamist avage aeglaselt kütusepaagi kork ja laske survel alaneda.
- Ärge tankige mootorit siseruumis. Ebapiisav õhuvahetus võib põhjustada lämbumisest või vingugaasimürgistusest tingitud kehavigastuse või surma.
- Keerake kütusepaagi kork hoolikalt kinni, et vältida tulekahju.
- Enne käivitamist viige toode vähemalt 3 m (10 jala) kaugusele kohast, kus toimus kütusepaagi täitmine.
- Ärge tankige paaki liiga palju kütust.
- Veenduge, et toote või kütusenõu liigutamisel ei tekiks leket.
- Ärge asetage toodet või kütusenõu kohta, kus on lahtine leek, sädemed või süüteleek. Veenduge, et hoiukohas ei oleks lahtist leeki.
- Kütuse kandmiseks või hoidmiseks kasutage üksnes heakskiidetud mahuteid.
- Enne pikaajalisele hoiule jätmist tühjendage kütusepaak. Järgige kütuse kasutuselt kõrvaldamist reguleerivaid kohalikke eeskirju.
- Enne pikaajalisele hoiule jätmist puhastage toode.
- Enne toote hoiule jätmist eemaldage süüteküünla juhe, et välistada mootori tahtmatu käivitamise võimalus.

## Ohutusjuhised hooldamisel

- Kui te ei saa lõikeosa peatamiseks reguleerida tühikäigu pöörete arvu, pöörduge hoolduskeskusesse. Ärge kasutage toodet enne, kui see on korralikult reguleeritud või parandatud.

---

## Kokkupanek

---



**HOIATUS:** Enne toote kokkupanemise alustamist lugege läbi ohutuspeatükk.

### Juhtraua paigaldamine

1. Eemaldage gaasikäpideme taga olev kruvi.
2. Asetage gaasikäepide juhtraua paremale küljele. (Joon. 25)
3. Sobitage gaasikäpideme taga olev auk juhtraual oleva auguga.

4. Lükake kruvi aukudest läbi. Pingutage veel kord kruvi.
5. Paigaldage kinnitusedetailid varrel olevate noolte vahele. Pingutage neid kruvidega. (Joon. 25)

### Rakmeklambri paigaldamine

1. Asetage peamine rakmeklamber varre peale.

**Märkus:** Peamine ja alumine rakmeklamber tuleb asetada varrel olevast noolest kõrgemale.

---

2. Asetage gaasitross alumise rakmeklambri soonde. Asetage alumine rakmeklamber koos trossiga varre all olevasse soonde.
3. Viige pealmise ja alumise rakmeklambri kruviaugud kohakuti.
4. Kinnitage kruviaukudesse kaks kruvi.
5. Pingutage kruve, et rakmeklambrid kinnitada.

## Rakemete reguleerimine



**HOIATUS:** Toode peab olema alati õigesti rakmetega ühendatud. Ärge kasutage kahjustatud rakmeid.

1. Pange rakmed selga.
2. Ühendage seade rakmetega.
3. Reguleerige need parimasse tööasendisse.
4. Reguleerige külgrihmasid, et seadme raskus jaotuks teie õlgadele ühtlaselt. (Joon. 26)
5. Reguleerige rakmeid, kuni löikeosa on maapinnaga paralleelselt.
6. Toetage löikeosa kergelt maha. Reguleerige toote õigeks tasakaalustamiseks rakmeklambrit.

**Märkus:** Rohutera kasutamisel peab toode olema maapinnast ligikaudu 10 cm kõrgusel.

## Kettakaitsme, rohutera ja rohulõikuri paigaldamine



**ETTEVAATUST:** Kasutage lõiketerade jaoks üksnes heakskiidetud kaitset. Vt jaotist *Tarvikud lk 118*.

1. Kinnitage kettakaitsme/lõikeosa kaitse (A) varrele ja kinnitage see poldiga. (Joon. 27)
2. Paigaldage väljuvale võllile veoketas (B).
3. Pöörake väljuvat võlli, kuni üks veoketta avadest satub kohakuti ülekande avaga.
4. Pane splint (C) avasse, et võll lukustuks.
5. Asetage lõiketera (D), tugikuppel (E) ja tugiäärik (F) väljaulatavale võllile.

6. Paigaldage mutter (G). Keerake mutter kinni momendiga 35–50 Nm. Hoidke mutrivõtme vart võimalikult kettakaitsme lähedal. Mutri pingutamiseks tuleb mutrivõtit pöörata vastupidiselt pöörlemissuunale.

**Märkus:** Vasakkeere.

## Lõiketerade ja trimmeripeade paigaldamine



**HOIATUS:** Kasutage lõiketerade jaoks üksnes heakskiidetud kaitset. Vt jaotist *Tarvikud lk 118*. Vigane kaitse võib põhjustada vigastusi.



**HOIATUS:** Kui kasutate toodet, millele on paigaldatud rohutera, paigaldage esmalt õige juhtraud, kettakaitsme ja õiged rakmed.



**HOIATUS:** Lõiketera tuleb õigesti paigaldada, muidu võib see vigastusi põhjustada.

1. Veenduge et veoketa/tugiääriku kõrgendatud osa sobitaks õigesti lõiketera keskel oleva auguga.
2. Paigaldage lõiketerad. (Joon. 28)

## Lõikeosa paigaldamine

### Lõikeosa kaitse ja trimmeripeade paigaldamine (sirge vars)

1. Kinnitage lõikeosa kaitse (A) varre külge poldiga (L).
2. Paigaldage veoketas (B) väljuvale võllile.
3. Pöörake väljuvat võlli, kuni veoketta ava asub kohakuti ülekande avaga.
4. Pange avasse väike kruvikeeraja (C) ja lukustage vars. (Joon. 29)
5. Keerake trimmeripeade (H) vastupäeva, et trimmeripeade käigukasti külge kinnitada. (Vasakpoolne keere) (Joon. 30)

## Töö



**HOIATUS:** Enne toote kasutamist lugege ohutuspeatükki ja tehke selles olev teave endale arusaadavaks.

## Kütus

### Kütuse kasutamine



**ETTEVAATUST:** Tootel on kahetaktiline mootor. Kasutage bensiini ja kahetaktiliste mootorite mootoriõli segu. Jälgige, et õli kogus segus oleks õige. Vale bensiini ja õli suhe võib mootorit kahjustada.

## Bensiin



**ETTEVAATUST:** Ärge kasutage bensiini, mille oktaaniarv on alla 90 RON (87 AKI). See võib toodet kahjustada.



**ETTEVAATUST:** Ärge kasutage bensiini, mille etanoolisisaldus (E10) on üle 10%. See võib toodet kahjustada.



**ETTEVAATUST:** Ärge kasutage pliibensiini. See võib seadet kahjustada.

- Kasutage alati värsket pliivaba bensiini, mille oktaaniarv on vähemalt 90 RON (87 AKI) ja etanoolisisaldus (E10) alla 10%.
- Kui toode töötab sageli püsivalt kõrge mootori kiirusega, kasutage suurema oktaaniarvuga bensiini.
- Kasutage alati kvaliteetset pliivaba bensiini ja õli segu.

### Kahetaktiliste mootorite mootoriõli

- Kasutage üksnes kõrge kvaliteediga kahetaktiliste mootorite mootoriõli. Kasutage üksnes õhkjahutusega mootorite mootoriõli.
- Ärge kasutage teist tüüpi õlisid.
- Segusuhe 50:1 (2%)

Bensiin	Õli
1 USA gallon	77 ml (2,6 untsi)
1 Briti gallon	95 ml (3,2 untsi)
5 l	100 ml (3,4 untsi)

### Kütusesegu valmistamine

**Märkus:** Kütuse segamiseks kasutage alati puhast kütusenõu.

**Märkus:** Ärge valmistage rohkem kütusesegu, kui kulub umbes 30 päeva jooksul.

1. Valage nõusse pool vajaminevast bensiinikogusest.
2. Valage nõusse kogu vajaminevast õlikogus.
3. Loksutage kütusesegu, et koostisosad seguneksid.
4. Valage nõusse teine pool vajaminevast bensiinikogusest.
5. Loksutage kütusesegu, et koostisosad seguneksid.
6. Täitke kütusepaak.

### Kütuse tankimine

- Kasutage alati ülevoolukaitsega kütusenõu.

- Kui nõus on kütust, eemaldage ebavajalik kütus ja laske nõul kuivada.
- Veenduge, et kütusepaagi korgi ümbrus oleks puhas.
- Enne kütusesegu lisamist kütusepaaki loksutage kütusenõud.

## Käivitamine ja seiskamine

### Mida enne alustamist kontrollida

1. Veenduge, et tootel poleks puuduvaid, kahjustatud, lahtisi või kulunud osi.
2. Kontrollige mutreid, kruvisid ja polte.
3. Kontrollige lõiketerasid.
4. Kontrollige lukustusmutrit. Veenduge et lukustusmutter oleks pingutatud vähemalt momendini 1,5 Nm. Keerake lukustusmutter kinni momendiga 35–50 Nm.
5. Kontrollige õhufiltrit.
6. Kontrollige gaasihoovastiku nupu lukku ja gaasihoovastikku.
7. Kontrollige seiskamislülitit.
8. Kontrollige, kas tootel ei esine kütuseleket.

### Külma mootori käivitamine

1. Vajutage kütuse etteandepumpa 10 korda. (Joon. 31)
2. Tõmmake õhuklapp üles. (Joon. 32)
3. Suruge toote korpus vasaku käega vastu maad. (Joon. 33) Ärge astuge tootele. Tõmmake aeglaselt käivitusnööri käepidet, kuni tunnete vastupanu. Siis tõmmake käivitusnööri käepidet jõuga.

**Märkus:** Mootorit käivitades ärge tõmmake gaasihoovastiku nuppu.

4. Tõmmake käivitusnööri käepidet, kuni mootor käivitub või püüab käivituda. Kui mootor käivitub või püüab käivituda, lükake õhuklapp alla.
5. Kui mootor käivitub, vajuta pisut gaasihoovastiku nuppu ja lase mootoril soojenemiseks 60 sekundit töötada. Kui mootor ei käivitu, tõmba starteri käivitusnööri käepidet seni, kuni mootor käivitub. Seejärel vajuta pisut gaasihoovastiku nuppu ja lase mootoril soojenemiseks 60 sekundit töötada.



**ETTEVAATUST:** Ärge tõmmake käivitusnööri enne, kui see peatub. Ärge laske täiesti välja tõmmatud käivitusnööri käest lahti. Vabastage käivitusnõör aeglaselt. Nende juhiste eiramine võib mootorit kahjustada.

### Sooja mootori käivitamine

1. Vajutage kütuse etteandepumpa 10 korda.
2. Tõmmake käivitusnööri, kuni mootor käivitub.

## Seiskamine

- Mootori seiskamiseks vajutage seiskamislüliti. (Joon. 20)

**Märkus:** Seiskamislüliti naaseb automaatselt algasendisse.

## Murutrimmeri käsitsemine



**ETTEVAATUST:** Alati pärast tööoperatsiooni lõpetamist aeglustage mootor tühikäigu pöõrete arvule. Pika aja vältel ilma koormuseta täisgaasil töötamine võib mootorit kahjustada.

**Märkus:** Uue trimmerijõhvi paigaldamisel puhastage vibratsiooni vältimiseks trimmeripea kate. Kontrollige üle ja vajaduse korral puhastage ka trimmeripea muud osad.

## Muru pügamine

1. Hoidke trimmipead nurga all maapinna kohal. Ärge vajutage trimmerijõhvi rohu sisse. (Joon. 34)
2. Lühendage trimmerijõhvi pikkust 10–12 cm (4–4,75 tolli).
3. Taimede kahjustamise ohu vähendamiseks vähendage mootori kiirust.
4. Esemete või rajatiste lähedal asuva muru pügamisel rakendage 80% gaasi. (Joon. 35)

## Rohu lõikamine

1. Rohu lõikamisel jälgige, et trimmeri jõhv asuks maapinnaga paralleelselt. (Joon. 36)

## Hooldamine



**HOIATUS:** Enne toote puhastamist, remontimist või hooldamist lugege ohutuspeatükki ja tehke selles olev teave endale arusaadavaks.

## Hoolduskeem

Järgige kindlasti hoolduskeemi. Intervallide arvutamisel on aluseks võetud toote igapäevane kasutamine. Kui toodet ei kasutata igapäevaselt, on intervallid erinevad. Tehke ainult neid hooldustöid, mida on selles kasutusjuhendis kirjeldatud. Hooldustööde osas, mida selles kasutusjuhendis kirjeldatud ei ole, pöõrduge volitatud hoolduskeskuse poole.

### Iganädalane hooldus

- Puhastage välispinnad.
- Kontrollige tühikäigu kiirust.
- Kontrollige nurkredukti määarde taset.

2. Ärge vajutage trimmeripead vastu maapinda. See võib toodet kahjustada.
3. Liigutage muru lõigates toodet küljelt-küljele. Rakendage täisgaasi. (Joon. 37)

## Rohu niitmine rohteraga

1. Jämedamate tüvede lõikamiseks ei tohi kasutada rohunuga või rohtera.
2. Igasuguse kõrge või jämeda rohu puhul kasutatakse rohtera.
3. Rohi niidetakse maha külgsuunalise edasi-tagasi liikumisega, mille käigus niitmine toimub paremalt vasakule liikumisel ja vasakult paremale liikumisega jõutakse tagasi algasendisse. Lõigake lõiketera vasaku poolega (kella 8 ja 12 vahel).
4. Kui kallutada lõiketera rohu lõikamisel veidi vasakule, koguneb rohi kaarde, kergendades selle kokkukogumist, näiteks riisumist.
5. Püüdke töötada rütmiliselt. Seiske kindlalt, jalad harkis. Liikuge algasendisse tagasiviimise järel edasi ning võtke uuesti kindel asend.
6. Laske tugikuppel vastu maad. Selle otstarve on kaitsta lõiketera maasse tungimast.
7. Selleks et materjal vähem lõiketera ümber keerduks rakendage töötamisel alati täisgaasi ja vältige algasendisse liikumisel kokkupuudet niidetud materjaliga.
8. Enne lõigatud materjali kokkukogumist seisake mootor, võtke seade rakmetest välja ja pange maha.

- Kontrollige lukustusmutrit.

### Igakuine hooldus

- Kontrollige käivitusnööri käepidet ja käivitusnööri.

### Iga-aastane hooldus

- Kontrollige süüteküünalt.
- Puhastage karburaatori ja selle ümbruse välispinnad.
- Puhastage jahutussüsteemi.
- Kontrollige sädempüüdurit.
- Kontrollige kütusefiltrit.
- Veenduge, et kütusevoolikul poleks kahjustusi.
- Kontrollige kõiki juhtmeid ja ühendusi.

### 50 töötundi järgne hooldus

- Laske summuti volitatud hoolduskeskuses parandada või asendada.

## Tühikäigu pöörete arvu reguleerimine

- Enne tühikäigu pöörete arvu reguleerimist veenduge, et õhufilter oleks puhas ja õhufiltri kate asuks oma kohal.
  - Reguleerige tühikäigu pöörete arvu tühikäigu reguleerimiskruviga T, mis kannab tähist „T”.
  - Tühikäigu pöörete arv on õige siis, kui mootor töötab igas asendis ühtlaselt. Tühikäigu pöörete arv peab jääma allapoole löikeosa pöörlema hakkamise kiirusest.
1. Keerake tühikäigu reguleerimiskruvi päripäeva, kuni löikeosa hakkab pöörlema. (Joon. 38)
  2. Keerake tühikäigu reguleerimiskruvi vastupäeva, kuni löikeosa peatub.

## Sädemepüüdu hooldamine

Puhastage sädemepüüdur terasharjaga. (Joon. 39)

## Jahutussüsteemi puhastamine

Puhastage jahutussüsteemi osad harjaga.

(Joon. 40)

Jahutussüsteemis sisalduvad starteri õhuvõtuava (A) ja silindri jahutusribid (B).

## Süüteküünla kontrollimine



**ETTEVAATUST:** Kasutage soovitatud tüüpi süüteküünalt. Veenduge, et asendustoodete oleks sama mis tootja tarnitud osa. Vale süüteküünal võib toodet kahjustada. Veenduge, et süüteküünal on raadiohäirete kaitse. Lisateabe saamiseks võtke ühendust hooldusesindajaga.

1. Kontrollige süüteküünalt, kui:
  - a) mootor töötab vähese võimsusega;
  - b) mootori käivitamine on raskendatud;
  - c) mootor ei tööta tühikäigul õigesti.
2. Kui mootori käivitamine või töötamine on raskendatud, kontrollige, kas süüteküünal leidub võõraid. Süüteküünla elektroodidele võõrainete kogunemise ohtu vähendamiseks:
  - a) veenduge, et tühikäigu pöörete arv oleks õigesti reguleeritud;
  - b) veenduge, et kütusesegu oleks õige;
  - c) veenduge, et õhufilter oleks puhas.
3. Puhastage määratud süüteküünal. Veenduge, et elektroodide vahe oleks õige. Vt jaotist *Tehnilised andmed lk 117*. (Joon. 41)
4. Vajaduse korral asendage süüteküünal.

## Õhufiltri hooldamine

## Õhufiltri puhastamine

1. Eemaldage õhufiltri kate ja õhufilter. (Joon. 42)
2. Puhastage õhufilter sooja seebiveega. Enne tagasi paigaldamist veenduge, et õhufilter oleks kuiv.
3. Kui õhufilter on puhastamiseks liiga määrdunud, asendage see. Kahjustatud õhufilter tuleb alati välja vahetada.
4. Kui tootel on vahtplastist õhufilter, kandke sellele õhufiltri õli. Kandke õhufiltri õli ainult vahtplastist filtrile. Ärge kandke õli vildist filtrile.

## Õhufiltri õli kandmine õhufiltrile



**ETTEVAATUST:** Kasutage vahtplastist õhufiltritel alati spetsiaalset õhufiltri õli. Ärge kasutage teist tüüpi õlisid.



**HOIATUS:** Vältige õli sattumist nahale.

1. Eemaldage õhufiltri kate ja õhufilter. (Joon. 43)
2. Asetage õhufilter kilekotti.
3. Asetage õhufiltri õli kilekotti. (Joon. 44)
4. Vajutage kilekotti, et õli kanduks ühtlaselt kogu õhufiltrile.
5. Vajutage kotis olevat õhufiltrit, et eemaldada üleliigne õhufiltri õli. Võtke õhufilter kotist välja.
6. Paigaldage õhufilter.

## Nurkreduktori määrimine

Veenduge, et nurkreduktor oleks 3/4 ulatuses reduktormäärdega täidetud.

(Joon. 45)

## Lukustusmutri eemaldamine



**ETTEVAATUST:** Kui olete lukustusmutrit umbes 10 korda kasutanud, vahetage see välja.

1. Eemaldage lukustusmutter löikeosa pöörlemise suunas. (Joon. 46)

**Märkus:** Lukustusmutter on vasakkeermega.

2. Kontrollige, kas saate lukustusmutri nailonlukustit kätega keerata. Nailonlukusti takistus peab olema vähemalt 1,5 Nm.
3. Keerake lukustusmutter padrunvõtmega kinni.

## Rohulõikurite ja rohuterade teritamine

1. Kasutage rohulõikuri ja rohutera teritamiseks lihtlaveviili.

2. Tasakaalu säilitamiseks teritage ühtlaselt kõiki roholõikuri ja lõiketera külgi. (Joon. 24)

## Tehnilised andmed

	ühik	129R A05328CBHV
<b>Mootori andmed</b>		
Silindri maht	cm <sup>3</sup>	27,6
Elektroodi vahe	mm	0,5
Kütusepaagi maht	cm <sup>3</sup>	343
Tühikäigukiirus	min <sup>-1</sup>	2800–3200
Maksimumvõimsuse kiirus	min <sup>-1</sup>	8000
Väljundvõimsus	kW	0,85
Süüteküünal		Husqvarna HQT-4
Väljuva völli maksimumpöörded	min <sup>-1</sup>	7200
Heite püsimisaeg	h	125
<b>Müra- ja vibratsioonandmed</b>		
Vasaku käepideme ekvivalentne vibratsioonitase (ahv, eq) rohuteri kasutamisel – vt märkust 1	m/s <sup>2</sup>	8,43
Parema käepideme ekvivalentne vibratsioonitase (ahv, eq) rohuteri kasutamisel – vt märkust 1	m/s <sup>2</sup>	8,34
Vasaku käepideme vibratsioon (ahv, eq) trimmeripea kasutamisel – vt märkust 1	m/s <sup>2</sup>	8,43
Parema käepideme vibratsioon (ahv, eq) trimmeripea kasutamisel – vt märkust 1	m/s <sup>2</sup>	8,56
Helitugevuse tase, garanteeritud (L <sub>WA</sub> ) – vt märkust 2	dB (A)	114
Helitugevuse tase, mõõdetud – vt märkust 2	dB (A)	106
Helitugevus operaatori kõrvade juures rohuteri kasutamisel – vt märkust 3	dB (A)	94
Helitugevus operaatori kõrvade juures trimmeripea kasutamisel – vt märkust 3	dB (A)	95
<b>Toote mõõtmised</b>		
Kaal (v.a lõikeosa)	kg	5,98

**1. märkus.** Ekvivalentse vibratsioonitaseme kohta toodud andmete tüüpiline statistiline dispersioon (standardhälve) on  $1 \text{ m/s}^2$ .

**2. märkus.** Müraremissioon ümbritsevasse keskkonda, mõõdetud helivõimsuse tasemena ( $L_{WA}$ ) vastavalt EÜ direktiivile 2000/14/ EÜ Seadme antud müratase mõõdeti enim müra tekitava originaalõikeosa kasutamisel. Erinevus garanteeritud ja mõõdetud helivõimsustaseme vahel seisneb selles, et direktiivi 2000/14/EÜ alusel hõlmab garanteeritud helivõimsustase ka mõõtmistulemuste dispersiooni ja kõrvalekaldeid sama mudeli erinevate seadmete vahel.

**3. märkus.** Antud andmetel seadme helitugevuse taseme ekvivalendi kohta on statistiline tüüpiline  $1 \text{ dB(A)}$  (standardne kõrvalekalle).

---

## Tarvikud

---

### 129R

Heakskõidetud tarvikud	Tüüp	Lõikeosa kaitse
Keermevars (M10L)		
Trimmeripea	T25 ( $\varnothing 2,0-2,4 \text{ mm}$ )	580 44 66-06
	R25 ( $\varnothing 2,0-2,4 \text{ mm}$ )	
Rohutera	Grass 255-4 ( $\varnothing 250$ )	580 44 66-06

# Vastavusdeklaratsioon

## EÜ vastavusdeklaratsioon

Husqvarna AB, SE 561 82 Huskvarna, Rootsi, tel: +46  
3614 6500, kinnitab ainuvastutusel, et toode:

<b>Kirjeldus</b>	<b>Bensiinimootoriga murutrimmer/võsalõikur</b>
<b>Kaubamärk</b>	Husqvarna
<b>Platvorm/tüüp/mudel</b>	Platvorm A05328CBHV, mida kasutab mudel 129R
<b>Identifitseerimine</b>	Seerianumber alates aastast 2022

vastab täielikult järgmistele EÜ direktiividele ja määrustele:

<b>Määrus</b>	<b>Kirjeldus</b>
2006/42/EÜ	„masinadirektiiv“
2014/30/EL	„elektromagnetilise ühilduvuse direktiiv“
2000/14/EÜ	„välitingimustes kasutatavate seadmete müra direktiiv“
2011/65/EL	„direktiiv teatavate ohtlike ainete kasutamise piiramise kohta“

Kohalduvad järgmised ühtlustatud standardid ja/või tehnilised spetsifikatsioonid:

EN ISO 12100:2010, EN ISO 11806-1:2011, CISPR 12:2007+A1:2009+A1:2009, ISO 14982:2009, EN IEC 63000:2018

Vastavalt lisale V on deklareeritud müra- ja vibratsioonitaseme väärtused järgmised.

Mõõdetud helivõimsuse tase: 106 dB(A)

Garanteeritud helivõimsuse tase: 115 dB(A)

TUV Rheinland N.A. on teostanud Husqvarna AB tellimisel vabatahtliku ekspertiisi ja väljastanud vastavussertifikaadi AM72140165.01 vastavalt EÜ Nõukogu masinadirektiivile 2006/42/EC.

See sertifikaat kehtib kõikidele tootel viidatud tootmiskohtadele ja päritoluriikidele.

Tarnitud bensiinimootoriga murutrimmer/võsalõikur vastab näidisele, mis läbis ekspertiisi.

Ettevõtte Husqvarna AB, SE 561 82 Huskvarna, ROOTSI, nimel: 2022-05-13

Claes Losdal, Husqvarna AB uurimis- ja arendusjuht

Tehnilise dokumentatsiooni eest vastutaja



---

## Sisällys

---

Johdanto.....	120	Tekniset tiedot.....	129
Turvallisuus.....	121	Lisävarusteet.....	130
Asentaminen.....	124	Vaatimustenmukaisuusvakuutus.....	131
Käyttö.....	125	Liite .....	357
Huolto.....	127		

---

## Johdanto

---

### Käyttöohjekirja

Tämän käyttöohjekirjan alkuperäiskieli on englanti. Muunkieliset käyttöohjekirjat ovat käännöksiä englannista.

### Yleiskatsaus

(Kuva 1)

1. Siimapää
2. Voiteluaineen täyttöaukko
3. Kulmavaihde
4. Terälaitteen suojus
5. Runkoputki
6. Turvallipaisin
7. Pysäytin
8. Turvallipaisimen varmistin
9. Ohjain
10. Valjaiden kiinnike
11. Sytytystulpan suojus, sytytystulppa
12. Käynnistyslaitteen kotelo
13. Käynnistysköyden kahva
14. Polttoainesäiliö
15. Ilmansuodattimen kansi
16. Polttoainepumppu
17. Rikastimen ohjain
18. Kahvan säätö
19. Kaasuvaijeri
20. Nopean joutokäynnin painike
21. Käyttöohje
22. Terä
23. Jousilevy
24. Kuljetussuojus

hyväksytyjä kuulonsuojaimia. Käytä hyväksytyjä suojalaseja.

(Kuva 5) Käytä hyväksytyjä suojakäsineitä.

(Kuva 6) Käytä turvajalkineita.

(Kuva 7) Laite voi saada esineitä sinkoutumaan, mikä voi vahingoittaa silmiä.

(Kuva 8) Laite voi saada esineitä sinkoutumaan, mikä voi vahingoittaa silmiä.

(Kuva 9) Käyttöakselin enimmäisnopeus.

(Kuva 10) Turvaetäisyys

(Kuva 11) Varo takapotkua.

(Kuva 12) Sido pitkät hiukset olkapäiden yläpuolelle.

(Kuva 13) Nuolet osoittavat kahvan ääriasennot.

(Kuva 14) Melupäästöt ympäristöön -tarra EU:n ja Yhdistyneen kuningaskunnan direktiivien ja säädösten mukaisesti sekä Uuden Etelä-Walesin "Protection of the Environment Operations (Noise Control) Regulation 2017" -asetuksen mukaisesti. Laitteen taattu äänentehotaso on määritetty kohdassa *Tekniset tiedot sivulla 129* ja arvokilvessä.

(Kuva 15) Laite täyttää voimassa olevien EY-direktiivien vaatimukset.

(Kuva 16) Tämä tuote täyttää sovellettavissa olevien UK-säädösten vaatimukset.

### Laitteen symbolit

(Kuva 2) VAROITUS: Huolimaton tai virheellinen käyttö voi aiheuttaa käyttäjälle tai muille vakavia vammoja tai kuoleman.

(Kuva 3) Lue tämä käyttöohjekirja.

(Kuva 4) Käytä suojakypärää paikoissa, joissa päällesi voi pudota esineitä. Käytä

---

**Huomautus:** Muita laitteen symboleita/tarroja tarvitaan muilla markkina-alueilla ilmaisemaan sertifiointivaatimuksia.

---

## Euro V -päästöt

---



**VAROITUS:** Moottorin muokkaaminen mitätöi tuotteen EU-tyyppihyväksynnän.

---

## Tuotevastuu

Tuotevastuulain mukaisesti emme ole vastuussa tuotteen aiheuttamasta vaurioista, jos

---

# Turvallisuus

---

## Turvallisuusmääritelmät

Oheiset määritelmät kertovat huomiosanojen vakavuustason.

---



**VAROITUS:** Henkilövahinko.

---



**HUOMAUTUS:** Laitteaurio.

---

**Huomautus:** Nämä tiedot helpottavat laitteen käyttöä.

---

## Yleiset turvaohjeet

---



**VAROITUS:** Lue seuraavat varoitushjeet ennen koneen käyttämistä.

---

- Käytä laitetta oikein. Virheellinen käyttö voi aiheuttaa tapaturman tai kuoleman. Käytä laitetta vain tässä käyttöohjekirjassa esitettyihin tehtäviin. Älä käytä laitetta muihin tehtäviin.
- Noudata tämän käyttöohjekirjan ohjeita. Noudata turvallisuussymboleita ja turvaohjeita. Jos käyttäjä ei noudata ohjeita ja symboleita, seurauksena voi olla vamma, vaurio tai kuolema.
- Älä hävitä tätä käyttöohjekirjaa. Noudata laitteen asennusta, käyttöä ja kunnossapitoa koskevia ohjeita. Asenna lisälaitteet ja lisävarusteet oikein ohjeiden mukaisesti. Käytä vain hyväksytyjä lisälaitteita ja lisävarusteita.
- Älä käytä vaurioitunutta laitetta. Noudata huoltokaaviota. Tee vain sellaisia huoltotoimia, joita koskevat ohjeet löytyvät tästä käyttöohjekirjasta. Valtuutetun huoltopisteen on tehtävä kaikki muut huoltotyöt.

- tuote on korjattu virheellisesti
- tuotteen korjaamiseen on käytetty muita kuin valmistajan omia tai sen hyväksymiä osia
- tuotteessa on muu kuin valmistajan oma tai sen hyväksymä lisävaruste
- tuotetta ei ole korjattu valtuutetussa huoltopisteessä tai hyväksytyllä asiantuntijalla.

- Tämä käyttöohjekirja ei voi sisältää kaikkia laitteen käyttöön liittyviä tilanteita. Ole varovainen ja käytä tervettä järkeä. Älä käytä laitetta tai huolla sitä, jos et ole varma tilanteesta. Kysy ohjeita laitteen asiantuntijalta, jälleenmyyjältä, huoltoliikkeestä tai valtuutetusta huoltopisteestä.
- Irrota sytytystulpan johto ennen laitteen asentamista, säilytykseen siirtämistä tai huoltoa.
- Älä käytä laitetta, jos sen alkuperäisiä ominaisuuksia on muutettu. Älä muuta edes osaa laitteesta ilman valmistajan lupaa. Käytä ainoastaan valmistajan hyväksymiä osia. Virheellinen huolto voi aiheuttaa tapaturman tai kuoleman.
- Älä hengitä moottorin kaasuja. Moottorin pakokaasujen pitkäaikainen hengittäminen on terveydelle vaarallista.
- Älä käynnistä laitetta sisätiloissa tai lähellä herkästi syttyvää materiaalia. Pakokaasut ovat kuumia ja voivat sisältää kipinöitä, jotka voivat aiheuttaa tulipalon. Jos ilmanvirtaus ei ole riittävä, tukehtuminen tai hiilimonoksidin hengittäminen voi aiheuttaa vamman tai kuoleman.
- Kun laitetta käytetään, moottori muodostaa sähkömagneettisen kentän. Sähkömagneettinen kenttä voi vaurioittaa lääketieteellisiä implantteja. Neuvottele lääkärin ja lääketieteellisen implantin valmistajan kanssa, ennen kuin käytät laitetta.
- Älä anna lasten käyttää laitetta. Koneita saavat käyttää vain henkilöt, jotka ovat lukeneet ohjeet.
- Muista aina valvoa laitetta käyttävää henkilöä, jonka fyysiset tai psyykkiset taidot ovat heikentyneet. Vastuullisen aikuisen on oltava aina paikalla.
- Lukitse laite paikkaan, johon lapset ja asiattomat henkilöt eivät pääse.
- Laitte voi saada esineitä sinkoutumaan ja aiheuttaa näin vammoja. Noudata turvaohjeita tapaturmien tai kuoleman vaaran ehkäisemiseksi.
- Älä poistu laitteen luota, kun moottori on käynnissä.
- Laitteen käyttäjä on vastuussa, jos tapahtuu onnettomuus.

- Varmista ennen laitteen käyttämistä, ettei osissa ole vaurioita.
- Varmista ennen laitteen käyttämistä, että olet vähintään 15 m:n etäisyydellä muista ihmisistä tai eläimistä. Varmista, että lähistöllä olevat henkilöt tietävät sinun aikovan käyttää laitetta.
- Noudata kansallisia ja paikallisia lakeja. Ne voivat estää laitteen käytön tai rajoittaa sitä joissakin olosuhteissa.
- Älä käytä laitetta ollessasi väsynyt tai jos olet alkoholin, huumausainien tai lääkkeiden vaikutuksen alaisena. Ne voivat vaikuttaa näkökykyyn, vireyteen, harkintakykyyn tai kehon hallintaan.

## Turvallisuusohjeet käyttöä varten

- Varmista ennen laitteen käyttämistä, että se on valmiiksi koottu.
- Siirrä laite ennen käynnistämistä 3 metrin päähän paikasta, jossa täytit polttoainesäiliön. Aseta laite tasaiselle alustalle. Varmista, ettei terälaite pääse osumaan maahan tai mihinkään esineeseen.
- Laite voi saada esineitä sinkoutumaan, mikä voi vahingoittaa silmiä. Käytä aina hyväksytyjä silmäsuojaimia, kun käytät laitetta.
- Ole varovainen laitetta käyttäessäsi, sillä lapsi voi tulla laitteen lähelle huomaamattasi.
- Älä käytä laitetta, jos työskentelyalueella on ihmisiä. Sammuta laite, jos työskentelyalueelle tulee ihminen.
- Varmista, että laite on aina hallinnassasi.
- Älä käytä laitetta, jos et voi saada apua onnettomuuden sattuessa. Varmista aina ennen käytön aloittamista, että muut tietävät sinun käyttävän laitetta.
- Älä käänny laitteen kanssa, ennen kuin olet varmistanut, ettei turva-alueella ole ihmisiä tai eläimiä.
- Poista kaikki ylimääräiset materiaalit työskentelyalueelta ennen aloittamista. Jos terälaite osuu esineeseen, esine voi sinkoutua ja aiheuttaa vamman tai vaurion. Teräslaitteen ympärille voi kiertyä ei-toivottua materiaalia, mikä voi aiheuttaa vaurion.
- Älä käytä laitetta huonolla säällä (sumu, sade, kova tuuli, ukkonen tai muut sääolosuhteet). Huono sää voi aiheuttaa vaaratilanteita (kuten liukastumisvaaran).
- Varmista, että pystyt liikkumaan vapaasti ja työskentelemään tukevassa asennossa.

(Kuva 17)

- Varmista, ettet voi kaatua, kun käytät laitetta. Älä kallistu, kun käytät laitetta.
- Pidä laitetta aina molemmin käsin. Pidä laitetta kehon oikealla puolella.

(Kuva 18)

- Käytä laitetta siten, että terälaite on vyötärön alapuolella.

- Jos rikastinvipu on rikastusasennossa, kun moottori käynnistyy, terälaite alkaa pyöriä.
- Älä koske kulmavaihteeseen moottorin sammuttamisen jälkeen. Kulmavaihteeseen koskeminen voi aiheuttaa vaurioita.
- Sammuta moottori ennen laitteen siirtämistä.
- Älä laske laitetta maahan, kun moottori on käynnissä.
- Ennen kuin poistat ei-toivotut materiaalit laitteesta, sammuta moottori ja odota, että terälaite pysähtyy. Anna teräslaitteen pysähtyä ennen leikkuujätteen poistamista.

## Henkilökohtainen suojavarustus



**VAROITUS:** Lue seuraavat varoitusohjeet ennen koneen käyttämistä.

- Käytä aina oikeanlaista henkilökohtaista suojavarustusta, kun käytät laitetta. Henkilökohtainen suojavarustus ei poista tapaturmien vaaraa. Henkilökohtainen suojavarustus lieventää vammaa, jos sattuu onnettomuus.
- Käytä aina hyväksytyjä silmäsuojaimia, kun käytät laitetta.
- Älä käytä laitetta paljain jaloin tai avonaisissa jalkineissa. Käytä aina kestäviä luistamattomia jalkineita.
- Käytä vahvakankaisia, pitkiä housuja.
- Käytä suojakäsineitä tarvittaessa.
- Käytä kypärää, jos on mahdollista, että päähän putoaa esineitä.
- Käytä aina hyväksytyjä kuulonsuojaimia, kun käytät laitetta. Pitkäkestoinen melulle altistuminen voi aiheuttaa kuulovaurioita.
- Varmista, että lähistöllä on ensiapupakkas.

## Laitteen turvalaitteet

- Muista huoltaa laite säännöllisesti.
  - Laitteen käyttöikä pitenee.
  - Onnettomuusvaara pienenee.

Anna valtuutetun jälleenmyyjän tai huoltopisteen tarkastaa laite säännöllisesti säätöjen tai korjausten varalta.

- Älä käytä laitetta, jos turvalaitteet ovat vaurioituneet. Jos laitteessa on vaurioita, ota yhteyttä valtuutettuun huoltopisteeseen.

## Turvaliipaisimen varmistin

Turvaliipaisimen varmistin lukitsee turvaliipaisimen. (Kuva 19)

Paina turvaliipaisimen varmistinta (A) turvaliipaisimen (B) vapauttamiseksi. Kun vapautat kahvan, turvaliipaisimen varmistin ja turvaliipaisin palaavat lähtöasentoihinsa.

1. Varmista, että turvaliipaisin (B) on lukittu joutokäynnillä, kun vapautat turvaliipaisimen varmistimen (A).
2. Paina turvaliipaisimen varmistinta (A) ja varmista, että se palautuu lähtöasentoonsa, kun se vapautetaan.
3. Paina turvaliipaisinta (B) ja varmista, että se palautuu lähtöasentoonsa, kun se vapautetaan.

Käynnistä moottori ja käytä täyttä kaasua. Vapauta turvaliipaisin ja tarkista, pysähtykö terälaite. Jos terälaite pyörii, kun kaasuliipaisin on joutokäyntiasennossa, tarkista kaasuttimen joutokäyntiruuvi.

## Pysäytin

Käynnistä moottori. Varmista, että moottori sammuu, kun siirät pysäytyskytkimen pysäytysasentoon.

(Kuva 20)

## Terälaitteen suojus

Terälaitteen suojus estää irrallisten esineiden sinkoutumisen käyttäjää kohti.

(Kuva 21)

Tarkista terälaitteen suojus vaurioiden varalta ja vaihda, jos se on vaurioitunut. Käytä vain hyväksytyä terälaitteen suojusta.

## Valjaiden vapautustoiminto



**VAROITUS:** Älä käytä valjaita, jos vapautustoiminto ei toimi oikein. Varmista, että valjaiden vapautustoiminto toimii oikein, kun säädät laitteen.

- Valjaiden vapautustoiminto sijaitsee laitteen etupuolella.

(Kuva 22)

- Valjaiden hihnojen tulee aina pysyä oikeassa asennossa.
- Hätätilanteessa käyttäjä pystyy vapautumaan laitteesta valjaiden vapautustoiminnolla.

## Äänenvaimennin

- Älä käytä moottoria, jos äänenvaimennin on vaurioitunut. Vaurioitunut äänenvaimennin nostaa äänitasoa ja lisää tulipalon vaaraa. Pidä palonsammutin lähistöllä.
- Tarkista säännöllisesti, että äänenvaimennin on kiinni laitteessa.
- Älä kosketa moottoria tai äänenvaimenninta, kun moottori on käynnissä. Älä kosketa moottoria tai äänenvaimenninta hetken moottorin sammuttamisen jälkeen. Kuumat pinnat voivat aiheuttaa vammoja.
- Kuuma äänenvaimennin voi aiheuttaa tulipalon. Ole varovainen, jos käytät laitetta palavien nesteiden tai kaasujen läheisyydessä.

- Älä kosketa äänenvaimentimen osia, jos äänenvaimennin on vaurioitunut. Osat voivat sisältää syöpää aiheuttavia kemikaaleja.

## Lukkomutteri

Lukkomutteria käytetään joidenkin terälaitteiden lukitsemiseen.

(Kuva 23)

Kun asennat lukkomutterin, kiristä se terälaitteen käyttösuunnan vastaiseen suuntaan.

## Terälaite



**VAROITUS:** Lue seuraavat varoitusohjeet ennen laitteen käyttämistä.

- Huolla säännöllisesti. Anna valtuutetun huoltopisteen tarkastaa terälaite säännöllisesti säätöjen tai korjausten varalta.
  - Terälaitteen suorituskyky paranee.
  - Terälaitteen käyttöikä pitenee.
  - Onnettomuusvaara pienenee.
- Käytä vain hyväksytyä terälaitteen suojusta. Katso kohta *Lisävarusteet sivulla 130*.
- Älä käytä vaurioitunutta terälaitetta.

## Siimapää

- Varmista, että kierrät siiman tiukasti ja tasaisesti puolan ympärille tärinän vähentämiseksi.
- Käytä vain hyväksytyjä siimapäitä ja siimoja. Katso kohta *Lisävarusteet sivulla 130*.
- Käytä oikeanpituista siimaa. Pitkä siima käyttää enemmän moottorin tehoa kuin lyhyt siima.
- Varmista, että terälaitteen suojuksessa oleva leikkain on ehjä.
- Liota siimaa vedessä kahden vuorokauden ajan, ennen kuin kiinnität sen laitteeseen. Se pidentää siiman käyttöikää.
- Katso terälaitteen ohjeista siiman kelausohjeet ja oikean siimakoon valinta.

## Ruohoterät ja ruohoveitset

- Käytä laitteessa hyväksytyä ruohoterää. Älä käytä ruohoterää ilman, että kaikki tarvittavat osat on asennettu oikein. Varmista, että asennus tehdään oikein ja että kaikkia oikeita osia käytetään. Väärin tehty asennus voi aiheuttaa terän irtoamisen ja vahingoittaa vakavasti laitteen käyttäjää tai sivullisia.
- Käytä suojakäsineitä, kun käsittelet tai huollat terää.
- Käytä kypärää, kun käytät ruohoterällä varustettua laitetta.
- Ruohoteriä ja ruohoveitsiä käytetään paksun ruohon raivaukseen.
- Ruohoterä voi aiheuttaa loukkaantumisen, kun se jatkaa pyörimistä moottorin sammuttamisen tai turvaliipaisimen vapauttamisen jälkeen. Varmista,

että ruohoterä on lakannut kokonaan pyörimästä, ennen kuin teet mitään huoltotöitä.

- Sammuuta moottori ennen kuin käsittelet terälaitetta. Varmista, että terälaite pysähtyy kokonaan. Irrota johto sytytystulpasta.
- Käytä vain hyväksytyä terälaitetta tai oikein teroitettua terää.
- Pidä terän leikkuuhampaat hyvin ja oikein teroitettuina.

(Kuva 24)

- Älä käytä vaurioitunutta terälaitetta.
- Liitä kuljetussuojus ruohoterään laitteen kuljetuksen tai varastoinnin ajaksi.

## Takapotku

- Takapotku tarkoittaa laitteen äkillistä liikahtamista sivulle, eteen tai taakse. Takapotku tapahtuu, kun ruohoterä tai sahanterä osuu esteeseen, jota ei voi leikata. Takapotkun riski on suurempi alueilla, joilla leikkattavan materiaalin näkeminen on hankalaa.
- Kun takapotku tapahtuu, vaarana on laitteen tai käyttäjän siirtyminen pois paikaltaan. Liikkuva terä voi osua sivullisiin ja aiheuttaa loukkaantumisen.
- Hävitä terä, jos se on taipunut, rikkoutunut tai vaurioitunut tai siinä on halkeamia.
- Käytä terävää terää. Tylsä terä lisää takapotkun riskiä.

## Polttoaineruuhollisuus

- Älä käynnistä laitetta, jos sen päällä on polttoainetta tai moottoriöljyä. Poista ylimääräinen polttoaine tai öljy ja anna laitteen kuivua. Poista ylimääräinen polttoaine laitteesta.
- Jos olet läikyttänyt polttoainetta vaatteillesi, vaihda vaatteet heti.
- Varo, ettei iholle pääse polttoainetta, sillä se voi aiheuttaa vamman. Jos ihollesi joutuu polttoainetta, pese se pois vedellä ja saippualla.
- Älä käynnistä moottoria, jos läikytät öljyä tai polttoainetta laitteen päälle tai ylläsi.
- Älä käynnistä laitetta, jos moottori vuotaa. Tarkista moottori säännöllisesti vuotojen varalta.
- Käsittele polttoainetta varoen. Polttoaine on syttyvää ja kaasut ovat räjähdysherkkiä, mikä voi aiheuttaa tapaturman tai kuoleman.

- Älä hengitä polttoainehöyryjä, sillä ne voivat aiheuttaa vamman. Varmista, että ilmanvirtaus on riittävä.
- Älä tupakoi polttoaineen tai moottorin lähistöllä.
- Älä sijoita lämpimiä esineitä polttoaineen tai moottorin lähelle.
- Älä lisää polttoainetta, kun moottori on käynnissä.
- Varmista ennen polttoaineen lisäämistä, että moottori on jäähtynyt.
- Ennen kuin lisäät polttoainetta, avaa polttoainesäiliön korkki hitaasti ja vapauta paine varovasti.
- Älä lisää polttoainetta moottoriin sisätalassa. Jos ilmanvirtaus ei ole riittävä, tukehtuminen tai hiilimonoksidin hengittäminen voi aiheuttaa vamman tai kuoleman.
- Kiristä polttoainesäiliön korkki varovasti tulipalon vaaran vuoksi.
- Siirrä laite ennen käynnistämistä vähintään 3 metrin (10 ft) päähän paikasta, jossa täytit säiliön.
- Älä lisää säiliöön liikaa polttoainetta.
- Varmista, ettei polttoainetta pääse vuotamaan, kun liikutat laitetta tai polttoainekannua.
- Älä sijoita laitetta tai polttoainekannua paikkaan, jossa on avotulta, kipinöitä tai sytytysliekkejä. Varmista, ettei säilytyspaikassa ole avotulta.
- Käytä vain hyväksytyjä kannuja polttoaineen siirtämiseen tai säilyttämiseen.
- Tyhjennä polttoainesäiliö ennen pitkäaikaista säilytystä. Noudata paikallista polttoaineen hävittämistä koskevaa lakia.
- Puhdista laite ennen pitkäaikaista säilytystä.
- Irrota sytytystulpan johto ennen laitteen siirtämistä säilytykseen moottorin tahattoman käynnistymisen estämiseksi.

## Turvallisuusohjeet huoltoa varten

- Jos et voi säätää joutokäyntinopeutta terälaitteen pysäyttämiseksi, ota yhteyttä huoltopisteeseen. Älä käytä laitetta, ennen kuin se on säädetty oikein tai korjattu.

---

## Asentaminen

---



**VAROITUS:** Lue turvallisuutta käsittelevä luku ennen laitteen asentamista.

### Kahvaston asentaminen

1. Irrota kaasukahvan takana oleva ruuvi.
2. Siirrä kaasukahva kahvaston oikealle puolelle. (Kuva 25)

3. Aseta kaasukahvan takana oleva reikä ja kahvaston reikä kohdakkain.
4. Aseta ruuvi reikiin läpi. Kiristä ruuvi.
5. Aseta kiinnitysosat runkoputkeen merkittyjen nuolien väliin. Kiristä ruuveilla. (Kuva 25)

### Valjaiden kiinnikkeen asentaminen

1. Aseta valjaiden ylempi kiinnike runkoputken yläpuolelle.

**Huomautus:** Valjaiden ylemmän ja alemman kiinnikkeen on oltava runkoputkeen merkityn nuolen yläpuolella.

- Aseta kaasukahvan johto valjaiden alemman kiinnikkeen uraan. Aseta valjaiden alempi kiinnike urassa olevan johdon kanssa runkoputken alapuolelle.
- Kohdista valjaiden ylemmän ja alemman kiinnikkeen ruuvien reiät.
- Aseta kaksi ruuvia ruuvien reikiin.
- Kiinnitä valjaiden kiinnike kiristämällä ruuvit.

## Valjaiden säätäminen



**VAROITUS:** Laite on aina kiinnitettävä kunnolla valjaisiin. Älä käytä vaurioituneita valjaita.

- Pue valjaat päällesi.
- Liitä valjaat laitteeseen.
- Säädä valjaat sopivaan työasentoon.
- Säädä sivuhihnoja niin, että laitteen paino jakautuu tasaisesti hartioille. (Kuva 26)
- Säädä valjaat niin, että terälaite on maanpinnan suuntaisesti.
- Anna terälaitteen koskettaa kevyesti maata. Säädä valjaiden kiinnike niin, että laite on tasapainossa.

**Huomautus:** Jos ruuhoterä on käytössä, sen on oltava noin 10 cm (4") maanpinnan yläpuolella.

## Teränsuojuksen, ruuhoterän ja ruohoveitsen asentaminen



**HUOMAUTUS:** Käytä vain hyväksytyjä teränsuojuksia. Katso *Lisävarusteet sivulla 130*.

- Liitä teränsuojus / terälaitteen suojus (A) runkoputkeen ja kiristä pultilla. (Kuva 27)
- Asenna jousilevy (B) käyttöakselille.
- Käännä käyttöakselia, kunnes yksi jousilevyn rei'istä on vaihteistokotelon vastaavan reiän kohdalla.

- Lukitse akseli asettamalla kuusiokoloavain (C) reikään.
- Aseta terä (D), tukikuppi (E) ja tukilaippa (F) käyttöakselille.
- Asenna mutteri (G). Kiristä mutteri arvoon 35–50 Nm (26–36 ft/lb). Pidä kiinni avaimen varresta mahdollisimman läheltä teräsuojusta. Kiristä mutteri kääntämällä avainta pyörimissuunnan vastaiseen suuntaan.

**Huomautus:** Vasenkätiset kierteeet.

## Terien ja siimapäiden asentaminen



**VAROITUS:** Käytä vain hyväksytyjä teränsuojuksia. Katso *Lisävarusteet sivulla 130*. Viallinen suojuus voi aiheuttaa vammoja.



**VAROITUS:** Jos käytät laitteessa ruuhoterää, asenna ensin oikea kahvasto, teränsuojus ja valjaat.



**VAROITUS:** Jos teriä ei asenneta oikein, voi seurauksena olla loukkaantuminen.

- Varmista, että jousilevyn/tukilaipan ohjain tulee oikein terien keskireikään.
- Asenna terät. (Kuva 28)

## Terälaitteen asennus

**Terälaitteen suojuksen ja siimapään kiinnitys (suora runkoputki)**

- Kiinnitä terälaitteen suojuus (A) runkoputkeen pultilla (L).
- Kiinnitä jousilevy (B) käyttöakselille.
- Käännä käyttöakselia, kunnes jousilevyn reikä on kulmavaihdokotelon reiän kohdalla.
- Lukitse runkoputki työntämällä pieni ruuvimeisseli (C) reikään. (Kuva 29)
- Kiristä siimapää (H) vaihdelaatikoon kiertämällä sitä vastapäivään. (Vasenkätiset kierteeet.) (Kuva 30)

## Käyttö



**VAROITUS:** Lue ja sisäistä turvallisuutta käsittelevä luku ennen laitteen käyttämistä.

## Polttoaine

### Polttoaineen käyttö



**HUOMAUTUS:** Tässä laitteessa on kaksitahtimoottori. Käytä bensiinin ja kaksitahtimoottoriöljyn seosta. Varmista, että seoksessa on oikea määrä öljyä.

Bensiinin ja öljyn väärä suhde voi aiheuttaa moottorivaurion.

## Bensiini



**HUOMAUTUS:** Älä käytä bensiiniä, jonka oktaaniluku on pienempi kuin 90 RON (87 AKI). Se voi vaurioittaa laitetta.



**HUOMAUTUS:** Älä käytä bensiiniä, jonka etanolipitoisuus (E10) on yli 10 prosenttia. Se voi vaurioittaa laitetta.



**HUOMAUTUS:** Älä käytä lyijyistä bensiiniä. Se voi vaurioittaa laitetta.

- Käytä aina uutta lyijytöntä bensiiniä, jonka oktaaniluku on vähintään 90 RON (87 AKI) ja etanolipitoisuus (E10) alle 10 prosenttia.
- Käytä bensiiniä, jonka oktaaniluku on suurempi, jos käytät laitetta usein jatkuvasti suurella moottorin käyntinopeudella.
- Käytä aina laadukasta lyijyttömän bensiinin ja öljyn seosta.

## Kaksitahtimoottoriöljy

- Käytä vain laadukasta kaksitahtimoottoriöljyä. Käytä vain ilmajäähdytteistä moottoriöljyä.
- Älä käytä muita öljytyyppejä.
- Sekoitussuhde 50:1 (2 %)

Bensiini	Öljy
1 gallona (US)	77 ml (2,6 oz)
1 gallona (UK)	95 ml (3,2 oz)
5 l	100 ml (3,4 oz)

## Polttoaineseoksen valmistus

**Huomautus:** Käytä aina puhdasta polttoainekannua, kun sekoitat polttoainetta.

**Huomautus:** Tee polttoaineseosta vain 30 päiväksi kerrallaan.

1. Lisää puolet bensiinin määrästä.
2. Lisää koko öljymäärä.
3. Sekoita polttoaineseos ravistamalla.
4. Lisää loput bensiinistä.
5. Sekoita polttoaineseos ravistamalla.
6. Täytä polttoainesäiliö.

## Polttoaineen lisäys

- Käytä ylitäyttösuojalla varustettua polttoainekannua.
- Jos kannussa on polttoainetta, poista se ja anna kannun kuivua.
- Varmista, että polttoainesäiliön korkin alue on puhdas.
- Ravista polttoainekannua, ennen kuin lisäät polttoaineseosta polttoainesäiliöön.

## Käynnistys ja sammutus

### Tarkistus ennen aloitusta

1. Tarkista laite puuttuvien, vaurioituneiden, löystyneiden tai kuluneiden osien varalta.
2. Tarkista mutterit, ruuvit ja pultit.
3. Tarkista terät.
4. Tarkista lukkomutteri. Varmista, että lukkomutterin lukitusvoima on vähintään 1,5 Nm (1,1 ft lb). Kiristä lukkomutteri arvoon 35–50 Nm (26–36 ft/lb).
5. Tarkista ilmansuodatin.
6. Tarkista turvaliipaisimen varmistin ja kaasuliipaisin.
7. Tarkista pysäytin.
8. Tarkista laite polttoainevuotojen varalta.

### Kylmän moottorin käynnistys

1. Paina polttoainepumppua 10 kertaa. (Kuva 31)
2. Vedä rikastinvipu ylös. (Kuva 32)
3. Paina laitteen runkoa maata vasten vasemmalla kädellä. (Kuva 33) Älä astu laitteen päälle. Vedä käynnistysnarun kahvaa hitaasti, kunnes tunnet vastuksen. Vedä sitten käynnistysnarun kahvaa voimakkaasti.

**Huomautus:** Älä vedä turvaliipaisinta moottorin käynnistykseen aikana.

4. Vedä käynnistysnarun kahvaa, kunnes moottori käynnistyy tai yrittää käynnistyä. Jos moottori käynnistyy tai yrittää käynnistyä, paina rikastinvipu alas.
5. Jos moottori käynnistyy, paina turvaliipaisinta kevyesti ja anna moottorin käydä 60 sekuntia, jotta se lämpenee. Jos moottori ei käynnisty, vedä käynnistysnarun kahvasta, kunnes moottori käynnistyy. Paina sitten turvaliipaisinta kevyesti ja anna moottorin käydä 60 sekuntia, jotta se lämpenee.



**HUOMAUTUS:** Älä vedä käynnistysnarua, kun se on täysin ulkona. Älä irrota otetta käynnistysnarusta, kun se on täysin ulkona. Vapauta käynnistysnarua hitaasti. Näiden ohjeiden laiminlyönti voi aiheuttaa moottorivaurion.

## Lämpimän moottorin käynnistyminen

1. Paina polttoainepumppua 10 kertaa.
2. Vedä käynnistysnarusta, kunnes moottori käynnistyy.

## Sammuttaminen

- Sammuta moottori painamalla pysäytintä. (Kuva 20)

**Huomautus:** Pysäytin palaa automaattisesti lähtöasentoonsa.

## Trimmerin käyttö



**HUOMAUTUS:** Muista hidastaa moottori joutokäyntinopeudelle aina käytön jälkeen. Pitkäaikainen käyttö täydellä kaasulla moottoria kuormittamatta voi aiheuttaa moottorivaurion.

**Huomautus:** Tärinän estämiseksi puhdista siimapään suojus, kun kiinnität uuden siiman. Tarkista siimapään muut osat ja puhdista tarvittaessa.

## Ruohon siistiminen

1. Pidä siimapää aivan maanpinnan yläpuolella ja kallista sitä. Älä paina siimaa ruohon. (Kuva 34)
2. Lyhennä siiman pituutta noin 10–12 cm (4–4,75”).
3. Pienennä moottorin käyntinopeutta, jotta kasvit eivät vahingoitu.
4. Käytä 80 % täydestä kaasusta, kun leikkaat ruohoa esineiden läheltä. (Kuva 35)

## Ruohon leikkaaminen

1. Varmista, että siima on maanpinnan suuntaisena, kun leikkaat ruohoa. (Kuva 36)
2. Älä paina siimapäätä maahan. Se voi vaurioittaa laitetta.
3. Liikuta laitetta puolelta toiselle, kun leikkaat ruohoa. Käytä laitetta täydellä kaasulla. (Kuva 37)

## Ruohon raivaaminen ruohoterällä

1. Ruohoteriä ja ruohoveitsiä ei saa käyttää puumaisten runkojen raivaukseen.
2. Ruohoterää käytetään kaiken tyyppisen pitkän tai paksun ruohon raivaukseen.
3. Ruoho niitetään edestakaisella sivuttaisliikkeellä, jossa liike oikealta vasemmalle on raivausliike ja liike vasemmalta oikealle paluuliike. Käytä leikkaamiseen terän vasenta puolta (kello 8:n ja 12:n välinen teräsektori).
4. Jos terää kallistetaan raivattaessa hieman vasemmalle, ruoho jää aumaksi, josta se on helppo kerätä pois esim. haravoitaessa.
5. Pyri työskentelemään tasaisella rytmillä. Seiso tukevassa haara-asennossa. Siirry paluuliikkeen jälkeen eteenpäin ja asetu taas tukevaan asentoon.
6. Anna tukikupin nojata kevyesti maata vasten. Se on tarkoitettu suojaamaan terää maakosketukselta.
7. Vähennä vaaraa, että raivattava materiaali kiertyy terän ympärille, työskentelemällä aina täydellä kaasulla ja väistämällä raivattua materiaalia paluuliikkeen aikana.
8. Pysäytä moottori, irrota valjaat ja aseta raivaussaha maahan, ennen kuin alat kasata raivattua materiaalia.

## Huolto



**VAROITUS:** Lue ja sisäistä turvallisuutta käsittelevä luku ennen laitteen puhdistamista, korjaamista tai huoltamista.

## Huoltokaavio

Muista noudattaa huoltokaaviota. Välit on laskettu laitteen päivittäisen käytön perusteella. Ne ovat erilaiset, jos et käytä laitetta joka päivä. Tee vain tästä käyttöohjekirjasta löytyvät huoltotyöt. Ota yhteyttä valtuutettuun huoltopisteeseen muiden, tästä käyttöohjekirjasta puuttuvien huoltotöiden osalta.

### Viikoittaiset toimenpiteet

- Puhdista ulkopinnat.
- Tarkista joutokäyntinopeus.
- Tarkista kulmavaihteräsva.
- Tarkista lukkomutteri.

### Kuukausittaiset toimenpiteet

- Tarkista käynnistysnarun kahva ja käynnistysnaru.

### Vuosihuolto

- Tarkista sytytystulppa.
- Puhdista kaasuttimen ulkopinnat ja ympäristö.
- Puhdista jäähdytysjärjestelmä.
- Tarkista kipinäverkko.
- Tarkista polttoainesuodatin.
- Tarkista polttoaineletku vaurioiden varalta.
- Tarkista kaikki kaapelit ja liittännät.

### 50 tunnin huolto

- Anna valtuutetun huoltopisteen korjata tai vaihtaa äänenvaimennin.

## Joutokäyntinopeuden säätö

- Varmista, että ilmansuodatin on puhdas ja ilmansuodattimen kansi kiinnitetty, ennen kuin säädät joutokäyntinopeutta.

- Säädä joutokäyntinopeus joutokäyntiruuvilla, joka on merkitty T-kirjaimella.
  - Joutokäyntinopeus on oikea, kun moottori käy tasaisesti kaikilla asennoilla. Joutokäyntinopeuden on oltava pienempi kuin käyntinopeuden, jolla terälaite alkaa pyöriä.
1. Kierrä joutokäyntiruuvia myötäpäivään, kunnes terälaite alkaa pyöriä. (Kuva 38)
  2. Kierrä joutokäyntiruuvia vastapäivään, kunnes terälaite pysähtyy.

## Kipinäverkon kunnossapito

Puhdista kipinäverkko teräsharjalla.  
(Kuva 39)

## Jäähdytysjärjestelmän puhdistus

Puhdista jäähdytysjärjestelmän osat harjalla.  
(Kuva 40)

Jäähdytysjärjestelmään kuuluvat seuraavat osat: käynnistimen ilmanottoaukko (A) ja sylinterin jäähdytysrivat (B).

## Sytytystulpan tarkistus



**HUOMAUTUS:** Käytä suositeltua sytytystulppaa. Varmista, että uusi osa on samanlainen kuin valmistajan toimittama osa. Väärä sytytystulppa voi aiheuttaa laitevaurion. Varmista, että sytytystulppa on varustettu häiriösuodattimella. Lisätietoja saat huoltoliikkeestä.

1. Tarkista sytytystulppa seuraavissa tilanteissa:
  - a) Moottorin teho on heikko.
  - b) Moottoria ei ole helppo käynnistää.
  - c) Moottori ei toimi oikein joutokäyntinopeudella.
2. Jos moottoria ei ole helppo käynnistää tai käyttää, tarkista onko sytytystulpassa ylimääräistä materiaalia. Ehkäise ylimääräisen materiaalin joutuminen sytytystulpan elektrodeihin seuraavasti:
  - a) Varmista, että joutokäyntinopeus on säädetty oikein.
  - b) Varmista, että polttoaineseos on oikea.
  - c) Varmista, että ilmansuodatin on puhdas.
3. Puhdista sytytystulppa, jos se on likainen. Tarkista, että kärkiväli on oikea. Katso kohta *Tekniset tiedot sivulla 129*. (Kuva 41)
4. Vaihda sytytystulppa tarvittaessa.

## Ilmansuodattimen kunnossapito

### Ilmansuodattimen puhdistaminen

1. Irrota ilmansuodattimen kansi ja ilmansuodatin.  
(Kuva 42)

2. Pese ilmansuodatin lämpimällä saippuavedellä. Varmista ennen asentamista, että ilmansuodatin on kuiva.
3. Vaihda ilmansuodatin, jos se on liian likainen, eikä sitä saa täysin puhtaaksi. Vaurioitunut ilmansuodatin on aina vaihdettava.
4. Jos laitteessa on vaahtokumi-ilmansuodatin, levitä ilmansuodatinöljyä. Levitä ilmansuodatinöljyä vain vaahtokumisuodattimeen. Älä levitä öljyä huopasuodattimeen.

### Ilmansuodatinöljyn levitys ilmansuodattimeen



**HUOMAUTUS:** Käytä vaahtokumi-ilmansuodattimissa aina erityistä ilmansuodatinöljyä. Älä käytä muita öljytyyppejä.



**VAROITUS:** Varo, ettei iholle pääse öljyä.

1. Irrota ilmansuodattimen kansi ja ilmansuodatin.  
(Kuva 43)
2. Siirrä ilmansuodatin muovipussiin.
3. Kaada ilmansuodatinöljy muovipussiin. (Kuva 44)
4. Painele muovipussia, jotta öljy levittyy tasaisesti koko ilmansuodattimeen.
5. Paina pussissa olevaa ilmansuodatinta ylimääräisen ilmansuodatinöljyn poistamiseksi. Ota ilmansuodatin pois pussista.
6. Asenna ilmansuodatin.

## Rasvan levitys kulmavaihteeseen

Varmista, että 3/4 kulmavaihteesta on täytetty rasvalla.  
(Kuva 45)

## Lukkomutterin irrottaminen



**HUOMAUTUS:** Vaihda lukkomutteri noin 10 käyttökerran jälkeen.

1. Irrota lukkomutteri kiertämällä sitä terälaiteen pyörimissuuntaan. (Kuva 46)

**Huomautus:** Lukkomutterissa on vasenkätinen kierre.

2. Varmista, että et pysty kääntämään lukkomutterin nailonlukitusta käsin. Nailonlukituksen vastuksen on oltava vähintään 1,5 Nm (1,1 ft lb).
3. Kiristä lukkomutteri hylsyavaimella.

# Ruohoveitsen ja ruohoterän viilaaminen

2. Viilaa tasaisesti ruohoveitsien ja -terien kaikki reunat, jotta tasapaino säilyy. (Kuva 24)

1. Ruohoveitset ja -terät viilataan yksihakuisella lattaviilalla.

## Tekniset tiedot

	Yksikkö	129R A05328CBHV
<b>Moottorin tiedot</b>		
Sylinteritilavuus	cm <sup>3</sup>	27,6
Kärkiväli	mm	0,5
Polttoainesäiliön tilavuus	cm <sup>3</sup>	343
Joutokäyntinopeus	min <sup>-1</sup>	2 800–3 200
Moottorin enimmäiskäyntinopeus	min <sup>-1</sup>	8 000
Maksimiteho	kW	0,85
Sytytystulppa		Husqvarna HQT-4
Käyttöakselin enimmäispyörimisnopeus	min <sup>-1</sup>	7 200
Päästöjen kestoajaksi	h	125
<b>Ääni- ja värähtelytiedot</b>		
Vastaava värähtelytaso (ahv, eq), ruohoterä varusteena, vasen kahva – ks. huomautus 1	m/s <sup>2</sup>	8,43
Vastaava värähtelytaso (ahv, eq), ruohoterä varusteena, oikea kahva – ks. huomautus 1	m/s <sup>2</sup>	8,34
Vastaava värähtelytaso (ahv, eq), siimapää varusteena, vasen kahva – ks. huomautus 1	m/s <sup>2</sup>	8,43
Vastaava värähtelytaso (ahv, eq), siimapää varusteena, oikea kahva – ks. huomautus 1	m/s <sup>2</sup>	8,56
Äänitehotaso, taattu (L <sub>WA</sub> ) – ks. huomautus 2	dB(A)	114
Äänitehotaso, mitattu – ks. huomautus 2	dB(A)	106
Äänenpainetaso käyttäjän korvan tasalla, ruohoterä varusteena, – ks. huomautus 3	dB(A)	94
Äänenpainetaso käyttäjän korvan tasalla, siimapää varusteena, – ks. huomautus 3	dB(A)	95
<b>Tuotteen mitat</b>		
Paino (ilman terävarustusta)	kg	5,98

**Huomautus 1:** Ilmoitetuilla tiedoilla vastaavasta tärinätasosta tyypillinen tilastollinen hajonta (vakiopoikkeama) on 1 m/s<sup>2</sup>.

**Huomautus 2:** Melupäästö ympäristöön äänitehona (L<sub>WA</sub>) EY-direktiivin 2000/14/EY mukaisesti mitattuna. Laitteen ilmoitettu äänentehotaso on mitattu käyttäen alkuperäistä terälaitetta, joka antaa suurimman äänentehotason. Taatun ja mitatun äänitehon erona on se, että taattu ääniteho sisältää myös mitatun tuloksen hajonnan ja vaihtelun saman mallin eri laitteiden välillä direktiivin 2000/14/EY mukaisesti.

**Huomautus 3:** Ilmoitetuilla tiedoilla vastaavasta laitteen äänenpainetasosta tyypillinen tilastollinen hajonta (vakio-poikkeama) on 1 dB(A).

---

## Lisävarusteet

---

129R		
Hyväksytyt lisävarusteet	Tyyppi	Terälaitteen suojus
Kierreakseli (M10L)		
Siimapää	T25 (Ø 2,0–2,4 mm)	580 44 66-06
	R25 (Ø 2,0–2,4 mm)	
Ruohoterä	Ruoho 255-4 (Ø 250)	580 44 66-06

# Vaatimustenmukaisuusvakuutus

## EU-vaatimustenmukaisuusvakuutus

Husqvarna AB, SE561 82 Huskvarna, Ruotsi, puh. +46  
36 146500, vakuuttaa täten, että tuote:

<b>Kuvaus</b>	<b>Bensiinikäyttöinen trimmeri/ruohoraivuri</b>
<b>Tuotemerkki</b>	Husqvarna
<b>Alusta / Tyyppi / Malli</b>	Alusta A05328CBHV, edustaa mallia 129R.
<b>Tunniste</b>	Sarjanumero alkaen 2022

vastaavat täysin seuraavien EU:n direktiivien ja  
asetusten vaatimuksia:

<b>Asetus</b>	<b>Kuvaus</b>
2006/42/EC	Konedirektiivi
2014/30/EU	EMC-direktiivi
2000/14/EC	Melupäästädirektiivi
2011/65/EU	Tiettyjen vaarallisten aineiden käytön rajoittamisesta annettu direktiivi

Asiassa sovelletaan seuraavia yhdenmukaistettuja  
standardeja ja/tai teknisiä määräyksiä:

EN ISO 12100:2010, EN ISO 11806-1:2011, CISPR  
12:2007+A1:2009+A1:2009, ISO 14982:2009, EN IEC  
63000:2018

Liitteen V mukaiset ilmoitetut äänenvoimakkuusarvot  
ovat:

Mitattu äänitehotaso: 106 dB(A)

Taattu äänitehotaso: 115 dB(A)

TUV Rheinland N.A. on suorittanut Husqvarna AB:lle  
vapaaehtoisen tyyppitarkastuksen ja tuottanut näin  
Euroopan parlamentin ja neuvoston konedirektiivin  
2006/42/EC mukaisen sertifikaatin AM72140165.01.

Vakuutus pätee kaikkiin valmistuspaikkoihin ja -maihin  
tuotteessa ilmoitettujen tietojen mukaisesti.

Oheinen bensiinikäyttöinen trimmeri/ruohoraivuri on  
tarkistetun mallikappaleen mukainen.

Husqvarna AB:n, SE 561 82 Huskvarna, RUOTSI,  
puolesta, 2022-05-13

Claes Losdal, tutkimus- ja kehityspäällikkö, Husqvarna  
AB

Teknisestä dokumentaatiosta vastaava edustaja



---

## Sommaire

---

Introduction.....	132	Caractéristiques techniques.....	142
Sécurité.....	133	Accessoires.....	143
Montage.....	137	Déclaration de conformité.....	144
Utilisation.....	138	Annexe .....	357
Entretien.....	140		

---

## Introduction

---

### Manuel de l'opérateur

La langue d'origine du présent manuel d'utilisation est l'anglais. Les manuels d'utilisation disponibles dans d'autres langues sont des traductions de l'anglais.

### Aperçu

(Fig. 1)

1. Tête de désherbage
2. Bouchon de remplissage en graisse
3. Renvoi d'angle
4. Protection pour l'équipement de coupe
5. Arbre
6. Gâchette d'accélération
7. Bouton d'arrêt
8. Blocage de la gâchette d'accélération
9. Guidon
10. Attache du harnais
11. Chapeau de bougie, bougie
12. Corps du lanceur
13. Poignée du câble du démarreur
14. Réservoir de carburant
15. Couvercle de filtre à air
16. Pompe à carburant
17. Starter
18. Réglage de poignée
19. Câble d'accélération
20. Bouton de ralenti élevé
21. Manuel d'utilisation
22. Lame
23. Toc d'entraînement
24. Dispositif de protection pour le transport

Utilisez des protège-oreilles homologués. Utilisez des protections pour les yeux homologués.

(Fig. 5)

Utilisez des gants de protection homologués.

(Fig. 6)

Utilisez des chaussures/bottes de protection.

(Fig. 7)

Le produit peut entraîner la projection d'objets, ce qui peut causer des lésions oculaires.

(Fig. 8)

Le produit peut entraîner la projection d'objets, ce qui peut causer des lésions oculaires.

(Fig. 9)

Régime max. de l'arbre de sortie.

(Fig. 10)

Distance de sécurité

(Fig. 11)

Faites attention au rebond de la lame.

(Fig. 12)

Assurez-vous que les cheveux longs sont attachés au-dessus des épaules.

(Fig. 13)

Les flèches indiquent les limites de la position de la poignée.

### Symboles concernant le produit

(Fig. 2)

AVERTISSEMENT : une utilisation erronée ou négligente peut occasionner des blessures graves, voire mortelles, pour le conducteur ou d'autres personnes.

(Fig. 14)

Étiquette relative aux émissions sonores dans l'environnement selon les directives et réglementations européennes et du Royaume-Uni et la législation de la Nouvelle-Galles du Sud « Protection of the Environment Operations (Noise Control) Regulation 2017 ». Le niveau de puissance sonore garanti du produit

(Fig. 3)

Lisez attentivement ce manuel.

(Fig. 4)

Utilisez un casque de protection dans les endroits où des objets peuvent tomber.

est spécifié à la section *Caractéristiques techniques à la page 142* et sur l'étiquette.

(Fig. 15) Le produit est conforme aux directives CE en vigueur.

(Fig. 16) Ce produit est conforme aux directives en vigueur au Royaume-Uni.

**Remarque:** Les autres symboles/autocollants présents sur le produit concernent des exigences de certification spécifiques à d'autres zones commerciales.

## Émissions Euro V



**AVERTISSEMENT:** toute altération du moteur a pour effet d'annuler l'homologation de type UE de ce produit.

## Responsabilité

Conformément à la loi sur la responsabilité de fait des produits, nous déclinons toute responsabilité pour tout dommage causé par notre produit si :

- le produit n'est pas correctement réparé ;
- le produit est réparé avec des pièces qui ne proviennent pas du fabricant ou qui ne sont pas homologuées par le fabricant ;
- le produit est équipé d'un accessoire qui ne provient pas du fabricant ou qui n'est pas homologué par le fabricant ;
- le produit n'est pas réparé par un centre d'entretien agréé ou par une autorité homologuée.

## Sécurité

### Définitions de sécurité

Les définitions ci-dessous indiquent le niveau de gravité pour chaque mention d'avertissement.



**AVERTISSEMENT:** Blessures aux personnes.



**REMARQUE:** Dommages au produit.

**Remarque:** Cette information facilite l'utilisation du produit.

### Instructions générales de sécurité



**AVERTISSEMENT:** Lisez les instructions qui suivent avant d'utiliser le produit.

- Utilisez le produit correctement. Une utilisation inappropriée peut causer des blessures graves, voire mortelles. Utilisez uniquement le produit pour les tâches décrites dans le présent manuel. N'utilisez pas ce produit pour d'autres travaux.
- Respectez les instructions de ce manuel. Respectez les symboles et les instructions de sécurité. Le non-respect des instructions et des symboles par l'opérateur peut causer des blessures graves, voire mortelles, ou des dommages.
- Ne jetez pas ce manuel. Utilisez les instructions pour assembler, utiliser et conserver votre produit en bon état. Utilisez les instructions pour l'installation

appropriée des équipements et accessoires. Utilisez uniquement des équipements et accessoires homologués.

- N'utilisez pas de produit endommagé. Respectez le schéma d'entretien. Effectuez uniquement les travaux d'entretien dont les instructions sont comprises dans ce manuel. Tous les autres travaux d'entretien doivent être effectués par un centre d'entretien agréé.
- Ce manuel ne peut pas inclure toutes les situations qui peuvent se produire lorsque vous utilisez le produit. Soyez prudent et utilisez votre bon sens. N'utilisez pas ou n'effectuez pas de travaux d'entretien sur le produit si vous n'êtes pas sûr de la situation. Contactez un spécialiste du produit, votre revendeur, votre agent d'entretien ou centre d'entretien agréé pour plus d'informations.
- Déconnectez la bougie avant d'assembler, de stocker ou d'effectuer l'entretien du produit.
- N'utilisez pas le produit si ses caractéristiques initiales ont été changées. Ne remplacez pas une pièce du produit sans l'approbation du fabricant. Utilisez uniquement des pièces approuvées par le fabricant. Un entretien inapproprié peut causer des blessures graves, voire mortelles.
- Ne respirez pas les fumées provenant du moteur. À long terme, l'inhalation de gaz d'échappement dégagés par le moteur constitue un risque pour la santé.
- Ne démarrez pas le produit dans un local clos ou à proximité de matériaux inflammables. Les gaz d'échappement sont très chauds et peuvent contenir une étincelle pouvant provoquer un incendie. Un débit d'air insuffisant peut causer des blessures graves, voire mortelles dues à une asphyxie ou au monoxyde de carbone.

- Lorsque vous utilisez ce produit, le moteur crée un champ électromagnétique. Le champ électromagnétique peut endommager les implants médicaux. Consultez votre médecin et le fabricant de votre implant avant d'utiliser ce produit.
- Ne laissez pas un enfant utiliser le produit. Ne laissez personne utiliser la machine sans en connaître les instructions d'utilisation.
- Assurez-vous de toujours surveiller une personne aux capacités physiques ou mentales réduites qui utilise le produit. Un adulte responsable doit être présent à tout moment.
- Stockez le produit dans une zone dont l'accès est fermé aux enfants et aux personnes non autorisées.
- Le produit peut projeter des objets et causer des blessures. Respectez les consignes de sécurité afin de réduire le risque de blessures graves ou mortelles.
- Ne vous éloignez pas du produit lorsque le moteur est allumé.
- L'opérateur du produit est tenu responsable en cas d'accident.
- Assurez-vous que les pièces ne soient pas endommagées avant d'utiliser le produit.
- Assurez-vous de maintenir une distance minimum de 15 m (50 ft) entre vous et les autres personnes ou animaux avant d'utiliser le produit. Assurez-vous que les personnes présentes dans une zone adjacente sachent que vous allez utiliser le produit.
- Référez-vous aux lois nationales ou locales. Elles peuvent empêcher ou limiter le fonctionnement du produit dans certaines conditions.
- N'utilisez pas le produit si vous êtes fatigué ou sous l'emprise d'alcool, de drogues ou de médicaments. Ces facteurs sont susceptibles d'affecter votre vue, votre vigilance, votre coordination ou votre jugement.
- N'utilisez pas ce produit si vous ne pouvez pas être secouru en cas d'accident. Assurez-vous que d'autres personnes sachent que vous allez utiliser le produit avant de commencer.
- Ne tournez pas avec le produit avant de vous assurer qu'aucune personne ni aucun animal ne se trouvent dans la zone de sécurité.
- Retirez tous les matériaux indésirables de la zone de travail avant de commencer. Si l'équipement de coupe heurte un objet, l'objet peut être projeté et causer des blessures ou des dommages. Les matériaux indésirables peuvent s'enrouler autour de l'équipement de coupe et causer des dommages.
- N'utilisez pas le produit par mauvais temps (brouillard, pluie, vents violents, risque d'éclairs ou autres conditions climatiques). Le mauvais temps peut créer des conditions de travail dangereuses (telles que des surfaces glissantes).
- Assurez-vous que vous pouvez vous déplacer librement et travailler dans une position stable.

(Fig. 17)

- Assurez-vous que vous ne pouvez pas tomber lorsque vous utilisez le produit. Ne vous inclinez pas lorsque vous utilisez le produit.
- Tenez toujours le produit avec vos deux mains. Tenez l'appareil du côté droit du corps.

(Fig. 18)

- Utilisez le produit avec l'équipement de coupe sous le niveau de votre taille.
- Si la commande du starter est sur la position de starter lorsque le moteur démarre, l'équipement de coupe commence à tourner.
- Ne touchez pas le renvoi d'angle après l'arrêt du moteur. Le renvoi d'angle est chaud après l'arrêt du moteur. Les zones de chaleur peuvent causer des blessures.
- Arrêtez le moteur avant de déplacer le produit.
- Ne posez pas le produit lorsque le moteur est allumé.
- Avant de retirer les matériaux indésirables du produit, arrêtez le moteur et attendez jusqu'à l'arrêt de l'équipement de coupe. Attendez l'arrêt de l'équipement de coupe avant de retirer la matière coupée.

## Équipement de protection individuelle



**AVERTISSEMENT:** Lisez les instructions qui suivent avant d'utiliser le produit.

- Utilisez toujours un équipement de protection individuel approprié lorsque vous faites fonctionner le produit. L'équipement de protection individuel n'empêche pas le risque de blessures. L'équipement de protection individuel diminue la gravité des blessures en cas d'accident.

## Consignes de sécurité pour le fonctionnement

- Assurez-vous que le produit est complètement assemblé avant de l'utiliser.
- Assurez-vous de démarrer le produit 3 m (10 ft) loin de l'endroit où vous avez rempli le réservoir de carburant. Placez le produit sur une surface plane. Vérifiez que l'équipement de coupe ne touche pas le sol ou tout autre objet.
- Le produit peut entraîner la projection d'objets, ce qui peut causer des lésions oculaires. Utilisez toujours des protections pour les yeux homologuées lorsque vous faites fonctionner le produit.
- Soyez prudent, un enfant peut se trouver à proximité du produit durant son fonctionnement sans que vous en ayez connaissance.
- N'utilisez pas le produit si des personnes sont présentes dans la zone de travail. Arrêtez le produit si une personne pénètre dans la zone de travail.
- Assurez-vous de toujours garder le contrôle du produit.

- Utilisez toujours des protections pour les yeux homologuées pendant que vous faites fonctionner le produit.
- N'utilisez pas le produit pieds nus ou avec des chaussures ouvertes. Utilisez toujours des bottes antidérapantes robustes.
- Utilisez des pantalons longs et épais.
- Si nécessaire, utilisez des gants de protection homologués.
- Utilisez un casque s'il est possible que des objets tombent sur votre tête.
- Utilisez toujours des protections auditives homologuées lorsque vous faites fonctionner le produit. Une exposition au bruit sur de longues périodes peut provoquer une perte d'audition.
- Assurez-vous de disposer d'une trousse de premiers soins à proximité.

## Dispositifs de protection sur le produit

- Assurez-vous de régulièrement entretenir le produit.
  - La durée de vie du produit augmente.
  - Le risque d'accident diminue.

Laissez un revendeur ou un centre d'entretien agréé régulièrement examiner le produit pour effectuer des réglages ou des réparations.

- N'utilisez pas un produit dont les équipements de protection sont endommagés. Si le produit est endommagé, contactez un centre d'entretien agréé.

## Blocage de la gâchette d'accélération

Le blocage de la gâchette d'accélération verrouille la gâchette d'accélération.

(Fig. 19)

Appuyez sur le blocage de la gâchette d'accélération (A) pour relâcher la gâchette d'accélération (B). Lorsque vous relâchez la poignée, le blocage de la gâchette d'accélération et la gâchette d'accélération reviennent à leurs positions initiales.

1. Assurez-vous que la gâchette d'accélération (B) est verrouillée en position de ralenti lorsque vous relâchez le blocage de la gâchette d'accélération (A).
2. Appuyez sur le blocage de la gâchette d'accélération (A) et assurez-vous qu'il retourne à sa position initiale lorsque vous le relâchez.
3. Appuyez sur la gâchette d'accélération (B) et assurez-vous qu'elle retourne à sa position initiale lorsque vous la relâchez.

Démarrez le moteur, puis faites-le tourner à plein régime. Relâchez la gâchette d'accélération et vérifiez si l'équipement de coupe s'arrête. Si l'équipement de coupe tourne avec la gâchette en position de ralenti, vérifiez la vis de réglage du carburateur.

## Bouton d'arrêt

Démarrez le moteur. Assurez-vous que le moteur s'arrête lorsque vous mettez le bouton d'arrêt en position stop.

(Fig. 20)

## Protection pour l'équipement de coupe

La protection de l'équipement de coupe protège l'opérateur des projections d'objets.

(Fig. 21)

Vérifiez la protection pour l'équipement de coupe afin de détecter d'éventuels dommages et remplacez-la si elle est endommagée. Utilisez uniquement la protection homologuée pour l'équipement de coupe.

## Fonction de desserrage du harnais



**AVERTISSEMENT:** N'utilisez pas le harnais si la fonction de desserrage est défectueuse. Assurez-vous que la fonction de desserrage du harnais fonctionne correctement lorsque vous réglez le produit.

- La fonction de desserrage du harnais se trouve à l'avant du produit.

(Fig. 22)

- Les sangles du harnais doivent toujours rester positionnées correctement.
- En cas d'urgence, la fonction de desserrage du harnais vous permet de vous dégager du produit en toute sécurité.

## Silencieux

- N'utilisez pas un moteur dont le silencieux est endommagé. Un silencieux endommagé augmente le niveau sonore et le risque d'incendie. Gardez un extincteur à proximité.
- Vérifiez régulièrement que le silencieux est bien fixé sur le produit.
- Ne touchez pas le moteur ni le silencieux quand le moteur est allumé. Ne touchez pas le moteur ni le silencieux peu après l'arrêt du moteur. Les surfaces chaudes peuvent causer des blessures.
- La chaleur du silencieux peut provoquer un incendie. Soyez prudent si vous utilisez le produit à proximité de liquides inflammables ou de fumées.
- Ne touchez pas les pièces à l'intérieur du silencieux si celui-ci est endommagé. Les pièces peuvent contenir certains produits chimiques cancérigènes.

## Contre-écrou

Le contre-écrou est utilisé pour bloquer certains types d'équipement de coupe.

(Fig. 23)

Lorsque vous posez le contre-écrou, serrez-le dans le sens opposé à celui du fonctionnement de l'équipement de coupe.

## Équipement de coupe



**AVERTISSEMENT:** Lisez les instructions qui suivent avant d'utiliser le produit.

- Effectuez un entretien régulier. Laissez un centre d'entretien agréé régulièrement examiner l'équipement de coupe pour effectuer des réglages ou des réparations.
  - Les performances de l'équipement de coupe s'améliorent.
  - La durée de vie de l'équipement de coupe augmente.
  - Le risque d'accident diminue.
- Utilisez uniquement la protection homologuée pour l'équipement de coupe. Reportez-vous à la section *Accessoires à la page 143*.
- N'utilisez pas un équipement de coupe endommagé.

### Tête de désherbage

- Assurez-vous d'enrouler le fil du coupe-herbe fermement et uniformément autour du tambour pour réduire la vibration.
- Utilisez uniquement des têtes de désherbage et fils de coupe-herbe homologués. Reportez-vous à la section *Accessoires à la page 143*.
- Utilisez une longueur appropriée de fil de coupe-herbe. Un fil de coupe-herbe long utilise plus de puissance moteur qu'un fil de coupe-herbe court.
- Assurez-vous que le couteau monté sur la protection pour l'équipement de coupe n'est pas endommagé.
- Trempez le fil de coupe-herbe dans de l'eau pendant 2 jours avant de le monter sur le produit. Cela permet d'augmenter la durée de vie du fil de coupe-herbe.
- Voir les instructions relatives à l'équipement de coupe pour connaître la procédure de pose du fil adaptée et choisir le diamètre de fil approprié.

### Lames et couteaux à herbe

- Utilisez le produit conjointement à une lame à herbe homologuée. N'utilisez pas de lame à herbe sans avoir posé correctement toutes les pièces nécessaires. Assurez-vous que l'installation est effectuée correctement et que les bonnes pièces sont utilisées. Une installation incorrecte peut provoquer l'expulsion de la lame et blesser gravement l'utilisateur ou les personnes se trouvant à proximité.
- Portez des gants de protection lorsque vous manipulez ou que vous procédez à l'entretien de la lame.

- Portez un casque lorsque vous utilisez un produit comportant une lame à herbe.
- Les lames et couteaux à herbe sont utilisés pour la coupe de l'herbe épaisse.
- Une lame à herbe peut provoquer des blessures alors qu'elle continue à tourner après l'arrêt du moteur ou après le relâchement de la gâchette d'accélération. Assurez-vous que la lame à herbe a complètement cessé de tourner avant toute opération de maintenance.
- Arrêtez le moteur avant d'entamer des travaux sur l'équipement de coupe. Assurez-vous que l'équipement de coupe s'arrête complètement. Débranchez le câble de la bougie.
- Utilisez uniquement un équipement de coupe homologué ou une lame correctement affûtée.
- Maintenez les dents de la lame correctement affûtées.

(Fig. 24)

- N'utilisez pas un équipement de coupe endommagé.
- Fixez la protection de transport sur la lame à herbe lorsque vous transportez ou rangez le produit.

### Rebond de la lame

- Un rebond est un mouvement brusque du produit sur le côté, vers l'avant ou vers l'arrière. Un rebond se produit lorsque la lame à herbe ou la lame d'éclaircissage heurte un objet qui ne peut pas être coupé. Dans les zones où il n'est pas facile de voir le matériau à couper, le risque de rebond est plus élevé.
- Lorsqu'un rebond se produit, il est probable que le produit ou que l'opérateur s'éloigne de son emplacement initial. Une lame qui se déplace peut heurter les personnes aux alentours et risque ainsi de les blesser.
- Si une lame est courbée, présente des fissures, est cassée ou endommagée, mettez-la au rebut.
- Utilisez une lame affûtée. Le risque de rebond est plus élevé lorsque la lame n'est pas affûtée.

### Sécurité carburant

- Ne démarrez pas le produit si du carburant ou de l'huile moteur a été renversé(e) sur le produit. Essayez le carburant/l'huile et attendez que le produit sèche. Essayez le carburant déversé sur le produit.
- Si vous avez renversé du carburant sur vos vêtements, changez de vêtements immédiatement.
- Évitez tout contact de la peau avec le carburant. Le carburant peut causer des blessures. Si votre peau entre en contact avec le carburant, lavez les parties qui ont été en contact avec de l'eau et du savon.
- Ne démarrez pas le moteur si vous avez renversé de l'huile ou du carburant sur le produit ou sur vous.
- Ne démarrez pas le produit s'il y a une fuite de moteur. Vérifiez régulièrement s'il y a des fuites de moteur.

- Faites attention avec le carburant. Le carburant est inflammable et ses vapeurs sont explosives. Il peut causer des blessures graves, voire mortelles.
- Ne respirez pas les vapeurs de carburant, elles peuvent causer des blessures. Assurez-vous que la ventilation est suffisante.
- Ne fumez pas à proximité du carburant ou du moteur.
- Ne mettez pas d'objets chauds à proximité du carburant ou du moteur.
- N'ajoutez pas de carburant lorsque le moteur est allumé.
- Assurez-vous que le moteur est froid avant de faire le plein de carburant.
- Avant de faire le plein, ouvrez le bouchon du réservoir de carburant lentement et relâchez la pression avec précaution.
- N'ajoutez pas de carburant au moteur dans un espace intérieur. Un débit d'air insuffisant peut causer des blessures graves, voire mortelles dues à une asphyxie ou au monoxyde de carbone.
- Serrez le bouton du réservoir de carburant avec précaution afin d'éviter tout risque d'incendie.
- Déplacez le produit à un minimum de 3 m (10 ft) de l'endroit où a été fait le plein de carburant avant de démarrer le produit.
- Ne remplissez pas trop le réservoir de carburant.
- Assurez-vous qu'aucune fuite ne peut se produire lorsque vous déplacez le produit ou le bidon de carburant.
- Ne placez pas le produit ni le bidon de carburant dans un espace où il y a une flamme nue, des étincelles ou une veilleuse d'allumage. Assurez-vous qu'il n'y a pas de flamme nue dans le lieu de stockage.
- Utilisez uniquement des récipients homologués pour le transport et le stockage de carburant.
- Avant de remiser le produit pour une période prolongée, videz le réservoir de carburant. Respectez la législation locale sur les lieux d'élimination du carburant.
- Nettoyez le produit avant de le remiser pour une période prolongée.
- Retirez la bougie avant de remiser le produit afin de s'assurer que le moteur ne démarre pas par inadvertance.

## Consignes de sécurité pour l'entretien

- Si vous ne pouvez pas régler le régime de ralenti pour arrêter l'équipement de coupe, contactez votre centre d'entretien. N'utilisez pas le produit tant qu'il n'est pas correctement réglé ou réparé.

---

## Montage

---



**AVERTISSEMENT:** Lisez le chapitre dédié à la sécurité avant de monter le produit.

### Pour poser le guidon

1. Déposez la vis située derrière la poignée d'accélération.
2. Déplacez la poignée d'accélération vers le côté droit du guidon. (Fig. 25)
3. Alignez le trou de fixation de la poignée sur celui du guidon.
4. Faites passer la vis dans les trous. Serrez la vis.
5. Posez les éléments de fixation entre les flèches situées sur l'arbre. Serrez à l'aide des vis. (Fig. 25)

### Pour poser l'attache du harnais

1. Placez l'attache supérieure du harnais au-dessus de l'arbre.

**Remarque:** Les attaches supérieure et inférieure du harnais doivent se trouver au-dessus de la flèche située sur l'arbre.

2. Placez le câble d'accélération dans la rainure de l'attache inférieure du harnais. Placez l'attache inférieure du harnais et le câble dans la rainure en dessous de l'arbre.

3. Alignez les trous de vis de l'attache supérieure du harnais sur ceux de l'attache inférieure.
4. Fixez deux vis dans les trous de vis.
5. Serrez les vis pour fixer l'attache du harnais.

### Pour régler le harnais



**AVERTISSEMENT:** Le produit doit toujours être correctement fixé au harnais. N'utilisez pas de harnais défectueux.

1. Enfiler le harnais.
2. Reliez le produit au harnais.
3. Ajustez le harnais afin d'obtenir la position de travail la plus confortable.
4. Réglez les courroies latérales pour que le produit pèse uniformément sur les épaules. (Fig. 26)
5. Ajustez le harnais jusqu'à ce que l'équipement de coupe soit parallèle au sol.
6. Laissez l'équipement de coupe toucher légèrement le sol. Ajustez l'attache du harnais pour équilibrer correctement le produit.

**Remarque:** Si vous utilisez une lame à herbe, elle doit être située à environ 10 cm (4 pouces) du sol.

## Pour poser un protège-lame, une lame à herbe et un couteau à herbe



**REMARQUE:** Utilisez uniquement la protection homologuée pour les lames. Consultez la section *Accessoires à la page 143*.

1. Fixez le protège-lame/la protection de l'équipement de coupe (A) sur l'arbre et serrez à l'aide du boulon. (Fig. 27)
2. Posez le toc d'entraînement (B) sur l'arbre de sortie.
3. Faites tourner l'arbre de sortie jusqu'à ce que l'un des trous du toc d'entraînement coïncide avec le trou correspondant du carter.
4. Placez la clé hexagonale (C) dans le trou afin de bloquer l'arbre.
5. Placez la lame (D), le bol de garde au sol (E) et la bride de support (F) sur l'axe sortant.
6. Posez l'écrou (G). Serrez l'écrou à un couple compris entre 35 et 50 Nm (entre 26 et 36 pds/lb). Tenez le manche de la clé mixte aussi près que possible du protège-lame. Pour serrer l'écrou, vous devez tourner la clé mixte dans le sens de rotation opposé.

**Remarque:** Filetage à gauche.

## Pour poser des lames et des têtes de désherbage



**AVERTISSEMENT:** Utilisez uniquement la protection homologuée pour les lames. Consultez la section *Accessoires*

## Utilisation



**AVERTISSEMENT:** Assurez-vous de lire et de comprendre le chapitre dédié à la sécurité avant d'utiliser le produit.

### Carburant

#### Pour utiliser le carburant



**REMARQUE:** Ce produit est équipé d'un moteur à deux temps. Utilisez un mélange d'essence et d'huile moteur à deux temps. Assurez-vous d'utiliser la quantité correcte d'huile dans le mélange. Un rapport incorrect d'essence et d'huile peut endommager le moteur.

à la page 143. Une protection défectueuse peut provoquer des blessures.



**AVERTISSEMENT:** Si vous utilisez le produit avec une lame à herbe, commencez par poser un guidon, un protège-lame et un harnais appropriés.



**AVERTISSEMENT:** Si vous ne posez pas les lames correctement, cela peut provoquer des blessures.

1. Assurez-vous que la partie levée du disque d'entraînement/de la bride de support est positionnée correctement dans le trou central des lames.
2. Posez les lames. (Fig. 28)

### Pour monter l'équipement de coupe

#### Pour fixer la protection pour l'équipement de coupe et la tête de désherbage (arbre droit)

1. Fixez la protection de l'équipement de coupe (A) sur l'arbre à l'aide du boulon (L).
2. Fixez le toc d'entraînement (B) sur l'axe sortant.
3. Faites tourner l'axe sortant jusqu'à ce que le trou du toc d'entraînement coïncide avec le trou correspondant du carter.
4. Placez un petit tournevis (C) dans le trou afin de bloquer l'arbre. (Fig. 29)
5. Tournez la tête de désherbage (H) dans le sens contraire des aiguilles d'une montre pour fixer fermement la tête de désherbage au carter. (Filetages à gauche.) (Fig. 30)

### Essence



**REMARQUE:** N'utilisez pas d'essence avec un indice d'octane inférieur à 90 RON (87 AKI). Cela peut endommager le produit.



**REMARQUE:** N'utilisez pas d'essence avec une concentration d'éthanol (E10) supérieure à 10 %. Cela peut endommager le produit.



**REMARQUE:** N'utilisez pas d'essence contenant du plomb. Cela peut endommager le produit.

- Utilisez toujours de l'essence sans plomb neuve avec un indice d'octane minimal de 90 RON (87 AKI)

et une concentration d'éthanol (E10) inférieure à 10 %.

- Utilisez de l'essence avec un numéro d'octane supérieur si vous utilisez fréquemment le produit à une vitesse du moteur élevée en continu.
- Utilisez toujours un mélange d'essence sans plomb/ huile de bonne qualité.

## Huile moteur à deux temps

- Utilisez uniquement une huile moteur à deux temps de haute qualité. Utilisez uniquement une huile moteur refroidie par air.
- N'utilisez pas d'autres types d'huile.
- Ratio de mélange 50:1 (2 %)

Essence	Huile
1 U.S. Gal.	77 ml (2,6 oz)
1 UK gal.	95 ml (3,2 oz)
5 l	100 ml (3,4 oz)

## Pour effectuer le mélange de carburant

**Remarque:** Utilisez toujours un bidon de carburant propre lorsque vous mélangez le carburant.

**Remarque:** Ne préparez pas une quantité de mélange de carburant pour plus de 30 jours.

1. Ajoutez la moitié de la quantité d'essence.
2. Ajoutez la quantité totale d'huile.
3. Agitez le mélange de carburant pour mélanger le contenu.
4. Ajoutez la quantité d'essence restante.
5. Agitez le mélange de carburant pour mélanger le contenu.
6. Remplissez le réservoir de carburant.

## Pour ajouter du carburant

- Utilisez toujours un bidon d'essence comportant un dispositif d'arrêt de remplissage automatique.
- Si un peu de carburant se déverse sur le bidon, essuyez le carburant et laissez sécher le bidon.
- Assurez-vous que la zone proche du bouchon du réservoir de carburant est propre.
- Agitez le bidon de carburant avant de verser le mélange de carburant dans le réservoir.

## Pour démarrer et arrêter

### Pour effectuer les contrôles nécessaires avant l'utilisation

1. Vérifiez que le produit n'a pas de pièce manquante, endommagée, desserrée ou usée.

2. Vérifiez les écrous, les vis et les boulons.
3. Examinez les lames.
4. Examinez le contre-écrou. Assurez-vous que le contre-écrou est doté d'une force de blocage d'au moins 1,5 Nm (1,1 pds lb). Serrez le contre-écrou à un couple compris entre 35 et 50 Nm (entre 26 et 36 pds lb).
5. Vérifiez le filtre à air.
6. Vérifiez le blocage de la gâchette d'accélération et la commande d'accélération.
7. Examinez l'interrupteur d'arrêt.
8. Vérifiez qu'il n'y a pas de fuites de carburant au niveau du produit.

## Pour démarrer un moteur froid

1. Appuyez 10 fois sur la poire d'amorçage. (Fig. 31)
2. Tirez la commande de starter. (Fig. 32)
3. Plaquez l'appareil contre le sol à l'aide de votre main gauche. (Fig. 33) Ne marchez pas sur le produit. Tirez la poignée du câble du démarreur lentement jusqu'à ce qu'une résistance se fasse sentir. Ensuite, tirez la poignée du câble du démarreur avec force.

**Remarque:** Ne tirez pas la gâchette d'accélération pendant que vous démarrez le moteur.

4. Continuez à tirer la poignée du câble du démarreur jusqu'à ce que le moteur démarre ou essaie de démarrer. Lors du démarrage ou de la tentative de démarrage du moteur, abaissez la commande de starter.
5. Si le moteur démarre, appuyez légèrement sur la gâchette d'accélération et laissez le moteur tourner pendant 60 secondes pour qu'il se réchauffe. Si le moteur ne démarre pas, tirez sur la poignée du câble de démarreur jusqu'à ce que le moteur démarre. Ensuite, appuyez légèrement sur la gâchette d'accélération et laissez le moteur tourner pendant 60 secondes pour qu'il se réchauffe.



**REMARQUE:** Ne tirez pas sur le câble du démarreur avant que le moteur s'arrête. Ne lâchez pas le câble du démarreur lorsqu'il est complètement déployé. Relâchez lentement le câble du démarreur. Le non-respect de ces instructions peut endommager le moteur.

## Pour démarrer un moteur chaud

1. Appuyez 10 fois sur la poire d'amorçage.
2. Tirez le câble du démarreur jusqu'à ce que le moteur démarre.

## Pour arrêter

- Appuyez sur le bouton d'arrêt pour arrêter le moteur. (Fig. 20)

---

**Remarque:** Le bouton d'arrêt revient automatiquement à sa position initiale.

---

## Pour faire fonctionner le coupe-herbe



**REMARQUE:** Assurez-vous de mettre le moteur au régime de ralenti après chaque utilisation. Une longue période à plein régime sans charge sur le moteur peut endommager le moteur.

---

**Remarque:** Nettoyez la protection de la tête de désherbage lorsque vous fixez un nouveau fil de coupe-herbe pour éviter les vibrations. Vérifiez les autres parties de la tête de désherbage et nettoyez-les si nécessaire.

---

## Pour tondre l'herbe

1. Maintenez la tête de désherbage juste au-dessus du sol et inclinez-la. Ne poussez pas le fil de coupe dans l'herbe. (Fig. 34)
2. Réduisez la longueur du fil de coupe de 10-12 cm (4-4,75 po).
3. Diminuez la vitesse du moteur afin de limiter le risque d'endommager les plantes.
4. Baissez le régime à 80 % lorsque vous coupez l'herbe à proximité d'objets. (Fig. 35)

## Pour couper l'herbe

1. Assurez-vous que le fil de coupe est parallèle au sol lorsque vous coupez l'herbe. (Fig. 36)

2. N'appuyez pas la tête de désherbage sur le sol. Cela peut endommager le produit.
3. Déplacez le produit de gauche à droite pour couper l'herbe. Utilisez le produit à plein régime. (Fig. 37)

## Pour désépaisser l'herbe avec une lame à herbe

1. N'utilisez pas les lames et les couteaux à herbe pour les tiges ligneuses.
2. La lame à herbe s'utilise pour tous les types d'herbe haute ou épaisse.
3. Fauchez l'herbe d'un mouvement de balancier latéral, le mouvement de droite à gauche constituant la fauche et le mouvement de gauche à droite le retour. Faites travailler la lame du côté gauche (secteur 8 h à 12 h).
4. Si on penche légèrement la lame vers la gauche pendant le débroussaillage, l'herbe coupée est disposée en bandes, ce qui facilite le ramassage, par exemple lors du ratissage.
5. Essayez d'adopter un rythme de travail régulier. Adoptez une position stable, les pieds écartés. Faites un pas en avant après le mouvement de retour et reprenez la même position stable.
6. Laissez le bol de garde au sol. Son rôle est de protéger la lame contre tout contact avec le sol.
7. Réduisez les risques d'enroulement des matériaux autour de la lame en travaillant toujours à plein régime et en évitant de toucher le matériel végétal coupé au cours du mouvement de retour.
8. Arrêtez le moteur, ouvrez le harnais et posez la machine par terre avant de rassembler le matériel végétal coupé.

---

# Entretien

---



**AVERTISSEMENT:** Assurez-vous de lire et de comprendre le chapitre sur la sécurité avant de nettoyer, de réparer ou de procéder à l'entretien du produit.

---

## Schéma d'entretien

Assurez-vous de respecter le schéma d'entretien. Les intervalles sont calculés selon une utilisation quotidienne du produit. Les intervalles sont différents si vous n'utilisez pas le produit tous les jours. Effectuez uniquement les travaux d'entretien décrits dans ce manuel. Contactez un centre d'entretien agréé pour effectuer d'autres travaux d'entretien ne figurant pas dans ce manuel.

### Entretien hebdomadaire

- Nettoyez les surfaces externes.
- Vérifiez le régime de ralenti.
- Examinez la graisse pour renvoi d'angle.
- Examinez le contre-écrou.

### Entretien mensuel

- Vérifiez la poignée du câble du démarreur et le câble du démarreur.

### Maintenance annuelle

- Vérifiez la bougie.
- Nettoyez les surfaces externes du carburateur et les zones adjacentes.
- Nettoyer le système de refroidissement.
- Vérifiez l'écran pare-étincelles.
- Vérifiez le filtre à carburant.
- Vérifiez le tuyau de carburant afin de détecter d'éventuels dommages.
- Vérifiez tous les câbles et toutes les connexions.

### Entretien après 50 heures

- Adressez-vous à un centre d'entretien agréé pour la réparation ou le remplacement du silencieux.

## Pour régler le régime de ralenti

- Assurez-vous que le filtre à air est propre et que le couvercle de filtre à air est fixé avant de régler le régime de ralenti.
  - Réglez le régime de ralenti à l'aide de la vis de réglage T identifiée par le repère « T ».
  - Le régime de ralenti est correct lorsque le moteur fonctionne sans à-coups dans toutes les positions. Le régime de ralenti doit être inférieur à la vitesse lorsque l'équipement de coupe commence à tourner.
1. Tournez la vis de réglage T dans le sens des aiguilles d'une montre jusqu'à ce que l'équipement de coupe commence à tourner. (Fig. 38)
  2. Tournez la vis de réglage T dans le sens contraire des aiguilles d'une montre jusqu'à l'arrêt de l'équipement de coupe.

## Pour effectuer l'entretien de l'écran pare-étincelles

Utilisez une brosse métallique pour nettoyer l'écran pare-étincelles.  
(Fig. 39)

## Pour nettoyer le circuit de refroidissement

Nettoyez les pièces du circuit de refroidissement avec une brosse.

(Fig. 40)

Le système de refroidissement inclut la prise d'air sur le démarreur (A) et les ailettes de refroidissement sur le cylindre (B).

## Pour vérifier la bougie



**REMARQUE:** Utilisez la bougie recommandée. Assurez-vous que la bougie de remplacement est la même que celle fournie par le fabricant. Une bougie inappropriée peut endommager le produit. Assurez-vous que la bougie est installée avec un supprimeur. Pour davantage d'informations, contactez votre atelier d'entretien.

1. Vérifiez la bougie lorsque :
  - a) le moteur manque de puissance ;
  - b) le moteur ne démarre pas facilement ;
  - c) le moteur ne fonctionne pas correctement lorsqu'il tourne au régime de ralenti.
2. Si le moteur a du mal à démarrer ou à fonctionner, vérifiez la présence de matériaux indésirables au niveau de la bougie. Afin de réduire le risque de matériaux indésirables présents sur les électrodes de la bougie :

- a) assurez-vous que le régime de ralenti est correctement réglé ;
  - b) assurez-vous que le mélange de carburant est correct ;
  - c) assurez-vous que le filtre à air est propre.
3. Nettoyez la bougie si elle est sale. Vérifiez que l'écartement des électrodes est correct. Reportez-vous à la section *Caractéristiques techniques* à la page 142. (Fig. 41)
  4. Remplacez la bougie lorsque nécessaire.

## Pour entretenir le filtre à air

### Pour nettoyer le filtre à air

1. Retirez le couvercle du filtre à air et le filtre à air. (Fig. 42)
2. Nettoyez le filtre à air avec de l'eau chaude savonneuse. Assurez-vous que le filtre à air est sec avant de l'installer.
3. Remplacez le filtre à air s'il est trop sale pour le nettoyer complètement. Remplacez toujours un filtre à air endommagé.
4. Si votre produit est équipé d'un filtre à air en mousse, appliquez de l'huile pour filtre à air. Appliquez de l'huile pour filtre à air uniquement sur un filtre en mousse. N'appliquez pas d'huile sur un filtre en feutre.

### Pour appliquer de l'huile de filtre à air sur un filtre en mousse



**REMARQUE:** Utilisez toujours de l'huile spéciale pour filtre à air sur les filtres à air en mousse. N'utilisez pas d'autres types d'huile.



**AVERTISSEMENT:** Évitez tout contact de la peau avec l'huile.

1. Retirez le couvercle du filtre à air et le filtre à air. (Fig. 43)
2. Mettez le filtre à air dans un sachet en plastique.
3. Versez l'huile de filtre à air dans le sachet en plastique. (Fig. 44)
4. Pressez le sachet en plastique pour s'assurer que l'huile graisse uniformément le filtre à air.
5. Pressez le filtre à air à l'intérieur du sachet pour enlever le surplus d'huile de filtre à air. Retirez le filtre à air du sachet.
6. Installez le filtre à air.

## Pour graisser pour le renvoi d'angle

Assurez-vous que le renvoi d'angle est aux 3/4 rempli de graisse pour renvoi d'angle.

(Fig. 45)

## Pour déposer le contre-écrou



**REMARQUE:** Remplacez le contre-écrou après l'avoir utilisé environ 10 fois.

1. Déposez le contre-écrou dans le sens de rotation de l'équipement de coupe. (Fig. 46)

**Remarque:** Le contre-écrou est fileté à gauche.

2. Vérifiez que vous ne pouvez pas faire tourner le revêtement en nylon du contre-écrou manuellement. Le revêtement en nylon doit fournir une résistance minimale de 1,5 Nm (1,1 pds lb).
3. Serrez le contre-écrou à l'aide de la clé à douille.

## Pour affûter les lames et couteaux à herbe

1. Affûtez les lames et couteaux à herbe à l'aide d'une lime plate à taille simple.
2. Affûtez les bords des lames et couteaux à herbe de manière égale afin de préserver l'équilibre. (Fig. 24)

## Caractéristiques techniques

	unité	129R A05328CBHV
<b>Spécifications du moteur</b>		
Cylindrée	cm <sup>3</sup>	27,6
Écartement des électrodes	mm	0,5
Capacité du réservoir de carburant	cm <sup>3</sup>	343
Vitesse du ralenti	min <sup>-1</sup>	2 800 - 3 200
Régime de puissance maximum	min <sup>-1</sup>	8 000
Puissance de sortie	kW	0,85
Bougie		Husqvarna HQT-4
Rotation maximum de l'arbre de sortie	min <sup>-1</sup>	7200
Période de durabilité des émissions	h	125
<b>Données sur le son et les vibrations</b>		
Niveau de vibration équivalent (ahv, eq), avec lame à gazon, poignée gauche - voir remarque 1	m/s <sup>2</sup>	8,43
Niveau de vibration équivalent (ahv, eq), avec lame à gazon, poignée droite - voir remarque 1	m/s <sup>2</sup>	8,34
Niveau de vibration équivalent (ahv, eq), équipée d'une tête de désherbage, poignée gauche - voir remarque 1	m/s <sup>2</sup>	8,43
Niveau de vibration équivalent (ahv, eq), équipée d'une tête de désherbage, poignée droite - voir remarque 1	m/s <sup>2</sup>	8,56
Niveau de puissance acoustique garanti (L <sub>WA</sub> ) - voir remarque 2	dB(A)	114
Niveau de puissance acoustique mesuré - voir remarque 2	dB(A)	106

Niveau de pression sonore à l'oreille de l'utilisateur, équipée d'une lame à gazon - voir remarque 3	dB(A)	94
Niveau de pression sonore à l'oreille de l'utilisateur, équipée d'une tête de désherbage - voir remarque 3	dB(A)	95
<b>Dimensions du produit</b>		
Poids (sans équipement de coupe)	kg	5,98
<p><b>Remarque 1 :</b> Les données reportées pour le niveau de vibrations équivalent montrent une dispersion statistique type (déviat ion standard) de 1 m/s<sup>2</sup>.</p> <p><b>Remarque 2 :</b> Les émissions sonores dans l'environnement sont mesurées en puissance sonore (L<sub>WA</sub>) conformément à la directive CE 2000/14/CE. Le niveau de puissance sonore reporté pour la machine a été mesuré avec l'accessoire de coupe d'origine qui atteint le niveau le plus élevé. La différence entre le niveau de puissance sonore garanti et le niveau mesuré réside dans le fait que le niveau garanti prend également en compte la dispersion et les variations d'une machine à l'autre du même modèle, conformément à la directive 2000/14/CE.</p> <p><b>Remarque 3 :</b> les données reportées pour le niveau de pression sonore équivalent pour la machine montrent une dispersion statistique typique (déviat ion standard) de 1 dB (A).</p>		

---

## Accessoires

---

129R		
Accessoires homologués	Type	Protection de l'accessoire de coupe
Arbre fileté (M10L)		
Tête de désherbage	T25 (Ø 2,0 - 2,4 mm)	580 44 66-06
	R25 (Ø 2,0 - 2,4 mm)	
Lame à gazon	Gazon 255-4 (Ø 250)	580 44 66-06

# Déclaration de conformité

## Déclaration de conformité UE

Nous, Husqvarna AB, SE561 82 Huskvarna, Suède,  
tél. : +46-36-146500, déclarons sous notre entière  
responsabilité que le produit :

<b>Description</b>	<b>Coupe-herbe / Débroussailleuse à essence</b>
<b>Marque</b>	Husqvarna
<b>Plate-forme / Type / Modèle</b>	Plate-forme A05328CBHV, représentant le modèle 129R
<b>Identification</b>	Numéro de série à partir de 2022

est entièrement conforme à la réglementation et aux  
directives de l'UE suivantes :

<b>Réglementation</b>	<b>Description</b>
2006/42/EC	« relative aux machines »
2014/30/UE	« relative à la compatibilité électromagnétique »
2000/14/EC	« relative au bruit extérieur »
2011/65/UE	« relative à la limitation de l'utilisation de certaines substances dangereuses »

Les normes harmonisées et/ou les spécifications  
techniques appliquées sont comme suit :

EN ISO 12100:2010, EN ISO 11806-1:2011, CISPR  
12:2007+A1:2009+A1:2009, ISO 14982:2009, EN IEC  
63000:2018

Conformément à l'Annexe V, les valeurs sonores  
déclarées sont les suivantes :

Niveau de puissance sonore mesuré : 106 dB(A)

Niveau de puissance sonore garanti : 115 dB(A)

TUV Rheinland N.A. a procédé à un examen volontaire  
pour Husqvarna AB et lui a attribué le certificat de

conformité AM72140165.01 à la directive CE du Conseil  
2006/42/EC relative aux machines.

Le certificat s'applique à l'ensemble des sites de  
fabrication et pays d'origine, comme indiqué sur le  
produit.

Le coupe-herbe / la débroussailleuse à essence  
fourni(e) correspond aux exemplaires soumis au  
contrôle de conformité communautaire européen.

Pour le compte de Husqvarna AB, SE 561 82  
Huskvarna, SUÈDE, 2022-05-13



Claes Losdal, responsable R&D, Husqvarna AB  
Responsable de la documentation technique



---

## Sadržaj

---

Uvod.....	145	Tehnički podaci.....	154
Sigurnost.....	146	Dodatna oprema.....	155
Sastavljanje.....	149	Izjava o sukladnosti.....	156
Rad.....	150	Dodatak .....	357
Održavanje.....	152		

---

## Uvod

---

### Korisnički priručnik

Prvi jezik u ovom korisničkom priručniku je engleski. Korisnički priručnici na drugim jezicima prijevod su iz engleskog jezika.

### Pregled

(Sl. 1)

1. Glava trimera
2. Čep posude za mazivo
3. Pužni zglob
4. Štitnik rezne opreme
5. Vratilo
6. Regulator gasa
7. Prekidač za zaustavljanje
8. Blokada regulatora gasa
9. Ručka
10. Kopča naramenice
11. Kapica za svjeće, svječića
12. Kućište pokretača
13. Drška užeta startera
14. Spremnik za gorivo
15. Poklopac filtra zraka
16. Pumpica za gorivo
17. Poluga čoka
18. Podešavanje ručice
19. Sajla gasa
20. Gumb brzog praznog hoda
21. Korisnički priručnik
22. Nož
23. Pogonska podloška
24. Transportni štitnik

sluha. Upotrebljavajte odobrenu zaštitu za oči.

(Sl. 5) Koristite odobrene zaštitne rukavice.

(Sl. 6) Koristite zaštitne cipele/čizme.

(Sl. 7) Proizvod može uzrokovati izbacivanje predmeta koji mogu ozlijediti oči.

(Sl. 8) Proizvod može uzrokovati izbacivanje predmeta koji mogu ozlijediti oči.

(Sl. 9) Maks. brzina izlazne osovine.

(Sl. 10) Sigurna udaljenost

(Sl. 11) Pazite na povratni udar.

(Sl. 12) Duga kosa obavezno mora biti iznad ramena.

(Sl. 13) Strelice prikazuju ograničenja položaja ručice.

(Sl. 14) Najlepnicu emisije buke u okoliš u skladu s direktivama i propisima EU i UK te propisom Novog Južnog Walesa „Zaštita od radova u okolišu (kontrola buke) iz 2017“. Zajamčena razina jačine zvuka proizvoda naznačena je u *Tehnički podaci na stranici 154* i na naljepnici.

### Simboli na proizvodu

(Sl. 2) UPOZORENJE: Neoprezna ili nepravilna upotreba može uzrokovati ozbiljne ozljede ili smrt rukovatelja ili drugih osoba.

(Sl. 3) Pročitajte ovaj priručnik.

(Sl. 4) Na lokacijama na kojima postoji opasnost od padajućih predmeta nosite zaštitnu kacigu. Upotrebljavajte odobrenu zaštitu

(Sl. 15) Proizvod ispunjava mjerodavne direktive EZ.

(Sl. 16) Ovaj je proizvod u skladu s važećim direktivama UK-a.

---

**Napomena:** Drugi simboli/naljepnice na proizvodu odnose se na zahtjeve za certifikaciju na drugim tržišnim područjima.

---

## Standard za emisije Euro V.

---



**UPOZORENJE:** Petljanjem po motoru gubite pravo na odobrenje EU-a ovog proizvoda.

---

## Pouzdanost proizvoda

Sukladno zakonima o pouzdanosti proizvoda nismo odgovorni za oštećenja uzrokovana našim proizvodima ako je:

- proizvod nepravilno popravljen
- proizvod popravljen dijelovima koje nije proizveo proizvođač ili nemaju odobrenje proizvođača
- proizvod ima dodatnu opremu koje nije proizveo proizvođač ili nemaju odobrenje proizvođača
- proizvod nije popravljen u odobrenom servisnom centru ili kod ovlaštene osobe.

---

## Sigurnost

---

### Sigurnosne definicije

Definicije u nastavku prikazuju razinu ozbiljnosti svake signalne riječi.



**UPOZORENJE:** Ozljede osoba.

---



**OPREZ:** Oštećenje proizvoda.

---

**Napomena:** Informacije olakšavaju korištenje proizvoda.

---

### Opće sigurnosne upute



**UPOZORENJE:** Prije uporabe proizvoda pročitajte upozoravajuće upute u nastavku.

---

- Proizvod upotrebljavajte ispravno. Nepravilno korištenje može uzrokovati ozljede ili smrt. Proizvod upotrebljavajte samo za zadatke iz ovog priručnika. Proizvod nemojte upotrebljavati za druge zadatke.
- Poštujte upute iz ovog priručnika. Poštujte sigurnosne simbole i sigurnosne upute. Ako operater ne poštuje upute i simbole, može doći do ozljeda, oštećenja ili smrti.
- Čuvajte ovaj priručnik. Koristite se uputama za sastavljanje, korištenje i održavanje proizvoda. Koristite se uputama za pravilnu ugradnju priključaka i dodatne opreme. Upotrebljavajte isključivo odobrene priključke i dodatnu opremu.
- Nemojte upotrebljavati oštećen proizvod. Pridržavajte se rasporeda održavanja. Provodite samo radove održavanja za koje su u priručniku

navedene upute. Svi drugi radovi održavanja moraju se provesti u ovlaštenom servisnom centru.

- Priručnik ne može sadržavati sve situacije koje mogu nastati prilikom upotrebe proizvoda. Budite pažljivi i razumni. Nemojte upotrebljavati ili održavati proizvod ako niste sigurni u situaciju. Informacije zatražite od stručnjaka za proizvod, serviseru ili odobrenog servisnog centra.
- Prije sastavljanja, pohrane ili održavanja proizvoda odspojite kabel svjećeice.
- Nemojte upotrebljavati proizvod ako su mu promijenjene početne specifikacije. Nemojte mijenjati dio proizvoda bez odobrenja proizvođača. Upotrebljavajte isključivo dijelove s odobrenjem proizvođača. Nepravilno održavanje može uzrokovati ozljede ili smrt.
- Nemojte udisati pare motora. Dugotrajno udisanje ispušnih para motora opasnost je za zdravlje.
- Proizvod nemojte pokretati u zatvorenom prostoru ili u blizini zapaljivog materijala. Ispušne pare su vruće i mogu sadržavati vruće iskre koje mogu uzrokovati požar. Nedovoljan protok zraka može uzrokovati ozljede ili smrt zbog gušenja ili trovanja ugljičnim monoksidom.
- Prilikom korištenja proizvoda motor stvara elektromagnetsko polje. Elektromagnetsko polje može oštetiti medicinske implantate. Prije uporabe proizvoda obratite se liječniku ili proizvođaču medicinskog implantata.
- Djeci nemojte dopustiti korištenje proizvoda. Osobama koje nisu poznate s uputama nemojte dopustiti upotrebu proizvoda.
- Osobu smanjenih fizičkih ili mentalnih sposobnosti obavezno nadzirite tijekom upotrebe proizvoda. Cijelo vrijeme mora biti prisutna odgovorna odrasla osoba.
- Proizvod zaključajte u prostor u koji je djeci i neovlaštenim osobama onemogućen pristup.

- Proizvod može izbacivati predmete i uzrokovati ozljede. Poštujte sigurnosne upute kako biste smanjili opasnost od ozljede i smrti.
- Nemojte se udaljavati od proizvoda s uključenim motorom.
- Za nezgode je odgovoran korisnik proizvoda.
- Prije upotrebe proizvoda provjerite jesu li njegovi dijelovi neoštećeni.
- Prije korištenja proizvoda provjerite jeste li od drugih osoba ili životinja udaljeni najmanje 15 m (50 stopa). Osobe u neposrednoj okolini morate obavijestiti o namjeri korištenja proizvoda.
- Pogledajte nacionalne ili lokalne zakone. Njima u određenim uvjetima može biti spriječeno ili ograničeno korištenje proizvoda.
- Proizvod nemojte upotrebljavati kada ste izmoreni ili pod utjecajem alkohola, droga ili lijekova. To može negativno utjecati na vaš vid, opreznost, sposobnost rasuđivanja ili koordinaciju.

## Sigurnosne upute za rad

- Prije korištenja proizvoda provjerite je li u potpunosti sastavljen.
- Proizvod prije pokretanja pomaknite za 3 m (10 stopa) od mjesta punjenja spremnika za gorivo. Proizvod postavite na ravnu površinu. Rezni priključak ne smije dodirivati tlo ili druge predmete.
- Proizvod može uzrokovati izbacivanje predmeta koji mogu ozlijediti oči. Prilikom upotrebe stroja obavezno upotrebljavajte odobrenu zaštitu za oči.
- Budite pažljivi, tijekom rada proizvodu se može približiti dijete bez vašeg znanja.
- Proizvod nemojte upotrebljavati ako se u radnom području zadržavaju druge osobe. Zaustavite proizvod ako druga osoba pristupi radnom području.
- Obavezno kontrolirajte proizvod.
- Nemojte upotrebljavati proizvod ako ne možete primiti pomoć u slučaju nezgode. Prije korištenja proizvoda obavezno obavijestite druge osobe kako namjeravate upotrebljavati proizvod.
- Nemojte se okretati s proizvodom prije nego provjerite ima li drugih osoba ili životinja u sigurnosnom području.
- Prije početka iz radnog područja uklonite sav neželjeni materijal. Ako rezni priključak udari u predmet, može ga izbaciti i uzrokovati ozljedu ili oštećenje. Neželjeni materijal može se omatati oko reznog nastavka i oštetiti ga.
- Proizvod nemojte koristiti po lošem vremenu (magla, kiša, jaki vjetar, opasnost od grmljavine ili drugi nepovoljni vremenski uvjeti). Loše vrijeme može uzrokovati opasne uvjete (poput skliskih površina).
- Provjerite slobodu kretanja i radite u stabilnom položaju.

(Sl. 17)

- Prilikom rada s proizvodom osigurajte se od pada. Tijekom rada s proizvodom nemojte ga naginjati.

- Proizvod obavezno držite s obje ruke. Proizvod držite na desnoj strani tijela.

(Sl. 18)

- Proizvod upotrebljavajte s reznim priključkom ispod razine struka.
- Ako je regulator čoka u položaju čoka pri pokretanju motora, rezni priključak počinje se okretati.
- Nakon zaustavljanja motora nemojte dodirivati konusni zupčanik. Konusni zupčanik je vruć nakon zaustavljanja motora. Vruća područja mogu uzrokovati ozljede.
- Prije prenošenja proizvoda zaustavite motor.
- Proizvod nemojte spuštati uz uključen motor.
- Prije uklanjanja neželjenog materijala s proizvoda zaustavite motor i pričekajte na zaustavljanje reznog priključka. Prije nego vi ili pomoćnik počnete uklanjati rezani materijal, pričekajte na zaustavljanje reznog priključka.

## Oprema za osobnu zaštitu



**UPOZORENJE:** Prije uporabe proizvoda pročitajte upozoravajuće upute u nastavku.

- Prilikom upotrebe stroja obavezno koristite prikladnu opremu za osobnu zaštitu. Oprema za osobnu zaštitu ne poništava opasnost od ozljede. Oprema za osobnu zaštitu smanjuje ozbiljnost ozljede u slučaju nezgode.
- Tijekom upotrebe stroja obavezno koristite odobrenu zaštitu za oči.
- Proizvod nemojte upotrebljavati bez obuće ili s otvorenim cipelama. Obavezno koristite čizme za teške uvjete rada otporne na klizanje.
- Nosite teške, duge hlače.
- Po potrebi nosite odobrene zaštitne rukavice.
- Ako postoji opasnost od padanja predmeta na glavu, nosite kacigu.
- Tijekom upotrebe stroja obavezno koristite odobrenu zaštitu sluha. Dugotrajna izloženost buci može uzrokovati gubitak sluha.
- U blizini obavezno imajte kutiju prve pomoći.

## Zaštitni uređaji na proizvodu

- Redovno održavajte proizvod.
  - Time produljujete vijek trajanja proizvoda.
  - Također smanjujete opasnost od nezgoda.

Redovno pregledavajte proizvoda kod odobrenog trgovca ili odobrenog servisera radi provedbe prilagodbi ili popravaka.

- Nemojte koristiti uređaj s oštećenom zaštitnom opremom. Ako je proizvod oštećen, obratite se odobrenom servisnom centru.

## Blokada regulatora gasa

Blokada okidača gasa blokira okidač gasa.

(Sl. 19)

Pritisnite blokadu regulatora gasa (A) kako biste otpustili regulator gasa (B). Po otpuštanju ručke blokada regulatora gasa i regulator gasa vraćaju se u početne položaje.

1. Regulator gasa (B) mora biti blokiran u praznom hodu prilikom otpuštanja blokade regulatora gasa (A).
2. Pritisnite blokadu regulatora gasa (A) i provjerite vraća li se po otpuštanju u početni položaj.
3. Pritisnite regulator gasa (B) i provjerite vraća li se po otpuštanju u početni položaj.

Pokrenite motor i potom dajte puni gas. Otpustite regulator gasa i provjerite zaustavlja li se rezni priključak. Ako se rezni nastavak okreće uz gas u položaju praznog hoda, pregledajte vijak za podešavanje praznog hoda na rasplinjaču.

### Prekidač za zaustavljanje

Pokrenite motor. Provjerite zaustavlja li se motor kada prekidač za zaustavljanje postavite u položaj za zaustavljanje.

(Sl. 20)

### Štitnik reznog nastavka

Štitnik reznog nastavka sprječava izbacivanje nepričvršćenog predmeta prema korisniku.

(Sl. 21)

Pregledajte štitnik reznog nastavka i zamijenite ga ako je oštećen. S reznim nastavkom upotrebljavajte isključivo odobreni štitnik.

### Funkcija otpuštanja naramenica



**UPOZORENJE:** Nemojte upotrebljavati naramenice ako je funkcija otpuštanja neispravna. Provjerite ispravnost rada funkcije otpuštanja prilikom prilagodbe proizvoda.

- Funkcija otpuštanja naramenice nalazi se na prednjem dijelu proizvoda.

(Sl. 22)

- Remeni naramenice uvijek moraju biti u ispravnom položaju.
- Funkcija otpuštanja naramenice omogućuje sigurno otpuštanje naramenica u slučaju nužde.

### Prigušivač

- Nemojte upotrebljavati motor ako je prigušivač oštećen. Oštećen prigušivač povećava razinu buke i opasnost od požara. Imajte protupožarni aparat u blizini.
- Redovno provjeravajte pričvršćenost prigušivača za proizvod.
- Kada je motor uključen nemojte dodirivati motor ili prigušivač. Motor ili prigušivač nemojte dodirivati

ni neposredno nakon zaustavljanja motora. Vruće površine mogu uzrokovati ozljede.

- Vrući prigušivač može uzrokovati požar. Budite pažljivi ako proizvod upotrebljavate u blizini zapaljivih tekućina ili para.
- Ako je prigušivač oštećen, nemojte dodirivati njegove dijelove. Dijelovi mogu sadržavati kancerogene kemikalije.

### Sigurnosna matica

Neke vrste rezne opreme blokiraju se sigurnosnom maticom.

(Sl. 23)

Nakon postavljanja sigurnosne matice zategnite ju u smjeru suprotnom od okretanja rezne opreme.

### Rezna oprema



**UPOZORENJE:** Prije uporabe proizvoda pročitajte upozoravajuće upute u nastavku.

- Provodite redovno održavanje. Redovno pregledavajte reznu opremu u ovlaštenom servisnom centru radi prilagodbi ili popravaka.
  - Time povećavate učinkovitost rezne opreme.
  - Tako produljujete vijek trajanja priključaka.
  - Također smanjujete opasnost od nezgoda.
- Koristite isključivo odobreni štitnik rezne opreme. Pogledajte odjeljak *Dodatna oprema na stranici 155*.
- Nemojte upotrebljavati oštećene rezne priključke.

### Glava trimera za travu

- Flaks trimera za travu čvrsto i ravnomjerno zategnite oko bubnja kako biste smanjili vibracije.
- Koristite isključivo odobrene glave trimera za travu i flaks trimera za travu. Pogledajte odjeljak *Dodatna oprema na stranici 155*.
- Koristite ispravnu duljinu flaksa trimera za travu. Dugi flaks trimera za travu više opterećuje motor od kratkog flaksa trimera za travu.
- Provjerite ispravnost noža na štitniku reznog pribora.
- Flaks trimera za travu prije postavljanja na proizvod 2 dana natapajte u vodi. Tako produljujete vijek trajanja flaksa trimera za travu.
- Pročitajte upute za rezni pribor da biste se upoznali s točnim postupkom namatanja flaksa i saznali točan promjer flaksa.

### Noževi za travu i rezači za travu

- Primjenjujte proizvod s odobrenim nožem za travu. Nemojte upotrebljavati nož za travu bez pravilne ugradnje svih potrebnih dijelova. Provjerite ispravnost ugradnje te jesu li upotrebljavani odgovarajući dijelovi. Nepravilna ugradnja može uzrokovati izbacivanje noža i ozbiljne ozljede rukovatelja i promatrača.

- Prilikom rada s nožem ili njegovog održavanja nosite zaštitne rukavice.
- Tijekom uporabe proizvoda s nožem za travu nosite zaštitu za glavu.
- Noževi i rezači za travu namijenjeni su za rezanje tvrde trave.
- Nakon zaustavljanja motora ili otpuštanja regulatora gasa nož za travu nastavlja se okretati te može uzrokovati ozljede. Prije održavanja provjerite je li nož za travu potpuno zaustavljen.
- Prije rada na reznom priboru zaustavite motor. Provjerite je li rezni pribor potpuno zaustavljen. Odvojite visokonaponski kabel od svjećice.
- Upotrebljavajte samo odobreni rezni pribor ili pravilno naoštren nož.
- Zupce noža održavajte pravilno naoštrenima. (Sl. 24)
- Nemojte upotrebljavati oštećeni rezni pribor.
- Za transport ili skladištenje proizvoda na nož za travu postavite prijenosni štitičnik.

## Povratni udar

- Povratni udar je iznenadni pomak proizvoda u stranu, prema naprijed ili unatrag. Povratni udar nastaje kada nož za travu ili kružna pila udati u predmet koji ne može presjeći. Opasnost od povratnog udara povećana je u područjima u kojima je loš pregled rezanog materijala.
- Pri pojavi povratnog udara postoji opasnost od promjene položaja rukovatelja. Nož u pokretu može udariti promatrače i uzrokovati ozljede.
- Ako je nož savijen, ima pukotine, slomljen ili oštećen, odstranite ga.
- Primjenjujte oštar nož. Tupi nož povećava opasnost od povratnog udara.

## Sigurnost pri rukovanju s gorivom

- Nemojte pokretati proizvod ako u njemu ima goriva ili motornog ulja. Uklonite neželjeno gorivo/ulje i pričekajte na sušenje proizvoda. Uklonite neželjeno gorivo iz proizvoda.
- Ako gorivo prolijete po odjeći, odmah ju zamijenite.
- Gorivu nemojte dopustiti kontakt s tijelom jer može uzrokovati ozljede. Ako dođe do kontakta goriva s tijelom, sapunom i vodom isperite gorivo.

- Nemojte pokretati motor ako ste po proizvodu ili tijelu proliili gorivo.
- Nemojte pokretati proizvod ako motor propušta. Redovito pregledavajte ima li na motoru propuštanja.
- Budite pažljivo s gorivom. Gorivo je zapaljivo, a pare su eksplozivne i mogu uzrokovati ozljede i smrt.
- Nemojte udisati pare goriva, one mogu uzrokovati ozljede. Osigurajte dovoljan protok zraka.
- U blizini goriva ili motora nemojte pušiti.
- U blizini goriva ili motora nemojte stavljati vruće predmete.
- Nemojte ulijevati gorivo kada je motor uključen.
- Prije ulijevanja goriva provjerite je li motor hladan.
- Prije ulijevanja goriva polako otvorite čep spremnika goriva i pažljivo ispusite tlak.
- Gorivo u motor nemojte ulijevati u zatvorenom prostoru. Nedovoljan protok zraka može uzrokovati ozljede ili smrt zbog gušenja ili trovanja ugljičnim monoksidom.
- Pažljivo zategnite čep spremnika goriva kako ne biste uzrokovali požar.
- Prije pokretanja proizvod odmaknite najmanje 3 m (10') od mjesta punjenja spremnika.
- U spremnik za gorivo nemojte uliti previše goriva.
- Provjerite ima li propuštanja pri pomicanju proizvoda ili posude za gorivo.
- Proizvod ili posudu za gorivo nemojte stavljati u blizinu otvorenog plamena, iskri ili lampica. U prostoru za skladištenje ne smije biti otvorenog plamena.
- Za prienos ili skladištenje goriva koristite isključivo odobrene posude.
- Prije dugotrajnog skladištenja ispraznite spremnik za gorivo. Poštujte lokalne zakone o lokaciji zbrinjavanja goriva.
- Očistite proizvod prije dugotrajnog skladištenja.
- Prije skladištenja stroja uklonite kabel svjećice kako biste spriječili slučajno pokretanje motora.

## Sigurnosne upute za održavanje

- Ako ne možete prilagoditi broj okretaja u praznom hodu za zaustavljanje rezne opreme, obratite se servisnom centru. Nemojte koristiti proizvod dok nije pravilno podešen i popravljen.

---

## Sastavljanje

---



**UPOZORENJE:** Prije sastavljanja proizvoda pročitajte poglavlje o sigurnosti.

### Ugradnja ručke

1. Uklonite vijak iza ručke.
2. Ručicu gasa pomaknite desno od ručke. (Sl. 25)
3. Poravnajte otvor iza ručice gasa s otvorom na ručki.

4. Postavite vijak u otvore. Zategnite vijak.
5. Ugradite komponente za montažu između strelica na osovini. Zategnite vijke. (Sl. 25)

### Ugradnja stezaljke za naramenice

1. Postavite gornju stezaljku za naramenice iznad osovine.

---

**Napomena:** Gornja stezaljka naramenice i donja stezaljka naramenice moraju biti iznad strelice na osovinu.

---

2. Sajlu gasa postavite u utor na donjoj stezaljki naramenice. Donju stezaljku naramenice sa sajlom postavite u utor ispod osovine.
3. Poravnajte gornje i dolje otvore za vijke za stezaljke naramenice.
4. Umetnite dva vijka u otvore za vijke.
5. Zategnite vijke kako biste pričvrstili stezaljku naramenice.

## Prilagodba naramenice

---



**UPOZORENJE:** Proizvod uvijek mora biti pravilno pričvršćen na naramenice. Ne upotrebljavajte neispravne naramenice.

---

1. Odjenite naramenice.
  2. Povežite proizvod s naramenicama.
  3. Prilagodite naramenice za najbolji radni položaj.
  4. Bočne naramenice prilagodite tako da opterećenje težinom proizvoda podjednako rasporedite na ramena. (Sl. 26)
  5. Naramenice prilagodite tako da je rezni nastavak paralelan s tlom.
  6. Neka rezni nastavak lagano dodiruje tlo. Prilagodite stezaljku naramenice kako biste pravilno uravnotežili proizvod.
- 

**Napomena:** Ako upotrebljavate nož za travu, on mora lebdjeti približno 10 cm /4 in iznad tla.

---

## Ugradnja štitnika noža, noža za travu i rezača trave

---



**OPREZ:** Za noževe koristite isključivo odobreni štitnik. Pogledajte *Dodatna oprema na stranici 155*.

---

1. Postavite štitnik noža/štitnik rezne opreme (A) na osovinu i zategnite vijkom. (Sl. 27)
  2. Pogonski disk (B) postavite na izlaznu osovinu.
  3. Okrećite izlaznu osovinu dok se otvori pogonskog diska ne poravnaju s odgovarajućim otvorom na kućištu mjenjača.
- 



**UPOZORENJE:** Prije korištenja proizvoda pročitajte i usvojite poglavlje o sigurnosti.

---

4. Umetnite šesterokutni ključ (C) u otvor da biste blokirali osovinu.
  5. Postavite nož (D), potporni poklopac (E) i potpurnu prirubnicu (F) na izlaznu osovinu.
  6. Postavite maticu (G). Zategnite maticu na zatezni moment od 35 – 50 Nm (26 – 36 ft/lb). Osovinu ključa približite štitniku noža što je moguće više. Za zatezanje matice ključ morate vrtjeti u smjeru suprotnom od smjera vrtnje.
- 

**Napomena:** Lijevi navoj.

---

## Ugradnja noževa i glava trimera

---



**UPOZORENJE:** Za noževe koristite isključivo odobreni štitnik. Pogledajte *Dodatna oprema na stranici 155*. Oštećeni štitnik može uzrokovati ozljedu.

---



**UPOZORENJE:** Ako proizvod upotrebljavate s nožem za travu, prvo ugradite odgovarajuću dršku, štitnik noža i naramenice.

---



**UPOZORENJE:** Ako noževe ugradite nepravilno, to može uzrokovati ozljedu.

---

1. Podignuti dio pogonske podloške/potporne prirubnice mora biti pravilno umetnut i središnji otvor u noževima.
  2. Ugradite noževe. (Sl. 28)
- 

## Sastavljanje rezne opreme

---

### Pričvršćivanje štitnika reznog pribora i glave trimera (ravna osovinu)

1. Štitnik reznog pribora (A) vijkom (L) pričvrstite za osovinu.
  2. Pogonski disk (B) pričvrstite na izlaznu osovinu.
  3. Okrećite izlaznu osovinu dok se otvor na pogonskom disku ne poravnava s otvorom na kućištu mjenjača.
  4. U otvor umetnite mali odvijač (C) kako biste završili osovinu. (Sl. 29)
  5. Glavu trimera (H) okrećite u smjeru suprotnom od kazaljke na satu kako biste glavu trimera pritegnuli uz kutiju mjenjača. (Lijevi navoji.) (Sl. 30)
- 

## Rad

---

## Gorivo

### Korištenje goriva



**OPREZ:** Proizvod ima dvotaktni motor. Koristite mješavinu benzina i dvotaktnog motornog ulja. U mješavini koristite ispravnu količinu ulja. Nepravilan omjer benzina i ulja može oštetiti motor.

### Benzin



**OPREZ:** Nemojte koristiti benzin s oktanskim brojem manjim od 90 RON (87 AKI). Tako možete oštetiti proizvod.



**OPREZ:** Nemojte koristiti benzin s koncentracijom etanola višom od 10% (E10). Tako možete oštetiti proizvod.



**OPREZ:** Nemojte upotrebljavati bezolovni benzin. Tako možete oštetiti proizvod.

- Obavezno koristite bezolovni benzin minimalnog oktanskog broja 90 RON (87 AKI) i s koncentracijom etanola manjom od 10% (E10).
- Ako proizvod koristite redovito i pri visokom broju okretaja, koristite benzin s višim oktanskim brojem.
- Obavezno upotrebljavajte mješavinu kvalitetnog bezolovnog benzina/ulja.

### Dvotaktno motorno ulje

- Koristite isključivo dvotaktno motorno ulje visoke kvalitete. Koristite isključivo motorno ulje za zračno hlađenje.
- Nemojte koristiti druge vrste ulja.
- Omjer mješavine 50:1 (2%)

Benzin	Ulje
1 amer. gal.	77 ml (2,6 oz)
1 UK gal.	95 ml (3,2 oz)
5 l	100 ml (3,4 oz)

### Izrada mješavine goriva

**Napomena:** Za miješanje goriva uvijek koristite čistu posudu za gorivo.

**Napomena:** Nemojte praviti mješavine goriva za razdoblja dulja od 30 dana.

1. Ulijte pola količine benzina.

2. Ulijte cijelu količinu ulja.
3. Zamiješajte mješavinu kako biste pomiješali sastojke.
4. Dodajte preostalu količinu goriva.
5. Zamiješajte mješavinu kako biste pomiješali sastojke.
6. Napunite spremnik goriva.

### Ulijevanje goriva

- Obavezno koristite posudu za gorivo s ventilom za sprječavanje izlivanja.
- Ako se u posudi nalazi gorivo, izlijte neželjeno gorivo i isušite ju.
- Područje uz čep spremnika goriva mora biti čisto.
- Posude za gorivo protresite prije ulijevanja mješavine u spremnik za gorivo.

### Pokretanje i zaustavljanje

#### Pregled prije pokretanja

1. Pregledajte nedostaju li na proizvodu dijelovi te ima li oštećenih, nepričvršćenih ili istrošenih dijelova.
2. Pregledajte matice i vijke.
3. Pregledajte noževe.
4. Pregledajte sigurnosnu maticu. Provjerite je li sigurnosna matica zategnuta na minimalni zateznu silu od 1,5 Nm (1,1 ft lb). Zategnite sigurnosnu maticu na zatezni moment od 35 – 50 Nm (26 – 36 ft lb).
5. Pregledajte filter zraka.
6. Pregledajte blokadu regulatora gasa i regulator gasa.
7. Pregledajte prekidač za zaustavljanje.
8. Pregledajte ima li na proizvodu ispuštanja goriva.

#### Pokretanje hladnog motora

1. 10 puta pritisnite pumpicu za gorivo. (Sl. 31)
2. Regulator čoka povucite prema gore. (Sl. 32)
3. Kucište proizvoda lijevom rukom pritisnite uz tlo. (Sl. 33) Nemojte nagaziti na proizvod. Polako povlačite ručicu užeta za pokretanje dok ne osjetite otpor. Tada snažno povucite ručicu užeta za pokretanje.

**Napomena:** Tijekom pokretanja motora nemojte povlačiti regulator gasa.

4. Nastavite povlačiti ručicu užeta pokretača do pokretanja ili pokušaja pokretanja motora. Kada započne pokretanje motora, pritisnite regulator čoka.
5. Ako se motor pokrene, polagano gurnite regulator gasa i pogonite motor približno 60 sekundi kako bi se zagrijao. Ako se motor ne pokrene, povlačite ručicu užeta pokretača do pokretanja motora. Zatim polagano gurnite regulator gasa i pogonite motor približno 60 sekundi kako bi se zagrijao.



**OPREZ:** Uže pokretača nemojte povlačiti dok se ne zaustavi. Nemojte ispuštati potpuno izvučeno uže pokretača. Uže pokretača ispuštajte polako. Nepoštivanjem ovih uputa možete uzrokovati oštećenje motora.

### Pokretanje zagrijanog motora

1. 10 puta pritisnite pumpicu za gorivo.
2. Povlačite uže za pokretanje do pokretanja motora.

### Za zaustavljanje

- Za zaustavljanje motora pritisnite prekidač za zaustavljanje. (Sl. 20)

**Napomena:** Prekidač za zaustavljanje automatski se vraća u početni položaj.

### Korištenje trimera za travu



**OPREZ:** Nakon svake radnje usporite motor na broj okretaja u praznom hodu. Dugotrajni rad neopterećenog motora pod punim gasom može uzrokovati njegovo oštećenje.

**Napomena:** Pri postavljanju novog flaksa trimera očistite poklopac glave trimera kako biste spriječili vibracije. Pregledajte i po potrebi očistite druge dijelove glave trimera.

### Podrezivanje trave

1. Glavu trimera držite neposredno iznad tla i pod kutom. Flaks trimera nemojte utiskati u travu. (Sl. 34)
2. Smanjite duljinu flaksa trimera za 10 – 12 cm / 4 – 4,75 in.

## Održavanje



**UPOZORENJE:** Prije čišćenja, popravljanja ili održavanja proizvoda pročitate i usvojite sigurnosnu poglavlje.

### Raspored održavanja

Obavezno pratite raspored održavanja. Intervali su izračunati za dnevno korištenje proizvoda. Intervali se razlikuju ako proizvod ne koristite svaki dan. Provodite samo zahvate održavanja navedene u ovom priručniku. Za radove održavanja koji nisu navedeni u ovom priručniku obratite se odobrenom servisnom centru.

#### Tjedno održavanje

- Očistite vanjske površine.
- Provjerite broj okretaja u praznom hodu.

3. Smanjite broj okretaja kako biste smanjili rizik od oštećenja bilja.
4. Ako kosite travu u blizini predmeta, koristite 80 % gasa. (Sl. 35)

### Košenje trave

1. Flaks trimera tijekom košenja treba biti paralelan s tlom. (Sl. 36)
2. Glavu trimera nemojte pritiskati na tlo. Tako možete oštetiti proizvod.
3. Pri košnji trave pomičite proizvod s jedne na drugu stranu. Radite s punim gasom. (Sl. 37)

### Čišćenje trave s rezačem trave

1. Noževi za travu i rezači trave ne smiju se koristiti za stabličke slične drveću.
2. Nož za travu upotrebljava se za sve vrste visoke ili čvrste trave.
3. Trava se kosi poprečnim njuhajućim pokretom, pri čemu je pokret s desna na lijevo zamah za čišćenje, a pokret s lijeva na desno povratni zamah. Neka rezanje obavlja lijeva strana noža (između 8 i 12 sati).
4. Ako tijekom čišćenja trave nož nagnete ulijevo, trava se sakuplja na pravcu i lakše ju je sakupiti, primjerice grabljanjem.
5. Nastojite raditi u ritmu. Stanite čvrsto raširenih nogu. Nakon povratnog zamaha pomaknite se prema naprijed i ponovno zauzmite čvrsti stav.
6. Kapa noža treba se lagano naslanjati na tlo. Ona će zaštititi list od dodira sa tlom.
7. Smanjite opasnost od omatanja materijala oko noža radeći uvijek pod punim gasom i izbjegavanjem prethodno pokošenog materijala tijekom povratnog zamaha.
8. Prije sakupljanja pokošenog materijala zaustavite motor, skinite naramenice i spustite stroj na tlo.

- Provjerite mazivo konusnog zupčanika.
- Pregledajte sigurnosnu maticu.

#### Mjesečno održavanje

- Pregledajte ručicu uže pokretača i uže pokretača.

#### Godišnje održavanje

- Pregledajte svječiću.
- Očistite vanjske površine rasplinjača te okolne površine.
- Očistite rashladni sustav.
- Pregledajte mrežicu za hvatanje iskri.
- Pregledajte filter goriva.
- Pregledajte ispravnost crijeva za gorivo.
- Pregledajte sve kabele i priključke.

## Održavanje nakon 50 h

- U odobrenom servisnom centru popravite ili zamijenite prigušivač.

## Podešavanje broja okretaja u praznom hodu

- Prije podešavanja broja okretaja u praznom hodu provjerite je li filter zraka čist i je li postavljen poklopac filtra.
  - Broj okretaja u praznom hodu podešavate vijkom za podešavanje broja okretaja u praznom hodu T kojeg možete prepoznati po oznaci "T".
  - Broj okretaja motora u praznom hodu ispravan je kada motor radi ugladeno u svim položajima. Broj okretaja motora u praznom hodu mora biti manji od broja okretaja pri kojem se rezna oprema počinje okretati.
1. Vijak za podešavanje broja okretaja u praznom hodu okrećite u smjeru kazaljke na satu sve dok se rezna oprema ne počne okretati. (Sl. 38)
  2. Vijak za podešavanje broja okretaja u praznom hodu okrećite u smjeru suprotnom od kazaljke na satu sve dok se rezna oprema ne zaustavi.

## Održavanje mrežice za hvatanje iskri

Mrežicu za hvatanje iskri očistite žičanom četkicom. (Sl. 39)

## Čišćenje rashladnog sustava

Dijelove rashladnog sustava očistite četkicom. (Sl. 40)

Rashladni sustav uključuje usis zraka na pokretaču (A) i rashladna rebra na cilindru (B).

## Pregled svjeće



**OPREZ:** Koristite preporučene svjeće. Zamjena mora biti jednaka dijelu koji je isporučio proizvođač. Neprikladna svjećica može oštetiti proizvod. Provjerite ima li lulica svjećice štitnik od radijskih valova. Za više informacija obratite se servisnom distributeru.

1. Svjećicu pregledajte kada:
  - a) motor nema snage.
  - b) se motor teško pokreće.
  - c) motor ne radi ispravno u praznom hodu.
2. Ako je motor teško koristiti ili održavati u radu, provjerite ima li na svjećici nepoželjnih materijala. Za smanjenje opasnosti od nepoželjnog materijala na elektrodama svjećice:
  - a) provjerite ispravnu podešenost broja okretaja u praznom hodu.
  - b) provjerite ispravnost mješavine goriva.

c) provjerite je li filter zraka čist.

3. Očistite zaprljalu svjećicu. Provjerite ispravnost razmaka između elektroda. Pogledajte odjeljak *Tehnički podaci na stranici 154.* (Sl. 41)
4. Svjećicu zamijenite po potrebi.

## Održavanje filtra zraka

### Čišćenje filtra zraka

1. Skinite poklopac filtra zraka i izvadite filter zraka. (Sl. 42)
2. Očistite filter zraka vrućom sapunicom. Filter zraka mora biti suh prije ugradnje.
3. Ako je filter zraka previše onečišćen i ne možete ga u potpunosti očistiti, zamijenite ga. Oštećeni filter zraka obavezno zamijenite.
4. Ako proizvod ima pjenasti filter zraka, koristite ulje za filter zraka. Ulje za filter zraka nanosite samo na pjenasti filter. Ulje nemojte nanositi na filter od filca.

### Nanošenje ulja za filter zraka na filter zraka



**OPREZ:** Za pjenaste filtera zraka obavezno koristite posebno ulje za filtere goriva. Nemojte koristiti druge vrste ulja.



**UPOZORENJE:** Spriječite kontakt ulja s vašim tijelom.

1. Skinite poklopac filtra zraka i izvadite filter zraka. (Sl. 43)
2. Filter zraka stavite u plastičnu vrećicu.
3. Ulijte ulje za filter zraka u plastičnu vrećicu. (Sl. 44)
4. Pritisnite plastičnu vrećicu kako biste omogućili ravnomjeran raspored ulja u filtru.
5. Pritisnite filter zraka u vrećici kako biste istisnuli nepotrebno ulje iz zračnog filtra. Izvadite filter zraka iz vrećice.
6. Ugradite filter zraka.

## Podmazivanje konusnog zupčanika

3/4 konusnog zupčanika mora biti napunjeno mazivom za konusni zupčanik.

(Sl. 45)

## Uklanjanje sigurnosne matice



**OPREZ:** Sigurnosnu maticu zamijenite nakon približno 10 uporaba.

1. Sigurnosnu maticu uklonite u smjeru okretanja rezne opreme. (Sl. 46)

**Napomena:** Sigurnosna matica ima lijevi navoj.

2. Uvjerite se kako je nemoguće ručno okrenuti najlonsku podstavu sigurnosne matice. Najlonska podstava mora osiguravati minimalni otpor od 1,5 Nm (1,1 ft lb).
3. Zategnite sigurnosnu maticu utičnim ključem.

## Naoštavanje rezača trave i noževa za travu

1. Rezače trave i noževe za travu oštrite jednom nazubljenom ravnom turpijom.
2. Sve rubove rezača i noževa za travu naoštrite ravnomjerno kako biste zadržali uravnoteženost. (Sl. 24)

## Tehnički podaci

	jedinica	129R A05328CBHV
<b>Specifikacije motora</b>		
Zapremnina cilindra	cm <sup>3</sup>	27,6
Razmak elektroda	mm	0,5
Obujam spremnika za gorivo	cm <sup>3</sup>	343
Brzina okretaja pri praznom hodu	min <sup>-1</sup>	2800 – 3200
Broj okretaja za maksimalnu snagu	min <sup>-1</sup>	8000
Snaga	kW	0,85
Svjećica		Husqvarna HQT-4
Maksimalna rotacija izlazne osovine	min <sup>-1</sup>	7200
Razdoblje trajnosti emisije	h	125
<b>Podaci o buci i vibracijama</b>		
Ekvivalentna razina vibracija (ahv, eq), opremljenost nožem za travu, lijeva ručica – pogledajte napomenu 1	m/s <sup>2</sup>	8,43
Ekvivalentna razina vibracija (ahv, eq), opremljenost nožem za travu, desna ručica – pogledajte napomenu 1	m/s <sup>2</sup>	8,34
Ekvivalentna razina vibracija (ahv, eq), opremljenost glavom trimera, lijeva ručica – pogledajte napomenu 1	m/s <sup>2</sup>	8,43
Ekvivalentna razina vibracija (ahv, eq), opremljenost glavom trimera, desna ručica – pogledajte napomenu 1	m/s <sup>2</sup>	8,56
Razina jačine zvuka, zajamčena (L <sub>WA</sub> ) – pogledajte napomenu 2	dB (A)	114
Razina jačine zvuka, izmjerena – pogledajte napomenu 2	dB (A)	106
Razina pritiska zvuka na uhu korisnika, s nožem za travu – pogledajte napomenu 3	dB (A)	94
Razina pritiska zvuka na uhu korisnika, s glavom trimera – pogledajte napomenu 3	dB (A)	95
<b>Dimenzije proizvoda</b>		
Težina (bez rezne opreme)	kg	5,98

**Napomena 1:** Podaci o razini vibracije pokazuju tipičnu statističku disperziju (standardnu devijaciju) od 1 m/s<sup>2</sup>.

**Napomena 2:** Emisije buke u okoliš izmjerene kao jačina zvuka (L<sub>WA</sub>) u skladu s Direktivom EZ 2000/14/EC. Navedena razina jakosti zvuka izmjerena je originalnim reznim nastavkom koji daje najveću razinu. Razlika između zajamčene i izmjerene razine buke jest da zajamčena razina uključuje i raspršenje rezultata mjerenja i varijacije između različitih uređaja istog modela u skladu s Direktivom 2000/14/EZ.

**Napomena 3:** Navedeni podaci za ekvivalentnu razinu pritiska zvuka za stroj uključuju tipično statističko raspršenje (standardno odstupanje) od 1 dB (A).

---

## Dodatna oprema

---

129R		
Odobrena dodatna oprema	Vrsta	Štitnik reznog nastavka
Osovina s navojem (M10L)		
Glava trimera	T25 (Ø 2,0 – 2,4 mm)	580 44 66-06
	R25 (Ø 2,0 – 2,4 mm)	
Nož za travu	Trava 255-4 (Ø 250)	580 44 66-06

# Izjava o sukladnosti

## EU izjava o sukladnosti

Mi, Husqvarna AB, SE561 82 Huskvarna, Švedska, tel.:  
+46-36-146500, pod punom odgovornošću izjavljujemo  
da proizvod:

<b>Opis</b>	<b>Benzinski trimer za travu / čistač šikare</b>
<b>Marka</b>	Husqvarna
<b>Platforma / Vrsta / Model</b>	Platforma A05328CBHV, koja predstavlja model 129R
<b>Identifikacija</b>	Serijski brojevi od 2022 i noviji

u potpunosti su sukladni sljedećim EU direktivama i  
propisima:

<b>Propis</b>	<b>Opis</b>
2006/42/EC	„o strojevima“
2014/30/EU	„o elektromagnetskoj kompatibilnosti“
2000/14/EC	„o vanjskoj buci“
2011/65/EU	„o ograničenju uporabe određenih opasnih tvari“

Primijenjene su sljedeće usklađene norme i/ili tehničke  
specifikacije:

EN ISO 12100:2010, EN ISO 11806-1:2011, CISPR  
12:2007+A1:2009+A1:2009, ISO 14982:2009, EN IEC  
63000:2018

U skladu s Aneksom V, objavljene vrijednosti zvuka  
jesu:

Izmjerena jakost zvuka: 106 dB(A)

Zajamčena razina jakosti zvuka: 115 dB(A)

TUV Rheinland N.A. je proveo dobrovoljno ispitivanje  
za tvrtku Husqvarna AB i izdao AM72140165.01 –  
certifikaciju za usklađenost s EZ Direktivom vijeća  
2006/42/EC za strojeve.

Certifikat je primjenjiv na sve proizvodne lokacije i  
zemlje podrijetla, kako je i navedeno na proizvodu.

Isporučen benzinski trimer za travu / čistač šikare  
odgovara ispitanom primjerku.

U ime tvrtke Husqvarna AB, SE 561 82 Huskvarna,  
ŠVEDSKA, 2022-05-13

Claes Losdal, Menadžer odjela za istraživanje i razvoj,  
Husqvarna AB

Osoba odgovorna za tehničku dokumentaciju



---

# TARTALOMJEGYZÉK

---

Bevezető.....	157	Műszaki adatok.....	166
Biztonság.....	158	Tartozékok.....	167
Összeszerelés.....	162	Megfelelőségi nyilatkozat.....	168
Üzemeltetés.....	163	Melléklet .....	357
Karbantartás.....	165		

---

## Bevezető

---

### Kezelői kézikönyv

A kezelői kézikönyv eredeti nyelve angol. A más nyelvű kezelői kézikönyvek az angol változat fordításai.

### Áttekintés

(ábra 1)

1. Damilfej
  2. Zsírbetöltő sapka
  3. Szóghajtás
  4. A vágófelszerelés védőburkolata
  5. Nyél
  6. Gázadagoló
  7. Leállítókapcsoló
  8. Gázadagoló retesze
  9. Fogantyú
  10. Hámbilincs
  11. Gyertyapipa, gyújtógyertya
  12. Indítószervezet háza
  13. Berántókötél markolata
  14. Üzemanyagtartály
  15. Légszűrő fedél
  16. Üzemanyagpumpa
  17. Hidegindító kar
  18. Fogantyú beállítás
  19. Gázvezeték
  20. Gyors üresjárat gomb
  21. Kezelési kézikönyv
  22. Kés
  23. Hajtótárcsa
  24. Szállításnál használt védőburkolat
- (ábra 5) Használjon jóváhagyott védőkesztyűt.
- (ábra 6) Használjon védőlábballit.
- (ábra 7) A termék tárgyakat repíthet szét, amelyek szemsérülést okozhatnak.
- (ábra 8) A termék tárgyakat repíthet szét, amelyek szemsérülést okozhatnak.
- (ábra 9) A kimenőtengely max. fordulatszám.
- (ábra 10) Biztonságos távolság
- (ábra 11) Ügyeljen a kés esetleges visszarúgására.
- (ábra 12) Ha hosszú haja van, úgy kösse fel, hogy az ne érjen le a válláig.
- (ábra 13) A nyílak a fogantyú véghelyezeteit mutatják.
- (ábra 14) Az EU és az Egyesült Királyság irányelveinek és jogszabályainak, valamint New South Wales „Környezetben történő munkavégzés szabályozása (zajszabályozás), 2017” irányelvének megfelelő környezeti zajkibocsátási címke. A termék garantált hangteljesítményszintjére vonatkozó adatok megtalálhatók az alábbi részen: *Műszaki adatok 166. oldalon* és a címkén.

### A terméken található jelzések

- (ábra 2) FIGYELMEZTETÉS: A gondatlan vagy helytelen használat a kezelő vagy mások sérülését vagy halálát okozhatja.
- (ábra 3) Olvassa el a kézikönyvet.
- (ábra 4) Használjon védősisakot minden olyan helyen, ahol tárgyak hullhatnak
- (ábra 15) Ez a termék megfelel a vonatkozó EK-irányelveknek.

(ábra 16) A termék megfelel a vonatkozó egyesült királyságbeli irányelveknek.

**Megjegyzés:** A terméken szereplő többi jelölés/címke a további piacok specifikus vizsgáztatási követelményeire vonatkozik.

## Euro V. kibocsátási norma



**FIGYELMEZTETÉS:** A motor módosítása érvényteleníti a termékre vonatkozó európai uniós típusjóvá hagyást.

## Termékszavatosság

A termékszavatosságra vonatkozó jogszabályok értelmében nem vagyunk felelősek a termékeink által okozott károkért az alábbi esetekben:

- a termék javítását helytelenül végezték;
- a termék javítása nem a gyártótól származó vagy általa jóváhagyott alkatrészekkel történt;
- a terméket nem a gyártótól származó vagy általa jóváhagyott kiegészítővel szerelték fel;
- a termék javítását nem hivatalos szakszerviz vagy jóváhagyott egyéb szerviz végezte.

## Biztonság

### Biztonsági fogalom meghatározások

Az alábbi fogalom meghatározások az egyes figyelmeztetésekhez tartozó, lehetséges veszélyek súlyosságát határozzák meg.



**FIGYELMEZTETÉS:** Személyi sérülés veszélye.



**VIGYÁZAT:** A termék károsodásának veszélye.

**Megjegyzés:** Ezek az információk a termék használatát könnyítik meg.

### Általános biztonsági utasítások



**FIGYELMEZTETÉS:** A termék használata előtt olvassa el az alábbi figyelmeztetéseket.

- Használja a terméket megfelelően. A nem megfelelő használat súlyos, akár halálos sérüléssel is járhat. A terméket csak a kézikönyvben ismertetett feladatokra használja. Ne használja a terméket egyéb feladatokra.
- Tartsa be a kézikönyvben olvasható utasításokat. Vegye figyelembe a biztonsági jelzéseket és tartsa be a biztonsági utasításokat. Ha a kezelő nem az utasítások és a szimbólumok szerint jár el, anyagi kár, személyi sérülés, akár halál is bekövetkezhet.
- Őrizze meg a kézikönyvet. Használja az utasítást a termék összeszereléséhez, működtetéséhez és a megfelelő üzemállapot fenntartásához. Használja az utasítást a kiegészítők és tartozékok megfelelő felszereléséhez. Csak jóváhagyott kiegészítőt és tartozékot használjon.
- Ne használjon sérült terméket. Tartsa be a karbantartási ütemtervet. Csak olyan karbantartási

munkát végezzen, amire a kézikönyvben utasítást talál. Az összes többi karbantartási munkát bizza a hivatalos szakszervizre.

- A kézikönyv nem tartalmazhatja minden olyan helyzet leírását, ami a termék használata során előfordulhat. Legyen körültekintő és hagyatkozzon a józan eszére. Ne működtesse a terméket és ne végezzen rajta karbantartást, ha nem biztos a dolgában. Kérjen tájékoztatást a termék szakértőjétől, a forgalmazótól, szervizműhelytől vagy a hivatalos márkaszerviztől.
- Húzza le a gyertyapipát, mielőtt a termék összerendezésébe kezd, elteszi vagy karbantartásba kezd.
- Ne használja a terméket, ha megváltozott az eredeti specifikációja. Ne cseréljen a terméken alkatrészt a gyártó jóváhagyása nélkül. Kizárólag a gyártó által jóváhagyott alkatrészeket használja. A nem megfelelő karbantartás súlyos, akár végzetes sérüléssel is járhat.
- Ne lélegezze be a motorból kiáramló füstöt. A motor kipufogógázainak hosszas belégzése káros lehet az egészségre.
- Ne indítsa be az egységet zárt helyiségben vagy gyúlékony anyagok közelében. A kipufogógázok forróak, és lehet bennük szikra, mely tüzet okozhat. A nem engedendő mértékű légáramlás fulladás vagy szén-monoxid miatt egészségkárosodást, akár halált is okozhat.
- A termék használatakor a motor elektromágneses mezőt hoz létre. Az elektromágneses mező károsíthatja az orvosi implantátumokat. A termék használata előtt kérje ki orvosa vagy orvosi implantátuma gyártójának tanácsát.
- A terméket gyermekek nem használhatják. Ne engedélyezze a termék használatát olyan személy számára, aki nem ismeri a használati utasítás tartalmát.
- Csökkent fizikai vagy szellemi képességekkel rendelkező személy csak felügyelet mellett használhatja a terméket. Egy felelős felnőttnek mindig jelen kell lennie.

- A terméket zárja el olyan helyre, ahol gyermek vagy jogosulatlan személy nem férhet hozzá.
- A termék tárgyakat repíthet szét, és ezzel sérülést okozhat. Tartsa be a biztonsági előírásokat, hogy csökkenthető legyen a súlyos, akár halálos sérülések kockázata.
- Ne hagyja magára a járó motorú terméket.
- Az esetleges balesetekért a termék kezelője a felelős.
- A termék használatának megkezdése előtt ellenőrizze az alkatrészek épségét.
- A termék használatának megkezdése előtt gondoskodjon arról, hogy minimum 15 m (50 láb) távolságra kerüljön más személyektől, illetve állatoktól. Tudassa a közelben levő személyekkel, hogy használni fogja a terméket.
- Tartsa be az állami vagy helyi törvényeket. Egyes feltételek mellett ezek tilthatják vagy korlátozhatják a termék használatát.
- Ne használja a terméket, ha fáradt, illetve alkohol, kábítószer vagy gyógyszer hatása alatt áll. Ezek befolyásolhatják a látását, éberségét, koordinációját vagy ítéliképességét.

## Biztonsági utasítások az üzemeltetéshez

- A használata előtt gondoskodjon arról, hogy a termék legyen teljesen összeszerelve.
- Vigye legalább 3 m (10 láb) távolságra a terméket a tankolás helyétől, mielőtt beindítaná. Fektesse a terméket vízszintes felületre. Gondoskodjon arról, hogy a vágófelszerelés se a talajhoz, se egyéb tárgyakhoz ne érjen hozzá.
- A termék tárgyakat repíthet szét, amelyek szemsérülést okozhatnak. A termék használatakor viseljen jóváhagyott védőszemüveget.
- Legyen körültekintő, a termék használata közben az Ön tudta nélkül gyerekek jöhetnek a közelébe.
- Ne működtesse a terméket, ha a munkaterületen más is tartózkodik. Állítsa le a terméket, ha valaki belép a munkaterületre.
- Legyen körültekintő, hogy ne veszítse el uralmát a termék felett.
- Ne használja a terméket, ha baleset esetén nincs, aki segítsen. Mindig tudassa másokkal, hogy használni fogja a terméket, mielőtt dolgozni kezd vele.
- Csak akkor forduljon meg a termékkel, ha meggyőződött arról, hogy sem ember, sem állat nincs a biztonsági területen belül.
- Munkakezdés előtt távolítson el minden nem kívánatos anyagot a munkaterületről. Ha a vágófelszerelés nekiütközik valaminek, az elrepülve személyi sérülést vagy anyagi kárt okozhat. A nem kívánatos anyag rátekeredhet a vágófelszerelésre és kárt okozhat.
- Ne használja a terméket rossz időjárás esetén (köd, eső, erős szél, villámcsapás kockázata vagy egyéb

kedvezőtlen időjárási viszonyok). Rossz időjárás esetén veszélyes feltételek alakulhatnak ki (például csúszós talajfelület).

- Ügyeljen arra, hogy szabadon mozoghasson, és dolgozzon stabil testhelyzetben.

(ábra 17)

- Ügyeljen arra, hogy ne eshessen el a termék használatakor. Ne görnyedve, meghajolva használja a terméket.
- Tartsa mindig mindkét kezével a terméket. A terméket tartsa teste jobb oldalán.

(ábra 18)

- Használat közben a vágófelszerelés legyen a derékszint alatt.
- Ha a hidegindító karja motorindításkor hidegindítás helyzetben van, a vágófelszerelés forogni kezd.
- Ne érjen a szöghajtáshoz, miután leállt a motor. A szöghajtás a használat során felforrósodik. A forró felületek sérülést okozhatnak.
- Állítsa le a motort, mielőtt szállítani kezdi a terméket.
- Ne tegye le a terméket járó motorral.
- Mielőtt a terméken lévő, nem kívánatos anyagok eltávolításába kezd, állítsa le a motort és várja meg, amíg a vágófelszerelés leáll. Várja meg, hogy a vágófelszerelés leálljon, mielőtt Ön vagy a segítségével eltávolítja a levágtott anyagot.

## Személyi védőfelszerelés



**FIGYELMEZTETÉS:** A termék használata előtt olvassa el az alábbi figyelmeztetéseket.

- Amikor a terméket használja, mindig viseljen megfelelő személyi védőfelszerelést. A személyi védőfelszerelés nem szünteti meg a személyi sérülés kockázatát. A személyi védőfelszerelés egy esetleges baleset esetén mérsékli a sérülés mértékét.
- A termék használatakor viseljen jóváhagyott védőszemüveget.
- Ne meztláb vagy nyitott cipőben működtesse a terméket. Mindig viseljen erős, csúszásmentes bakancsot.
- Viseljen vastag, hosszú szárú nadrágot.
- Szükség esetén használjon jóváhagyott védőkesztyűt.
- Vegyen fel védősisakot, ha fennáll az esélye, hogy valami a fejére eshet.
- A termék használatakor viseljen jóváhagyott fülvédőt. A zajnak való tartós kitettség halláskárosodást okozhat.
- Legyen a közelben elsősegély-készlet.

## Biztonsági eszközök a terméken

- Feltétlenül végezzen rendszeres karbantartást a terméken.

- A termék élettartama így növelhető,
- a balesetveszély pedig csökken.

Vizsgáltsa át rendszeresen a terméket márkakereskedésben vagy szakszervizben, ahol elvégzik a szükséges beállításokat, javításokat.

- Ne használja a terméket sérült biztonsági eszközökkel. Ha a termék megsérült, forduljon vele hivatalos szakszervizhez.

## Gázadagoló retesze

A gázadagoló retesze a gázadagoló kart rögzíti véletlen használat ellen.

(ábra 19)

A gázadagoló (B) kioldásához nyomja meg a gázadagoló reteszt (A). Amikor elengedi a fogantyút, a gázadagoló retesze és a gázadagoló is visszatér alaphelyzetbe.

1. Ellenőrizze, hogy amikor elengedi a gázadagoló reteszt (A) a gázadagoló (B) alapjáratú helyzetben rögzül.
2. Nyomja le a gázadagoló reteszt (A) és győződjön meg arról, hogy az visszatér az eredeti helyzetébe, miután felengedi.
3. Nyomja le a gázadagoló (B) és győződjön meg arról, hogy az visszatér az eredeti helyzetébe, miután elengedi.

Indítsa be a motort és adjon teljes gázt. Engedje el a gázadagoló és ellenőrizze, hogy a vágófelszerelés leáll. Ha a vágófelszerelés a gázadagoló alapjáratú helyzetében is forog, vizsgálja meg a karburátoron az alapjárat-beállító csavar helyzetét.

## Leállítókapcsoló

Indítsa be a motort. Győződjön meg arról, hogy a motor leáll, amikor a leállítókapcsolót STOP helyzetbe állítja.

(ábra 20)

## A vágófelszerelés védőburkolata

A vágófelszerelés védőburkolata megakadályozza, hogy az elszabadult tárgyak elérjék a kezelőt.

(ábra 21)

Vizsgálja meg a vágófelszerelés védőburkolatának épségét, és cserélje ki, ha megsérült.

A vágófelszereléshez csak a jóváhagyott védőburkolatot használjon.

## Háromot leoldó funkció



**FIGYELMEZTETÉS:** Ne használja a háromot, ha a leoldó funkció hibás. A termék beállításakor ellenőrizze a háromot leoldó funkció megfelelő működését.

- A háromot leoldó funkció fogantyúja a termék elejénél található.

(ábra 22)

- A hám hevedereinek mindig a megfelelő helyzetben kell maradniuk.
- Vészhelyzetben a háromot leoldó funkció segít biztonságosan leoldani a terméket.

## Kipufogódob

- Ne indítsa be a motort, ha a kipufogódob megsérült. A hibás kipufogódob növeli a zajszintet és a tűzveszélyt. Legyen a közelben tüzoltó készülék.
- Ellenőrizze rendszeresen a kipufogódob rögzítettségét.
- Ne érjen a motorhoz vagy a kipufogódobhoz, ha jár a motor. Ne érjen a motorhoz vagy a kipufogódobhoz még egy darabig, miután leállította a motort. A forró felületek sérülést okozhatnak.
- A forró kipufogódob tüzet okozhat. Legyen óvatos, ha a terméket gyúlékony folyadékok vagy gázok közelében használja.
- Ne érjen a kipufogódob alkatrészeihez, ha a kipufogódob megsérült. Az alkatrészek rákkeltő vegyi anyagokat tartalmazhatnak.

## Önbiztosító anya

Az önbiztosító anya a vágófelszerelés egyes típusainak rögzítésére szolgál.

(ábra 23)

Az önbiztosító anyát a felszerelések a vágófelszerelés forgásirányával ellenkező irányba forgatva húzza meg.

## Vágófelszerelés



**FIGYELMEZTETÉS:** A termék használata előtt olvassa el az alábbi figyelmeztetéseket.

- Végezzen rendszeres karbantartást. Vizsgáltsa át rendszeresen a vágófelszerelést szakszervizben, ahol elvégzik a szükséges beállításokat, javításokat.
  - A vágófelszerelés teljesítménye és az
  - élettartama ezáltal egyaránt megnő,
  - a balesetveszély pedig csökken.
- Csak jóváhagyott védőburkolatot használjon a vágófelszereléshez. Lásd: *Tartozékok167. oldalon*.
- Ne használjon sérült vágófelszerelést!

## Fűvágó damilfej

- A rezgés csökkentése érdekében a fűvágó damilt egyenletesen, ne túl szorosan csévélje fel a dobra.
- Csak jóváhagyott damilfejet és damilt használjon. Lásd: *Tartozékok167. oldalon*.
- Használjon megfelelő hosszúságú fűvágó damilt. A hosszú fűhöz való damil nagyobb teljesítményt igényel a motortól, mint a rövid fűhöz való.
- A vágófelszerelés védőburkolatán lévő késnek épnek kell lennie.

- Áztassa vízben a fűvágó damilt 2 napig, mielőtt felszereli a termékre. Ezzel megnöveli a fűvágó damil élettartamát.
- A helyes zsinóradozódáshoz és megfelelő zsinórátmérő kiválasztásához lásd a vágófelszerelés előírásait.

## Fűpengék és fűvágó kések

- Használja a terméket jóváhagyott fűpengével. A fűpengét csak az összes szükséges alkatrész megfelelő felszerelése után használja. Ellenőrizze a megfelelő felszerelést és azt, hogy a megfelelő alkatrészeket használja. A nem megfelelő felszerelés miatt a kés lerepülhet, ami súlyos sérülést okozhat a kezelőnek és a körülötte tartózkodó személyeknek.
- A kés kezelésekor és karbantartásakor viseljen védőkesztyűt.
- Viseljen védőkesztyűt, ha a terméket fűpengével használja.
- A fűvágó kés és a fű vágófeje durvább típusú fű eltávolítására való.
- A fűvágó kés sérülést okozhat, ha a motor leállítása vagy a gázadagoló elengedése után tovább pörög. Karbantartás előtt feltétlenül ellenőrizze, hogy a fűvágó kés teljesen leállt.
- Mielőtt munkát végezne a vágófelszerelésen, állítsa le a motort. Győződjön meg róla, hogy a vágófelszerelés teljesen leállt. Vegye le a vezetékét a gyújtógyertyáról.
- Csak jóváhagyott vágófelszerelést vagy megfelelően élezett kést használjon.
- A penge vágófogai mindig legyenek megfelelően élezve.

(ábra 24)

- Ne használjon sérült vágófelszerelést.
- Legyen a szállítási védőelem a fűpengén, ha a terméket szállítja vagy tárolja.

## A kés visszarúgása

- A kés visszarúgása a termék hirtelen elmozdulása oldalra, előre vagy hátrafelé. A penge visszarúgása akkor jelentkezik, ha a fűvágó kés vagy a fűrészpenge olyan tárgynak ütközik, amit nem tud elvágni. A kés visszarúgása gyakrabban következik be olyan területen, ahol a vágandó anyagot nem lehet jól látni.
- A kés visszarúgása esetén előfordulhat, hogy a termék vagy a kezelője kibillen a helyzetéből. Az elmozduló kés közeli személyeket is elérhet, így fennáll a sérülés kockázata.
- Ha a kés elgörbült, megrepedt vagy más módon megsérült, ki kell cserélni.
- Használjon éles kést A visszarúgás esélye megnő, ha a kés nem éles.

## Üzemanyaggal kapcsolatos biztonság

- Ne indítsa be a terméket, ha üzemanyag vagy motorolaj került rá. Távolítsa el a nem kívánt üzemanyagot/motorolajat és hagyja megszáradni a terméket. Távolítsa el a nem kívánt üzemanyagot a termékről.
- Ha a kiömlött üzemanyag a ruhájára csöppent, öltözzön át azonnal.
- Ügyeljen arra, hogy ne kerüljön üzemanyag a testére, mert az sérülést okozhat. Ha üzemanyag került a testére, távolítsa el szappannal és vízzel.
- Ne indítsa be a motort, ha olaj vagy üzemanyag került a termékre vagy Önre.
- Ne indítsa be a motort, ha szivárog a motor. Vizsgálja meg rendszeresen a motort szivárgás szempontjából.
- Bánjon óvatosan az üzemanyaggal. Az üzemanyag gyúlékony, a gőzei robbanásveszélyesek, ezért súlyos, akár végzetes sérülést is okozhat.
- Ne lélegezze be az üzemanyag gőzeit, egészségkárosodást okozhatnak. Gondoskodjon megfelelő légáramlásról.
- Az üzemanyag vagy a motor közelében ne dohányozzon.
- Az üzemanyag vagy a motor közelébe ne tegyen forró tárgyakat.
- Ne tankoljon járó motornál.
- Várja meg a tankolással, amíg lehűl a motor.
- Tankolás előtt nyissa meg lassan a tanksapkát, engedje ki óvatosan a nyomást.
- Ne beltérben tankoljon. A nem elegendő mértékű légáramlás fulladás vagy szén-monoxid miatt egészségkárosodást, akár halált is okozhat.
- Körültekintően húzza meg a tanksapkát, különben tűz keletkezhet.
- Vigye legalább 3 m (10 láb) távolságra a terméket a tankolás helyétől, mielőtt beindítaná.
- Ne töltsen túl üzemanyaggal a terméket.
- Ügyeljen arra, hogy ne forduljon elő szivárgás, amikor a terméket vagy az üzemanyagtartályt mozgatja.
- Ne vigye olyan helyre a terméket vagy az üzemanyagtartályt, ahol nyílt láng, szikra vagy őrláng található. Győződjön meg arról, hogy a tárolás helyén nem található nyílt láng.
- Csak jóváhagyott tartályt használjon az üzemanyag szállítására vagy tárolására.
- Hosszú távú tárolás előtt ürítse ki az üzemanyagot a termékből. A lefejtett üzemanyag elhelyezésekor járjon el a hatályos helyi előírások szerint.
- Hosszú távú tárolás előtt tisztítsa meg a terméket.
- Húzza le a gyertyapipát, mielőtt a terméket elteszi, hogy a motor ne indulhasson be véletlenül.

## Biztonsági utasítások a karbantartáshoz

- Ha az alapjáratot nem lehet úgy beállítani, hogy a vágófelszerelés ne forogjon, forduljon

szakszervizhez. Ne használja a terméket addig, amíg az nincs helyesen beállítva, illetve megjavítva.

## Összeszerelés



**FIGYELMEZTETÉS:** Olvassa el a biztonságról szóló fejezetet, mielőtt összeszerelné a terméket.

### A fogantyúrúd felszerelése

1. Távolítsa el a gázadagoló fogantyúja mögötti csavart.
2. Helyezze át a gázadagoló fogantyúját a fogantyúrúd jobb oldalára. (ábra 25)
3. Igazítsa össze a fogantyúrúdban lévő csavarfuratot a gázadagoló fogantyújában lévő csavarfurattal.
4. Tolja át a csavart a furatokon. Húzza meg a csavart.
5. Szerelje fel a rögzítőelemeket a nyélen található nyílak közötti részre. Húzza meg a csavarokat. (ábra 25)

### A hámbilincs felszerelése

1. Tegye fel a hámbilincs felső részét a nyélre.

**Megjegyzés:** A hámbilincs felső és alsó részét a nyélen található nyíl fölött kell elhelyezni.

2. Illessze be a gázbovdent a hámbilincs alsó részén kialakított horonyba. Helyezze el a hámbilincs alsó részét a bovdennel a horonyában a nyél alatt.
3. Igazítsa össze a hámbilincs felső és alsó részének csavarfuratait.
4. Helyezze be a két csavart a csavarfuratokba.
5. Húzza meg a csavarokat a hámbilincs rögzítéséhez.

### A heveder beállítása



**FIGYELMEZTETÉS:** A termék mindig legyen megfelelően a hevederhez rögzítve. Ne használjon hibás hevedert.

1. Vegye fel a hevedert.
2. Csatlakoztassa a terméket a hevederhez.
3. Állítsa be a hámat úgy, hogy az a legkényelmesebb munkahelyzetet nyújtsa.
4. Állítsa be az oldalsó szíjakat úgy, hogy a termék mindkét vállára egyenlő mértékben nehezedjen. (ábra 26)
5. Állítsa be úgy a hevedert, hogy a vágófelszerelés párhuzamos legyen a talajjal.

6. A vágófelszerelés enyhén érintse a talajt. Állítsa be a hámbilincs helyzetét a termék megfelelő kiegyensúlyozásához.

**Megjegyzés:** Fűvágó kés használata esetén a terméket körülbelül 10 cm-rel a talaj fölött kell kiegyensúlyozni.

### A pengevédő, a fűvágó kés és a fű vágófej összeszerelése



**VIGYÁZAT:** A késekhez csak a jóváhagyott védőburkolatot használja. Lásd *Tartozékok167. oldalon*.

1. Szerelje fel a pengevédőt/vágófelszerelés-védőt (A) a nyélre, és rögzítse a csavarral. (ábra 27)
2. Szerelje fel a hajtótárcsát (B) a kimenőtengelyre.
3. Forgassa a kimenőtengelyt addig, amíg a hajtótárcsában lévő lyukak egyike egy vonalba nem kerül a hajtóműházon lévő megfelelő lyukkal.
4. Helyezze be az imbuszkulcsot (C) a nyílásba a tengely rögzítéséhez.
5. Helyezze rá a kimenőtengelyre a pengét (D), a támasztócsészét (E) és a támkarimát (F).
6. Szerelje fel az anyát (G). Húzza meg az anyát 35–50 Nm nyomatékkal. Tartsa a szerszám nyelét a lehető legközelebb a pengevédőhöz. Az anya meghúzásához fordítsa a kulcsot a tengely forgásirányával ellentétes irányba.

**Megjegyzés:** Balmenet.

### A kések és szegélynyíró fejek felszerelése



**FIGYELMEZTETÉS:** A késekhez csak a jóváhagyott védőburkolatot használja. Lásd *Tartozékok167. oldalon*. A hibás védőburkolat sérülést okozhat.



**FIGYELMEZTETÉS:** Ha a terméket fűvágó késsel használja, először szerelje fel a megfelelő fogantyúrúdat, a pengevédőt és a hámat.



**FIGYELMEZTETÉS:** Ha a késeket nem megfelelően szereli fel, azok személyi sérülést okozhatnak.

1. Ügyeljen rá, hogy a meghajtótárcsa/támkarima megemelt része helyesen illeszkedjen a kések középponti nyílásába.
2. Szerelje fel a késeket. (ábra 28)

## A vágófelszerelés felszerelése

### A vágófelszerelés védőburkolatának és a damilfejnek a felszerelése (egyenes nyél)

1. Rögzítse a vágófelszerelés burkolatát (A) a nyélen a csavar (L) segítségével.

2. Szerelje fel a hajtótárcsát (B) a kimenőtengelyre.
3. Forgassa a kimenőtengelyt addig, amíg a hajtótárcsában lévő furatok egyike egy vonalba nem kerül a hajtóműházban lévő megfelelő furattal.
4. Dugjon be egy kis csavarhúzó (C) a furatba a tengely rögzítéséhez. (ábra 29)
5. Csavarja rá a damilfejet (H) a tengelyre az óramutató járásával ellentétes irányba forgatva. (Balmenet.) (ábra 30)

## Üzemeltetés



**FIGYELMEZTETÉS:** Olvassa el és értelmezze a biztonságról szóló fejezetet, mielőtt használni kezdené a terméket.

## Üzemanyag

### Az üzemanyag használata



**VIGYÁZAT:** A termékben kétütemű motor működik. Használjon üzemanyagként benzint és kétütemű motorolaj keverékét. Ügyeljen a megfelelő keverési arányra. A benzint és az olaj nem megfelelő aránya károsíthatja a motort.

### Kétütemű motorolaj

- Csak kiváló minőségű kétütemű motorolajat használjon. Csak léghűtéses motorba való motorolajat használjon.
- Ne használjon másféle olajat.
- A keverési arány 50:1-hez (2%).

Benzin	Olaj
1 amerikai gallon	77 ml (2,6 oz)
1 angol gallon	95 ml (3,2 oz)
5 l	100 ml (3,4 oz)

### Benzin



**VIGYÁZAT:** Ne használjon 90 RON (87 AKI) oktánszámúnál gyengébb benzint. Ezzel kárt tehet a termékben.



**VIGYÁZAT:** Ne használjon olyan benzint, ami több mint 10% etanol tartalmaz (E10). Ezzel kárt tehet a termékben.



**VIGYÁZAT:** Ne használjon olmozott benzint. Ezzel kárt tehet a termékben.

- Használjon friss, minimum 90 RON (87 AKI) oktánszámú és 10%-nál kevesebb etanol (E10) tartalmazó, olmozatlan benzint.
- Használjon magasabb oktánszámú benzint, ha gyakran használja a terméket folyamatosan magas fordulatszámon.
- Mindig jó minőségű olmozatlan benzint és olaj keverékét használja.

### Keverék üzemanyag előállítás

**Megjegyzés:** A benzint és az olajat mindig tiszta tartályban keverje.

**Megjegyzés:** Egyszerre ne keverjen be több üzemanyagot, mint amit 30 nap alatt elhasznál.

1. Töltse be a benzint fele mennyiségét.
2. Töltse be a teljes olajmennyiséget.
3. Rázza össze az üzemanyag-keveréket, hogy az alkotóelemek összekeveredjenek.
4. Töltse be a maradék benzint.
5. Rázza össze az üzemanyag-keveréket, hogy az alkotóelemek összekeveredjenek.
6. Töltse fel az üzemanyagtartályt.

### Tankolás

- Mindig túlsordulás-védelemmel ellátott üzemanyagtartályt használjon.
- Ha maradt a tartályban, távolítsa el a nem kívánt üzemanyagot és zárítsa ki a tartályt.

- A tanksapka körüli területet tisztítsa le.
- Rázza össze maga előtt az üzemanyagtartályt, és tankolja meg a gépet az üzemanyag-keverékkel.

## Indítás és leállítás

### Beindítás előtti átvizsgálás

1. Vizsgálja át a terméket hiányzó, sérült, meglazult vagy elhasználódott alkatrészek tekintetében.
2. Ellenőrizze az anyákat és csavarokat.
3. Ellenőrizze a késeket.
4. Ellenőrizze az önbiztosító anyát. Vegye figyelembe, hogy a nem meghúzott önbiztosító anyát elforgatásához minimum 1,5 Nm nyomaték szükséges. Húzza meg az önbiztosító anyát 35–50 Nm nyomatékkal.
5. Ellenőrizze a levegőszűrőt.
6. Ellenőrizze a gázadagoló retesét és a gázadagolót.
7. Ellenőrizze a leállítókapcsolót.
8. Ellenőrizze a terméket, nem szívárog-e belőle az üzemanyag.

### Hideg motor indítása

1. Nyomja meg 10-szer az üzemanyagpumpát. (ábra 31)
2. Húzza fel a szivatókart. (ábra 32)
3. Nyomja a géptestet bal kézzel a talajnak. (ábra 33) Ne lépjen rá a termékre. Húzza ki lassan az indítózsinórt, amíg ellenállást nem érez. majd folytassa erőből a meghúzását.

**Megjegyzés:** Ne húzza a gázadagolót a motor indítása közben.

4. Folytassa az indítózsinór húzását, amíg a motor be nem indul vagy megróbál beindulni. Ha indul a motor vagy próbál indulni, nyomja le a hidegindító kart üzemeles állásba.
5. Ha a motor beindul, nyomja be finoman a gázadagolót, és hagyja járni a motort 60 másodpercig, hogy bemelegedjen. Ha a motor nem indul be, húzza addig az indítózsinór fogantyúját, amíg a motor be nem indul. Ezt követően nyomja be finoman a gázadagolót, és hagyja járni a motort 60 másodpercig, hogy bemelegedjen.



**VIGYÁZAT:** Az indítózsinórt ne húzza ki ütközésig. Az indítózsinór kihúzását követően ne engedje el a zsinór fogantyúját. Engedje vissza lassan az indítózsinórt. Ha nem így tesz, a motor károsodhat.

### Meleg motor indítása

1. Nyomja meg 10-szer az üzemanyagpumpát.

2. Húzza meg az indítófogantyút, amíg a motor be nem indul.

### Leállítás

- A motor leállításához nyomja meg a leállítókapcsolót. (ábra 20)

**Megjegyzés:** A leállítókapcsoló magától visszaáll alap helyzetbe.

### A fűszegélyvágó használata



**VIGYÁZAT:** Minden műveletet követően hagyja visszaállni a motort alapjáratú fordulatszámra. A motort károsíthatja, ha terhelés nélkül hosszan működtetik teljes gázzal.

**Megjegyzés:** Damil pótlásakor tisztítsa meg a damilfej burkolatát, hogy megelőzhető legyenek a rezgések. Vizsgálja meg a damilfej többi alkatrészét, szükség esetén cserélje ki.

### Fűszegély nyírás

1. Tartsa a szegélynyíró fejet közvetlenül a talajszint felett ferdén. Ne nyomja bele a damilt a fűbe. (ábra 34)
2. Csökkentse a fűvágó damil hosszát 10-12 cm-re.
3. Csökkentse a motor fordulatszámát, hogy megóvja a növényeket a károsodástól.
4. Csak 80% gázt adjon, amikor akadályok közelében végez fűnyírást. (ábra 35)

### Fűnyírás

1. A vágódamil a fű nyírásakor legyen párhuzamos a talajjal. (ábra 36)
2. Ne nyomja le a talajra a damilfejet. Ezzel kárt tehet a termékben.
3. A fűnyírást kaszáló mozdulatokkal végezze. Dolgozzon teljes fordulatszámom. (ábra 37)

### Fűritkítás fűvágó késsel

1. Fűvágó kést és fű vágófejet ne használjon fás szárú növényekhez.
2. A magas és erőteljes fű minden típusának ritkítása fűvágó késsel történik.
3. A fűvet oldalirányban ingaszerű mozgással kaszálja, a jobbról balra induló mozdulattal ritkíthat, a balról jobbra induló mozdulattal pedig visszatér kiinduló helyzetbe. A penge a bal oldalával dolgozzon („8 és 12 óra között”).
4. Ha a fűritkítás során a pengét kissé balra dönti, a fű rendbe gyűlik, amely megkönnyíti az összegyűjtést, például a gereblyézésnél.

- Igyekezzen ritmikusan dolgozni. Álljon stabilan, lábait kissé széttéve. A kiindulohelyzetbe visszatérve lépjen előre, majd vesse meg újra lábát a talajon.
- A támasztócsésze finoman érintkezzen a talajjal. A támasztócsésze rendeltetése, hogy ne engedje a pengét a talajnak ütközni.
- Csökkentse a fűnyesedék penge körüli lerakódásának a kockázatát azzal, hogy mindig teljes gázon dolgozik, és elkerüli a korábban levágott nyesedéket visszalendítéskor.
- Mielőtt a levágott anyagot összegyűjti, állítsa le a motort, akassza le a hámat, és tegye le a gépet a talajra.

## Karbantartás



**FIGYELMEZTETÉS:** A termék javítása vagy karbantartása előtt olvassa el és értelmezze a biztonsággal foglalkozó fejezetet.

### Karbantartási ütemterv

Feltétlenül tartsa be a karbantartási ütemtervet. Az intervallumok meghatározásakor a termék napi használatát feltételeztük. Ha nem használja a terméket naponta, az intervallumok eltérőek. Csak azt a karbantartási munkát végezze el, amire a kézikönyvben utasítást talál. A kézikönyvben nem található egyéb karbantartási munkákkal keresse fel a hivatalos szakszervizt.

#### Heti karbantartás

- Tisztítsa meg a külső felületeket.
- Ellenőrizze az alapjárat fordulatszámot.
- Ellenőrizze a szöghajtás kenését.
- Ellenőrizze az önbiztosító anyát.

#### Havi karbantartás

- Ellenőrizze az indítószinórt és a fogantyúját.

#### Éves karbantartás

- Ellenőrizze a gyújtógyertyát.
- Tisztítsa meg a karburátor külső felületeit és a környezetét.
- Tisztítsa ki a hűtőrendszert.
- Ellenőrizze az szikrafogó hálót.
- Ellenőrizze az üzemyanyag-szűrőt.
- Ellenőrizze az üzemyanyag-vezeték épségét.
- Ellenőrizze az összes kábelt és csatlakozót.

#### 50 üzemórás karbantartás

- Javíttassa meg vagy cseréltesse ki hivatalos szakszervizben a hangtompítót.

### Az alapjárat fordulatszám beállítása

- Az alapjárat fordulatszám beállítása előtt gondoskodjon arról, hogy tiszta legyen a levegőszűrő és fel legyen szerelve a légszűrő fedél.
- Az alapjárat fordulatszám beállításához használja az alapjárat fordulatszám beállító T csavart (ami „T” jelzéssel rendelkezik).

- Az alapjárat fordulatszám akkor van helyesen beállítva, ha a motor minden helyzetben egyenletesen jár. Az alapjárat fordulatszámának alacsonyabbnak kell lennie a vágófelszerelés forgásához szükséges fordulatszámnál.
- Csavarja először a T csavart az óramutató járásával megegyező irányba addig, amíg a vágófelszerelés forogni nem kezd. (ábra 38)
  - Csavarja a T csavart az óramutató járásával ellenkező irányba addig, amíg a vágófelszerelés forgása le nem áll.

### A szikrafogó háló karbantartása

A szikrafogó háló tisztítását végezze drótkéffel. (ábra 39)

### A hűtőrendszer kitisztítása

Tisztítsa meg a hűtőrendszer alkatrészeit ecsettel. (ábra 40)

A hűtőrendszer az indítószerkezeten található levegőbeömlő nyílást (A) és a hengeren lévő hűtőbordákat (B) foglalja magában.

### A gyújtógyertya ellenőrzése.



**VIGYÁZAT:** Használjon ajánlott típusú gyújtógyertyát. Az új gyertya egyezzen meg a gyártó által biztosított alkatrésszel. A nem megfelelő gyújtógyertya károsíthatja a terméket. Ellenőrizze, hogy a gyújtógyertyának van-e zavarászűrője. További tájékoztatásért forduljon az illetékes szakszervizhez.

- Ellenőrizze a gyújtógyertyát, ha:
  - a motor gyenge;
  - nehézkés az indítás;
  - egyenetlen a motor alapjárata.
- Ha a motor nehezen indul vagy gyakran leáll, ellenőrizze a gyújtógyertyát, nincs-e rajta szennyeződés. A gyújtógyertya elektródái közötti lerakódások kialakulásának csökkentése érdekében:
  - gondoskodjon az alapjárat fordulatszám megfelelő beállításáról;
  - gondoskodjon a megfelelő üzemyanyag-keverékről;

- c) gondoskodjon a levegőszűrő tisztaságáról.
- Tisztítsa meg a gyújtógyertyát, ha elszennyeződött. Ellenőrizze, hogy megfelelő-e a szikraköz. Lásd: *Műszaki adatok 166. oldalon.* (ábra 41)
  - Szükség esetén cserélje ki a gyújtógyertyát.

## A levegőszűrő karbantartása

### A levegőszűrő megtisztítása

- Távolítsa el a levegőszűrő fedelét és a levegőszűrőt. (ábra 42)
- Meleg szappanos víz segítségével tisztítsa meg a levegőszűrőt. A levegőszűrőt teljesen szárazon szerelje csak vissza.
- Cserélje ki a levegőszűrőt, ha túlságosan elszennyeződött a kitisztításához. Mindig cserélje ki a sérült levegőszűrőt.
- Ha a termék levegőszűrője szivacs, tegyen rá légszűrőolajat. Csak szivacs levegőszűrőre tegyen légszűrőolajat. Filcszűrőre ne tegyen olajat.

### Levegőszűrő kezelése légszűrőolajjal



**VIGYÁZAT:** A szivacs levegőszűrőt csak speciális légszűrőolajjal kezelje. Ne használjon másféle olajat.



**FIGYELMEZTETÉS:** Ügyeljen arra, hogy ne kerüljön Önre az olajból.

- Távolítsa el a levegőszűrő fedelét és a levegőszűrőt. (ábra 43)
- Tegye be a levegőszűrőt egy műanyag tasakba.
- Tegyen légszűrőolajat is a műanyag tasakba. (ábra 44)

- Nyomkodja meg a műanyag tasakot, hogy az olaj egyenletesen átassza a levegőszűrőt.
- Nyomkodja ki a levegőszűrőből a felesleges olajat még a tasakban. Vegye ki a levegőszűrőt a tasakból.
- Szerelje be a levegőszűrőt.

## A szöghajtás zsírása

A szöghajtás legyen 3/4 részig feltöltve szöghajtás-kenőzsírral.

(ábra 45)

## Az önbiztosító anya eltávolítása



**VIGYÁZAT:** Cserélje ki az önbiztosító anyát, ha már nagyjából 10 alkalommal leszerelte.

- Az önbiztosító anyát a leszereléséhez a vágószerkezet forgásirányával azonos irányba forgassa. (ábra 46)

**Megjegyzés:** Az önbiztosító anya balmenetes.

- Ellenőrizze, hogy kézzel nem tudja elforgatni az önbiztosító anyát, amikor a nejlontbetét eléri a meneteket. A nejlontbetétnek minimum 1,5 Nm ellenállást kell tanúsítania.
- Húzza meg az önbiztosító anyát dugókulcs segítségével.

## A fűvágó kések és fű vágófejek élesítése

- A fűvágó kések és fű vágófejek élesítését végezze szimplavágású lapos reszelővel.
- A fűvágó kések és fű vágófejek élesítését egyenlő mértékben végezze, hogy megmaradjon az egyensúlyuk. (ábra 24)

## Műszaki adatok

	mértékegység	129R A05328CBHV
<b>A motor adatai</b>		
Hengerűrtartalom	cm <sup>3</sup>	27,6
Elektródahézag	mm	0,5
Üzemanyagtartály űrtartalma	cm <sup>3</sup>	343
Alapjárat fordulatszám	min <sup>-1</sup>	2800–3200
Maximális teljesítményhez tartozó fordulatszám	min <sup>-1</sup>	8000
Kimeneti teljesítmény	kW	0,85

Gyújtógyertya		Husqvarna HQT-4
Kimenőtengely maximális fordulatszáma	min <sup>-1</sup>	7200
Kibocsátástartóssági időtartam	ó	125
<b>Zaj és vibráció adatok</b>		
Egyenértékű rezgésszint (ahv, eq) fűvágó késsel, bal fogantyú – lásd az 1. megjegyzést	m/s <sup>2</sup>	8,43
Egyenértékű rezgésszint (ahv, eq) fűvágó késsel, jobb fogantyú – lásd az 1. megjegyzést	m/s <sup>2</sup>	8,34
Egyenértékű rezgésszint (ahv, eq) damilfejjel, bal fogantyú – lásd az 1. megjegyzést	m/s <sup>2</sup>	8,43
Egyenértékű rezgésszint (ahv, eq) damilfejjel, jobb fogantyú – lásd az 1. megjegyzést	m/s <sup>2</sup>	8,56
Hangteljesítményszint, garantált (L <sub>WA</sub> ) - lásd a 2. megjegyzést	dB(A)	114
Hangteljesítményszint, mért - lásd a 2. megjegyzést	dB(A)	106
Hangteljesítményszint a kezelő fülénél, fűvágó késsel felszerelve – lásd a 3. megjegyzést	dB(A)	94
Hangteljesítményszint a kezelő fülénél, damilfejjel felszerelve – lásd a 3. megjegyzést	dB(A)	95
<b>Termék méretei</b>		
Tömeg (vágószerkezet nélkül)	kg	5,98
<p><b>1. megjegyzés:</b> Az ekvivalens rezgésszintre vonatkozó jelentési adatok az 1 m/s<sup>2</sup> tipikus statisztikus ingadozásával (szórásával) rendelkeznek.</p> <p><b>2. megjegyzés:</b> A környezetben a 2000/14/EK sz. EK irányelvvel összhangban hangteljesítményként mért zajkibocsátás (L<sub>WA</sub>). A gép jelentésben szereplő hangteljesítményszintjét a legmagasabb szintet produkáló eredeti vágó-felszereléssel mérték. A garantált és a mért hangteljesítmény közötti különbségnek az az oka, hogy a garantált hangteljesítmény tartalmazza a mérési eredményben lévő ingadozást és az azonos modellű gépek közti eltéréseket is a 2000/14/EK jelű irányelv értelmében.</p> <p><b>3. megjegyzés:</b> A gép ekvivalens hangnyomásszintjére vonatkozó jelentési adatok az 1 dB (A) tipikus statisztikus ingadozásával (szórásával) rendelkeznek.</p>		

## Tartozékok

129R		
Eredeti tartozékok	Típus	A vágófelszerelés védőburkolata
Menetes tengely (M10L)		
Damilfej	T25 (Ø 2,0 – 2,4 mm)	580 44 66-06
	R25 (Ø 2,0 – 2,4 mm)	
Fűvágó kés	Grass 255-4 (Ø 250)	580 44 66-06

# Megfelelőségi nyilatkozat

## EU megfelelési nyilatkozat

A Husqvarna AB, SE 561 82 Huskvarna, Sweden (tel.: +46-36-146500), a saját felelősségére kijelenti, hogy a termék:

<b>Leírás</b>	<b>Benzinmotoros fűvágó/bokorvágó</b>
<b>Márka</b>	Husqvarna
<b>Platform / Típus / Modell</b>	A05328CBHV platform, amely az alábbi típust képviseli: 129R
<b>Megjelölés</b>	2022-es és újabb sorozatszámok

teljes mértékben megfelelnek a következő EU-irányelveknek és szabályozásoknak:

<b>Szabályozás</b>	<b>Leírás</b>
2006/42/EK	„gépre vonatkozó”
2014/30/EU	„elektromágneses megfelelésre vonatkozó”
2000/14/EK	„kültéri zajkibocsátásra vonatkozó”
2011/65/EU	„bizonyos veszélyes anyagok alkalmazásának korlátozásával kapcsolatos”

Az alábbi harmonizált szabványok és/vagy műszaki előírások kerültek alkalmazásra:

EN ISO 12100:2010, EN ISO 11806-1:2011, CISPR 12:2007+A1:2009+A1:2009, ISO 14982:2009, EN IEC 63000:2018

Az V. mellékletnek megfelelően a deklarált zajértékek az alábbiak:

Mért hangteljesítmény szint: 106 dB (A)

Garantált hangerőszint: 115 dB (A)

A TUV Rheinland N.A. önkéntes vizsgálatot végzett a Husqvarna AB számára, és az alábbi AM72140165.01 – megfelelési nyilatkozatot bocsátotta ki az Európai Tanács gépekre vonatkozó, 2006/42/EC irányelvére vonatkozóan.

A tanúsítvány a terméken jelzettek szerint minden gyártási helyre és országra érvényes.

A szállított benzinmotoros fűvágó/bokorvágó megfelel a vizsgálaton átesett példának.

A Husqvarna AB képviselőjében, SE 561 82 Huskvarna, SVÉDORSZÁG, 2022-05-13

Claes Losdal, K+F menedzser, Husqvarna AB

A műszaki dokumentációk felelőse



---

## Sommario

---

Introduzione.....	169	Dati tecnici.....	179
Sicurezza.....	170	Accessori.....	180
Montaggio.....	174	Dichiarazione di conformità.....	181
Utilizzo.....	175	Appendice .....	357
Manutenzione.....	177		

---

## Introduzione

---

### Manuale operatore

La lingua iniziale del presente manuale operatore è l'inglese. I manuali operatore in altre lingue sono traduzioni dall'inglese.

### Panoramica

(Fig. 1)

1. Testina portafilo
2. Rifornimento lubrificante
3. Riduttore angolare
4. Protezione del gruppo di taglio
5. Albero
6. Grilletto acceleratore
7. Interruttore di arresto
8. Blocco del grilletto acceleratore
9. Manubrio
10. Morsetto del cinghiaggio
11. Cappuccio della candela, candela
12. Carter avviamento
13. Impugnatura cavo di avviamento
14. Serbatoio del carburante
15. Coperchio del filtro dell'aria
16. Pompa del carburante
17. Comando della valvola dell'aria
18. Regolazione impugnatura
19. Cavo acceleratore
20. Pulsante del regime di minimo veloce
21. Manuale dell'operatore
22. Lama
23. Menabrida
24. Protezione di trasporto

cuffie protettive omologate. Utilizzare protezioni per gli occhi omologate.

(Fig. 5) Utilizzare guanti protettivi omologati.

(Fig. 6) Indossare scarpe/stivali protettivi.

(Fig. 7) Il prodotto può causare l'espulsione di oggetti, che può risultare pericolosa per gli occhi.

(Fig. 8) Il prodotto può causare l'espulsione di oggetti, che può risultare pericolosa per gli occhi.

(Fig. 9) Velocità max dell'albero in uscita.

(Fig. 10) Distanza di sicurezza

(Fig. 11) Prestare la massima attenzione alla spinta della lama.

(Fig. 12) Raccogliere i capelli lunghi sopra alle spalle.

(Fig. 13) Le frecce indicano i limiti consentiti per la posizione dell'impugnatura.

### Simboli riportati sul prodotto

(Fig. 2) **AVVERTENZA:** l'uso improprio del mezzo può provocare lesioni gravi o fatali all'operatore o alle persone circostanti.

(Fig. 3) Leggere il presente manuale.

(Fig. 4) Utilizzare un elmetto protettivo in luoghi in cui gli oggetti potrebbero cadere. Usare

(Fig. 14) Emissioni di rumore nell'ambiente in conformità alle direttive e alle norme UE e UK e alla norma del Nuovo Galles del Sud in materia di protezione dell'ambiente "Protection of the Environment Operations (Noise Control) Regulation 2017". Il livello di potenza sonora garantito del prodotto è specificato in *Dati tecnici alla pagina 179* nonché sull'etichetta.

(Fig. 15) Il prodotto è conforme alle direttive CE vigenti.

(Fig. 16) Il presente prodotto è conforme alle direttive del Regno Unito vigenti.

**Nota:** I restanti simboli/decalcomanie sul prodotto riguardano particolari requisiti necessari per ottenere la certificazione in altre aree commerciali.

## Emissioni Euro V



**AVVERTENZA:** La manomissione del motore rende nulla l'omologazione UE del prodotto.

## Responsabilità del prodotto

Come indicato nelle leggi vigenti in materia di responsabilità obbligatoria sul prodotto, non siamo responsabili per eventuali danni causati dal nostro prodotto se:

- Il prodotto viene riparato in modo errato.
- Il prodotto viene riparato con parti che non provengono o non sono omologate dal produttore.
- Il prodotto contiene un accessorio che non proviene o non è omologato dal produttore.
- Il prodotto non viene riparato presso un centro di assistenza autorizzato o presso un'autorità competente.

## Sicurezza

### Definizioni di sicurezza

Le definizioni riportate di seguito forniscono il livello di gravità per ciascuna delle parole di avvertenza.



**AVVERTENZA:** Lesioni alle persone.



**ATTENZIONE:** Danni al prodotto.

**Nota:** Queste informazioni rendono più semplice l'uso del prodotto.

### Istruzioni di sicurezza generali



**AVVERTENZA:** Leggere le seguenti avvertenze prima di utilizzare il prodotto.

- Utilizzare il prodotto in modo corretto. Un uso improprio può causare lesioni o la morte. Utilizzare il prodotto solo per le attività riportate nel presente manuale. Non utilizzare il prodotto per altre attività.
- Attenersi alle istruzioni contenute nel presente manuale. Rispettare i simboli di sicurezza e le istruzioni di sicurezza. In caso di mancata osservanza delle istruzioni e dei relativi simboli, si potrebbero causare lesioni personali, danni o la morte.
- Non gettare il presente manuale. Utilizzare le istruzioni per assemblare, azionare e mantenere il prodotto in buone condizioni. Utilizzare le istruzioni per installare correttamente attrezzature e accessori. Utilizzare esclusivamente attrezzature e accessori omologati.
- Non utilizzare un prodotto danneggiato. Attenersi al programma di manutenzione. Eseguire solo gli interventi di manutenzione riportati nelle istruzioni di questo manuale. Tutti gli altri interventi di manutenzione devono essere effettuati da un centro di assistenza autorizzato.
- Il presente manuale non include tutte le situazioni che possono verificarsi quando si utilizza il prodotto. Prestare la massima attenzione e usare il buon senso. Non utilizzare il prodotto o eseguire interventi di manutenzione sul prodotto se non si è sicuri. Per ulteriori informazioni parlare con un esperto del prodotto, il vostro rivenditore, l'officina o il centro di assistenza autorizzato.
- Scollegare il cavo della candela prima di assemblare il prodotto, conservarlo in magazzino o eseguire la manutenzione.
- Non utilizzare il prodotto se è stato modificato in qualche modo rispetto alle caratteristiche iniziali. Non sostituire una parte del prodotto senza previa approvazione del produttore. Utilizzare esclusivamente parti approvate dal produttore. Una manutenzione impropria può causare lesioni o la morte.
- Non respirare i fumi provenienti dal motore. L'inalazione prolungata dei fumi di scarico del motore è dannosa per la salute.
- Non avviare il prodotto in ambienti chiusi o vicino a materiale infiammabile. I fumi di scarico sono molto caldi e possono contenere scintille in grado di provocare incendi. Un flusso d'aria insufficiente può causare lesioni o la morte dovute ad asfissia o al monossido di carbonio.
- Quando si utilizza questo prodotto, il motore genera un campo elettromagnetico. Il campo elettromagnetico può danneggiare gli impianti medici. Rivolgersi al medico e al produttore degli impianti medici prima di utilizzare il prodotto.

- Non consentire ai bambini di utilizzare il prodotto. Non permettere a nessuno che non conosca le istruzioni di utilizzare il prodotto.
- Assistere sempre una persona, con capacità fisica o mentale ridotta, quando utilizza il prodotto. È necessaria sempre la supervisione di un adulto responsabile.
- Conservare il prodotto in un'area a cui bambini o persone non autorizzate non possano accedere.
- Il prodotto può espellere oggetti e causare lesioni. Attenersi alle istruzioni di sicurezza per ridurre il rischio di lesioni o morte.
- Non allontanarsi dal prodotto con il motore in funzione.
- L'operatore del prodotto è responsabile in caso di incidente.
- Verificare che i componenti non siano danneggiati prima di utilizzare il prodotto.
- Tenersi a una distanza di almeno 15 m (50 piedi) da persone o animali prima di utilizzare il prodotto. Verificare che le persone circostanti siano a conoscenza del fatto che il prodotto verrà azionato.
- Fare riferimento alle normative nazionali o locali, in quanto possono impedire o limitare il funzionamento del prodotto in determinate condizioni.
- Non utilizzare il prodotto quando si è stanchi, o sotto effetto di alcool, farmaci o medicinali. Essi possono avere effetti negativi sulla concentrazione, la vista, la capacità di valutazione o di coordinazione.

## Istruzioni di sicurezza per il funzionamento

- Accertarsi che il prodotto sia completamente assemblato prima di utilizzarlo.
- Prima dell'avviamento, spostare il prodotto di 3 m (10 ft) dal punto in cui è stato riempito il serbatoio del carburante. Posizionare il prodotto su una superficie piana. Assicurarsi che il gruppo di taglio non venga a contatto con il terreno o con altri oggetti.
- Il prodotto può causare l'espulsione di oggetti, che può risultare pericolosa per gli occhi. Utilizzare sempre una protezione per gli occhi omologata durante l'utilizzo del prodotto.
- Prestare la massima attenzione, un bambino può avvicinarsi al prodotto senza che ve ne accorgiate durante il funzionamento.
- Non utilizzare il prodotto in presenza di persone nell'area di lavoro. Arrestare il prodotto nel caso in cui una persona acceda all'area di lavoro.
- Mantenere sempre il controllo del prodotto.
- Non utilizzare il prodotto se non è possibile ricevere soccorso in caso di incidente. Assicurarsi sempre che gli altri sappiano che azionerete il prodotto prima di iniziare a utilizzarlo.
- Non accendere il prodotto se non si è sicuri che la zona di sicurezza sia sgombra da persone o animali.
- Rimuovere tutti i materiali indesiderati dall'area di lavoro prima di iniziare. Se il gruppo di taglio

colpisce un oggetto, questo può saltare fuori causando lesioni o danni. Del materiale indesiderato può avvolgersi attorno al gruppo di taglio e causare dei danni.

- Non utilizzare il prodotto in condizioni meteorologiche sfavorevoli (nebbia, pioggia, vento forte, fulmini o altre condizioni climatiche). Condizioni meteorologiche sfavorevoli possono causare situazioni di pericolo (come superfici scivolose).
- Assicurarsi di potersi muovere liberamente e lavorare in una posizione stabile.

(Fig. 17)

- Assicurarsi di essere stabili e non correre il rischio di cadere durante l'uso del prodotto. Non inclinarsi durante l'uso del prodotto.
- Tenere sempre il prodotto con due mani. Tenere il prodotto sul lato destro del proprio corpo.

(Fig. 18)

- Utilizzare il prodotto con il gruppo di taglio al di sotto della vita.
- Se il comando della valvola dell'aria si trova nella posizione di starter all'avviamento del motore, il gruppo di taglio inizia a ruotare.
- Non toccare il riduttore angolare dopo l'arresto del motore. Il riduttore angolare è caldo dopo l'arresto del motore. Superfici calde possono causare lesioni.
- Arrestare il motore prima di spostare il prodotto.
- Non appoggiare a terra il prodotto con il motore acceso.
- Prima di rimuovere materiali indesiderati dal prodotto, arrestare il motore e attendere fino a quando il gruppo di taglio si arresta. Lasciare che il gruppo di taglio si arresti prima di rimuovere il materiale tagliato.

## Abbigliamento protettivo personale



**AVVERTENZA:** Leggere le seguenti avvertenze prima di utilizzare il prodotto.

- Indossare sempre abbigliamento protettivo personale durante l'utilizzo del prodotto. L'abbigliamento protettivo personale non elimina completamente il rischio di lesioni. L'abbigliamento protettivo personale riduce il grado di lesioni in caso di incidente.
- Utilizzare sempre una protezione per gli occhi omologata durante l'utilizzo del prodotto.
- Non utilizzare mai il prodotto a piedi nudi o con calzature aperte. Utilizzare sempre robusti stivali antiscivolo.
- Utilizzare pantaloni lunghi di tessuto pesante.
- Se necessario, utilizzare guanti protettivi omologati.
- Utilizzare un elmetto in caso di possibile caduta di oggetti in testa.

- Utilizzare sempre protezioni acustiche omologate durante l'uso del prodotto. Un rumore prolungato può provocare la perdita dell'udito.
- Tenere sempre a portata di mano la cassetta di pronto soccorso.

## Dispositivi di protezione sul prodotto

- Eseguire regolarmente la manutenzione del prodotto.
    - Ciò aumenta la durata del prodotto.
    - E riduce il rischio di incidenti.
- Far esaminare il prodotto da un rivenditore o un centro di assistenza autorizzati per eventuali regolazioni o riparazioni.
- Non utilizzare un prodotto con abbigliamento protettivo danneggiato. Se il prodotto è danneggiato, rivolgersi a un centro di assistenza autorizzato.

### Blocco del grilletto acceleratore

Il fermo blocca il grilletto acceleratore.

(Fig. 19)

Spingere il fermo (A) per rilasciare il grilletto acceleratore (B). Quando si rilascia l'impugnatura, il fermo del grilletto acceleratore e il grilletto acceleratore stesso ritornano nelle posizioni iniziali.

1. Assicurarsi che il grilletto acceleratore (B) sia bloccato sul minimo quando viene rilasciato il relativo fermo (A).
2. Premere il fermo (A) del grilletto acceleratore e accertarsi che ritorni nella posizione iniziale al rilascio.
3. Spingere il grilletto dell'acceleratore (B) e accertarsi che ritorni nella posizione iniziale al rilascio.

Avviare il motore, quindi accelerare al massimo. Rilasciare il grilletto acceleratore e controllare se il gruppo di taglio si arresta. Se il gruppo di taglio ruota mentre l'acceleratore è al minimo, controllare la vite di regolazione del minimo del carburatore.

### Interruttore di arresto

Avviare il motore. Accertarsi che il motore si spenga quando si porta l'interruttore in posizione di arresto.

(Fig. 20)

### Protezione del gruppo di taglio

La protezione del gruppo di taglio impedisce che un oggetto allentato venga lanciato in direzione dell'operatore.

(Fig. 21)

Esaminare la protezione del gruppo di taglio per verificare l'eventuale presenza di danni e sostituire se danneggiato. Utilizzare solo la protezione omologata per il gruppo di taglio.

## Funzione di rilascio del cinghiaggio



**AVVERTENZA:** Non utilizzare il cinghiaggio se la funzione di rilascio è difettosa. Assicurarsi che il rilascio del cinghiaggio funzioni correttamente quando si regola il prodotto.

- La funzione di rilascio del cinghiaggio è sulla parte anteriore del prodotto.

(Fig. 22)

- Le cinghie dell'imbracatura devono rimanere sempre in posizione corretta.
- In caso di emergenza, la funzione di rilascio del cinghiaggio permette di sganciarsi in sicurezza dal prodotto.

### Marmitta

- Non utilizzare un motore con una marmitta danneggiata. Una marmitta danneggiata aumenta il livello acustico e il rischio di incendio. Tenere sempre un estintore a portata di mano.
- Controllare con regolarità che la marmitta sia collegata al prodotto.
- Non toccare il motore o la marmitta quando il motore è acceso. Non toccare il motore o la marmitta per alcuni istanti dopo lo spegnimento del motore. Superfici calde possono causare lesioni.
- Una marmitta calda può causare un incendio. Prestare la massima attenzione se si utilizza il prodotto in prossimità di liquidi infiammabili o fumi.
- Non toccare le parti della marmitta se danneggiata. Le parti possono contenere alcune sostanze chimiche cancerogene.

### Controdado

Il controdado viene utilizzato per bloccare alcuni tipi di gruppi di taglio.

(Fig. 23)

Quando si installa il controdado, serrarlo nella direzione opposta alla direzione di funzionamento del gruppo di taglio.

### Gruppo di taglio



**AVVERTENZA:** Leggere le seguenti avvertenze prima di utilizzare il prodotto.

- Eseguire la manutenzione ordinaria. Far esaminare il gruppo di taglio da un centro di assistenza autorizzato per eventuali regolazioni o riparazioni.
  - Le prestazioni del gruppo di taglio aumentano.
  - La durata del gruppo di taglio aumenta.
  - E riduce il rischio di incidenti.
- Utilizzare solo una protezione del gruppo di taglio omologata. Vedere *Accessori alla pagina 180*.

- Non utilizzare un gruppo di taglio danneggiato.

## Testina portafilo del trimmer per erba

- Avvolgere il filo del trimmer per erba in modo che non sia lento e che sia distribuito equamente attorno al tamburo per ridurre le vibrazioni.
- Utilizzare solo le testine portafilo e i fili del trimmer per erba omologati. Vedere *Accessori alla pagina 180*.
- Utilizzare il filo del decespugliatore alla lunghezza giusta. Un filo del decespugliatore lungo utilizza maggiore potenza rispetto a uno corto.
- Verificare che il tagliente sulla protezione del gruppo di taglio non sia danneggiato.
- Immergere il filo del trimmer per erba in acqua per 2 giorni prima di attaccarlo al prodotto. Così facendo si aumenta la durata del filo del trimmer per erba.
- Per la corretta procedura di montaggio del filo e per la scelta di un filo dal diametro adatto, vedere le istruzioni per il gruppo di taglio.

## Lame e taglienti tagliaerba

- Utilizzare il prodotto con una lama tagliaerba approvata. Non utilizzare una lama tagliaerba senza aver installato in modo corretto tutte le parti necessarie. Accertarsi che l'installazione sia eseguita correttamente e che vengano utilizzate le parti corrette. Un'installazione inadeguata può provocare l'espulsione della lama e danneggiare gravemente l'operatore o i presenti.
- Indossare sempre guanti protettivi quando si maneggia la lama o quando si esegue la manutenzione.
- Utilizzare la protezione per la testa quando si aziona un prodotto con una lama tagliaerba.
- Lame e taglienti tagliaerba vengono utilizzati per tagliare l'erba più folta.
- Una lama tagliaerba può causare danni se continua a ruotare dopo che è stato arrestato il motore o che è stato rilasciato il grilletto acceleratore. Assicurarsi che la lama tagliaerba si sia completamente arrestata prima di procedere alla manutenzione.
- Spegnerne il motore prima di eseguire qualsiasi operazione sul gruppo di taglio. Accertarsi che il gruppo di taglio si arresti completamente. Togliere il cavo di accensione dalla candela.
- Utilizzare solo gruppi di taglio omologati o lame correttamente affilate.
- Mantenere i denti della lama affilati accuratamente e nel modo giusto.

(Fig. 24)

- Non utilizzare un gruppo di taglio danneggiato.
- Fissare la protezione di trasporto sulla lama tagliaerba durante il trasporto o l'immagazzinamento del prodotto.

## Spinta della lama

- La spinta della lama è un movimento improvviso del prodotto su un lato, in avanti o indietro. La spinta

della lama si verifica quando la lama tagliaerba o la lama per sfrascatura colpisce un oggetto che non è possibile tagliare. Nelle aree dove non è facile vedere il materiale da tagliare, il rischio di spinta della lama è maggiore.

- Quando si verifica la spinta della lama, vi è pericolo che il prodotto o l'operatore si spostino dalla relativa posizione. Una lama in movimento può colpire i presenti con conseguente rischio di lesioni.
- Se una lama è piegata, presenta crinature, è rotta o danneggiata, eliminarla.
- Utilizzare una lama affilata. Il rischio di spinta della lama aumenta se la lama non è affilata.

## Sicurezza durante l'uso del carburante

- Non avviare il prodotto nel caso in cui vi sia carburante o olio motore su di esso. Rimuovere il carburante/olio indesiderato e lasciare che il prodotto si asciughi. Rimuovere il carburante indesiderato dal prodotto.
- In caso di perdite di carburante sugli indumenti, cambiarsi immediatamente.
- Il carburante non deve arrivare a contatto con il corpo, poiché può causare lesioni. In caso di contatto del carburante con il corpo, rimuoverlo con acqua e sapone.
- Non avviare il motore in caso di contatto dell'olio o del carburante con il prodotto o con il proprio corpo.
- Non avviare il prodotto se il motore presenta una perdita. Esaminare regolarmente il motore per verificare la presenza di eventuali perdite.
- Prestare la massima attenzione al carburante. Il carburante è infiammabile e i fumi sono esplosivi quindi possono causare lesioni o morte.
- Non respirare i fumi del carburante perché possono causare lesioni. Accertarsi che ci sia un flusso d'aria sufficiente.
- Non fumare in prossimità del carburante o del motore.
- Non posizionare oggetti caldi in prossimità del carburante o del motore.
- Non aggiungere carburante a motore acceso.
- Assicurarsi che il motore sia freddo prima di effettuare il rifornimento.
- Prima di effettuare il rifornimento, aprire lentamente il tappo del serbatoio del carburante e rilasciare la pressione con cautela.
- Non aggiungere carburante al motore in un ambiente chiuso. Un flusso d'aria insufficiente può causare lesioni o la morte dovute ad asfissia o al monossido di carbonio.
- Serrare il tappo del serbatoio del carburante con cautela, altrimenti potrebbe verificarsi un incendio.
- Prima dell'avviamento, spostare il prodotto di almeno 3 m (10 ft) dal punto in cui è stato riempito il serbatoio del carburante.
- Non rabboccare il serbatoio con una quantità eccessiva di carburante.

- Assicurarsi che non si verifichino perdite quando si sposta il prodotto o la tanica carburante.
- Non posizionare il prodotto o una tanica carburante in ambienti in cui siano presenti fiamme libere, scintille o fiamme pilota. Assicurarsi che l'area di rimessaggio non contenga fiamme libere.
- Utilizzare solo contenitori omologati per spostare il carburante o riporlo in magazzino.
- Svuotare il serbatoio del carburante prima di lunghi periodi di stoccaggio. Attenersi alle leggi locali sullo smaltimento del carburante.
- Pulire il prodotto prima di un lungo periodo di stoccaggio.

- Rimuovere il cavo della candela prima di conservare il prodotto in magazzino per assicurarsi che il motore non si avvii accidentalmente.

## Istruzioni di sicurezza per la manutenzione

- Se non è possibile regolare il regime minimo per arrestare il gruppo di taglio, rivolgersi al proprio centro di assistenza. Non utilizzare il prodotto fino a quando non è correttamente regolato o riparato.

---

## Montaggio

---



**AVVERTENZA:** Leggere il capitolo sulla sicurezza prima di assemblare il prodotto.

### Per montare il manubrio

1. Rimuovere la vite dietro l'impugnatura dell'acceleratore.
2. Spostare l'impugnatura dell'acceleratore verso la parte destra del manubrio. (Fig. 25)
3. Far coincidere il foro dietro l'impugnatura dell'acceleratore con il foro nel manubrio.
4. Fare in modo che la vite passi attraverso i fori. Serrare la vite.
5. Installare i componenti di montaggio tra le frecce sull'albero. Serrare con le viti. (Fig. 25)

### Per installare la fascetta del cinghiaggio

1. Posizionare la parte superiore della fascetta del cinghiaggio sopra l'albero.

**Nota:** La parte superiore e quella inferiore della fascetta del cinghiaggio devono essere sopra la freccia riportata sull'albero.

2. Mettere il filo dell'acceleratore nella scanalatura della fascetta inferiore del cinghiaggio. Posizionare la parte inferiore della fascetta del cinghiaggio nella scanalatura sotto l'albero.
3. Allineare i fori delle viti delle parti superiore e inferiore della fascetta del cinghiaggio.
4. Inserire due viti negli appositi fori
5. Serrare le viti per fissare la fascetta del cinghiaggio.

### Regolazione del cinghiaggio



**AVVERTENZA:** Il prodotto deve sempre essere fissato correttamente al

cinghiaggio. Non utilizzare un cinghiaggio difettoso.

1. Indossare il cinghiaggio.
2. Collegare il prodotto al cinghiaggio.
3. Regolare il cinghiaggio in modo da assumere la posizione di lavoro migliore.
4. Regolare le cinghie laterali per bilanciare la distribuzione del peso sulle spalle. (Fig. 26)
5. Regolare il cinghiaggio per far sì che il gruppo di taglio sia parallelo al terreno.
6. Fare in modo che il gruppo di taglio poggi leggermente sul terreno. Regolare la fascetta del cinghiaggio per bilanciare il prodotto correttamente.

**Nota:** Se si utilizza una lama tagliaerba, è necessario bilanciarla a circa 10 cm / 4 in sopra il terreno.

### Per montare protezione lama, lama tagliaerba e tagliente



**ATTENZIONE:** Utilizzare solo la protezione omologata per le lame. Vedere *Accessori alla pagina 180*.

1. Fissare la protezione lama/protezione del gruppo di taglio (A) sull'albero e serrare con il bullone. (Fig. 27)
2. Montare il menabrida (B) sull'albero in uscita.
3. Far ruotare l'albero in uscita fino a far coincidere uno dei fori del menabrida con il foro corrispondente nella scatola ingranaggi.
4. Introdurre nel foro la chiave esagonale (C) per bloccare l'albero.
5. Collocare la lama (D), la coppa di sostegno (E) e la flangia di sostegno (F) sull'albero in uscita.

- Montare il dado (G). Serrare il dado a 35-50 Nm (26-36 ft/lb). Tenere fermo il manico della chiave in prossimità della protezione lama quanto più possibile. Per serrare il dado, girare la chiave nella direzione opposta a quella di rotazione.

**Nota:** Filettature sinistrorse.

## Per installare le lame e le testine portafilo



**AVVERTENZA:** Utilizzare solo la protezione omologata per le lame. Vedere *Accessori alla pagina 180*. Una protezione difettosa può causare lesioni.



**AVVERTENZA:** Se si intende utilizzare il prodotto con una lama tagliaerba, installare innanzitutto il manubrio, la protezione lama e il cinghiaggio.



**AVVERTENZA:** Se non installate correttamente, le lame possono causare gravi lesioni.

- Accertarsi che la sezione sollevata del menabrida o della flangia di sostegno si innesti nel modo corretto nel foro centrale delle lame.
- Installare le lame. (Fig. 28)

## Per montare il gruppo di taglio

### Per fissare la protezione del gruppo di taglio e la testina portafilo (albero diritto)

- Fissare la protezione del gruppo di taglio (A) all'albero con il bullone (L).
- Montare il menabrida (B) sull'albero in uscita.
- Ruotare l'albero in uscita fino a quando il foro del menabrida non si allinea con il foro della scatola ingranaggi.
- Inserire un cacciavite piccolo (C) nel foro per bloccare l'albero. (Fig. 29)
- Ruotare la testina portafilo (H) in senso antiorario per serrarla alla trasmissione. (Filettature sinistrorse.) (Fig. 30)

## Utilizzo



**AVVERTENZA:** Leggere e comprendere il capitolo sulla sicurezza prima di utilizzare il prodotto.



**ATTENZIONE:** Non utilizzare benzina contenente piombo. Ciò può causare danni al prodotto.

## Carburante

### Uso del carburante



**ATTENZIONE:** Questo prodotto è dotato di un motore a due tempi. Utilizzare una miscela di benzina e olio per motori a due tempi. Utilizzare la quantità di olio corretta nella miscela. Un rapporto non corretto di benzina e olio può causare danni al motore.

- Utilizzare sempre benzina senza piombo nuova con un numero di ottani minimo di 90 RON (87 AKI) e con una concentrazione di etanolo inferiore al 10% (E10).
- Utilizzare benzina con numero di ottani superiore se si utilizza frequentemente il prodotto a un regime alto continuo.
- Utilizzare sempre una miscela di buona qualità di benzina senza piombo e olio.

### Olio per motori a due tempi

- Utilizzare solo olio per motori a due tempi di alta qualità. Utilizzare solo olio per motori raffreddati ad aria.
- Non utilizzare altri tipi di olio.
- Rapporto miscela 50:1 (2%)

## Benzina



**ATTENZIONE:** Non utilizzare mai benzina con un numero di ottani inferiore a 90 RON (87 AKI). Ciò può causare danni al prodotto.



**ATTENZIONE:** Non utilizzare benzina con una concentrazione di etanolo superiore al 10% (E10). Ciò può causare danni al prodotto.

Benzina	Olio
1 U.S. Gal.	77 ml (2,6 oz)
1 UK Gal.	95 ml (3,2 oz)
5 l	100 ml (3,4 oz)

## Per preparare la miscela di carburante

---

**Nota:** Utilizzare sempre una tanica carburante pulita quando si prepara una miscela di carburante.

---

**Nota:** Preparare una quantità di miscela necessaria al massimo per 30 giorni.

---

1. Aggiungere la metà della quantità di benzina.
2. Aggiungere la quantità totale di olio.
3. Agitare la miscela per mescolare il contenuto.
4. Aggiungere la quantità di benzina rimanente.
5. Agitare la miscela per mescolare il contenuto.
6. Riempire il serbatoio del carburante.

## Per aggiungere carburante

- Utilizzare sempre una tanica carburante con valvola antigoccia.
- Nel caso in cui sulla tanica sia presente del carburante, rimuoverlo e far asciugare la tanica.
- Assicurarsi che l'area circostante il tappo del serbatoio del carburante sia pulita.
- Agitare la tanica carburante prima di aggiungere la miscela nel serbatoio del carburante.

## Per avviare e arrestare il motore

### Da esaminare prima dell'avviamento

1. Verificare che non ci siano parti mancanti, danneggiate, allentate o usurate sul prodotto.
2. Controllare i dadi, i bulloni e le viti.
3. Esaminare le lame.
4. Esaminare il dado di bloccaggio. Accertarsi che il dado bloccaggio abbia una forza di serraggio minima di 1,5 Nm (1,1 ft-lb). Serrare il controdado a 35-50 Nm (26-36 lb-ft).
5. Controllare il filtro dell'aria.
6. Esaminare il fermo del grilletto acceleratore e il comando dell'acceleratore.
7. Controllare l'interruttore di arresto.
8. Verificare eventuali perdite di carburante dal prodotto.

### Avviamento del motore a freddo

1. Premere il bulbo di adescamento 10 volte. (Fig. 31)
2. Tirare il comando della valvola dell'aria verso l'alto. (Fig. 32)
3. Mantenere il corpo del prodotto a terra con la mano sinistra. (Fig. 33) Non salire sul prodotto. Tirare lentamente la maniglia della fune di avviamento finché non si avverte una resistenza. Quindi, tirare la maniglia della fune di avviamento con forza.

---

**Nota:** Non tirare il grilletto acceleratore mentre si avvia il motore.

---

4. Continuare a tirare la maniglia della fune di avviamento fino a quando il motore si avvia o tenta di avviarsi. Se il motore si avvia o tenta di avviarsi, spingere verso il basso il comando della valvola dell'aria.
5. Se il motore si avvia, premere leggermente il grilletto dell'acceleratore e lasciare girare il motore per 60 secondi affinché si riscaldi. Se il motore non si avvia, tirare l'impugnatura della fune di avviamento fino all'avviamento del motore. Quindi, premere leggermente il grilletto dell'acceleratore e lasciare girare il motore per 60 secondi affinché si riscaldi.



**ATTENZIONE:** Non tirare la fune di avviamento fino a quando non si arresta. Non lasciare andare la fune di avviamento quando è completamente estesa. Rilasciare la fune di avviamento lentamente. La mancata osservanza di tali istruzioni può danneggiare il motore.

---

### Per avviare un motore caldo

1. Premere il bulbo di adescamento 10 volte.
2. Tirare la fune di avviamento finché il motore non si avvia.

### Per l'arresto

- Premere l'interruttore di arresto per arrestare il motore. (Fig. 20)

---

**Nota:** L'interruttore di arresto torna automaticamente alla posizione iniziale.

---

### Per azionare il decespugliatore



**ATTENZIONE:** Dopo ogni operazione, far decelerare il motore fino al regime minimo. Un esercizio prolungato a pieno regime senza carico può causare danni al motore.

---

---

**Nota:** Pulire il coperchio della testina portafilo quando si collega un nuovo filo per impedire vibrazioni. Esaminare le altre parti della testina portafilo e pulirle secondo necessità.

---

### Taglio dell'erba

1. Mantenere la testina portafilo a poca distanza dal terreno ed angolarla. Non spingere il filo del trimmer nell'erba. (Fig. 34)
2. Ridurre la lunghezza del filo del trimmer di 10-12 cm / 4-4,75 in.

3. Diminuire il regime del motore per ridurre il rischio di danneggiare le piante.
4. Utilizzare l'80% dell'acceleratore durante il taglio dell'erba in prossimità di oggetti. (Fig. 35)
4. Inclinando leggermente la lama verso sinistra durante lo sfoltimento, l'erba forma un'andana che ne facilita la raccolta col rastrello.
5. Cercare di lavorare con movimenti ritmici. Assumere una posizione stabile con i piedi divaricati. Dopo il movimento di ritorno avanzare e riassumere una posizione stabile.

## Taglio dell'erba

1. Assicurarsi che la linea del trimmer sia parallela al terreno durante il taglio dell'erba. (Fig. 36)
2. Non spingere la testina portafilo a terra. Ciò può causare danni al prodotto.
3. Spostare il prodotto da un lato all'altro quando si taglia l'erba. Utilizzare la velocità massima. (Fig. 37)
6. Fare in modo che la coppetta di sostegno si appoggi leggermente al terreno. La coppetta di sostegno serve a proteggere la lama dal contatto con il terreno.
7. Per evitare il rischio di materiale attorcigliato intorno alla lama, lavorare sempre a pieno acceleratore ed evitare il materiale appena tagliato nel tratto di ritorno.

## Per eliminare l'erba con una lama tagliaerba

1. Le lame e i coltelli tagliaerba non possono essere usati per i tronchi legnosi.
2. Per tutti i tipi di erba alta o robusta si usa la lama tagliaerba.
3. L'erba viene falciata con movimenti oscillanti lateralmente; il movimento da destra a sinistra costituisce il movimento di falciatura mentre il movimento da sinistra a destra è il movimento di ritorno. Lavorare col lato sinistro della lama (prendendo ad esempio l'orologio, la posizione sarebbe fra le 8 e le 12).
8. Prima di raccogliere il materiale tagliato, spegnere il motore, sganciare il cinghiaggio e appoggiare il prodotto sul terreno.

---

## Manutenzione

---



**AVVERTENZA:** Leggere e comprendere il capitolo sulla sicurezza prima di pulire e riparare il prodotto o prima di eseguire la manutenzione.

- Pulire le superfici esterne del carburatore e le relative aree adiacenti.
- Pulire l'impianto di raffreddamento.
- Esaminare lo schermo parascintille.
- Esaminare il filtro del carburante.
- Esaminare il tubo pescante per verificare l'eventuale presenza di danni.
- Esaminare tutti i cavi e i raccordi.

## Schema di manutenzione

Rispettare il programma di manutenzione. Gli intervalli sono calcolati sulla base di un uso quotidiano del prodotto. Nel caso in cui il prodotto non venga utilizzato tutti i giorni, gli intervalli variano. Eseguire solo gli interventi di manutenzione riportati nel presente manuale. Rivolgersi a un centro di assistenza autorizzato per altri interventi di manutenzione non contenuti in questo manuale.

### Manutenzione settimanale

- Pulire le superfici esterne.
- Controllare il regime del minimo.
- Esaminare il grasso del riduttore angolare.
- Esaminare il dado di bloccaggio.

### Manutenzione mensile

- Esaminare la maniglia della fune di avviamento e la fune stessa.

### Manutenzione annuale

- Esaminare la candela.

### Manutenzione a 50 ore

- Far riparare o sostituire la marmitta da un centro di assistenza approvato.

## Per regolare il regime minimo

- Assicurarsi che il filtro dell'aria sia pulito e che il coperchio del filtro dell'aria sia fissato prima di regolare il regime minimo.
  - Regolare il regime del minimo servendosi della vite di regolazione T, indicata con il contrassegno "T".
  - Il regime del minimo è corretto quando il motore funziona uniformemente in tutte le posizioni. Deve esserci un buon margine fino al regime in cui il gruppo di taglio comincia a ruotare.
1. Ruotare la vite di regolazione del minimo in senso orario fino a quando il gruppo di taglio comincia a ruotare. (Fig. 38)
  2. Ruotare la vite di regolazione del minimo in senso antiorario fino a quando il gruppo di taglio si arresta.

## Per gli interventi di manutenzione dello schermo parascintille

Utilizzare una spazzola metallica per pulire lo schermo parascintille.  
(Fig. 39)

## Pulizia del sistema di raffreddamento

Pulire i componenti del sistema di raffreddamento con una spazzola.

(Fig. 40)

Il sistema di raffreddamento include la presa d'aria sul motorino di avviamento (A), le alette di raffreddamento sul cilindro (B).

## Per esaminare la candela



**ATTENZIONE:** Utilizzare la candela raccomandata. Accertarsi che il ricambio corrisponda al pezzo fornito dal produttore. Una candela errata può danneggiare il prodotto. Accertarsi che la candela sia montata con un dispositivo di soppressione. Rivolgersi al centro di assistenza per maggiori informazioni.

- Esaminare la candela quando:
  - Il motore funziona a bassa potenza.
  - Il motore non si avvia facilmente.
  - Il motore non funziona correttamente a regime minimo.
- Se il motore non si avvia o non funziona facilmente, esaminare la candela per verificare l'eventuale presenza di materiali indesiderati. Per ridurre il rischio di materiale superfluo sugli elettrodi delle candele:
  - Accertarsi che il regime minimo sia regolato correttamente.
  - Accertarsi che la miscela sia corretta.
  - Accertarsi che il filtro dell'aria sia pulito.
- Pulire la candela se sporca. Assicurarsi che la distanza tra gli elettrodi sia corretta. Vedere *Dati tecnici alla pagina 179*. (Fig. 41)
- Sostituire la candela secondo necessità.

## Per eseguire la manutenzione del filtro dell'aria

### Per pulire il filtro dell'aria

- Rimuovere il filtro dell'aria e il relativo coperchio. (Fig. 42)
- Pulire il filtro dell'aria con acqua calda e sapone. Accertarsi che il filtro dell'aria sia asciutto prima di montarlo.

- Sostituire il filtro dell'aria se è troppo sporco per poterlo pulire completamente. Sostituire sempre un filtro dell'aria danneggiato.
- Se il prodotto dispone di un filtro dell'aria a schiuma, applicare dell'olio adeguato. Applicare olio solo a un filtro a schiuma. Non applicare olio a un filtro in feltro.

### Per applicare olio al filtro dell'aria



**ATTENZIONE:** Utilizzare sempre olio speciale sui filtri dell'aria a schiuma. Non utilizzare altri tipi di olio.



**AVVERTENZA:** Evitare che l'olio vada a contatto con il proprio corpo.

- Rimuovere il filtro dell'aria e il relativo coperchio. (Fig. 43)
- Riporre il filtro dell'aria in un sacchetto di plastica.
- Versare l'olio per il filtro dell'aria nel sacchetto di plastica. (Fig. 44)
- Esercitare una pressione sul sacchetto di plastica per assicurarsi che l'olio venga distribuito in modo uniforme sul filtro dell'aria.
- Esercitare una pressione sul filtro dell'aria, contenuto nel sacchetto di plastica, per rimuovere l'olio che non è necessario. Rimuovere il filtro dell'aria dal sacchetto.
- Montare il filtro dell'aria.

## Aggiunta del grasso al riduttore angolare

Assicurarsi che il riduttore angolare sia pieno per 3/4 di grasso specifico.

(Fig. 45)

### Per rimuovere il controdado



**ATTENZIONE:** Sostituire il controdado dopo averlo utilizzato circa 10 volte.

- Rimuovere il controdado nella direzione della rotazione del gruppo di taglio. (Fig. 46)

**Nota:** La filettatura del controdado è sinistrorsa.

- Controllare che non sia possibile ruotare il rivestimento di nylon del controdado con le mani. Il rivestimento di nylon deve fornire una resistenza minima di 1,5 Nm (1,1 ft-lb).
- Serrare il controdado con la chiave a brugola.

## Per affilare i taglienti e la lama tagliaerba

1. Affilare i taglienti e le lame tagliaerba con una lima piatta a taglio semplice.

2. Affilare tutti i bordi dei taglienti e delle lame tagliaerba allo stesso modo per mantenere l'equilibrio. (Fig. 24)

### Dati tecnici

	unità	129R A05328CBHV
<b>Specifiche motore</b>		
Cilindrata	cm <sup>3</sup>	27,6
Distanza tra gli elettrodi	mm	0,5
Volume serbatoio del carburante	cm <sup>3</sup>	343
Regime minimo	min <sup>-1</sup>	2800 - 3200
Velocità massima	min <sup>-1</sup>	8000
Potenza erogata	kW	0,85
Candela		Husqvarna HQT-4
Rotazione massima dell'albero in uscita	min <sup>-1</sup>	7200
Periodo di durata delle emissioni	h	125
<b>Dati relativi a rumorosità e vibrazioni</b>		
Livello di vibrazioni equivalente (ahv, eq), con lama tagliaerba, impugnatura sinistra - vedere nota 1	m/s <sup>2</sup>	8,43
Livello di vibrazioni equivalente (ahv, eq), con lama tagliaerba, impugnatura destra - vedere nota 1	m/s <sup>2</sup>	8,34
Livello di vibrazioni equivalente (ahv, eq) con testina portafilo, impugnatura sinistra - vedere nota 1	m/s <sup>2</sup>	8,43
Livello di vibrazioni equivalente (ahv, eq) con testina portafilo, impugnatura destra - vedere nota 1	m/s <sup>2</sup>	8,56
Livello di emissione sonora, garantito (L <sub>WA</sub> ) - vedere la nota 2	dB(A)	114
Livello di emissione sonora, misurato - vedere la nota 2	dB(A)	106
Livello di pressione acustica all'orecchio dell'operatore, con lama tagliaerba - vedere nota 3	dB(A)	94
Livello di pressione acustica all'orecchio dell'operatore, con testina portafilo - vedere nota 3	dB(A)	95
<b>Dimensioni del prodotto</b>		
Peso (esclusa attrezzatura di taglio)	kg	5,98

**Nota 1:** I dati riportati per il livello di vibrazioni equivalente hanno una dispersione statistica tipica (deviazione standard) di 1 m/s<sup>2</sup>.

**Nota 2:** Emissioni di rumore nell'ambiente misurate come potenza sonora (L<sub>WA</sub>) in base alla direttiva CE 2000/14/CE. Il livello di potenza acustica riportato per il macchinario è stato misurato con il gruppo di taglio originale che emette il livello massimo. La differenza tra potenza acustica misurata e garantita è che la potenza acustica garantita comprende anche la dispersione nel risultato di misurazione e le variazioni tra le diverse macchine dello stesso modello come da Direttiva 2000/14/CE.

**Nota 3:** I dati riportati per il livello di pressione acustica equivalente del macchinario hanno una dispersione statistica tipica (deviazione standard) di 1 dB (A).

---

## Accessori

---

### 129R

Accessori omologati	Tipo	Protezione del gruppo di taglio
Albero filettato (M10L)		
Testina portafilo	T25 (Ø 2,0 - 2,4 mm)	580 44 66-06
	R25 (Ø 2,0 - 2,4 mm)	
Lama tagliaerba	Erba 255-4 (Ø 250)	580 44 66-06

# Dichiarazione di conformità

## Dichiarazione di conformità UE

Husqvarna AB, SE 561 82 Huskvarna, Svezia, tel:  
+46-36-146500, dichiara sotto la propria esclusiva  
responsabilità che il prodotto indicato:

<b>Descrizione</b>	<b>Decespugliatore a scoppio</b>
<b>Marchio</b>	Husqvarna
<b>Piattaforma / Tipo / Modello</b>	Piattaforma A05328CBHV, rappresentante il modello 129R
<b>Identificazione</b>	A partire dal numero di serie 2022 e successivi

È pienamente conforme alle seguenti norme e direttive  
UE:

<b>Regolamento</b>	<b>Descrizione</b>
2006/42/CE	"relativa alle macchine"
2014/30/UE	"sulla compatibilità elettromagnetica"
2000/14/CE	"sul rumore esterno"
2011/65/UE	"restrizione dell'uso di determinate sostanze pericolose"

Le norme armonizzate e/o specifiche tecniche applicate  
sono le seguenti:

EN ISO 12100:2010, EN ISO 11806-1:2011, CISPR  
12:2007+A1:2009+A1:2009, ISO 14982:2009, EN IEC  
63000:2018

In conformità con l'allegato V, i valori dichiarati del  
suono sono:

Livello di potenza acustica misurato: 106 dB(A)

Livello di potenza acustica garantito: 115 dB(A)

TUV Rheinland N.A. ha eseguito l'omologazione  
volontaria per conto di Husqvarna AB, emettendo il  
Certificato di conformità AM72140165.01 relativo alla  
Direttiva del Consiglio CE 2006/42/EC sulle macchine.

Il certificato si applica a tutti i siti produttivi e paesi  
d'origine, così come riportati sul prodotto.

Il decespugliatore a scoppio in dotazione è conforme  
agli esemplari sottoposti a omologazione.

Per conto di Husqvarna AB, SE 561 82 Huskvarna,  
Svezia, 2022-05-13

Claes Losdal, Responsabile ricerca e sviluppo,  
Husqvarna AB

Responsabile della documentazione tecnica



---

# TURINYS

---

Išvadas.....	182	Techniniai duomenys.....	191
Sauga.....	183	Priedai.....	192
Surinkimas.....	186	Atitikties deklaracija.....	193
Naudojimas.....	188	Priedas .....	357
Techninės priežiūros darbas.....	189		

---

## Išvadas

---

### Naudojimo instrukcija

Pirminė šios naudojimo instrukcijos kalba yra anglų.  
Naudojimo instrukcijos kitomis kalbomis yra verstos iš anglų kalbos.

### Apžvalga

(Pav. 1)

1. Žoliapjovės galvutė
2. Tepalo filtro dangtelis
3. Kampinė pavara
4. Pjovimo įtaiso apsauga
5. Velenas
6. Akceleratoriaus gaidukas
7. Stabdymo jungiklis
8. Akceleratoriaus gaiduko fiksatorius
9. Valdymo rankena
10. Laikymo diržų apkaba
11. Uždegimo žvakės antgalis, uždegimo žvakė
12. Starterio korpusas
13. Starterio virvės rankena
14. Kuro bakelis
15. Oro filtro dangtelis
16. Kuro siurbliukas
17. Oro sklendė
18. Rankenų reguliavimo varžtas
19. Akceleratoriaus viela
20. Didelio laisvos eigos mygtukas:
21. Naudotojo vadovas
22. Peilis
23. Varantysis diskas
24. Transportavimo apsauga

### Simboliai ant gaminio

(Pav. 2) ĮSPĖJIMAS. Aplaiddžiai ar netinkamai naudojant gali būti rimtai ar net mirtinai sužalotas operatorius ar kiti žmonės.

(Pav. 3) Perskaitykite šį vadovą.

(Pav. 4) Vietose, kur ant jūsų gali užkristi daiktų, dėvėkite apsauginį šalimą. Naudokite patvirtintas apsaugines

ausines. Naudokite patvirtintas akių apsaugos priemones.

(Pav. 5) Naudokite patvirtintas apsaugines pirštines.

(Pav. 6) Naudokite apsauginius batus.

(Pav. 7) Iš gaminio gali išskrieti pašalinių objektų, kurie gali pažeisti akis.

(Pav. 8) Iš gaminio gali išskrieti pašalinių objektų, kurie gali pažeisti akis.

(Pav. 9) Maks. galios atidavimo veleno greitis

(Pav. 10) Saugus atstumas

(Pav. 11) Saugokitės peilio atramos.

(Pav. 12) Ilgus plaukus pakelkite aukščiau pečių.

(Pav. 13) Rodyklės vaizduoja rankenos padėties ribas.

(Pav. 14) Triukšmo emisijos į aplinką ženklimas atitinka ES ir Jungtinės Karalystės direktyvas bei reglamentus ir Naujojo Pietų Velso įstatymą „2017 m. aplinkos apsaugos (triukšmo kontrolės) reglamentas“. Gaminio garantuotasis garso galios lygis nurodytas *Techniniai duomenys psl. 191* ir etiketėje.

(Pav. 15) Šis gaminys atitinka taikomas EB direktyvas.

(Pav. 16) Šis gaminys atitinka taikytinų JK reglamentų nuostatas.

**Pasižymėkite:** Kiti ant gaminio pateikti simboliai (lipdukai) nurodo kitų komercinių teritorijų sertifikavimo reikalavimus.

## „Euro V“ standartas



**PERSPĖJIMAS:** Variklio modifikavimas panaikina šio produkto ES tipo patvirtinimą.

## Atsakomybė už gaminį

Kaip nurodyta atsakomybės už gaminį įstatymuose, mes nesame atsakingi už mūsų gaminio sukeltą žalą, jei:

- gaminys netinkamai suremontuotas;
- gaminys suremontuotas naudojant kito gamintojo arba gamintojo nepatvirtintas dalis;
- gaminys turi kito gamintojo arba gamintojo nepatvirtintą priedą;
- gaminys suremontuotas ne patvirtintame techninės priežiūros centre arba jį suremontavo ne patvirtintas atstovas.

## Sauga

### Saugos ženklų reikšmės

Toliau apibrėžiamas signalinių žodžių žymimas pavojus.



**PERSPĖJIMAS:** Gali susižeisti asmenys.



**PASTABA:** Galima sugadinti gaminį.

**Pasižymėkite:** Ši informacija padeda gaminį naudoti saugiau.

### Bendrieji saugos nurodymai



**PERSPĖJIMAS:** Prieš naudodami gaminį, perskaitykite toliau esančius įspėjimus.

- Naudokite gaminį tinkamai. Netinkamai naudojant galima rimtai arba mirtinai susižeisti. Produktą naudokite tik šiose instrukcijose nurodytiems darbams. Nenaudokite gaminio kitiems darbams.
- Paisykite šiose instrukcijose pateiktų nurodymų. Paisykite saugos simbolių ir saugos nurodymų. Naudotojui nepaisant instrukcijų ir simbolių, galima sugadinti įrangą arba susižeisti ar mirtinai susižeisti.
- Neišmeskite šių instrukcijų. Vadovaukitės šiomis instrukcijomis surinkdami ir naudodami šį gaminį bei atlikdami jo techninę priežiūrą. Vadovaukitės šiomis instrukcijomis, kad tinkamai prijungtumėte priedus. Naudokite tik patvirtintus priedus.
- Sugadinto gaminio nenaudokite. Paisykite techninės priežiūros grafiko. Atlikite tik šiose instrukcijose aprašytus priežiūros darbus. Visus kitus techninės priežiūros darbus turi atlikti patvirtintas techninės priežiūros centras.
- gaminys netinkamai suremontuotas;
- gaminys suremontuotas naudojant kito gamintojo arba gamintojo nepatvirtintas dalis;
- gaminys turi kito gamintojo arba gamintojo nepatvirtintą priedą;
- gaminys suremontuotas ne patvirtintame techninės priežiūros centre arba jį suremontavo ne patvirtintas atstovas.
- Šiose instrukcijose negali būti numatytos visos situacijos, su kuriomis galite susidurti naudodami gaminį. Būkite atsargūs ir apdairūs. Gaminio nenaudokite ir nevykdysite jo priežiūros darbų, jei nesate tikri dėl jo būklės. Jei reikia informacijos, kreipkitės į gaminio ekspertą, pardavimo atstovą, techninės priežiūros atstovą arba patvirtintą techninės priežiūros centrą.
- Prieš surinkdami gaminį, ruošdami jį saugoti arba atlikdami priežiūros darbus, atjunkite uždegimo žvakės kabelį.
- Nenaudokite gaminio, jei pasikeitė jo pradiniai techniniai duomenys. Nekeiskite gaminio dalių, neturinčių gamintojo patvirtinimo. Naudokite tik gamintojo patvirtintas dalis. Netinkamai prižiūrint gaminį galima susižeisti arba žūti.
- Neįkvėpkite variklio skleidžiamų dujų. Ilgalais kvėpavimas variklio išmetamosiomis dujomis pavojingas gyvybei.
- Neužveskite gaminio patalpoje arba greta degių medžiagų. Išmetamosios dujos yra karštos, jose gali būti kibirkščių, kurios gali sukelti gaisrą. Dėl oro stygiaus galima susižaloti arba žūti uždusęs arba apsinuodijus anglies monoksidu.
- Naudojant šį gaminį, variklis sukuria elektromagnetinį lauką. Elektromagnetinis laukas gali sugadinti medicininius implantus. Prieš pradėdami naudoti šį gaminį, pasitarkite su savo gydytoju ir medicininio implanto gamintoju.
- Neleiskite gaminio naudoti vaikams. Neleiskite gaminio naudoti su instrukcijomis nesusipažinusiems asmenims.
- Visada prižiūrėkite gaminį naudojančią fizinę arba protinę negalią turintį asmenį. Būtina nuolatinė atsakingo suaugusiojo priežiūra.
- Užrakinkite gaminį vaikams ir nepatvirtintiems asmenims nepasiekiamoje vietoje.
- Iš gaminio gali išskrietti ir sužaloti pašaliniai objektai. Paisykite saugos nurodymų, kad sumažėtų sužeidimų arba žūties pavojus.

- Nepalikite gaminio be priežiūros, kai užvestas variklis.
- Dėl nelaimingo įvykio yra atsakingas gaminio naudotojas.
- Prieš naudodami gaminį įsitinkinkite, kad jo dalys nepažeistos.
- Prieš naudodami gaminį, įsitinkinkite, kad aplink jus mažesniu nei 15 m (50 pėdų) spinduliu nėra pašalinių žmonių arba gyvūnų. Pasirūpinkite, kad greta esantys asmenys žinotų, jog ketinate naudoti gaminį.
- Atsižvelkite į nacionalinius arba vietos įstatymus. Jie gali drausti arba riboti gaminio naudojimą konkrečiomis sąlygomis.
- Neekspluatuokite gaminio, jeigu esate pavargę, vartojate alkoholio, narkotikų ar vaistų. Tai gali paveikti jūsų regėjimą, budrumą, koordinaciją ir nuovokumą.

## Naudojimo saugos instrukcijos

- Prieš naudodami gaminį įsitinkinkite, kad produktas visiškai surinktas.
- Prieš pradėdami pastumkite gaminį per 3 m (10 pėdas) nuo vietos, kurioje užpildėte kuro bakelį. Padėkite gaminį ant lygaus paviršiaus. Patikrinkite, ar pjovimo įtaisas neliečia žemės ar kokie kito daikto.
- Iš gaminio gali išskrieti pašaliniai objektai, kurie gali pažeisti akis. Dirbdami gaminiumi visada naudokite akių apsaugos priemones.
- Būkite apdairūs – darbo metu be jūsų žinios prie gaminio gali prisarti vaikai.
- Jei darbo zonoje yra pašalinių asmenų, gaminio nenaudokite. Į darbo zoną įžengus pašaliniam asmeniui, išjunkite gaminį.
- Pasirūpinkite, kad niekada neparastumėte gaminio kontrolės.
- Nenaudokite gaminio, jei nelaimės atveju negalėtumėte sulaukti pagalbos. Prieš pradėdami naudoti įrenginį visada pasirūpinkite, kad aplinkiniai žinotų, jog ketinate naudoti įrenginį.
- Nesisukite su gaminiumi prieš tai neįsitikinę, kad saugioje zonoje nėra pašalinių asmenų arba gyvūnų.
- Prieš pradėdami pašalinkite iš darbo zonos visus pašalinius objektus. Pjovimo įtaisui užkliudžius pašalinį objektą, objektas gali išskrieti ir sužaloti arba sugadinti įrangą. Pašalinės medžiagos gali apsvyti aplink pjovimo įtaisą ir sugadinti gaminį.
- Nenaudokite gaminio prastu oru (per rūką, lietu, esant stipriam vėjui, žaibo tikimybei ar kitoms nepalankioms oro sąlygoms). Dėl slido vėjo gali susidaryti pavojingos sąlygos (pvz., slidūs paviršiai).
- Įsitinkinkite, kad galite judėti laisvai ir dirbti stabilioje padėtyje.

(Pav. 17)

- Įsitinkinkite, kad naudodami gaminį nenugriūsite. Naudodami gaminį nepadėkite.

- Gaminį visada laikykite abiem rankomis. Gaminį laikykite dešinėje kūno pusėje.

(Pav. 18)

- Gaminį naudokite nuleidę pjovimo įtaisą žemiau liemens.
- Jei užvedant variklį oro sklendės rankenėlė yra uždarytos oro sklendės padėtyje, pjovimo įtaisas pradeda sukintis.
- Varikliui išsijungus nelieskite kampinės pavaros. Varikliui išsijungus kampinė pavara būna įkaitusi. Įkaitę paviršiai gali sužaloti.
- Prieš perkeldami gaminį išjunkite variklį.
- Nepadėkite gaminio, kai užvestas variklis.
- Prieš pašalindami nuo gaminio nepageidaujamą medžiagą išjunkite variklį ir palaukite, kol pjovimo įtaisas sustos. Jei jūs ar pagalbininkas ketina pašalinti nupjautą medžiagą, palaukite, kol pjovimo įtaisas sustos.

## Asmeninės apsauginės priemonės



**PERSPĖJIMAS:** Prieš naudodami gaminį, perskaitykite toliau esančius įspėjimus.

- Dirbdami gaminiumi visada naudokite tinkamas asmenines apsaugines priemones. Asmeninės apsauginės priemonės nepašalina sužeidimų pavojaus. Asmeninės apsauginės priemonės sumažina sužalojimų laipsnį nelaimės atveju.
- Dirbdami gaminiumi visada naudokite akių apsaugos priemones.
- Nenaudokite gaminio basomis kojomis arba atvira avalyne. Visada avėkite patvarius, neslystančius batus.
- Dėvėkite storas, ilgas kelnes.
- Jei būtina, naudokite patvirtintas apsaugines pirštines.
- Jei yra tikimybė, kad jums ant galvos gali nukristi sunkus objektas, naudokite šalną.
- Dirbdami gaminiumi visada naudokite apsaugines ausines. Ilgalaikis triukšmas gali pakenkti klausai.
- Šalia visada turėkite pirmosios pagalbos rinkinį.

## Gaminio apsauginės priemonės

- Nepamirškite reguliariai atlikti gaminio priežiūros darbų.
  - Gaminio tarnavimo trukmė padidėja.
  - Nelaimių pavojus sumažėja.

Reguliariai perduokite gaminį patvirtintam pardavimo atstovui arba techninės priežiūros centrui, kuriame jis bus apžiūretas ir pakoreguotas arba suremontuotas.

- Nenaudokite gaminio, jei jo apsauginės priemonės pažeistos. Jei gaminys pažeistas, kreipkitės į patvirtintą techninės priežiūros centrą.

## Akceleratoriaus gaiduko fiksatorius

Akceleratoriaus gaiduko fiksatorius užfiksuoja akceleratoriaus gaiduką.

(Pav. 19)

Nuspauskite akceleratoriaus gaiduko fiksatorių (A), kad atleistumėte akceleratoriaus gaiduką (B). Kai atleidžiame rankeną, akceleratoriaus gaiduko fiksatorius ir akceleratoriaus gaidukas sugrįžta į savo pradinę padėtį.

1. Įsitikinkite, kad atleidus akceleratoriaus gaiduko fiksatorių (A), akceleratoriaus gaidukas (B) užfiksuojamas tuščiosios eigos padėtyje.
2. Paspauskite akceleratoriaus gaiduko fiksatorių (A) ir patikrinkite, ar atleidus jis grįžta į savo pradinę padėtį.
3. Paspauskite akceleratoriaus gaiduką (B) ir patikrinkite, ar atleidus jis grįžta į savo pradinę padėtį.

Užveskite variklį ir iki galo nuspauskite akceleratoriaus gaiduką. Atleiskite akceleratoriaus gaiduką ir patikrinkite, ar pjovimo įtaisas sustoja. Jei pjovimo įtaisas sukasi, kai akceleratorius yra tuščiosios eigos padėtyje, patikrinkite karbiuratoriaus tuščiosios eigos reguliavimo varžtą.

## Stabdymo jungiklis

Paleiskite variklį. Įsitikinkite, kad variklis sustoja, kai perjungiate stabdymo jungiklį į išjungimo padėtį.

(Pav. 20)

## Pjovimo įtaiso apsauga

Pjovimo įtaiso apsauga saugo, kad gaminio naudotojo kryptimi neišskrietų palaidi objektai.

(Pav. 21)

Apžiūrėkite, ar pjovimo įtaiso apsauga nepažeista, ir esant reikalui ją pakeiskite. Naudokite tik patvirtintą pjovimo įtaiso apsaugą.

## Laikymo diržų atleidimo funkcija



**PERSPĖJIMAS:** Nenaudokite laikymo diržų, jei atleidimo funkcija veikia netinkamai. Reguliuodami gaminį patikrinkite, ar laikymo diržų atleidimo funkcija veikia tinkamai.

- Laikymo diržų atleidimo funkcija yra gaminio priekyje.

(Pav. 22)

- Laikymo diržai visada turi likti tinkamoje padėtyje.
- Nelaimės atveju diržų atleidimo funkcija padeda saugiai atkabinti gaminį.

## Duslintuvas

- Nenaudokite variklio su pažeistu duslintuvu. Pažeistas duslintuvas skleidžia daugiau triukšmo ir kelia didesnę gaisro pavojų. Visada šalia turėkite gesintuvą.

- Reguliariai apžiūrėkite, ar duslintuvas pritvirtintas prie gaminio.
- Kai variklis užvestas nelieskite variklio arba duslintuvo. Išjungę variklį kurį laiką nelieskite variklio arba duslintuvo. Įkaitę paviršiai gali sužaloti.
- Karštas duslintuvas gali sukelti gaisrą. Būkite atsargūs naudodami gaminį greta degių skysčių arba dujų.
- Nelieskite pažeisto duslintuvo dalių. Dalyse gali būti kancerogeninių medžiagų.

## Fiksavimo veržlė

Fiksavimo veržlė naudojama kai kuriems pjovimo įtaisams užfiksuoti.

(Pav. 23)

Pritvirtinę fiksamą veržlę, priveržkite ją priešinga pjovimo įtaiso veikimui kryptimi.

## Pjovimo įtaisas



**PERSPĖJIMAS:** Prieš naudodami gaminį, perskaitykite toliau esančius įspėjimus.

- Reguliariai prižiūrėkite. Reguliariai perduokite pjovimo įtaisą patvirtintam techninės priežiūros centrui, kuriame jis bus apžiūrėtas ir sureguliuotas arba suremontuotas.
  - Pjovimo įtaiso našumas padidėja.
  - Pjovimo įtaiso tarnavimo trukmė padidėja.
  - Nelaimių pavojus sumažėja.
- Naudokite tik patvirtintą pjovimo įtaiso apsaugą. žr. *Priedai psl. 192*.
- Sugadinto pjovimo įtaiso nenaudokite.

## Žoliapjovės galvutė

- Standžiai ir lygiai apvyniokite žoliapjovės lynelį aplink būgną, kad sumažėtų vibracija.
- Naudokite tik patvirtintas žoliapjovių galvutes ir žoliapjovių lynelius. žr. *Priedai psl. 192*.
- Naudokite tik tinkamo ilgio žoliapjovių lynelius. Ilgam žoliapjovės lyneliui reikia daugiau variklio galios nei trumpam žoliapjovės lyneliui.
- Patikrinkite, ar nepažeistas pjovimo įtaiso apsaugos peiliš.
- Prieš tvirtindami žoliapjovės lynelį prie gaminio, žoliapjovės lynelį 2 dienas pamirkykite vandenyje. Tai padidina žoliapjovės lynelio tarnavimo trukmę.
- Žiūrėkite į pjovimo įrangos nuorodas tam, kad galėtumėte tinkamai įdėti pjovimo lynelį bei parinkti tinkamą lynelio skersmenį.

## Žolės pjovimo peiliai ir žolės pjovimo įtaisiai

- Naudokite gaminį su patvirtintu žolės pjovimo peiliu. Žolės pjovimo peilį naudokite tik tinkamai pritvirtinę visas reikiamas dalis. Patikrinkite, ar visas atlikta tinkamai ir kad naudojamos tinkamos dalys. Dėl

netinkamai sumontuotų dalių peilis gali nuskrieti ir rimtai sužaloti naudotoją arba aplinkinius.

- Peilį imkite arba prižiūrėkite mūvēdami apsaugines pirštines.
- Naudodami gaminį su žolės pjovimo peiliu naudokite galvos apsaugą.
- Žolės pjovimo peilis ir žolės pjovimo įtaisas skirti stambesnei žolei pjauti.
- Sustabdykite variklį arba atleisus akceleratoriaus gaiduką žolės peilis sukasi toliau ir gali sužaloti. Prieš atlikdami priežiūrą, įsitinkinkite, kad žolė peilis visiškai sustojo.
- Prieš pradėdami dirbti su pjovimo įranga pirmiausia išjunkite variklį. Įsitinkinkite, kad pjovimo įtaisas visiškai sustojo. Nuo degimo žvakės nuimkite laidą.
- Naudokite tik patvirtintą pjovimo įtaisą arba tinkamai pagalaštą peilį.
- Peilio ašmenys turi būti gerai ir teisingai pagalašti. (Pav. 24)
- Sugadinto pjovimo įtaiso nenaudokite.
- Transportuodami arba palikdami saugoti gaminį, pritvirtinkite transportavimui skirtą apsauginį elementą prie žolės pjovimo peilio.

## Peilio atrama

- Peilio atrama yra staigu gaminio judesys į šoną, priekį arba galą. Peilio atrama atsiranda, kai žolės peilis arba pjūklų diskas įsiremia į kliūtį, kurios negali nupjauti. Vietose, kuriose sunkiai matomas pjaunamas paviršius, peilio atramos rizika yra didesnė.
- Peilio atramos atveju kyla pavojus, kad gaminys arba jo naudotojas pasislinks į šalį. Pajudėjęs peilis gali kliudyti aplinkinius, todėl kyla sužeidimų pavojus.
- Jei peilis sulinksta, įskyla, nulūžta arba yra pažeidžiamas, peilį utilizuokite.
- Naudokite aštrius ašmenis. Peilio atramos pavojus padidėja, jei peilis neaštrus.

## Saugumo reikalavimai kurui

- Neužveskite gaminio, jei ant gaminio yra kuro arba variklio alyvos. Nuvalykite nepageidaujama kurą / alyvą ir palaukite, kol gaminys išdžius. Nuvalykite nuo gaminio nepageidaujama kurą.
- Apsipylę drabužius kuru nedelsiant persirenkite.
- Neapsipilkite kūno kuru, nes jis gali sužaloti. Apsipylę kūną kuru, jį nusiplaukite muilu ir vandeniu.

- Neužveskite variklio, jei apliejote gaminį arba kūną alyva arba kuru.
- Neužveskite gaminio, jei iš variklio sunkiasi skysčiai. Reguliariai tikrinkite, ar iš variklio nesisunkia skysčiai.
- Atsargiai elkitės su kuru. Kuras yra degus, o jo garai – sprogūs, todėl neatsargiai elgiantis galima susižaloti arba žūti.
- Neįkvėpkite kuro garų, nes jie gali sužaloti. Pasirūpinkite tinkamu vėdinimu.
- Nerūkykite greta kuro arba variklio.
- Nedėkite šiltų objektų greta kuro arba variklio.
- Nepilkite kuro, kai variklis užvestas.
- Prieš pildami kurą įsitinkinkite, ar variklis ataušęs.
- Prieš pildami kurą lėtai atidarykite kuro bakelio dangtelį ir atsargiai išleiskite slėgį.
- Nepilkite į variklį kuro būdami patalpoje. Dėl oro stygiaus galima susižaloti arba žūti uždusius arba apsinuodijus anglies monoksidu.
- Kruopščiai priveržkite kuro bakelio dangtelį, nes antraip gali kilti gaisras.
- Prieš pradėdami darbą patraukite gaminį mažiausiai 3 m (10 pėdų) nuo vietos, kurioje pylėte kurą.
- Nepripilkite į kuro bakelį pernelyg daug kuro.
- Pasirūpinkite, kad perkeliant gaminį arba kuro bakelį iš jo neišsiliėtų kuras.
- Nestatykite gaminio arba kuro bakelio greta atviros liepsnos, kibirkščių arba degiklio. Įsitinkinkite, kad laikymo patalpoje nėra atviros liepsnos.
- Kurą gabenkite ir laikykite tik patvirtintuose bakeliuose.
- Prieš palikdami gaminį saugoti ilgesniam laikui, ištuštinkite kuro bakelį. Kurą utilizuokite atsižvelgdami į vietinius įstatymus.
- Nuvalykite gaminį prieš palikdami jį saugoti ilgesniam laikui.
- Prieš palikdami gaminį saugoti ilgesnį laiką atjunkite uždegimo žvakės kabelį, kad variklis netikėtai neužsivestų.

## Priežiūros saugos instrukcijos

- Jeigu negalite koreguoti greičio tuščiaja eiga, kad pjovimo įtaisas sustotų, kreipkitės į techninės priežiūros centrą. Nenaudokite įrenginio, kol jis nėra tinkamai sureguliuotas arba suremontuotas.

---

## Surinkimas

---



**PERSPĖJIMAS:** Prieš surinkdami gaminį perskaitykite skyrių apie saugą.

## Rankenos montavimas

1. Išskukite varžtą, esantį už akceleratoriaus rankenėlės.

2. Užmaukite akceleratoriaus rankenėlę ant dešinės valdymo rankenos dalies. (Pav. 25)
3. Sulygiuokite skylę rankenėlėje su skylė valdymo rankenoje.
4. Įstumkite varžtą į angas. Priveržkite varžtą.
5. Sumontuokite montavimo komponentus tarp veleno rodyklių. Priveržkite varžtus. (Pav. 25)

## Laikymo diržų sąvaržos montavimas

1. Viršutinę laikymo diržų sąvaržą uždėkite veleno viršuje.

**Pasižymėkite:** Viršutinė ir apatinė laikymo diržų sąvarža turi būti virš veleno rodyklės.

2. Įstatykite akceleratoriaus lynelį į apatinės laikymo diržų sąvaržos griovelį. Uždėkite apatinę laikymo diržų sąvaržą su griovelyje įstatytu lyneliu veleno apačioje.
3. Sulygiuokite viršutinės ir apatinės laikymo diržų sąvaržų angas.
4. Įkiurymes įstatykite du varžtus.
5. Priveržkite diržus, kad pritvirtintumėte laikymo diržų sąvaržą.

## Laikymo diržų reguliavimas



**PERSPĖJIMAS:** Įrenginys turi būti visada tinkamai prikabinamas prie laikymo diržų. Nenaudokite pažeisto diržo.

1. Užsidėkite antpetinį diržą
2. Prijunkite įrenginį prie diržo.
3. Sureguliuokite tinkamiausią darbinę diržo padėtį.
4. Sureguliuokite šoninius diržus taip, kad abu pečiai būtų vienodai apkrauti. (Pav. 26)
5. Sureguliuokite laikymo diržus taip, kad pjovimo įtaisas būtų lygiagrečiai su žemės paviršiumi.
6. Leiskite pjovimo įtaisui lengvai remtis į žemę. Sureguliuokite laikymo diržų sąvaržas, kad gaminys būtų tinkamai subalansuotas.

**Pasižymėkite:** Jei naudojate žolės pjovimo peilį, jis turi būti balansuojamas maždaug 10 cm / 4 col. virš žemės paviršiaus.

## Geležties apsaugos, žolės pjovimo geležties bei žolės peilio montavimas



**PASTABA:** Naudokite tik patvirtintą peilių apsaugą. Žr. *Priedai psl. 192*.

1. Pritvirtinkite disko apsaugą / pjovimo įtaiso apsaugą (A) prie veleno ir priveržkite varžtą. (Pav. 27)
2. Varantįjį diską (B) pritvirtinkite prie galios atidavimo veleno.
3. Sukite galios atidavimo veleną tol, kol viena iš varančiojo disko angų atsistos ties skylę pavaros korpuse.

4. Į angą įkiškite šešiabriaunį raktą (C), kad užfiksuotumėte veleną.
5. Peilį (D), atraminį gaubtą (E) ir atraminę jungę (F) uždėkite ant galios atidavimo veleno.
6. Prisukite veržlę (G). Priveržkite veržlę 35–50 Nm (26–36 pėd./svar.). Veržliarakčio rankeną laikykite kaip įmanoma arčiau disko apsaugos. Norėdami priveržti veržlę, sukite veržliaraktį priešinga sukimuisi kryptimi.

**Pasižymėkite:** Kairinis sriegis.

## Žolės pjovimo peilių ir žoliapjovės galvučių montavimas



**PERSPĖJIMAS:** Naudokite tik patvirtintą peilių apsaugą. Žr. *Priedai psl. 192*. Pažeista apsauga gali sužeisti.



**PERSPĖJIMAS:** Jei naudojate gaminį su žolės pjovimo peiliu, pirmiausia sumontuokite tinkamą rankeną, disko apsaugą ir laikymo diržus.



**PERSPĖJIMAS:** Netinkamai sumontuoti peiliai gali sužeisti.

1. Patikrinkite, ar pakelta varančiojo disko / atraminio flanšo dalis tinkamai įstatyta į centrinę peilių angą.
2. Sumontuokite peilius. (Pav. 28)

## Pjovimo įtaiso surinkimas

**Pjovimo įtaiso apsaugos ir žoliapjovės galvutės (tiesaus veleno) tvirtinimas**

1. Pritvirtinkite pjovimo įtaiso apsaugą (A) prie veleno naudodami varžtą (L).
2. Pritvirtinkite varantįjį diską (B) prie galios atidavimo veleno.
3. Sukite darbinį veleną, kol varančiojo disko anga susilygiuos su pavarų dėžės anga.
4. Įstatykite į angą mažą atsuktuvą (C), kad užfiksuotumėte veleną. (Pav. 29)
5. Pasukite žoliapjovės galvutę (H) prieš laikrodžio rodyklę, kad priveržtumėte žoliapjovės galvutę prie pavarų dėžės. (Kairinis sriegis.) (Pav. 30)

# Naudojimas



**PERSPĖJIMAS:** Prieš naudodami gaminį perskaitykite ir supraskite skyrių apie saugą.

## Degalai

### Kuro naudojimas



**PASTABA:** Gaminys turi dviejų ciklų variklį. Naudokite benzino ir dviejų ciklų varikliui skirtos variklio alyvos mišinį. Būtinai naudokite tinkamo alyvos kiekio mišinį. Netinkamas benzinas ir alyvos santykis gali sugadinti variklį.

### Benzinas



**PASTABA:** Nenaudokite benzino, kurio oktaninis skaičius yra mažesnis nei 90 RON (87 AKI). Antraip galima sugadinti gaminį.



**PASTABA:** Nenaudokite benzino, kurio etanolio koncentracija didesnė kaip 10 % (E10). Antraip galima sugadinti gaminį.



**PASTABA:** Nenaudokite švino benzino. Antraip galima sugadinti gaminį.

- Visada naudokite šviežią bešvinį benzina, kurio minimalus oktaninis skaičius yra 90 RON (87 AKI), o etanolio koncentracija 10 % (E10).
- Jei gaminį dažnai naudojate esant nuolatinėms didelėms variklio apsakoms, naudokite didesnio oktaninio skaičiaus benzina.
- Naudokite tik aukštos kokybės bešvinio benzino ir alyvos mišinį.

### Dviejų ciklų variklio alyva

- Naudokite tik aukštos kokybės dviejų ciklų variklio alyvą. Naudokite tik oru aušinamiems varikliams skirtą alyvą.
- Nenaudokite kitų rūšių alyvos.
- Mišinio santykis 50:1 (2 %)

Benzinas	Alyva
1 galonas (JAV)	77 ml (2,6 unc.)
1 galonas (JK)	95 ml (3,2 unc.)
5 l	100 ml (3,4 unc.)

### Kuro mišinio maišymas

**Pasižymėkite:** Maišydami kurą visada naudokite tik švarų kuro bakelį.

**Pasižymėkite:** Nemaišykite kuro mišinio kiekio ilgesniam kaip 30 dienų laikotarpiui.

1. Įpilkite pusę benzino kiekio.
2. Supilkite visą alyvos kiekį.
3. Suplakite kuro mišinį, kad komponentai susimaišytų.
4. Supilkite likusį benzino kiekį.
5. Suplakite kuro mišinį, kad komponentai susimaišytų.
6. Užpildykite kuro bakelį.

### Kuro įpylimas

- Naudokite degalų bakelį su apsauga nuo perpylimo.
- Jei bakelyje yra kuro, pašalinkite nepageidaujamą kurą ir palaukite, kol bakelis išdžius.
- Įsitinkinkite, kad plotas aplink kuro bakelio dangtelį yra švarus.
- Prieš pildami kuro mišinį į kuro bakelį papurtykite kuro bakelį.

### Užvedimas ir išjungimas

#### Patikrinimas prieš paleidimą

1. Apžiūrėkite, ar gaminiui netrūksta dalių, ar jis neturi pažeistų, nepritvirtintų arba susidėvėjusių dalių.
2. Apžiūrėkite veržles ir varžtus.
3. Patikrinkite peilius.
4. Patikrinkite fiksavimo veržlę. Įsitinkinkite, kad fiksavimo veržlė užfiksuota mažiausiai 1,5 Nm (1,1 pėd. svar.) jėga. Priveržkite fiksavimo veržlę 35–50 Nm (26–36 pėd./svar.) jėga.
5. Apžiūrėkite oro filtrą.
6. Apžiūrėkite akceleratoriaus gaiduko fiksatorių ir akceleratoriaus gaiduką.
7. Patikrinkite išjungimo jungiklį.
8. Patikrinkite, ar neprateka degalai.

#### Šalto variklio užvedimas

1. Nuspauskite kuro siurbliuką 10 kartų. (Pav. 31)
2. Pakelkite oro sklendės rankenėlę aukštin. (Pav. 32)
3. Laikykite gaminio korpusą ant žemės kairiąja ranka. (Pav. 33) Gaminio nepriminkite koja Lėtai traukite starterio virvę, kol pajusite pasipriešinimą. Tada patraukite starterio virvę visa jėga.

**Pasižymėkite:** Užvesdami variklį nespauskite akceleratoriaus gaiduko.

4. Traukite starterio virvės rankenėlę, kol variklis užsiveda arba bando užsivesti. Varikliui užsivedus arba bandant užsivesti, nuspauskite oro sklendės rankenėlę žemyn.
5. Jei variklis užsiveda, šiek tiek paspauskite akceleratoriaus gaiduką ir leiskite varikliui veikti 60 sekundžių, kol įšils. Jei variklis neužsiveda, patraukite starterio virvės rankenėlę, kol variklis užsives. Tada šiek tiek paspauskite akceleratoriaus gaiduką ir leiskite varikliui veikti 60 sekundžių, kol įšils.



**PASTABA:** Netraukite starterio virvės iki pat galo. Nepaleiskite starterio virvės, kai ji visiškai ištraukta. Lėtai atleiskite starterio virvę. Nepaisydami šių nurodymų galite sugadinti variklį.

### Šilto variklio užvedimas

1. Nuspauskite kuro siurbliuką 10 kartų.
2. Traukykite starterio virvę, kol variklis užsives.

### Išjungimas

- Norėdami išjungti variklį, nuspauskite stabdymo mygtuką. (Pav. 20)

**Pasižymėkite:** Stabdymo jungiklis automatiškai grįžta į pradinę padėtį.

### Žoliapjovės naudojimas



**PASTABA:** Po kiekvieno panaudojimo sulėtinkite variklio apsakas iki tuščiosios eigos. Ilgainiui variklio darbas didžiausiomis apsakomis be apkrovos gali sugadinti variklį.

**Pasižymėkite:** Vyniodami naują žoliapjovės lynelį nuvalykite žoliapjovės galvutės gaubtą, kad

nesusidarytų vibracijos. Apžiūrėkite kitas žoliapjovės galvutės dalis ir esant reikalui jas nuvalykite.

### Žolės trumpinimas

1. Kampu pasukta žoliapjovės galvutę laikykite prie pat žemės. Nespauskite žoliapjovės linelio prie žolės. (Pav. 34)
2. Sutrumpinkite žoliapjovės linelį 10–12 cm / 4–4,75 col.
3. Sumažinkite variklio apsakas, kad sumažintumėte augalams keliamą pavojų.
4. Pjudami žolę greta kitų objektų, naudokite 80 % variklio galios. (Pav. 35)

### Žolės pjovimas

1. Pjudami žolę stenkitės pjovimo lynelį laikyti lygiagrečiai žemei. (Pav. 36)
2. Nespauskite žoliapjovės galvutės prie žemės. Antraip galima sugadinti gaminį.
3. Pjudami žolę judinkite įrenginį iš vienos pusės į kitą. Naudokite maksimalias apsakas. (Pav. 37)

### Žolės pjovimas žolės pjovimo peiliu

1. Žolės pjovimo peiliu ir žolės pjovimo įtaisų negalima naudoti pjaunant sumedėjusius šaknis.
2. Pjaunant visų rūšių aukštą ar stambiają žolę naudojamas žolės pjovimo peilis.
3. Žolę pjaunama švysčiojant į šonus, kur sukimasis iš dešinės į kairę yra valymo judesys, o iš kairės į dešinę – grįžimo judesys. Dirbkite kaire peilio puse (tarp 8-os ir 12-os valandos).
4. Jei žolės valymo metu geležtė šiek tiek pakreipiama kairėn pusėn, žolė sugula į pradalgę ir tai palengvina, pvz., žolės sugrėbimą.
5. Stenkitės dirbti ritmingai. Stovėkite stabiliai, pėdas šiek tiek pasukę išorėn. Ženkite į priekį po grįžimo judesio ir vėl atsistokite stabiliai.
6. Leiskite atraminiam gaubtui lengvai braukti per žemės paviršių. Jis apsaugo peilį nuo žemės.
7. Jei visada dirbsite didžiausiomis apsakomis ir grįžtamuoju judesiu nekabinsite jau nupjautos medžiagos, aplink peilį apsisvys mažiau medžiagos.
8. Norėdami surinkti nupjautą žolę, sustabdykite variklį, atsekite diržą ir padėkite įrenginį ant žemės.

## Techninės priežiūros darbas



**PERSPĖJIMAS:** Prieš valydami, taisydami arba prižiūrėdami gaminį perskaitykite ir supraskite saugos skyrių.

### Priežiūros grafikas

Būtinai vadovaukitės priežiūros grafiku. Priežiūros intervalai apskaičiuojami pagal kasdienį gaminio

naudojimą. Intervalai skiriasi, jei gaminio nenaudojate kasdien. Atlikite tik šiame vadove nurodytus priežiūros darbus. Dėl kitų, šiame vadove neminimų priežiūros darbų kreipkitės į patvirtintą techninės priežiūros centrą.

#### Savaitinė techninė priežiūra

- Nuvalykite išorinius paviršius.
- Patikrinkite greitį tuščiaja eiga.

- Patikrinkite kampinės pavaros sutepimą.
- Patikrinkite fiksavimo veržlę.

### Mėnesinė techninė priežiūra

- Patikrinkite starterio virvės rankenėlę ir starterio virvę.

### Kasmetinė techninė priežiūra

- Patikrinkite uždegimo žvakę.
- Nuvalykite išorinius karbiuratoriaus ir gretimų paviršius.
- Išvalykite aušinimo sistemą.
- Patikrinkite kibirkščių sulaikymo tinklę.
- Patikrinkite kuro filtrą.
- Patikrinkite, ar nepažeista kuro žarnelė.
- Patikrinkite visus laidus ir jungtis.

### Kas 50 val. atliekama priežiūra

- Patvirtintame techninės priežiūros centre suremontuokite arba pakeiskite duslintuvą.

## Greičio tuščiaja eiga reguliavimas

- Prieš reguliuodami greitį tuščiaja eiga įsitikinkite, kad oro filtras švarus, o oro filtro dangtelis pritvirtintas.
  - Reguliuokite greitį tuščiaja eiga greičio tuščiaja eiga reguliavimo varžtu T, kurį nurodo žymė „T“.
  - Greitis tuščiaja eiga yra tinkamas, kai variklis tolygiai veikia visose padėtyse. Greitis tuščiaja eiga turi būti mažesnis nei greitis, kuriam esant pradeda sukintis pjovimo įtaisas.
1. Laisvosios eigos varžtą sukite pagal laikrodžio rodyklę, kol pjovimo įtaisas pradės sukintis. (Pav. 38)
  2. Laisvosios eigos varžtą sukite prieš laikrodžio rodyklę, kol pjovimo įtaisas sustos.

## Kibirkščių sulaikymo tinkelio priežiūra

Valykite kibirkščių sulaikymo tinklę vieliniu šepetėliu. (Pav. 39)

## Aušinimo sistemos valymas

Nuvalykite aušinimo sistemos dalis šepetėliu.

(Pav. 40)

Aušinimo sistema apima oro paėmimo angą ant starterio (A) ir aušinimo mentes ant cilindro (B).

## Uždegimo žvakės tikrinimas



**PASTABA:** Naudokite rekomenduojamą uždegimo žvakę. Įsitikinkite, kad keičiama dalis yra tokia pat, kaip gamintojo naudojama dalis. Netinkama uždegimo žvakė gali sugadinti gaminį. Įsitikinkite, kad degimo žvakėje yra slopintuvus. Del išsamesnės informacijos prašome kreiptis į savo techninės priežiūros atstovą.

1. Patikrinkite uždegimo žvakę, kai:
  - a) sumažėja variklio galia.
  - b) variklį sunku užvesti.
  - c) variklis netinkamai veikia tuščiaja eiga.
2. Jei variklį sunku užvesti arba jis veikia nesklaidžiai, patikrinkite, ar ant uždegimo žvakės nėra pašalinių medžiagų. Norėdami sumažinti pašalinių medžiagų atsiradimą ant uždegimo žvakės elektrodų:
  - a) įsitikinkite, kad tinkamai sureguliuotas greitis tuščiaja eiga.
  - b) įsitikinkite, kad naudojate tinkamą kuro mišinį.
  - c) patikrinkite, ar oro filtras yra švarus.
3. Jei uždegimo žvakė nešvari, nuvalykite ją. Patikrinkite, ar tarpas tarp elektrodų yra tinkamas. Žr. *Techniniai duomenys psl. 191.* (Pav. 41)
4. Esant reikalui pakeiskite uždegimo žvakę.

## Oro filtro priežiūra

### Kaip išvalyti oro filtrą

1. Nuimkite oro filtro dangtelį ir išimkite oro filtrą. (Pav. 42)
2. Išplaukite oro filtrą šiltame muiluotame vandenyje. Prieš sumontuodami oro filtrą, palaukite, kol jis išdžius.
3. Pakeiskite oro filtrą, jei jis toks purvinas, kad jo nebeįmanoma išplauti. Visada pakeiskite pažeistą oro filtrą.
4. Jei gaminyje naudojamas poroloninis oro filtras, naudokite oro filtrų alyvą. Oro filtrų alyvą naudokite tik porolono filtrui. Nenaudokite alyvos veltniam oro filtrui.

### Oro filtrų alyvos naudojimas oro filtrui



**PASTABA:** Poroloniniams oro filtrams visada naudokite specialią oro filtrų alyvą. Nenaudokite kitų rūšių alyvos.



**PERSPĖJIMAS:** Neapsilikite alyva kūno.

1. Nuimkite oro filtro dangtelį ir išimkite oro filtrą. (Pav. 43)
2. Įdėkite oro filtrą į plastikinį maišelį.
3. Įpilkite į maišelį oro filtrų alyvos. (Pav. 44)
4. Suspauskite plastikinį maišelį, kad alyva tolygiai pasiskirstytų po oro filtrą.
5. Suspauskite maišelyje esantį oro filtrą, kad išspausumėtė nereikalingą oro filtrų alyvą. Išimkite oro filtrą iš maišelio.
6. Sumontuokite oro filtrą.

## Kampinės pavaros tepimas

Būtinai patikrinkite, ar 3/4 kampinės pavaros yra pripildyta kampinių pavarų tepalu.

(Pav. 45)

## Fiksavimo veržlės atsukimas



**PASTABA:** Pakeiskite apytiksliai 10 kartų panaudotą fiksavimo veržlę.

1. Atsukite fiksavimo veržlę pjovimo įtaiso sukimosi kryptimi. (Pav. 46)

**Pasižymėkite:** Fiksavimo veržlės sriegis yra kairinis.

2. Rankomis patikrinkite, ar nesisuka nailoninis fiksavimo veržlės žiedas. Nailoninis žiedas turi atlaikyti mažiausiai 1,5 Nm (1,1 pėd. svar.) pasipriešinimą.
3. Prisukite fiksavimo veržlę raktu su galvute.

## Žolės pjovimo įtaisų ir žolės pjovimo peilių galandimas

1. Pagalškite žolės pjovimo įtaisus ir žolės pjovimo peilius paprasta plokščia dilde.
2. Pagalškite žolės pjovimo įtaisų ir žolės pjovimo peilių ašmenis vienodai, kad jie išliktų subalansuoti. (Pav. 24)

## Techniniai duomenys

	gaminys	129R A05328CBHV
<b>Variklio specifikacija</b>		
Cilindro darbinis tūris	cm <sup>3</sup>	27,6
Tarpas tarp elektrodų	mm	0,5
Kuro bakelio tūris	cm <sup>3</sup>	343
Greitis tuščiaja eiga	min <sup>-1</sup>	2800–3200
Didžiausios galios greitis	min <sup>-1</sup>	8000
Galia	kW	0,85
Degimo žvakė		Husqvarna HQT-4
Maksimalus galios atidavimo veleno sukimasis	min <sup>-1</sup>	7200
Išmetamųjų filtro charakteristikų ilgaamžiškumo laikotarpis	val.	125
<b>Triukšmo ir vibracijos duomenys</b>		
Ekvivalentiškas vibracijos lygis (ahv, eq) dirbant su žolės pjovimo peiliu kairiojoje rankenoje – žr. 1 pastabą	m/s <sup>2</sup>	8,43
Ekvivalentiškas vibracijos lygis (ahv, eq) dirbant su žolės pjovimo peiliu dešiniojoje rankenoje – žr. 1 pastabą	m/s <sup>2</sup>	8,34
Ekvivalentiškas vibracijos lygis (ahv, eq) dirbant su žoliapjovės galvute kairiojoje rankenoje – žr. 1 pastabą	m/s <sup>2</sup>	8,43
Ekvivalentiškas vibracijos lygis (ahv, eq) dirbant su žoliapjovės galvute dešiniojoje rankenoje – žr. 1 pastabą	m/s <sup>2</sup>	8,56
Triukšmo lygis, garantuotas (L <sub>WA</sub> ) – žr. 2 pastabą	dB (A)	114
Triukšmo lygis, išmatuotas – žr. 2 pastabą	dB (A)	106

Garso slėgio lygis naudotojo ausyje dirbant su žolės pjovimo peiliu – žr. 3 pastabą	dB (A)	94
Garso slėgio lygis naudotojo ausyje dirbant su žoliapjovės galvute – žr. 3 pastabą	dB (A)	95
<b>Gaminio matmenys</b>		
Svoris (be pjovimo įrangos)	kg	5,98
<p><b>1 pastaba.</b> Pateiktuose atitinkamo vibracijos lygio duomenyse yra 1 m/s<sup>2</sup> tipiška statistinė sklaida (standartinis nuokrypis).</p> <p><b>2 pastaba.</b> Triukšmas, skleidžiamas į aplinką, išmatuotas kaip garso galia (L<sub>WA</sub>) pagal EB direktyvą 2000/14/ EB. Pateiktas įrenginio garso stiprumo lygis buvo išmatuotas naudojant didžiausią garsą sukeltantį originalų pjovimo įtaisą. Skirtumas tarp garantuojamos ir išmatuotos garso galios yra tas, kad pagal Direktyvą 2000/14/EB garantuojama garso galia apima ir matavimo rezultatų sklaidą bei nukrypimus tarp skirtingų to pačio modelio įrenginių.</p> <p><b>3 pastaba.</b> Pateiktuose duomenyse apie ekvivalentinį įrenginio garso slėgio lygį yra 1 dB (A) tipiška statistinė sklaida (standartinis nuokrypis).</p>		

---

## Priedai

---

129R		
Patvirtinti priedai	Tipas	Pjovimo įtaiso apsauginis elementas
Velenas su sriegiu (M10L)		
Žoliapjovės galvutė	T25 (Ø 2,0–2,4 mm)	580 44 66-06
	R25 (Ø 2,0–2,4 mm)	
Žolės pjovimo peilis	Grass 255-4 (Ø 250)	580 44 66-06

# Atitikties deklaracija

## ES atitikties deklaracija

Mes, „Husqvarna AB“, SE561 82 Huskvarna, Švedija,  
tel.: +46-36-146500, prisiimdami visą atsakomybę  
pareiškiame, kad gaminy:

<b>Aprašymas</b>	<b>Benzininė žoliapjovė / krūmapjovė</b>
<b>Gamintojas</b>	Husqvarna
<b>Platforma / tipas / modelis</b>	Platforma A05328CBHV, atitinkanti modelį 129R
<b>Identifikacijos numeris</b>	Serijos numerių data nuo 2022

visiškai atitinka šias ES direktyvas ir reglamentus:

<b>Reglamentas</b>	<b>Aprašymas</b>
2006/42/EB	„dėl mašinų“
2014/30/ES	„dėl elektromagnetinio suderinamumo“
2000/14/EB	„dėl triukšmo lauke“
2011/65/ES	dėl tam tikrų pavojingų medžiagų naudojimo apribojimo

Taikomi darnieji standartai ir (arba) techninės  
specifikacijos:

EN ISO 12100:2010, EN ISO 11806-1:2011, CISPR  
12:2007+A1:2009+A1:2009, ISO 14982:2009, EN IEC  
63000:2018

Remiantis V priedu, deklaruojamos garso reikšmės yra  
šios:

Išmatuotas triukšmingumo lygis: 106 dB(A)

Garantuotas triukšmingumo lygis: 115 dB(A)

TUV Rheinland N.A. atliko savanorišką tyrimą  
bendrovės „Husqvarna AB“ vardu ir pateikia EB  
komisijos 2006/42/EC direktyvos dėl mašinų atitikties  
sertifikatą AM72140165.01.

Šis sertifikatas galioja visoms gamybos vietoms ir kilmės  
šalims, nurodytoms gaminio etiketėje.

Tiekiamo benzininė žoliapjovė / krūmapjovė atitinka  
tyrime naudotą pavyzdį.

„Husqvarna“ AB, SE 561 82 Huskvarna, ŠVEDIJA,  
vardu, 2022-05-13

Claes Losdal, Mokslinių tyrimų ir plėtros skyriaus  
vadovas, „Husqvarna AB“

Atsakingas už techninę dokumentaciją



---

## Saturs

---

Ievads.....	194	Tehniskie dati.....	203
Drošība.....	195	Piederumi.....	204
Montāža.....	199	Atbilstības deklarācija.....	205
Lietošana.....	200	Pielikums .....	357
Apkope.....	202		

---

## Ievads

---

### Lietotāja rokasgrāmata

Šis lietotāja rokasgrāmatas sākotnējā valoda ir angļu. Lietotāja rokasgrāmatas citās valodās ir tulkojumi no angļu valodas.

### Pārskats

(Att. 1)

- |   |           |   |
|---|-----------|---|
| 1. Trimerā galva                              |           | aizsarglīdzekļus. Izmantojiet apstiprinātus acu aizsarglīdzekļus.   |
| 2. Smērvielas uzpildes vietas vāciņš          |           |   |
| 3. Koniskais zobrats                          | (Att. 5)  | Izmantojiet apstiprinātus aizsargcimodus.   |
| 4. Griešanas ierīces aizsargs                 | (Att. 6)  | Izmantojiet apstiprinātus aizsargapavus.  |
| 5. Vārpsta                                    |           |   |
| 6. Droseles mēlīte                            | (Att. 7)  | Izstrādājums var izsviest objektus, kas var radīt acu traumas.  |
| 7. Apturēšanas slēdzis                        |           |   |
| 8. Droseles mēlītes bloķētājs                 |           |   |
| 9. Roktura stienis                            | (Att. 8)  | Izstrādājums var izsviest objektus, kas var radīt acu traumas.  |
| 10. Uzkabes skava                             |           |   |
| 11. Aizdedzes sveces uzgalis, aizdedzes svece |           |   |
| 12. Startera korpuss                          | (Att. 9)  | Piedziņas vārpstas maksimālais ātrums.  |
| 13. Startera auklas rokturis                  | (Att. 10) | Drošs attālums  |
| 14. Degvielas tvertne                         |           |   |
| 15. Gaisa filtra vāks                         | (Att. 11) | Sargieties no asmeņiem.   |
| 16. Degvielas sūkņi                           |           |   |
| 17. Droseļvārsta vadība                       | (Att. 12) | Garus matus sasieniet, lai tie būtu virs pleciem.   |
| 18. Roktura regulēšana                        |           |   |
| 19. Droseles trose                            |           |   |
| 20. Ātras tukšgaitas poga                     | (Att. 13) | Bultiņas norāda roktura pozīcijas ierobežojumus.  |
| 21. Lietošanas rokasgrāmata                   |           |   |
| 22. Asmens                                    |           |   |
| 23. Piedziņas disks                           | (Att. 14) | Trokšņa emisijas vidē uzlīme atbilstoši ES un Apvienotās Karalistes direktīvām un noteikumiem, kā arī Jaundienvidvels tiesību aktam "Darba vides aizsardzības (trokšņa kontroles) regula (2017)". Izstrādājuma garantētais skaņas jaudas līmenis ir norādīts <i>Tehniskie dati lpp. 203</i> un uz etiķetes. |
| 24. Transportēšanas aizsargs                  |           |   |

### Simboli uz izstrādājuma

- |          |  |           |   |
|----------|--|-----------|---|
| (Att. 2) | BRĪDINĀJUMS. Pavirša vai nepareiza lietošana var radīt nopietnas traumas vai nāvi lietotājam vai citām personām. |           |   |
| (Att. 3) | Izlasiet šo rokasgrāmata.  | (Att. 15) | Šis produkts atbilst piemērojamo EK direktīvu prasībām. |
| (Att. 4) | Izmantojiet aizsargķiveri vietās, kur jums var uzkrīst priekšmeti. Izmantojiet apstiprinātus dzirdes             | (Att. 16) | Šis izstrādājums atbilst spēkā esošajiem AK regulām.    |
-

**Piezīme:** Pārējie uz izstrādājuma norādītie simboli/uzlīmes attiecas uz citu tirdzniecības nozaru sertifikācijas prasībām.

## Euro V emisija



**BRĪDINĀJUMS:** Motora atvēršana anulē šī ķēdes zāga ES tipa apstiprinājumu.

## Atbildība par izstrādājuma kvalitāti

Saskaņā ar likumiem par izstrādājuma kvalitāti mēs neuzņemamies atbildību par bojājumiem, ko radijis mūsu izstrādājums, ja:

- ir veikts nepareizs izstrādājuma remonts;
- izstrādājuma remonts ir veikts, izmantojot detaļas, ko nav nodrošinājis vai apstiprinājis ražotājs;
- izstrādājumam tiek pievienots piederums, ko nav nodrošinājis vai apstiprinājis ražotājs;
- izstrādājuma remonts nav veikts pilnvarotā remontdarbnīcā vai pie pilnvarota speciālista.

## Drošība

### Drošības definīcijas

Tālāk sniegtās definīcijas norāda katra signālvārda nozīmīguma līmeni.



**BRĪDINĀJUMS:** Traumas.



**IEVĒROJIET:** Izstrādājuma bojājumi.

**Piezīme:** Šī informācija atvieglo izstrādājuma lietošanu.

### Vispārīgi norādījumi par drošību



**BRĪDINĀJUMS:** Pirms sākat lietot izstrādājumu, izlasiet tālāk izklāstītās brīdinājuma instrukcijas.

- Lietojiet izstrādājumu pareizi. Nepareiza lietošana var radīt smagas vai nāvējošas traumas. Izmantojiet izstrādājumu tikai šajā rokasgrāmatā aprakstītajiem darbiem. Nelietojiet izstrādājumu citiem uzdevumiem.
- Ievērojiet šīs rokasgrāmatas norādījumus. Ievērojiet drošības simbolus un drošības instrukcijas. Ja operatori neievēro norādījumus un simbolus, var tikt radīti aprīkojuma bojājumi, smagas vai nāvējošas traumas.
- Neizmetiet šo rokasgrāmatu. Izmantojiet norādījumus, lai saliktu, lietotu un uzturētu šo izstrādājumu labā stāvoklī. Izmantojiet norādījumus pareizai palīgierīču un piederumu uzstādīšanai. Izmantojiet tikai apstiprinātās palīgierīces un piederumus.
- ir veikts nepareizs izstrādājuma remonts;
- izstrādājuma remonts ir veikts, izmantojot detaļas, ko nav nodrošinājis vai apstiprinājis ražotājs;
- izstrādājumam tiek pievienots piederums, ko nav nodrošinājis vai apstiprinājis ražotājs;
- izstrādājuma remonts nav veikts pilnvarotā remontdarbnīcā vai pie pilnvarota speciālista.
- Nelietojiet bojātu izstrādājumu. Ievērojiet apkopes grafiku. Veiciet tikai tos apkopes darbus, kas aprakstīti šajā rokasgrāmatā. Pārējos apkopes darbus uzticiet pilnvarotam apkopes centram.
- Šī rokasgrāmatā nevar ietvert visas situācijas, kas var rasties, izmantojot šo izstrādājumu. Esiet uzmanīgs un saprātīgs. Nelietojiet pūtēju un neveiciet tā apkopi, ja neesat drošs par radušos situāciju. Sazinieties ar izstrādājuma speciālistu, izplatītāju, apkopes pārstāvi vai pilnvarotu apkopes centru, lai saņemtu papildinformāciju.
- Pirms izstrādājuma montāžas, novietošanas uzglabāšanā vai apkopes veikšanas atvienojiet aizdedzes sveces kabeli.
- Neizmantojiet izstrādājumu, ja tā sākotnējā specifikācija ir mainīta. Nemainiet izstrādājuma detaļas bez ražotāja apstiprinājuma. Lietojiet tikai ražotāja apstiprinātas rezerves daļas. Veicot nepareizu apkopi, var tikt radītas smagas vai nāvējošas traumas.
- Neieelpojiet dzinēja radītos izgarojumus. Ilgstoša dzinēja izplūdes gāzu ieelpošana var apdraudēt veselību.
- Nelietojiet izstrādājumu telpās vai ugunsnedrošu materiālu tuvumā. Izplūdes gāzes ir karstas un var saturēt dzirkstelī, kas var izraisīt aizdegšanos.
- Neieelpojiet dzinēja radītos izgarojumus. Ilgstoša dzinēja izplūdes gāzu ieelpošana var apdraudēt veselību.
- Produkta lietošanas laikā tā dzinējs rada elektromagnētisko lauku. Elektromagnētiskais lauks var radīt medicīnisko implantātu bojājumus. Pirms izmantot izstrādājumu, sazinieties ar ārstu vai medicīniskā implantāta ražotāju.
- Neļaujiet bērniem lietot šo izstrādājumu. Neļaujiet izstrādājumu lietot personai, kas nav iepazinusies ar lietošanas norādījumiem.
- Ja izstrādājumu izmanto persona ar samazinātām fiziskajām vai garīgajām spējām, vienmēr uzraugiet šo personu. Tuvumā vienmēr jābūt pieaugušajam.

- Ieslēdziet izstrādājumu vietā, kurai nevar piekļūt bērni un nepiederošas personas.
- Izstrādājums var izsviest objektus un radīt traumas. Ievērojiet drošības instrukcijas, lai samazinātu smagu vai nāvējošu traumu gūšanas risku.
- Neatstājiet izstrādājumu, kad darbojas tā dzinējs.
- Izstrādājuma lietotājs ir atbildīgs par radušos negadījumus.
- Pirms izstrādājuma lietošanas pārliecinieties, vai tā detaļas nav bojātas.
- Pirms pūtēja lietošanas pārliecinieties, vai atrodaties vismaz 15 m (50 pēdu) attālumā no citām personām vai dzīvniekiem. Noskaidrojiet, vai apkārtnē jūza, ka lietojat pūtēju.
- Ievērojiet valsts vai vietējos likumus. Tie var neļaut vai ierobežot izstrādājuma lietošanu noteiktos apstākļos.
- Neizmantojiet šo izstrādājumu, ja esat noguris vai lietojis alkoholu, narkotikas vai medikamentus. Šīs vielas var ietekmēt jūsu redzi, modrību, koordināciju vai spriestspēju.

## Norādījumi par drošu darbu

- Pirms izstrādājuma lietošanas pārliecinieties, vai tas ir pilnībā samontēts.
- Pirms sākt darbu, pārvietojiet trimeri 3 m (10 pēdu) attālumā no vietas, kur veicat degvielas tvertnes uzpildi. Novietojiet izstrādājumu uz līdzenas virsmas. Pārliecinieties, vai griešanas ierīce nepieskaras zemei vai citiem priekšmetiem.
- Izstrādājums var izsviest objektus, kas var radīt acu traumas. Lietojot izstrādājumu, vienmēr izmantojiet atbilstošus acu aizsarglīdzekļus.
- Esiet uzmanīgs, jo darba laikā, jums nezinot, izstrādājuma tuvumā var nokļūt bērni.
- Nelietojiet izstrādājumu, ja darba zonā atrodas citas personas. Pārtrauciet lietot izstrādājumu, ja darba zonā ienāk cita persona.
- Nezaudējiet vadību pār izstrādājumu.
- Neizmantojiet izstrādājumu, ja jums nebūs, kas sniedz palīdzību, kad rodas negadījums. Pirms izstrādājuma lietošanas vienmēr pārliecinieties, vai citi zina, ka jūs to lietošit.
- Negriezieties, turot izstrādājumu, pirms tam nepārliecinoties, ka citas personas vai dzīvnieki atrodas drošā attālumā.
- Pirms darba sākšanas novāciet visus nevēlamos materiālus no darba zonas. Ja griešanas ierīce atsitas pret objektu, tas var tikt izsviests, radot traumas vai bojājumus. Nevēlami materiāli var apļūties ap griešanas ierīci un radīt bojājumus.
- Neizmantojiet izstrādājumu sliktos laika apstākļos (mīga, lietus, stiprs vējš, negaisa iespējamība vai līdzīgos laika apstākļos). Sliktos laika apstākļos var rasties bistami darba apstākļi (piemēram, slidenas virsmas).

- Pārliecinieties, vai varat brīvi kustēties un strādāt stabilā stāvoklī.

(Att. 17)

- Gādājiet, lai jūs nepakristu, lietojot izstrādājumu. Nepieliecieties izstrādājuma lietošanas laikā.
- Vienmēr turiet izstrādājumu ar abām rokām. Turiet izstrādājumu ķermeņa labajā pusē.

(Att. 18)

- Lietojiet izstrādājumu, tā griešanas ierīcei atrodoties zemāk par jūsu jostasvietu.
- Ja dzinēja iedarbināšanas laikā gaisa vārsta vadība atrodas gaisa vārsta pozīcijā, griešanas ierīce sāks griezties.
- Pēc dzinēja apturēšanas nepieskarieties koniskajam zobratam. Pēc dzinēja apturēšanas koniskais zobrats ir karsts. Karsti objekti var radīt apdegumus.
- Pirms izstrādājuma pārvietošanas izslēdziet dzinēju.
- Nenolieciet izstrādājumu zemē, kad tā dzinējs darbojas.
- Pirms nevēlamu materiālu noņemšanas no izstrādājuma apturiet dzinēju un uzgaidiet, līdz griešanas ierīce apstājas. Ļaujiet griešanas ierīcei apstāties, pirms jūs vai cita persona noņemat nogrieztu materiālu.

## Individuālie aizsarglīdzekļi



**BRĪDINĀJUMS:** Pirms sākat lietot izstrādājumu, izlasiet tālāk izklāstītās brīdinājuma instrukcijas.

- Lietojot izstrādājumu, vienmēr izmantojiet atbilstošus individuālos drošības aprīkojumus. Individuālais drošības aprīkojums neizslēdz traumu risku. Individuālais drošības aprīkojums samazina negadījuma rezultātā radušos traumu smagumu.
- Strādājot ar ierīci, vienmēr izmantojiet atbilstošus acu aizsarglīdzekļus.
- Nelietojiet ierīci, ja kājas ir basas vai ieaugas vaļējos apavos. Vienmēr lietojiet darba apavus ar neslīdošām zolēm.
- Uzvelciet izturīgas garās bikses.
- Ja nepieciešams, izmantojiet atbilstošus aizsargcimdus.
- Ja pastāv iespēja, ka uz galvas var krist objekti, izmantojiet ķiveri.
- Lietojot izstrādājumu, vienmēr izmantojiet atbilstošus ausu aizsarglīdzekļus. Ilgstošs troksnis var izraisīt dzirdes zudumu.
- Pārliecinieties, vai tuvumā atrodas pirmās palīdzības sniegšanas komplekss.

## Izstrādājuma aizsargierīces

- Regulāri veiciet izstrādājuma apkopi.
  - Tiek pagarināts izstrādājuma darbūms.
  - Tiek samazināts negadījumu risks.

Ļaujiet pilnvarotam izplatītājam vai pilnvarotam apkopes centram regulāri pārbaudīt izstrādājumu, lai veiktu regulēšanu vai remontu.

- Neizmantojiet izstrādājumu, ja ir bojāts drošības aprīkojums. Ja izstrādājums ir bojāts, sazinieties ar pilnvarotu apkopes centru.

## Drošes mēlītes bloķētājs

Drošes mēlītes bloķētājs fiksē drošes mēlīti. (Att. 19)

Nospiediet drošes mēlītes bloķētāju (A), lai atbrīvotu drošes mēlīti. Atlaižot rokturi, drošes mēlītes bloķētājs un drošes mēlīte atgriezīsies sākotnējā stāvoklī.

1. Pārlicinieties, vai tukšgaitas laikā drošes mēlīte (B), atlaižot drošes mēlītes bloķētāju (A), tiek bloķēta.
2. Nospiediet drošes mēlītes bloķētāju (A) un pārbaudiet, vai pēc atlaišanas tas atgriežas sākotnējā stāvoklī.
3. Nospiediet drošes mēlīti (B) un pārbaudiet, vai pēc atlaišanas tā atgriežas sākotnējā stāvoklī.

Iedarbiniet dzinēju un atveriet droseli līdz galam. Atlaidiet drošes mēlīti un pārbaudiet, vai griešanas ierīce apstājas. Ja, drošei esot tukšgaitas stāvoklī, griešanas ierīce griežas, pārbaudiet karburatora tukšgaitas regulēšanas skrūvi.

## Apturēšanas slēdzis

Iedarbiniet dzinēju. Pārlicinieties, vai, pārlēdzot apturēšanas slēdzi apturēšanas stāvoklī, dzinējs apstājas.

(Att. 20)

## Griešanas ierīces aizsargs

Griešanas ierīces aizsargs neļauj vaļīgus objektus izsviest operatora virzienā.

(Att. 21)

Pārbaudiet, vai nav radušies griešanas ierīces aizsarga bojājumi, un nomainiet to, ja tas ir bojāts. Griešanas ierīcei izmantojiet tikai apstiprinātu aizsargu.

## Uzkabes atlaišanas funkcija



**BRĪDINĀJUMS:** Nelietojiet uz kabī, ja atlaišanas funkcija nedarbojas, kā paredzēts. Regulējot trimeri, pārlicinieties, vai uz kabes atlaišanas funkcija darbojas pareizi.

- Uzkabes atlaišana tiek veikta izstrādājuma priekšdaļā.

(Att. 22)

- Uzkabes siksnām vienmēr jābūt pareizā vietā.
- Ārkārtas gadījumā uz kabes atlaišanas funkcija palīdzēs droši atbrīvoties no izstrādājuma.

## Slāpētājs

- Neizmantojiet motoru, kura slāpētājs ir bojāts. Bojāts trokšņa slāpētājs palielina trokšņa līmeni un aizdegšanās risku. Turiet tuvumā ugunsdzēsamo aparātu.
- Regulāri pārbaudiet izstrādājumam pievienoto trokšņa slāpētāju.
- Nepieskarieties dzinējam vai trokšņa slāpētājam, kad dzinējs darbojas. Nepieskarieties dzinējam vai trokšņa slāpētājam vēl brīdi pēc dzinēja apturēšanas. Karstas virsmas var izraisīt savainojumus.
- Karsts trokšņa slāpētājs var radīt aizdegšanos. Esiet uzmanīgs, ja izmantojat izstrādājumu uzliesmojošu šķidrumu vai tvaiku tuvumā.
- Nepieskarieties trokšņa slāpētāja detaļām, ja trokšņa slāpētājs ir bojāts. Detaļas var saturēt kancerogēnas ķīmikālijas.

## Pretuzgrieznis

Pretuzgriezni izmanto, lai fiksētu dažu veidu griešanas ierīces.

(Att. 23)

Uzliekot pretuzgriezni, pievelciet to pretējā virzienā griešanas ierīces darbības virzienam.

## Griešanas ierīce



**BRĪDINĀJUMS:** Pirms sākat lietot izstrādājumu, izlasiet tālāk izklāstītās brīdinājuma instrukcijas.

- Regulāri veiciet apkopi. Ļaujiet pilnvarotam apkopes centram regulāri pārbaudīt griešanas ierīci, lai veiktu regulēšanu vai remontu.
  - Tiks uzlabota griešanas ierīces darbība.
  - Tiks pagarināts griešanas ierīces darbmūžs.
  - Tiks samazināts negadījumu risks.
- Izmantojiet tikai apstiprinātu griešanas ierīces aizsargu. Skatiet šeit: *Piederumi lpp. 204*.
- Neizmantojiet bojātu griešanas ierīci.

## Zāles trimmera galva

- Pārlicinieties, vai zāles trimmera aukla ir stingri un vienmērīgi pievilka ap cilindru, lai mazinātu vibrāciju.
- Izmantojiet tikai apstiprinātas zāles trimmera galvas un zāles trimmera auklas. Skatiet šeit: *Piederumi lpp. 204*.
- Izmantojiet pareiza garuma zāles trimmera auklu. Gara zāles trimmera aukla patērē vairāk motora jaudas, nekā īsa zāles trimmera aukla.
- Pārlicinieties, vai nav bojāts uz griešanas ierīces aizsarga piestiprinātais griezējs.
- Pirms zāles trimmera auklas piestiprināšanas ierīcei divas dienas auklu mērcējiet ūdenī. Tiks palielināts zāles trimmera auklas darbmūžs.

- Lai pareizi uzftu trimmera auklu un izvēlētos pareizu tās diametru, ievērojiet griešanas ierīces komplektācijā iekļautās instrukcijas.

## Zāles asmeņi un zāles griezēji

- Izmantojiet izstrādājumu ar apstiprinātu zāles asmeni. Nelietojiet zāles asmeni, ja nav pareizi uzstādītas visas nepieciešamās detaļas. Pārlicinieties, vai uzstādīšana ir veikta pareizi un tikušas izmantotas atbilstošas detaļas. Nepiemērota uzstādīšana var izraisīt asmens atdalīšanos un radīt smagu traumu lietotājam vai citiem tuvumā esošiem cilvēkiem.
- Rīkojoties ar asmeni un to apkopjot, uzvelciet aizsargcimdus.
- Izmantojiet galvas aizsarglīdzekļus, lietojot izstrādājumu ar zāles asmeni.
- Zāles asmeņi un zāles griezēji ir paredzēti rupjas zāles griešanai.
- Zāles asmens var radīt traumu, tam turpinot griezties pēc dzinēja apturēšanas vai droseles mēlītes atlaišanas. Pirms veikt apkopi, pārbaudiet, vai zāles asmens ir pilnībā apstājies.
- Apturiet dzinēju, pirms sākat rīkoties ar griešanas ierīci. Pārlicinieties, vai griešanas ierīce ir pilnībā apstājusies. Atvienojiet vadu no aizdedzes sveces.
- Izmantojiet tikai apstiprinātu griešanas ierīci vai pareizi uzasinātu asmeni.
- Asmens zobiem ir jābūt pareizi uzasinātiem! (Att. 24)
- Neizmantojiet bojātu griešanas ierīci.
- Transportējot vai uzglabājot izstrādājumu, piestipriniet zāles asmenim transportēšanas aizsargu.

## Asmens grūdiens

- Asmens grūdiens ir pēkšņa izstrādājuma kustība uz sāniem, uz priekšu vai atpakaļ. Asmens grūdiens rodas tad, ja zāles asmens vai zāģa asmens trāpa objektam, ko nevar pārgriezt. Vietās, kur nav viegli redzēt griežamo materiālu, asmens grūdiens iespējama palielinās.
- Kad rodas asmens grūdiens, pastāv draudi, ka izstrādājums vai lietotājs tiks izsists no pareizā darba stāvokļa. Asmens, kas kustas, var tīrīt tuvumā esošiem cilvēkiem, radot traumas.
- Ja asmens ir saliecies, saplaisājis vai bojāts, izmetiet to.
- Lietojiet asu asmeni. Ja asmens nav ass, pastāv lielāka asmens grūdiens iespēja.

## Drošības norādījumi, rīkojoties ar degvielu

- Nelietojiet izstrādājumu, ja uz tā ir degviela vai dzinēja eļļa. Notīriet nevēlamo degvielu/eļļu un ļaujiet izstrādājumam nožūt. Notīriet no izstrādājuma nevēlamo degvielu.

- Ja degviela ir nokļuvusi uz apģērba, nekavējoties pārgērbieties.
- Neļaujiet degvielai nonākt uz ķermeņa, jo tā var izraisīt savainojumus. Ja degviela ir nonākusi uz ķermeņa, izmantojiet ziepes un ūdeni, lai to nomazgātu.
- Neiedarbiniet dzinēju, ja uz izstrādājuma vai jūsu ķermeņa ir izlijusi eļļa vai degviela.
- Nelietojiet izstrādājumu, ja dzinējā ir sūce. Regulāri pārbaudiet, vai dzinējam nav radusies sūce.
- Rīkojoties ar degvielu, esiet uzmanīgs. Degviela ir viegli uzliesmojoša, tās tvaiki ir sprādzienbīstami, un var izraisīt savainojumus vai nāvi.
- Neieelpojiet degvielas tvaikus, jo tie var izraisīt savainojumus. Pārlicinieties, vai gaisa plūsma ir pietiekama.
- Nesmēķējiet degvielas vai dzinēja tuvumā.
- Nenovietojiet siltus objektus degvielas vai dzinēja tuvumā.
- Nepievienojiet degvielu dzinēja darbības laikā.
- Pirms degvielas uzpildes pārlicinieties, vai dzinējs ir atdzisis.
- Pirms uzpildes lēni atveriet degvielas tvertnes vāciņu un uzmanīgi izlaidiet spiedienu.
- Neveiciet dzinēja degvielas uzpildi telpās. Nepietiekama gaisa plūsma var izraisīt savainojumus vai nāvi, nosmokot vai saindējoties ar oglekļa monoksīdu (tvana gāzi).
- Rūpīgi pievelciet degvielas tvertnes vāciņu, lai neizraisītu aizdedzanos.
- Pirms iedarbināšanas pārvietojiet izstrādājumu vismaz 3 m (10 pēdu attālumā) no vietas, kur veicāt uzpildi.
- Neļejiet degvielas tvertnē pārāk daudz degvielas.
- Pārlicinieties, vai, pārvietojot izstrādājumu vai degvielas tvertni, nerodas sūce.
- Nenovietojiet izstrādājumu vai degvielas tvertni vietā, kur ir atklāta uguns, dzirksteles vai signāllampīņas. Pārlicinieties, vai uzglabāšanas vietā nav atklāta uguns.
- Degvielas pārvietošanai un uzglabāšanai izmantojiet tikai tam paredzētas tvertnes.
- Pirms ilgstošas uzglabāšanas iztukšojiet degvielas tvertni. Ievērojiet vietējos noteikumus par atbrīvošanas no degvielas.
- Pirms ilgstošas uzglabāšanas notīriet izstrādājumu.
- Pirms izstrādājuma novietošanas glabāšanā izņemiet aizdedzes sveici, lai nodrošinātu, ka dzinējs nejausi neieslēdzas.

## Norādījumi par drošu apkopi

- Ja nevarat pielāgot brīvsgaitas apgriezumu skaitu, lai apturētu griešanas ierīces darbību, sazinieties ar apkopes centru. Nelietojiet produktu, kamēr tas nav precīzi noregulēts vai saremontēts.

# Montāža



**BRĪDINĀJUMS:** Pirms izstrādājuma montāžas iepazīstieties ar drošības norādījumiem.

## Roktura stieņa uzstādīšana

1. Izskrūvējiet skrūvi aiz droseles roktura.
2. Pārvietojiet droseles rokturi roktura stieņa labajā pusē. (Att. 25)
3. Salāgojiet atveri aiz droseles roktura ar atveri roktura stienī.
4. Izbīdiet skrūvi cauri atverēm. Pievelciet skrūvi.
5. Uzstādiet montāžas detaļas starp bultiņām uz stieņa. Nostipriniet ar skrūvēm. (Att. 25)

## Uzkabes skavas uzstādīšana

1. Novietojiet augšējo uzkabes skavu virs stieņa.

**Piezīme:** Augšējai un apakšējai uzkabes skavai jābūt virs bultiņas uz stieņa.

2. Apakšējās uzkabes skavas rievā ievietojiet droseles trosi. Ievietojiet apakšējo uzkabes skavu ar trosi rievā zem stieņa.
3. Salāgojiet augšējās un apakšējās uzkabes skavas skrūvju atveres.
4. Skrūvju atverēs ievietojiet divas skrūves.
5. Pievelciet skrūves, lai nostiprinātu uzkabes skavu.

## Stiprinājuma (drošības jostas) regulēšana



**BRĪDINĀJUMS:** Izstrādājumam vienmēr jābūt pareizi pievienotam stiprinājumam. Nelietojiet defektīvu stiprinājumu.

1. Uzlieciet drošības jostu.
2. Pievienojiet izstrādājumu stiprinājumam.
3. Noregulējiet uzkabi labākajā darba stāvoklī.
4. Noregulējiet sānu siksnas tā, lai izstrādājuma svars balsfītos vienādi uz abiem pleciem. (Att. 26)
5. Regulējiet uzkabi, līdz griešanas ierīce ir paralēli zemei.
6. Ļaujiet, lai griešanas ierīce viegli atspiežas pret zemi. Noregulējiet stiprinājuma skavu, lai pareizi līdzsvarotu izstrādājumu.

**Piezīme:** Ja izmantojat zāles asmeni, tam ir jābūt līdzsvarotam apmēram 10 cm/4 collu augstumā virs zemes.

## Asmens aizsarga, zāles asmens un zāles griezēja uzstādīšana



**IEVĒROJIET:** Izmantojiet tikai apstiprinātu asmeņu aizsargu. Skatiet šeit: *Piederumi lpp. 204.*

1. Piestipriniet asmens aizsargu/griešanas ierīces aizsargu (A) vārpstai un pievelciet ar skrūvi. (Att. 27)
2. Uz dzenamās vārpstas uzstādiet piedziņas disku (B).
3. Grieziēt dzenamo vārpstu, līdz viena no piedziņas diska atverēm salāgojas ar atbilstošo atveri zobratu korpusā.
4. Lai fiksētu vārpstu, ievietojiet atverē sešstūra atslēgu (C).
5. Novietojiet asmeni (D), balsta cilindru (E) un balsta atloku (F) uz piedziņas vārpstas.
6. Uzstādiet uzgriezni (G). Pievelciet uzgriezni līdz 35–50 Nm (26-36 pēdām uz mārciņu). Turiet uzgriežņatslēgas kātu iespējami tuvāk asmens aizsargam. Lai pievilktu uzgriezni, uzgriežņatslēga jāgriež rotācijai pretējā virzienā.

**Piezīme:** Kreisās puses vītne.

## Asmeņu un trimera galvu uzstādīšana



**BRĪDINĀJUMS:** Izmantojiet tikai apstiprinātu asmeņu aizsargu. Skatiet šeit: *Piederumi lpp. 204.* Bojāts aizsargs var radīt traumu.



**BRĪDINĀJUMS:** Lietojot trimeri ar zāles asmeni, vispirms uzstādiet pareizo roktura stieni, asmens aizsargu un uzlieciet uzkabi.



**BRĪDINĀJUMS:** Ja asmeni nav uzstādīti pareizi, var tikt gūta trauma.

1. Pārļecinieties, vai piedziņas diska/balsta atloka paceltā daļa pareizi saķeras ar asmens centrālo atveri.
2. Uzstādiet asmeņus. (Att. 28)

## Griešanas ierīces montāža

**Griešanas ierīces aizsarga un trimera galvas (taisnais stienis) piestiprināšana**

1. Piestipriniet griešanas ierīces aizsargu (A) stienim, izmantojot skrūvi (L).

- Piestipriniet piedziņas disku (B) piedziņas vārpstai.
- Grieziet piedziņas vārpstu, līdz piedziņas diska atvere salāgojas ar atveri zobratu kārbā.
- Ievietojiet atverē mazu skrūvgriezi (C), lai fiksētu vārpstu. (Att. 29)
- Grieziet trimera galvu (H) pretēji pulksteņrādītāju kustības virzienam, lai trimera galvu nostiprinātu pie zobratu kārbas. (Kreisās rokas vītnes.) (Att. 30)

## Lietošana



**BRĪDINĀJUMS:** Pirms izstrādājuma lietošanas izlasiet un izprotiet drošības norādījumus.

### Degviela

#### Degvielas izmantošana



**IEVĒROJIET:** Šim izstrādājumam ir divtaktu dzinējs. Izmantojiet benzīna un divtaktu dzinēja eļļas maisījumu. Pārļiecinieties, vai maisījumā ir pareizs daudzums eļļas. Nepareiza benzīna un eļļas proporcija var radīt dzinēja bojājumus.

#### Benzīns



**IEVĒROJIET:** Neizmantojiet benzīnu, kura oktānskaitlis ir mazāks par 90 RON (87 AKI). Pretējā gadījumā produkts var tikt bojāts.



**IEVĒROJIET:** Neizmantojiet benzīns, kurā etanola koncentrācija pārsniedz 10% (E10). Pretējā gadījumā izstrādājums var tikt bojāts.



**IEVĒROJIET:** Nelietojiet benzīnu ar svina piemaisījumu! Pretējā gadījumā izstrādājums var tikt bojāts.

- Vienmēr izmantojiet nelietotu bezsvina benzīnu ar oktānskaitli, kas nav mazāks par 90 RON (87 AKI) un kura etanola koncentrācija nepārsniedz 10% (E10).
- Ja bieži lietojat izstrādājumu ar ilgstošiem augstiem dzinēja apgriezieniem, izmantojiet benzīnu ar augstāku oktānskaitli.
- Vienmēr izmantojiet labas kvalitātes bezsvina benzīna un eļļas maisījumu.

#### Divu ciklu motoreļļa

- Izmantojiet tikai augstas kvalitātes divu ciklu motoreļļu. Izmantojiet tikai motoreļļu ar gaisa dzesēšanu.
- Neizmantojiet citu veidu eļļas.
- Maisījuma proporcija 50:1 (2%)

Benzīns	Eļļa
1 ASV galons	77 ml (2,6 uncies)
1 AK galons	95 ml (3,2 uncies)
5 l	100 ml (3,4 uncies)

#### Degvielas maisījuma izveide

**Piezīme:** Degvielas maisījuma izveidei vienmēr izmantojiet četrus degvielas konteineru.

**Piezīme:** Veidojiet degvielas maisījumu, kas nepieciešams ne vairāk kā 30 dienām.

- Pievienojiet pusi no nepieciešamā benzīna.
- Pievienojiet visu daudzumu eļļas.
- Sakratiet degvielas maisījumu, lai sajauktu sastāvdaļas.
- Pievienojiet atlikušo benzīnu.
- Sakratiet degvielas maisījumu, lai sajauktu sastāvdaļas.
- Uzpildiet degvielas tvertni.

#### Degvielas pievienošana

- Vienmēr izmantojiet degvielas konteineru ar aizsargapriekojumu pret pārplūšanu.
- Ja konteinerā paliek degviela, iztukšojiet to un ļaujiet konteineram izžūt.
- Pārļiecinieties, vai vieta ap degvielas tvertnes vāciņu ir tīra.
- Pirms degvielas maisījuma uzpildes degvielas tvertnē sakratiet degvielas konteineru.

#### Ieslēgšana un izslēgšana

##### Kas jāpārbauda pirms lietošanas

- Pārbaudiet, vai izstrādājumam nav trūkstošas, bojātas, vaļīgas vai nolietotas detaļas.
- Pārbaudiet uzgriežņus un skrūves.
- Pārbaudiet asmeņus.
- Pārbaudiet pretuzgriežni. Pārbaudiet, vai pretuzgriežņa minimālais fiksēšanas spēks ir 1,5 Nm (1,1 pēda uz mārciņu). Pievelciet līdz 35–50 Nm (26–36 pēdām uz mārciņu).

5. Pārbaudiet gaisa filtru.
6. Pārbaudiet drosesles mēlītes bloķējumu un drosesles vadību.
7. Pārbaudiet apturēšanas slēdzi.
8. Pārbaudiet, vai izstrādājumā nav degvielas noplūdes.

## Auksta dzinēja iedarbināšana

1. 10 reizes nospiediet startēšanas sūkni. (Att. 31)
2. Pavelciet uz augšu droselvārsta vadības ierīci. (Att. 32)
3. Ar kreiso roku piespiediet izstrādājumu pie zemes. (Att. 33) Nekāpiet uz izstrādājuma. Lēni velciet startera auklas rokturi, līdz sajūtat pretestību. Pēc tam spēcīgi paraujiet startera auklas rokturi.

**Piezīme:** Mēģinot iedarbināt dzinēju, nespiediet drosesles mēlīti.

4. Turpiniet vilkt startera auklas rokturi, līdz dzinējs tiek iedarbināts vai gandrīz iedarbināts. Ja dzinējs sāk darboties vai gandrīz sāk darboties, nospiediet droselvārsta vadības ierīci uz leju.
5. Ja dzinējs sāk darboties, nedaudz paspiediet drosesles mēlīti un ļaujiet dzinējam darboties 60 sekundes, līdz tas iesilst. Ja dzinējs neiedarbojas, velciet startera auklas rokturi, līdz tas sāk darboties. Pēc tam nedaudz paspiediet drosesles mēlīti un ļaujiet dzinējam darboties 60 sekundes, līdz tas iesilst.



**IEVĒROJIET:** Nevelciet startera auklu līdz galam. Neatļaidiet startera auklu, kad tā pilnībā izvilktā. Atļaidiet startera auklu lēnām. Neievērojot šos norādījumus, var tikt radīti dzinēja bojājumi.

## Silta motora iedarbināšana

1. 10 reizes nospiediet startēšanas sūkni.
2. Pavelciet startera auklu, līdz tiek iedarbināts motors.

## Apturēšana

- Nospiediet apturēšanas slēdzi, lai apturētu dzinēju. (Att. 20)

**Piezīme:** Apturēšanas slēdzis automātiski atgriežas sākotnējā stāvoklī.

## Zāles trimmera darbināšana



**IEVĒROJIET:** Pirms katras darbības samaziniet motora ātrumu līdz brīvgaitas apgriezienu skaitam. Ilgstoša darbināšana

uz pilnu jaudu bez motora slodzes var radīt motora bojājumus.

**Piezīme:** Pievienojot jaunu trimmera auklu, notīriet trimmera galvas pārsegu, lai novērstu vibrāciju. Pārbaudiet pārējās trimmera galvas detaļas un notīriet, ja nepieciešams.

## Zāles apgriešana

1. Turiet trimmera galvu slīpi tieši virs zemes. Nespiediet trimmera auklu tieši zālē. (Att. 34)
2. Saīsiniet trimmera auklu par 10–12 cm/4–4,75 collām.
3. Samaziniet dzinēja apgriezienu skaitu, lai samazinātu augiem nodarīta kaitējuma risku.
4. Veicot griešanu objektu tuvumā, izmantojiet 80% jaudas. (Att. 35)

## Zāles griešana

1. Veicot zāles griešanu, trimmera auklai jābūt paralēli zemei. (Att. 36)
2. Nespiediet trimmera galvu pret zemi. Pretējā gadījumā izstrādājums var tikt bojāts.
3. Griežot zāli, virziet izstrādājumu horizontālā virzienā no vienas puses uz otru. Izmantojiet maksimālo ātrumu. (Att. 37)

## Zāles griešana ar zāles asmeni

1. Zāles asmeņus un zāles griezējus nedrīkst izmantot koka stuburu griešanai.
2. Visu veidu garas vai rupjas zāles griešanai ir jāizmanto zāles asmens.
3. Zāle ir jāgriež ar sānisku kustību no labās puses uz kreiso (pļaušanas gājiens) un no kreisās uz labo (atgriežoties sākumstāvoklī). Sekojiet, lai asmens veiktu pļaušanu ar kreiso malu (sektors starp nosacītās pulksteņa ciparnīcas 8 un 12).
4. Ja pļaujot, asmens tiek sasvērts pa kreisi, zāle saguļas vālā, kas atvieglo tās savākšanu, piemēram, ar grābekli.
5. Centieties strādāt ritmiski. Stāviet stabili ar izplestām kājām. Pēc atgriešanās sākumstāvoklī pavirzieties nedaudz uz priekšu un atkal ieņemiet stabili stāvokli.
6. Ļaujiet, lai balsta bļodiņa viegli atspiežas pret zemi. Tas aizsargā asmeni pret saskari ar zemi.
7. Samaziniet materiāla aptīšanās iespēju ap asmeni, vienmēr strādājot ar maksimāli atvērtu droseli un izvairoties no materiāla griešanas, veicot atgriešanās kustību.
8. Pirms nogrieztā materiāla savākšanas apturiet dzinēju, atvienojiet trimmeri no uzkabes un novietojiet uz zemes.

# Apkope



**BRĪDINĀJUMS:** Pirms tīrīt, remontēt un apkopt zāģi, izlasiet un izprotiet drošības sadaļu.

## Apkopes grafiks

Obligāti ievērojiet apkopes grafiku. Intervāli tiek aprēķināti atbilstoši izstrādājuma ikdienas lietošanai. Ja nelietojat izstrādājumu katru dienu, intervāli ir atšķirīgi. Veiciet tikai tos apkopes darbus, kas minēti šajā rokasgrāmatā. Lai veiktu apkopes darbus, kas nav minēti šajā rokasgrāmatā, sazinieties ar pilnvarotu apkopes centru.

### Iknedējas apkope

- Notīriet ārējās virsmas.
- Pārbaudiet tukšgaitas apgriezību skaitu.
- Pārbaudiet koniskā zobrata eļļojumu.
- Pārbaudiet pretuzgriezni.

### Ikmēneša apkope

- Pārbaudiet startera auklas rokturi un startera auklu.

### Ikgadēja apkope

- Pārbaudiet aizdedzes sveci.
- Notīriet karburatoru un virsmu ap to.
- Izīrīet dzesēšanas sistēmu.
- Pārbaudiet dzirksteļu uztvērēja režģi.
- Pārbaudiet degvielas filtru.
- Pārbaudiet, vai nav radušies degvielas šļūtenes bojājumi.
- Pārbaudiet visus kabelus un savienojumus.

### Apkope pēc 50 darba stundām

- Apmeklējiet pilnvarotu apkopes centru, lai veiktu slāpētāja remontu vai nomainītu.

## Tukšgaitas apgriezību skaita regulēšana

- Pirms tukšgaitas apgriezību skaita regulēšanas pārliedzieties, vai gaisa filtrs ir tīrs un ir piestiprināts gaisa filtra pārsegā.
  - Regulējiet tukšgaitas apgriezību skaitu ar tukšgaitas regulēšanas skrūvi T, kas apzīmēta ar "T".
  - Tukšgaitas apgriezību skaits ir pareizs, ja dzinējs vienmērīgi darbojas visos režīmos. Tukšgaitas apgriezību skaitam ir jābūt mazākam par to, pie kura griešanas ierīce sāk griezties.
1. Grieziet tukšgaitas regulēšanas skrūvi pulksteņrādītāju kustības virzienā, līdz griešanas ierīce sāk griezties. (Att. 38)
  2. Grieziet tukšgaitas regulēšanas skrūvi pretēji pulksteņrādītāju kustības virzienam, līdz griešanas ierīce apstājas.

## Dzirksteļu uztvērēja režģa apkope

Ar metāla suku iztīriet dzirksteļu uztvērēja režģi. (Att. 39)

## Dzesēšanas sistēmas tīrīšana

Notīriet dzesēšanas sistēmas daļas ar suku.

(Att. 40)

Dzesēšanas sistēmu veido gaisa ieplūde pie startera (A) un cilindra dzesēšanas ribas (B).

## Aizdedzes sveces pārbaude



**IEVĒROJIET:** Izmantojiet ieteikto aizdedzes sveces tipu. Pārliedzieties, vai rezerves detaļa ir tāda pati kā ražotāja nodrošinātā. Nepareiza aizdedzes svece var radīt izstrādājuma bojājumus. Pārbaudiet, vai aizdedzes svece ir uzstādīta ar slāpētāju. Lai iegūtu plašāku informāciju, sazinieties ar izplatītāju.

1. Pārbaudiet aizdedzes sveci šādos gadījumos:
  - a) samazinās dzinēja jauda;
  - b) dzinēju ir grūti iedarbināt;
  - c) tukšgaitā dzinējs nedarbojas pareizi.
2. Ja dzinēju ir grūti iedarbināt vai darbināt, pārbaudiet, vai uz aizdedzes sveces nav uzkrājušies nevēlami materiāli. Lai samazinātu nevēlamu materiālu uzkrāšanos uz aizdedzes sveces elektrodiem:
  - a) pārliedzieties, vai tukšgaitas apgriezību skaits ir pareizi noregulēts;
  - b) pārliedzieties, vai degvielas maisījums ir pareizs;
  - c) pārliedzieties, vai gaisa filtrs ir tīrs.
3. Ja aizdedzes svece ir netīra, notīriet to. Pārbaudiet, vai attālums starp aizdedzes sveces elektrodiem ir pareizs. Skatiet šeit: *Tehniskie dati lpp. 203*. (Att. 41)
4. Kad nepieciešams, nomainiet aizdedzes sveci.

## Gaisa filtra apkope

### Gaisa filtra tīrīšana

1. Noņemiet gaisa filtra pārsegu un izņemiet gaisa filtru. (Att. 42)
2. Izīrīet gaisa filtru ar siltu ziepju. Pirms uzstādīšanas pārliedzieties, vai gaisa filtrs ir sauss.
3. Nomainiet gaisa filtru, ja tas ir pārāk netīrs, lai to pilnībā notīrītu. Vienmēr nomainiet bojātu gaisa filtru.
4. Ja izstrādājumam ir putu polistirola filtrs, ieeļļojiet to ar gaisa filtra eļļu. Gaisa filtra eļļu izmantojiet tikai putu polistirola filtram. Nelietojiet eļļu filtra filtram.

## Gaisa filtra ieeļļošana ar gaisa filtra eļļu



**IEVĒROJIET:** Putu polistirola filtriem vienmēr izmantojiet speciālo gaisa filtra eļļu. Neizmantojiet citu veidu eļļas.



**BRĪDINĀJUMS:** Neļaujiet eļļai nonākt uz jūsu ķermeņa.

1. Noņemiet gaisa filtra pārsegu un izņemiet gaisa filtru. (Att. 43)
2. Ievietojiet gaisa filtru plastmasas maisiņā.
3. Ievietojiet gaisa filtra eļļu plastmasas maisiņā. (Att. 44)
4. Saspieties plastmasas maisiņu, lai nodrošinātu, ka eļļa tiek vienmērīgi uzklāta uz gaisa filtra.
5. Uzspiediet uz gaisa filtra, kad tas atrodas maisiņā, lai notīrītu lieko gaisa filtra eļļu. Izņemiet gaisa filtru no maisiņa.
6. Uzstādiet gaisa filtru.

## Koniskā zobrata ieeļļošana

Sekoiet, lai koniskais zobrats būtu par trīs ceturtdaļām piepildīts ar smērvielu.

(Att. 45)

## Pretuzgriežņa noņemšana



**IEVĒROJIET:** Nomainiet pretuzgriežni, ja esat izmantojis to aptuveni 10 reizes.

1. Noskrūvējiet pretuzgriežni griešanas ierīces griešanās virzienā. (Att. 46)

**Piezīme:** Pretuzgriežnim ir kreisās puses vītne.

2. Pārbaudiet, vai varat pagriezt pretuzgriežņa neilona oderējumu ar rokām. Neilona oderējumam jārada vismaz 1,5 Nm (1,1 pēdu uz mārciņu) liela pretestība.
3. Pievelciet pretuzgriežni ar uzgriežņatslēgu.

## Zāles griežēju un zāles asmeņu asināšana

1. Asiniet zāles griežējus un zāles asmeņus ar viena virziena plakanu vīli.
2. Uzasiniet visas zāles griežēju un asmeņu malas vienādi, lai nodrošinātu līdzsvaru. (Att. 24)

## Tehniskie dati

	Mērvienība	129R A05328CBHV
<b>Dzinēja tehniskie dati</b>		
Cilindra darba tilpums	cm <sup>3</sup>	27,6
Elektrodu atstarpe	mm	0,5
Degvielas tvertnes tilpums	cm <sup>3</sup>	343
Apgriezienu skaits tukšgaitā	min <sup>-1</sup>	2800–3200
Maks. apgriezienu skaits	min <sup>-1</sup>	8000
Izejas jauda	kW	0,85
Aizdedzes svece		Husqvarna HQT-4
Maks. piedziņas vārpstas apgriezienu skaits	min <sup>-1</sup>	7200
Emisiju noturības periods	h	125
<b>Trokšņa un vibrācijas līmeņa dati</b>		
Līdzvērtīgs vibrācijas līmenis (ahv, eq), uzstādīts zāles asmens, kreisās pus- es rokturis — skatiet 1. piezīmi	m/s <sup>2</sup>	8,43

Līdzvērtīgs vibrācijas līmenis (ahv, eq), uzstādīts zāles asmens, labās puses rokturis — skatiet 1. piezīmi	m/s <sup>2</sup>	8,34
Līdzvērtīgs vibrācijas līmenis (ahv, eq), uzstādīta trimera galva, kreisās puses rokturis — skatiet 1. piezīmi	m/s <sup>2</sup>	8,43
Līdzvērtīgs vibrācijas līmenis (ahv, eq), uzstādīta trimera galva, labās puses rokturis — skatiet 1. piezīmi	m/s <sup>2</sup>	8,56
Skaņas jaudas līmenis, garantētais (L <sub>WA</sub> ) — skatiet 2. piezīmi	dB (A)	114
Skaņas jaudas līmenis, izmērītais — skatiet 2. piezīmi	dB (A)	106
Skaņas spiediena līmenis pie operatora auss, uzstādīts zāles asmens — skatiet 3. piezīmi	dB (A)	94
Skaņas spiediena līmenis pie operatora auss, uzstādīta trimera galva — skatiet 3. piezīmi	dB (A)	95
<b>Izstrādājuma izmēri</b>		
Svars (bez griešanas aprīkojuma)	kg	5,98
<p><b>1. piezīme.</b> Sniegtajos datos par ekvivalentu vibrācijas līmeni ir tipiska 1 m/s<sup>2</sup> statistiskā izkliede (standarta novirze).</p> <p><b>2. piezīme.</b> Atbilstoši EK direktīvai 2000/14/EK trokšņa emisija apkārtņē ir mērīta kā skaņas jauda (L<sub>WA</sub>). Novērotais ierīces skaņas jaudas līmenis ir izmērīts ar pievienotu oriģinālo griešanas ierīci, kas rada augstāko līmeni. Atšķirība starp garantēto un izmērīto skaņas jaudas līmeni ir tāda, ka garantētā skaņas intensitātes līmeņa mērījumu rezultāts ietver arī izkliedi mērījuma rezultātā un atšķirības dažādām tā paša modeļa ierīcēm atbilstoši direktīvai 2000/14/EK.</p> <p><b>3. piezīme.</b> Sniegtajos datos par ekvivalenta skaņas spiediena līmeni ierīcē ir tipiska statistiskā 1 dB (A) izkliede (standartnovirze).</p>		

## Piederumi

129R		
Apstiprinātie piederumi	Tips	Pļaušanas ierīces aizsargs
Vītņota vārpsta (M10L)		
Trimera galva	T25 (Ø: 2,0–2,4 mm)	580 44 66-06
	R25 (Ø: 2,0–2,4 mm)	
Zāles asmens	Zālei: 255-4 (Ø 250)	580 44 66-06

# Atbilstības deklarācija

## ES atbilstības deklarācija

Mēs, Husqvarna AB, SE 561 82 Huskvarna, Zviedrija,  
tālr. Nr.: +46-36-146500, ar pilnu atbildību apliecinām,  
ka šis izstrādājums:

<b>Apraksts</b>	<b>Benzīna zāles trimēris/krūmgriezis</b>
<b>Zīmols</b>	Husqvarna
<b>Platforma/tips/modelis</b>	Platforma A05328CBHV, kas pārstāv modeli 129R
<b>Identifikācija</b>	Sērijas numurs no 2022. gada un vēlāk

pilnībā atbilst šādām ES direktīvām un noteikumiem:

<b>Noteikums</b>	<b>Apraksts</b>
2006/42/EK	par mašīnām
2014/30/ES	par elektromagnētisko savietojamību
2000/14/EK	par trokšņa emisiju vidē
2011/65/ES	"noteiktu bīstamu vielu lietošanas ierobežojums"

Tika piemēroti šādi saskaņotie standarti un/vai tehniskās  
specifikācijas:

EN ISO 12100:2010, EN ISO 11806-1:2011, CISPR  
12:2007+A1:2009+A1:2009, ISO 14982:2009, EN IEC  
63000:2018

Atbilstoši V pielikumam deklarētās trokšņa līmeņa  
vērtības ir:

Izmērītais skaņas jaudas līmenis: 106 dB(A)

Garantētais skaņas jaudas līmenis: 115 dB(A)

TUV Rheinland N.A. veica brīvprātīgu pārbaudi  
Husqvarna AB vārdā, izsniedzot AM72140165.01 —  
atbilstības sertifikātu saskaņā ar EK Padomes  
direktīvu 2006/42/EC par mašīnām.

Šis sertifikāts ir derīgs visām ražotnēm un izcelsmes  
valstīm, kas norādītas uz izstrādājuma.

Piegādātais benzīna zāles trimēris/krūmgriezis atbilst  
izstrādājumam, kam tika veikta pārbaude.

Uznēmuma Husqvarna AB, SE 561 82 Huskvarna,  
ZVIEDRIJA, vārdā, 2022-05-13

Claes Losdal, R&D Manager, Husqvarna AB

Atbildīgais par tehnisko dokumentāciju



---

## Inhoud

---

Inleiding.....	206	Technische gegevens.....	216
Veiligheid.....	207	Accessoires.....	217
Montage.....	211	Verklaring van overeenstemming.....	218
Werking.....	212	Bijlage .....	357
Onderhoud.....	214		

---

## Inleiding

---

### Gebruikershandleiding

De oorspronkelijke taal van deze gebruikshandleiding is Engels. Bedieningshandleidingen in andere talen zijn vertalingen uit het Engels.

### Overzicht

(Fig. 1)

1. Trimmerkop
2. Vuldop smeervet
3. Hoekoverbrenging
4. Beschermkap voor snijuitrusting
5. As
6. Gashendel
7. Stopschakelaar
8. Gashendelvergrendeling
9. Handgreep
10. Klem voor draagstel
11. Bougiekap, bougie
12. Starterhuis
13. Startkoordhendel
14. Brandstoftank
15. LuchtfILTERDEKSEL
16. Brandstofpomp
17. Chokehendel
18. Handvatinstelling
19. Gaskabel
20. Knop hoog stationair toerental
21. Gebruikershandleiding
22. Blad
23. Meenemer
24. Transportbescherming

u kunnen vallen. Gebruik goedgekeurde gehoorbescherming. Gebruik goedgekeurde oogbescherming.

(Fig. 5)

Draag goedgekeurde veiligheidshandschoenen.

(Fig. 6)

Draag veiligheidsschoenen of veiligheidslaarzen.

(Fig. 7)

Het gebruik van het apparaat kan tot rondvliegende voorwerpen leiden, waardoor oogletsel kan ontstaan.

(Fig. 8)

Het gebruik van het apparaat kan tot rondvliegende voorwerpen leiden, waardoor oogletsel kan ontstaan.

(Fig. 9)

Max. toerental van de uitgaande as.

(Fig. 10)

Veilige afstand

(Fig. 11)

Wees voorzichtig met de terugslag.

(Fig. 12)

Zorg ervoor dat lang haar tot boven uw schouders wordt samengebonden.

(Fig. 13)

De pijlen geven de limieten van de positie van de hendel weer.

(Fig. 14)

Geluidsemissies naar het omgevingslabel volgens de richtlijnen en voorschriften van de EU en het VK en de wetgeving van Nieuw-Zuid-Wales "Protection of the Environment Operations (Noise Control) Regulation 2017". Het gegarandeerde geluidsvermogensniveau van het product staat vermeld in *Technische gegevens op pagina 216* en op het label.

### Symbolen op het product

(Fig. 2)

**WAARSCHUWING:** Onzorgvuldig of onjuist gebruik kan leiden tot ernstig letsel of overlijden van de bestuurder of anderen.

(Fig. 3)

Lees deze handleiding.

(Fig. 4)

Gebruik een veiligheidshelm op locaties waar objecten op

(Fig. 15) Het product voldoet aan de geldende EG-richtlijnen.

(Fig. 16) Dit product voldoet aan de geldende VK-regelgeving.

**Let op:** Andere symbolen/stickers op het product hebben betrekking op certificeringseisen voor overige commerciële markten.

## Euro V-emissies



**WAARSCHUWING:** De EU-typegoedkeuring van dit product vervalt als

ongeoorloofde wijzigingen aan de motor aangebracht worden.

## Productaansprakelijkheid

Zoals uiteengezet in de wet voor productaansprakelijkheid zijn wij niet aansprakelijk voor schade die door ons product wordt veroorzaakt, indien:

- het product niet goed is gerepareerd.
- het product is gerepareerd met onderdelen die niet van de fabrikant afkomstig zijn, of onderdelen die niet zijn goedgekeurd door de fabrikant.
- het product een accessoire bevat dat niet afkomstig is van de fabrikant of niet is goedgekeurd door de fabrikant.
- het product niet is gerepareerd door een erkend servicepunt of door een erkende autoriteit.

## Veiligheid

### Veiligheidsdefinities

De onderstaande definities geven de mate van ernst weer voor elk trefwoord.



**WAARSCHUWING:** Letsel aan personen.



**OPGELET:** Schade aan het product.

**Let op:** Deze informatie maakt het product eenvoudiger in gebruik.

### Algemene veiligheidsinstructies



**WAARSCHUWING:** Lees de volgende waarschuwingen voordat u het product gaat gebruiken.

- Gebruik het product op de juiste manier. Onjuist gebruik leidt mogelijk tot letsel of de dood. Gebruik het product uitsluitend voor de taken die in deze handleiding worden genoemd. Gebruik het product niet voor andere taken.
- Volg de instructies in deze handleiding op. Volg de veiligheidssymbolen en veiligheidsinstructies op. Het niet in acht nemen van de instructies en de symbolen kan leiden tot letsel, schade of de dood.
- Gooi deze handleiding niet weg. Gebruik de instructies voor het monteren, gebruiken en onderhouden van uw product. Gebruik de instructies voor een correcte installatie van opzetstukken en accessoires. Gebruik alleen goedgekeurde opzetstukken en accessoires.

- Gebruik nooit een beschadigd product. Neem het onderhoudsschema in acht. Voer alleen onderhoudswerkzaamheden uit waarvoor u in deze handleiding een instructie aantreft. Alle overige onderhoudswerkzaamheden moeten door een erkend servicepunt worden uitgevoerd.
- Deze handleiding kan niet alle situaties beschrijven die zich voor kunnen doen wanneer u dit product gebruikt. Wees voorzichtig en gebruik uw gezond verstand. Gebruik het product niet en voer geen onderhoudswerkzaamheden aan het product uit als u niet zeker bent van de situatie. Neem voor meer informatie contact op met een productexpert, uw dealer, servicewerkplaats of erkende servicepunt.
- Koppel de bougiekabel los voordat u het product monteert, het product opslaat of onderhoudswerkzaamheden uitvoert.
- Gebruik het product niet als de oorspronkelijke specificatie is gewijzigd. Vervang geen onderdelen van het product zonder toestemming van de fabrikant. Gebruik alleen door de fabrikant goedgekeurde onderdelen. Onjuist onderhoud kan leiden tot letsel of de dood.
- Adem geen dampen in van de motor. Langdurig inademen van de uitlaatgassen van de motor kan een gevaar voor de gezondheid opleveren.
- Start het product niet in gesloten ruimtes of in de buurt van licht ontvlambaar materiaal. De uitlaatgassen zijn heet en kunnen vonken veroorzaken die tot brand kunnen leiden. Onvoldoende ventilatie kan leiden tot ernstig letsel of de dood door verstikking of het inademen van koolmonoxide.
- Wanneer u dit product gebruikt, genereert de motor een elektromagnetisch veld. Het elektromagnetische veld kan schade veroorzaken aan medische implantaten. Raadpleeg uw arts en de fabrikant van het medische implantaat voordat u het product gebruikt.

- Laat het product niet door een kind bedienen. Laat de machine niet bedienen door personen die de instructies niet hebben gelezen.
  - Zorg ervoor dat u personen met een lichamelijke of geestelijke beperking die het product gebruiken, altijd in de gaten houdt. Er moet te allen tijde een verantwoordelijke volwassene aanwezig zijn.
  - Berg het product op in een afgesloten ruimte die niet toegankelijk is voor kinderen of onbevoegde personen.
  - Het product kan objecten uitwerpen en letsel veroorzaken. Neem de veiligheidsinstructies in acht om het risico op letsel of de dood te verlagen.
  - Blijf in de buurt van het product wanneer de motor is ingeschakeld.
  - De gebruiker van het product is verantwoordelijk indien zich een ongeval voordoet.
  - Zorg dat er geen onderdelen beschadigd zijn, voordat u het product gebruikt.
  - Zorg ervoor dat u minimaal 15 m (50 ft) van andere personen en dieren verwijderd bent, voordat u het product gaat gebruiken. Zorg ervoor dat personen in het aangrenzende gebied weten dat u het product gaat gebruiken.
  - Neem nationale en lokale wetgeving in acht. Deze kan het gebruik van het product in sommige situaties beperken of verbieden.
  - Gebruik het product niet als u moe bent, of onder invloed van alcohol, drugs of medicijnen verkeert. Ze kunnen een negatief effect hebben op uw zicht, alertheid, coördinatie of oordeel.
- Verwijder alle ongewenste materialen uit het werkgebied voordat u begint. Als de snijuitrusting een object raakt, dan kan dit object worden uitgeworpen en letsel of schade veroorzaken. Ongewenst materiaal kan zich rond de snijuitrusting wikkelen en schade veroorzaken.
  - Gebruik het product niet bij slecht weer (mist, regen, sterke wind, gevaar van blikseminslag of andere weersomstandigheden.). Slecht weer kan leiden tot gevaarlijke omstandigheden (zoals gladde oppervlakken).
  - Zorg dat u vrij kunt bewegen en in een stabiele houding kunt werken.

(Fig. 17)

- Zorg dat u niet kunt vallen wanneer u het product gebruikt. Buig u niet voorover of achterover wanneer u het product bedient.
- Houd het product altijd met twee handen vast. Houd het apparaat rechts van uw lichaam.

(Fig. 18)

- Bedien het product zodanig dat de snijuitrusting zich onder uw middel bevindt.
- Als de chokehendel in de chokestand staat wanneer de motor wordt ingeschakeld, dan begint de snijuitrusting te draaien.
- Raak de hoekoverbrenging niet aan nadat de motor is uitgeschakeld. De hoekoverbrenging is heet nadat de motor is uitgeschakeld. Hete oppervlakken kunnen letsel veroorzaken.
- Schakel de motor uit voordat u het product verplaatst.
- Zet het product niet neer terwijl de motor is ingeschakeld.
- Schakel de motor uit en wacht totdat de snijuitrusting is gestopt voordat u ongewenst materiaal van het product verwijdt. Laat de snijuitrusting eerst stoppen voordat u (al dan niet met een hulpmiddel) het maaisel verwijdt.

## Veiligheidsinstructies voor bediening

- Zorg ervoor dat het product volledig is gemonteerd voordat u het gaat gebruiken.
- Verplaatst het product minstens 3 m (10 ft) van de plaats waar u de brandstoftank hebt gevuld, voordat u het product start. Plaats het product op een vlakke ondergrond. Zorg ervoor dat de snijuitrusting niet in aanraking komt met de grond of andere objecten.
- Het gebruik van het apparaat kan tot rondvliegende voorwerpen leiden, waardoor oogletsel kan ontstaan. Gebruik altijd goedgekeurde oogbescherming wanneer u het product gebruikt.
- Let op: Tijdens het gebruik kan een kind zonder uw medeweten dicht bij het product komen.
- Gebruik dit product niet als zich personen in het werkgebied bevinden. Schakel het product uit wanneer een persoon het werkgebied betreedt.
- Zorg dat u het product altijd onder controle hebt.
- Gebruik het product niet als u geen hulp kunt krijgen indien zich een ongeval voordoet. Zorg er altijd voor dat anderen weten dat u het product gaat gebruiken voordat u het product start.
- Draai niet met het product voordat u zeker weet dat er zich geen personen of dieren in de veiligheidszone bevinden.

## Persoonlijke beschermingsuitrusting



**WAARSCHUWING:** Lees de volgende waarschuwingen voordat u het product gaat gebruiken.

- Gebruik altijd de juiste persoonlijke beschermingsmiddelen wanneer u het product gebruikt. De persoonlijke beschermingsmiddelen nemen het risico op letsel niet weg. De persoonlijke beschermingsmiddelen verlagen de ernst van het letsel indien zich een ongeval voordoet.
- Gebruik altijd goedgekeurde oogbescherming wanneer u het product gebruikt.
- Bedien het product niet op blote voeten of met open schoenen. Gebruik altijd antislipplaatzen voor zwaar gebruik.
- Draag een lange broek van stevige stof.

- Gebruik indien nodig goedgekeurde beschermende handschoenen.
- Gebruik een helm als er objecten op uw hoofd kunnen vallen.
- Gebruik altijd goedgekeurde gehoorbescherming wanneer u het product gebruikt. Langdurig lawaai kan gehoorverlies veroorzaken.
- Zorg ervoor dat u een EHBO-kit bij de hand hebt.

## Veiligheidsvoorzieningen op het product

- Zorg ervoor dat u regelmatig onderhoudswerkzaamheden uitvoert aan het product.

- De levensduur van het product neemt toe.
- Het risico van ongevallen neemt af.

Laat het product regelmatig door een erkende dealer of een erkend servicepunt controleren, zodat er aanpassingen en reparaties uitgevoerd kunnen worden.

- Gebruik geen product met beschadigde beschermingsmiddelen. Als het product beschadigd is, neemt u dan contact op met een erkend servicepunt.

## Gashendelvergrendeling

De gashendelvergrendeling vergrendelt de gashendel. (Fig. 19)

Druk op de gashendelvergrendeling (A) om de gashendel (B) te ontgrendelen. Wanneer u de hendel ontgrendelt, gaan de gashendelvergrendeling en de gashendel terug naar hun oorspronkelijke stand.

1. Zorg dat de gashendel (B) is vergrendeld in de stationaire stand wanneer u de gashendelvergrendeling (A) ontgrendelt.
2. Druk op de gashendelvergrendeling (A) en controleer of deze teruggaat naar de oorspronkelijke stand wanneer u deze loslaat.
3. Druk op de gashendel (B) en controleer of deze teruggaat naar de oorspronkelijke stand wanneer u deze loslaat.

Start de motor en zet het gas volledig open. Laat de gashendel los en controleer of de snijuitrusting stopt. Als de snijuitrusting draait terwijl de gashendel in de stationaire stand staat, controleer dan de stelschroef voor de stationaire stand van de carburateur.

## Stopschakelaar

Start de motor. Controleer of de motor stopt wanneer u de stopschakelaar in de stop-stand zet.

(Fig. 20)

## Beschermkap voor snijuitrusting

De beschermkap van de snijuitrusting voorkomt dat losse objecten in de richting van de gebruiker kunnen vliegen.

(Fig. 21)

Controleer de beschermkap van de snijuitrusting op schade en vervang hem indien hij beschadigd is. Gebruik alleen de goedgekeurde beschermkap voor de snijuitrusting.

## Ontgrendelfunctie draagstel



**WAARSCHUWING:** Gebruik het draagstel niet als de ontgrendelfunctie defect is. Zorg dat de ontgrendelfunctie van het draagstel naar behoren werkt wanneer u het product afstelt.

- De ontgrendelfunctie van het draagstel bevindt zich aan de voorzijde van het product.

(Fig. 22)

- De banden van het draagstel moet altijd in de juiste positie blijven.
- In een noodgeval zorgt de ontgrendelfunctie van het draagstel ervoor dat u zich snel van het product kunt losmaken.

## Geluiddemper

- Gebruik geen motor met een beschadigde geluiddemper. Een beschadigde geluiddemper laat het geluidniveau stijgen en vergroot het risico van brand. Zorg dat er een brandblusser in de buurt is.
- Controleer regelmatig of de geluiddemper aan het product is bevestigd.
- Raak de motor en de geluiddemper niet aan terwijl de motor is ingeschakeld. Raak de motor en de geluiddemper een tijdje niet aan nadat de motor is uitgeschakeld. Hete oppervlakken kunnen letsel veroorzaken.
- Een hete geluiddemper kan brand veroorzaken. Let op als u het product in de buurt van ontvlambare vloeistoffen of dampen gebruikt.
- Raak geen onderdelen van de geluiddemper aan als de geluiddemper beschadigd is. De onderdelen kunnen kankerwekkende chemicaliën bevatten.

## Borgmoer

De borgmoer wordt gebruikt om een aantal soorten snijuitrusting te borgen.

(Fig. 23)

Wanneer u de borgmoer aanbrengt, haal deze dan aan in de richting die tegengesteld is aan de draairichting van de snijuitrusting.

## Snijuitrusting



**WAARSCHUWING:** Lees de volgende waarschuwingen voordat u het product gaat gebruiken.

- Voer regelmatig onderhoud uit. Laat de snijuitrusting regelmatig door een erkend servicepunt controleren, zodat er aanpassingen en reparaties uitgevoerd kunnen worden.
  - Dit leidt tot betere prestaties van de snijuitrusting.
  - De levensduur van de snijuitrusting neemt toe.
  - Het risico van ongevallen neemt af.
- Gebruik uitsluitend een goedgekeurde beschermkap voor de snijuitrusting. Zie *Accessoires op pagina 217*.
- Gebruik nooit beschadigde snijuitrusting.

## Grastrimmerkop

- Zorg dat u de grastrimmerdraad strak en gelijkmatig om de trommel rolt om trillingen te verminderen.
- Gebruik alleen goedgekeurde grastrimmerkoppen en grastrimmerdraden. Zie *Accessoires op pagina 217*.
- Gebruik een grastrimmerdraad met de juiste lengte. Een lange grastrimmerdraad gebruikt meer motorvermogen dan een korte grastrimmerdraad.
- Zorg ervoor dat het mes op de beschermkap van de snijuitrusting niet beschadigd is.
- Laat de grastrimmerdraad 2 dagen in water weken voordat u deze op het product bevestigt. Dit zorgt voor een langere levensduur van de grastrimmerdraad.
- Zie instructies voor snijuitrusting voor de juiste procedure voor invoeren van de draad en de keuze van de juiste draaddiameter.

## Grasmaaibladen en grassessen

- Gebruik het product met een goedgekeurd grasmaaiblad. Gebruik geen grasmaaiblad zonder dat de overige vereiste onderdelen naar behoren zijn aangebracht. Zorg dat de installatie op de juiste manier is uitgevoerd en dat de juiste onderdelen zijn gebruikt. Door een onjuiste installatie kan het blad worden weggeslingerd en ernstig letsel toebrengen aan de gebruiker en/of omstanders.
- Draag beschermende handschoenen wanneer u het blad hanteert of daar onderhoudswerkzaamheden aan uitvoert.
- Gebruik hoofdbescherming wanneer u een product met een grasmaaiblad gebruikt.
- Grasmaaibladen en grassessen worden gebruikt om ruw gras te maaien.
- Een grasmaaiblad kan letsel veroorzaken als het nog draait nadat de motor wordt uitgeschakeld of de gashendel wordt losgelaten. Zorg ervoor dat het grasmaaiblad volledig tot stilstand is gekomen voordat u onderhoudswerkzaamheden uitvoert.
- Schakel de motor uit voordat u werkzaamheden aan de snijuitrusting uitvoert. Zorg ervoor dat de snijuitrusting volledig tot stilstand komt. Koppel de kabel van de bougie los.
- Gebruik alleen een goedgekeurde snijuitrusting of een juist geslepen blad.

- Houd de snijtanden van het blad goed en juist geslepen. (Fig. 24)
- Gebruik nooit beschadigde snijuitrusting.
- Bevestig de transportbeveiliging op het grasmaaiblad wanneer u het product vervoert of opslaat.

## Terugslag

- Een terugslag is een plotselinge beweging van het product naar de zijkant, naar voren of naar achteren. Een terugslag vindt plaats wanneer het grasmaaiblad of zaagblad een object raakt dat niet kan worden gemaaid. Op plaatsen waar u moeilijk kunt zien wat u maait, is er een groter risico op terugslag.
- Bij een terugslag bestaat het risico dat het product of de gebruiker uit zijn positie wordt gebracht. Een bewegend blad kan omstanders raken en er is kans op letsel.
- Gooi een blad dat verbogen is, scheuren vertoont of gebroken of beschadigd is, weg.
- Gebruik een scherp blad. Het risico op terugslag is groter als het blad niet scherp is.

## Brandstofveiligheid

- Start het product niet als er brandstof of motorolie op het product aanwezig is. Verwijder de ongewenste brandstof/olie en laat het product drogen. Verwijder ongewenste brandstof van het product.
- Als u brandstof op uw kleding morst, trek dan direct andere kleding aan.
- Zorg dat er geen brandstof op uw lichaam terecht komt, dit kan letsel veroorzaken. Als er brandstof op uw lichaam terecht komt, verwijder deze dan met water en zeep.
- Start de motor niet als u brandstof op het product of op uw lichaam hebt gemorst.
- Start het product niet als er sprake is van een motorlekkage. Controleer de motor regelmatig op lekkage.
- Wees voorzichtig met brandstof. Brandstof is licht ontvlambaar en de dampen zijn explosief. Ze kunnen letsel veroorzaken of leiden tot de dood.
- Adem geen brandstofdampen in, dit kan letsel veroorzaken. Zorg voor voldoende ventilatie.
- Rook niet in de buurt van de brandstof of de motor.
- Plaats geen warme voorwerpen in de buurt van de brandstof of de motor.
- Vul geen brandstof bij terwijl de motor is ingeschakeld.
- Zorg ervoor dat de motor koud is wanneer u brandstof bijvult.
- Draai de tankdop langzaam open en laat de druk voorzichtig ontsnappen voordat u brandstof bijvult.
- Vul geen brandstof voor de motor bij in een afgesloten ruimte. Onvoldoende ventilatie kan leiden

tot ernstig letsel of de dood door verstikking of het inademen van koolmonoxide.

- Draai de tankdop goed vast, zodat er geen brand kan ontstaan.
- Verplaats het product minstens 3 m (10 ft) van de plaats waar u de brandstoftank hebt gevuld, voordat u het product start.
- Doe niet te veel brandstof in de brandstoftank.
- Zorg dat er geen brandstof wordt gemorst wanneer u het product of de jerrycan met brandstof verplaatst.
- Plaats het product of de jerrycan met brandstof niet op een plaats waar deze wordt blootgesteld aan open vuur, vonken of waakvlammen. Zorg dat er geen open vuur aanwezig is in de opslagruimte.
- Gebruik alleen goedgekeurde jerrycans voor het verplaatsen of opslaan van brandstof.

- Leeg de brandstoftank voordat het product gedurende lange tijd wordt opgeslagen. Neem lokale wetgeving in acht voor het afvoeren van brandstof.
- Reinig het product voordat het gedurende lange tijd wordt opgeslagen.
- Verwijder de bougiekabel voordat het product wordt opgeslagen, zodat de motor niet onbedoeld kan starten.

## Veiligheidsinstructies voor onderhoud

- Neem contact op met uw servicepunt als het stationaire toerental niet zo kan worden afgesteld dat de snijuitrusting stopt. Gebruik het product niet voordat het correct is afgesteld of gerepareerd.

---

## Montage

---



**WAARSCHUWING:** Lees het hoofdstuk over veiligheid voordat u het product monteert.

### Handgreep installeren

1. Verwijder de schroef achter de gashendel.
2. Zet de gashendel naar de rechterkant van de handgreep. (Fig. 25)
3. Lijn de opening achter de gashendel uit met de opening in de handgreep.
4. Plaats de schroef door de openingen. Draai de schroef vast.
5. Breng de montageonderdelen aan tussen de pijlen op de as. Haal de schroeven aan. (Fig. 25)

### Klem van het draagstel installeren

1. Plaats de bovenste klem van het draagstel boven de as.

**Let op:** De bovenste klem van het draagstel en de onderste klem van het draagstel moeten zich boven de pijl op de as bevinden.

2. Plaats de gaskabel in de sleuf van de onderste klem van het draagstel. Plaats de onderste klem van het draagstel met de kabel in de sleuf onder de as.
3. Zorg dat de schroefgaten van de bovenste en onderste klem van het draagstel tegenover elkaar liggen.
4. Breng twee schroeven in de schroefgaten aan.
5. Haal de schroeven aan om de klem van het draagstel te bevestigen.

### Draagstel afstellen



**WAARSCHUWING:** Het product moet altijd stevig aan het draagstel worden vastgemaakt. Gebruik nooit een defect product.

1. Doe het draagstel om.
2. Sluit het product aan op het stopcontact.
3. Stel het draagstel af voor de beste werkhouding.
4. Verstel de schouderband zodanig dat het product gelijkmatig op uw schouders weegt. (Fig. 26)
5. Stel het draagstel zodanig af dat de snijuitrusting parallel aan de grond is.
6. Laat de snijuitrusting licht tegen de grond rusten. Stel vervolgens de klem van het draagstel zodanig af dat het product goed in evenwicht is.

**Let op:** Als u een grasmaaiblad gebruikt, moet dit ongeveer 10 cm/4 inch boven de grond blijven.

### Monteren van bladbeschermkap, grasmaaiblad en grasmes



**OPGELET:** Gebruik alleen de goedgekeurde beschermkap voor de bladen. Zie *Accessoires op pagina 217*.

1. Monteer de bladbeschermkap/beschermkap van de snijuitrusting (A) op de steel en zet deze vast met de bout. (Fig. 27)
2. Monteer de meenemer (B) op de uitgaande as.
3. Draai de uitgaande as totdat een van de openingen in de meenemer op één lijn ligt met de overeenkomstige opening in het tandwielhuis.

- Breng de inbussleutel (C) aan in de opening om de as te vergrendelen.
- Monteer het maaiblاد (D), de steunkop (E) en de steunflens (F) op de uitgaande as.
- Breng de moer (G) aan. Haal de moer aan met 35-50 Nm (26-36 ft/lb). Houd de steel van de dopsleutel zo dicht mogelijk bij de bladbeschermkap vast. Om de moer vast te draaien, moet u de dopsleutel tegen de draairichting in draaien.

**Let op:** Linkse schroefdraad.

beschermkap van het maaiblاد en draagstel te monteren.



**WAARSCHUWING:** Als u de maaiblاد niet naar behoren monteert, dan kan dit letsel veroorzaken.

- Zorg dat het hoger liggende deel van de meenemer/ steunflens goed in het midden van de bladen valt.
- Breng de bladen aan. (Fig. 28)

## Snijuitrusting monteren

### Beschermkap van snijuitrusting en trimmerkop (rechte steel) bevestigen

- Bevestig de beschermkap van de snijuitrusting (A) met de bout (L) aan de steel.
- Bevestig de meenemer (B) op de uitgaande as.
- Draai aan de uitgaande as totdat het gat in de meenemer op één lijn ligt met de opening in het tandwielhuis.
- Plaats een kleine schroevendraaier (C) in de opening om de as te vergrendelen. (Fig. 29)
- Draai de trimmerkop (H) linksom om de trimmerkop op het tandwielhuis te bevestigen. (Linkse schroefdraad.) (Fig. 30)

## Monteren van bladen en trimmerkoppen



**WAARSCHUWING:** Gebruik alleen de goedgekeurde beschermkap voor de bladen. Zie *Accessoires op pagina 217*. Een defecte kap kan letsel veroorzaken.



**WAARSCHUWING:** Als u het product met een grasmaaiblاد gebruikt, dient u eerst de juiste handgreep,

## Werking



**WAARSCHUWING:** Lees en begrijp het hoofdstuk over veiligheid voordat u het product gebruikt.

(E10). Dit kan schade aan het product veroorzaken.

## Brandstof

### Brandstof gebruiken



**OPGELET:** Dit product heeft een tweetaktmotor. Gebruik een mengsel van benzine en tweetakt-motorolie. Zorg dat u de juiste hoeveelheid olie gebruikt in het mengsel. Door een onjuiste verhouding van benzine en olie kan de motor beschadigd raken.



**OPGELET:** Gebruik geen loodhoudende benzine. Dit kan schade aan het product veroorzaken.

- Gebruik altijd nieuwe loodvrije benzine met een minimaal octaangetal van RON 90 (87 AKI) en een ethanolgehalte van minder dan 10% (E10).
- Gebruik benzine met een hoger octaangetal als u het product regelmatig gebruikt met een hoog motortoerental.
- Gebruik altijd een goede kwaliteit ongelode benzine/ oliemengsel.

## Benzine



**OPGELET:** Gebruik geen benzine met een octaangetal lager dan 90 RON (87 AKI). Dit kan schade aan het product veroorzaken.

## Tweetakt-motorolie

- Gebruik alleen hoogwaardige tweetakt-motorolie. Gebruik alleen motorolie voor luchtgekoelde tweetakt-motorolie.
- Gebruik geen andere typen olie.
- Mengverhouding 50:1 (2%)



**OPGELET:** Gebruik geen benzine met een ethanolgehalte van meer dan 10%

Benzine	Olie
1 U.S. Gal.	77 ml (2,6 oz)

Benzine	Olie
1 UK Gal.	95 ml (3,2 oz)
5 l	100 ml (3,4 oz)

## Brandstof mengen

**Let op:** Gebruik altijd een schone jerrycan wanneer u brandstof gaat mengen.

**Let op:** Maak een hoeveelheid brandstofmengsel voor maximaal 30 dagen.

1. Voeg de helft van de hoeveelheid benzine toe.
2. Voeg de volledige hoeveelheid olie toe.
3. Schud het brandstofmengsel om de stoffen te mengen.
4. Voeg de resterende hoeveelheid benzine toe.
5. Schud het brandstofmengsel om de stoffen te mengen.
6. Vul de brandstoftank.

## Brandstof vullen

- Gebruik altijd een jerrycan met een anti-morsschenktuit.
- Als er brandstof op de jerrycan aanwezig is, dan verwijdert u de ongewenste brandstof en laat u de jerrycan drogen.
- Zorg dat het oppervlak rondom de tankdop schoon is.
- Schud de jerrycan voordat u het brandstofmengsel in de brandstoftank laat lopen.

## Starten en stoppen

### Controleren vóór het starten

1. Controleer het product op ontbrekende, beschadigde, loszittende of versleten onderdelen.
2. Controleer de moeren, schroeven en bouten.
3. Controleer de bladen.
4. Controleer de borgmoer. Zorg dat de borgmoer een minimale borgkracht van 1,5 Nm (1,1 ft lb) heeft. Haal de borgmoer aan met 35-50 Nm (26-36 ft lb).
5. Controleer het luchtfilter.
6. Controleer de gashendelvergrendeling en de gashendel.
7. Controleer de stopschakelaar.
8. Controleer het product op brandstoflekkage.

### Koude motor starten

1. Druk het balgje voor extra brandstoftoevoer 10 maal in. (Fig. 31)
2. Trek de chokehendel omhoog. (Fig. 32)

3. Druk de behuizing van het apparaat met uw linkerhand op de grond. (Fig. 33) Stap niet op het product. Trek langzaam aan de greep van het startkoord totdat u enige weerstand voelt. Trek daarna stevig aan de greep van het startkoord.

**Let op:** Trek niet aan de gashendel terwijl u de motor start.

4. Trek herhaaldelijk aan de greep van het startkoord totdat de motor start of probeert te starten. Als de motor start of probeert te starten, drukt u de chokehendel omlaag.
5. Als de motor start, duwt u zachtjes tegen de gashendel en laat u de motor 60 seconden draaien om warm te worden. Als de motor niet start, trekt u aan de startkoordhendel totdat de motor start. Duw vervolgens zachtjes tegen de gashendel en laat de motor 60 seconden draaien om warm te worden.



**OPGELET:** Trek niet aan het startkoord totdat deze stopt. Laat het startkoord niet los wanneer het volledig is uitgetrokken. Laat het startkoord langzaam los. Het niet naleven van deze instructies kan leiden tot motorschade.

### Warme motor starten

1. Druk het balgje voor extra brandstoftoevoer 10 maal in.
2. Trek aan het startkoord totdat de motor start.

### Stoppen

- Druk de stopschakelaar in om de motor te stoppen. (Fig. 20)

**Let op:** De stopschakelaar keert automatisch terug naar zijn oorspronkelijke stand.

### Grastrimmer bedienen



**OPGELET:** Zorg dat u het motortoerental na elke activiteit terug laat lopen naar het stationaire toerental. Langdurig gebruik bij onbelast volgas kan leiden tot motorschade.

**Let op:** Reinig de afdekking van de trimmerkop wanneer u een nieuwe trimmerdraad aanbrengt, om trillingen te voorkomen. Controleer de andere delen van de trimmerkop en reinig deze indien nodig.

### Gras trimmen

1. Houd de trimmerkop vlak boven de grond en schuin. Druk de grastrimmerdraad niet in het gras. (Fig. 34)
2. Verkort de lengte van de trimmerdraad met 10-12 cm/4-4,75 inch.

3. Verlaag het motortoerental om het risico op schade aan planten te beperken.
4. Gebruik 80 % van het vermogen wanneer u in de buurt van objecten gras maait. (Fig. 35)

## Gras maaien

1. Zorg dat de trimmerdraad parallel loopt aan de grond wanneer u gaat maaien. (Fig. 36)
2. Duw de trimmerkop niet op de grond. Dit kan schade aan het product veroorzaken.
3. Gebruik de maximale snelheid. (Fig. 37)

## Gras maaien met een grasmaaiblad

1. De grasmaaibladen en grasmessen mogen niet gebruikt worden bij houtachtige stammen.
2. Voor alle soorten hoog of sterk gras wordt een grasmaaiblad gebruikt.
3. Het gras wordt gemaaid met pendelende bewegingen naar de zijkanten, waarbij de beweging van rechts naar links het maaimoment is en de beweging van links naar rechts de retourbeweging. Laat de linker kant van het blad werken (tussen 8 en 12 uur).

4. Indien het blad tijdens het grasmaaien een ietsje schuin naar links wordt gehouden, wordt het gras in een streng gelegd, hetgeen het verzamelen makkelijker maakt bijv. bij harken.
5. Probeer om ritmisch te werken. Sta stevig met uw voeten uit elkaar. Beweeg na de retourbeweging naar voren en zorg dat u weer stevig staat.
6. Laat de steunkop licht op de grond rusten. Deze is speciaal bedoeld om te voorkomen dat het blad in de grond snijdt.
7. Verklein het risico dat het materiaal rond het blad wordt gewonden door altijd met volgas te werken en maaisel bij de retourbeweging te ontwijken.
8. Schakel de motor uit, maak het draagstel los en zet de machine op de grond voordat u het gemaaide materiaal verzamelt.

---

## Onderhoud

---



**WAARSCHUWING:** Lees en begrijp het hoofdstuk over veiligheid voordat u gaat reinigen of reparaties of onderhoud gaat uitvoeren.

- Reinig het koelsysteem.
- Controleer het vonkenscherm.
- Controleer het brandstoffilter.
- Controleer de brandstofslang op schade.
- Controleer alle kabels en aansluitingen.

## Onderhoudsschema

Houd u aan het onderhoudsschema. De intervallen worden berekend op basis van het dagelijks gebruik van het product. De intervallen wijken af als u het product niet dagelijks gebruikt. Voer alleen onderhoudswerkzaamheden uit die in deze handleiding worden beschreven. Neem voor overige onderhoudswerkzaamheden die niet in deze handleiding worden beschreven contact op met een erkend servicepunt.

### Wekelijks onderhoud

- Reinig de externe oppervlakken.
- Controleer het stationaire toerental.
- Controleer de smering van de hoekoverbrenging.
- Controleer de borgmoer.

### Maandelijks onderhoud

- Controleer de greep van het startkoord en het startkoord.

### Jaarlijks onderhoud

- Controleer de bougie.
- Reinig de externe oppervlakken van de carburateur en de aangrenzende oppervlakken.

### Onderhoud na 50 uur

- Zorg dat de geluiddemper wordt gerepareerd of vervangen door een erkend servicepunt.

## Stationair toerental afstellen

- Zorg dat het luchtfilter schoon is en dat het luchtfilterdeksel is aangebracht voordat het stationaire toerental wordt afgesteld.
- Stel het stationaire toerental af met de bijbehorende T-stelschroef met de markering "T".
- Het stationaire toerental is juist wanneer de motor in alle standen soepel draait. Het stationaire toerental moet lager zijn dan het toerental waarbij de snijuitrusting begint te draaien.

1. Draai de stelschroef rechtsom tot de snijuitrusting begint te draaien. (Fig. 38)
2. Draai de stelschroef linksom tot de snijuitrusting stopt.

## Onderhoud uitvoeren aan het vonkenscherm

Gebruik een staalborstel om het vonkenscherm te reinigen. (Fig. 39)

## Koelsysteem reinigen

Reinig de onderdelen van het koelsysteem met een borstel.

(Fig. 40)

Het koelsysteem is inclusief de luchtinlaat op de startmotor (A), de koelribben op de cilinder (B).

## Bougie controleren



**OPGELET:** Gebruik de aanbevolen bougie. Zorg dat het vervangende onderdeel identiek is aan het onderdeel dat door de fabrikant wordt geleverd. Een onjuiste bougie kan leiden tot schade aan het product. Zorg ervoor dat de bougie is uitgerust met een onderdrukker. Neem voor meer informatie contact op met uw servicedealer.

1. Controleer de bougie als:
  - a) het motorvermogen laag is.
  - b) de motor niet soepel start.
  - c) de motor niet naar behoren werkt bij stationair toerental.
2. Als de motor niet soepel start of draait, controleer dan of er ongewenst materiaal op de bougie aanwezig is. Om het risico van ongewenst materiaal op de elektroden van de bougie te beperken:
  - a) zorg dat het stationaire motortoerental correct is afgesteld.
  - b) zorg dat het brandstofmengsel correct is.
  - c) zorg dat het luchtfilter schoon is.
3. Reinig de bougie als deze vuil is. Controleer of de afstand tussen de elektroden juist is. Zie *Technische gegevens op pagina 216*. (Fig. 41)
4. Vervang de bougie indien nodig.

## Onderhoud uitvoeren aan het luchtfilter

### Het luchtfilter reinigen

1. Verwijder het luchtfilterdeksel en verwijder het luchtfilter. (Fig. 42)
2. Reinig het luchtfilter met een warm sopje van water en zeep. Zorg dat het luchtfilter droog is wanneer u dit aanbrengt.
3. Vervang het luchtfilter als het zo vuil is dat het niet meer volledig kan worden gereinigd. Vervang een beschadigd luchtfilter altijd.
4. Als uw product is uitgerust met een schuimluchtfilter, breng dan luchtfilterolie aan. Breng alleen luchtfilterolie aan op een schuimfilter. Breng geen olie aan op een viltfilter.

## Luchtfilterolie aanbrengen op het luchtfilter



**OPGELET:** Gebruik altijd speciale luchtfilterolie op schuimluchtfilters. Gebruik geen andere typen olie.



**WAARSCHUWING:** Zorg dat er geen olie op uw lichaam terecht komt.

1. Verwijder het luchtfilterdeksel en verwijder het luchtfilter. (Fig. 43)
2. Doe het luchtfilter in een plastic zak.
3. Doe de luchtfilterolie in de plastic zak. (Fig. 44)
4. Druk op de plastic zak, zodat de olie gelijkmatig over het luchtfilter wordt verdeeld.
5. Duw op het luchtfilter in de plastic zak, om de overtollige luchtfilterolie te verwijderen. Verwijder het luchtfilter uit de tas.
6. Breng het luchtfilter aan.

## Smeermiddel aanbrengen op de hoekoverbrenging

Zorg dat de hoekoverbrenging voor 3/4 gevuld is met smeermiddel.

(Fig. 45)

## Borgmoer verwijderen



**OPGELET:** Vervang de borgmoer wanneer u deze ca. 10 keer hebt gebruikt.

1. Draai de borgmoer in de draairichting van de snijuitrusting om deze te verwijderen. (Fig. 46)

**Let op:** De borgmoer heeft een linkse schroefdraad.

2. Controleer of u de nylon borgvinger van de borgmoer met de hand kunt draaien. De minimale weerstand van de nylon borgvinger moet minimaal 1.5 Nm (1,1 ft lb) zijn.
3. Haal de borgmoer aan met de dopsleutel.

## Scherpen van grasmaaiblad

1. Vijl bladen en messen met een platte vijl met enkele kapping.
2. Vijl alle snijkanten van de grasmaai-bladen en -messen gelijkmatig om de balans te bewaren. (Fig. 24)

## Technische gegevens

	eenheid	129R A05328CBHV
<b>Motorspecificaties</b>		
Cilinderinhoud	cm <sup>3</sup>	27.6
Elektrodenafstand	mm	0.5
Inhoud brandstoftank	cm <sup>3</sup>	343
Stationair toerental	min <sup>-1</sup>	2800 - 3200
Maximaal vermogen bij toerental	min <sup>-1</sup>	8000
Uitgangsvermogen	kW	0,85
Bougie		Husqvarna HQT-4
Maximaal toerental uitgaande as	min <sup>-1</sup>	7200
Emissieduurzaamheidsperiode	h	125
<b>Geluids- en trillingsgegevens</b>		
Equivalent trillingsniveau (ahv, eq), uitgerust met grasmaaiblad, linker handgreep - zie opmerking 1	m/s <sup>2</sup>	8.43
Equivalent trillingsniveau (ahv, eq), uitgerust met grasmaaiblad, rechter handgreep - zie opmerking 1	m/s <sup>2</sup>	8.34
Equivalent trillingsniveau (ahv, eq), uitgerust met trimmerkop, linker handgreep - zie opmerking 1	m/s <sup>2</sup>	8.43
Equivalent trillingsniveau (ahv, eq), uitgerust met trimmerkop, rechter handgreep - zie opmerking 1	m/s <sup>2</sup>	8.56
Geluidvermogensniveau, gegarandeerd (L <sub>WA</sub> ) - zie opmerking 2	dB(A)	114
Geluidvermogensniveau, gemeten - zie opmerking 2	dB(A)	106
Geluidsdruk niveau bij het oor van de gebruiker, uitgerust met een grasmaaiblad - zie opmerking 3	dB(A)	94
Geluidsdruk niveau bij het oor van de gebruiker, uitgerust met een grastrimmer - zie opmerking 3	dB(A)	95
<b>Afmetingen product</b>		
Gewicht (exclusief snijuitrusting)	kg	5.98

**Opmerking 1:** De gerapporteerde gegevens voor een vergelijkbaar trillingsniveau vertonen een typische statistische spreiding (standaardafwijking) van 1 m/s<sup>2</sup>.

**Opmerking 2:** Geluidsemissie naar de omgeving gemeten als geluidsvermogen (L<sub>WA</sub>) volgens EG-richtlijn 2000/14/EG. Het gerapporteerde geluidsvermogensniveau voor de machine is gemeten met de originele snijuitrusting die het hoogste niveau geeft. Het verschil tussen gegarandeerd en gemeten geluidsvermogen is dat het gegarandeerde geluidsvermogen ook spreiding in het meetresultaat omvat en de verschillen tussen de verschillende machines van hetzelfde model conform Richtlijn 2000/14/EG.

**Opmerking 3:** De gerapporteerde gegevens voor een vergelijkbaar geluidsdrukniveau voor de machine vertonen een typische statistische spreiding (standaardafwijking) van 1 dB(A).

---

## Accessoires

---

129R		
Goedgekeurde accessoires	Type	Beschermkap voor snijuitrusting
As met schroefdraad (M10L)		
Trimmerkop	T25 (Ø 2,0 - 2,4 mm)	580 44 66-06
	R25 (Ø 2,0 - 2,4 mm)	
Grasmaaiblad	Gras 255-4 (Ø 250)	580 44 66-06

# Verklaring van overeenstemming

## EU-verklaring van overeenstemming

Wij, Husqvarna AB, SE 561 82 Huskvarna,  
Zweden, tel: +46-36-146500, verklaren onder onze  
alleenverantwoordelijkheid dat het product:

<b>Beschrijving</b>	<b>Grastrimmer / bosmaaier</b>
<b>Merk</b>	Husqvarna
<b>Platform / Type / Model</b>	Platform A05328CBHV, vertegenwoordigend model 129R
<b>Identificatie</b>	Serienummer vanaf 2022 en verder

volledig voldoet aan de volgende EU-richtlijnen en  
-regelgeving:

<b>Verordening</b>	<b>Beschrijving</b>
2006/42/EG	"betreffende machines"
2014/30/EU	"betreffende elektromagnetische compatibiliteit"
2000/14/EG	"betreffende geluid buitenshuis"
2011/65/EU	"beperking van het gebruik van bepaalde gevaarlijke stoffen"

Geharmoniseerde normen en/of technische specificaties  
zijn als volgt:

EN ISO 12100:2010, EN ISO 11806-1:2011, CISPR  
12:2007+A1:2009+A1:2009, ISO 14982:2009, EN IEC  
63000:2018

Conform Bijlage V zijn de opgegeven geluidswaarden  
als volgt:

Gemeten geluidsvermogensniveau: 106 dB(A)

Gegarandeerd geluidsvermogensniveau: 115 dB(A)

TUV Rheinland N.A. heeft een vrijwillig typeonderzoek  
uitgevoerd ten behoeve van Husqvarna AB, onder  
vermelding van AM72140165.01 - Certificaat van  
overeenstemming met Machinerichtlijn 2006/42/EC van  
de Europese Raad.

Het certificaat is van toepassing op alle fabriekslocaties  
en landen van herkomst, zoals vermeld op het product.

De geleverde grastrimmer / bosmaaier is conform het  
geteste exemplaar.

Namens Husqvarna AB, SE 561 82 Huskvarna,  
ZWEDEN, 2022-05-13

Claes Losdal, R&D Manager, Husqvarna AB

Verantwoordelijk voor technische documentatie



---

# INNHold

---

Innledning.....	219	Tekniske data.....	228
Sikkerhet.....	220	Tilbehør.....	229
Montering.....	223	Samsvarserklæring.....	230
Bruk.....	225	Vedlegg .....	357
Vedlikehold.....	226		

---

## Innledning

---

### Bruksanvisning

Det originale språket i denne bruksanvisningen er engelsk. Bruksanvisninger på andre språk er oversettelser fra engelsk.

### Oversikt

(Fig. 1)

1. Trimmerhode
2. Påfyllingslokk for smøremiddel
3. Vinkelgir
4. Vern for skjæreutstyr
5. Riggør
6. Gassregulator
7. Stoppbryter
8. Gassregulatorsperre
9. Styre
10. Selelemme
11. Tennpluggchette, tennplugg
12. Startmotorhus
13. Håndtak på startsnoren
14. Brennstofftank
15. Luftfilterlokk
16. Brennstoffpumpe
17. Chokeregulator
18. Håndtaksjustering
19. Gassvaier
20. Knapp for høy tomgang
21. Bruksanvisning
22. Hode
23. Medbringer
24. Transportbeskyttelse

Bruk godkjent hørselsvern. Bruk godkjent øyevern.

(Fig. 5) Bruk godkjente vernehansker.

(Fig. 6) Bruk vernesko/-støvler.

(Fig. 7) Produktet kan kaste ut gjenstander, noe som kan føre til skader på øyne.

(Fig. 8) Produktet kan kaste ut gjenstander, noe som kan føre til skader på øyne.

(Fig. 9) Maks. hastighet for den utgående akselen.

(Fig. 10) Sikkerhetsavstand

(Fig. 11) Pass på klingekast.

(Fig. 12) Sørg for at langt hår settes opp over skuldrene.

(Fig. 13) Pilene viser grensene for plasseringen av håndtaket.

(Fig. 14) Merking for støyutslipp til omgivelsene som i EU-direktiver og -forordninger, britiske forskrifter og New South Wales-forskriften «Protection of the Environment Operations (Noise Control) Regulation 2017». Garantert lydeffektivnivå for produktet er angitt i *Tekniske data på side 228* og på etiketten.

### Symboler på produktet

(Fig. 2) ADVARSEL: Uforsiktig eller feilaktig bruk kan resultere i alvorlige skader eller dødsfall for brukeren eller tilskuere.

(Fig. 3) Les denne bruksanvisningen.

(Fig. 4) Bruk vernehjelm på steder der gjenstander kan falle ned på deg.

(Fig. 15) Dette produktet samsvarer med gjeldende EC-direktiver.

(Fig. 16) Dette produktet samsvarer med gjeldende britiske direktiver.

**Merk:** Øvrige symboler/klistremerker på produktet gjelder sertifiseringskrav for andre markeder.

## Euro V-utslipp



**ADVARSEL:** Tukling med motoren opphever EU-type-godkjenningen til dette produktet.

## Produktansvar

Som nevnt i lovverket om produktansvar er vi ikke ansvarlig for skader som produktet vårt forårsaker, i følgende tilfeller:

- Produktet er reparert på feil måte.
- Produktet er reparert med deler som ikke kommer fra produsenten eller som ikke er godkjent av produsenten.
- Produktet har et tilbehør som ikke kommer fra produsenten eller som ikke er godkjent av produsenten.
- Produktet er ikke reparert på et godkjent servicesenter eller av en godkjent aktør.

## Sikkerhet

### Sikkerhetsdefinisjoner

Definisjonene nedenfor angir alvorlighetsgraden for hvert signalord.



**ADVARSEL:** Skade på personer.



**OBS:** Skade på produktet.

**Merk:** Denne informasjonen gjør produktet lettere å bruke.

### Generelle sikkerhetsinstruksjoner



**ADVARSEL:** Les de følgende advarslene før du bruker produktet.

- Bruk produktet riktig. Personskade eller død er mulige konsekvenser av feil bruk. Produktet må kun brukes til oppgaver angitt i denne bruksanvisningen. Ikke bruk produktet til andre oppgaver.
- Følg instruksjonene i denne bruksanvisningen. Følg symbolene og sikkerhetsinstruksjonene. Personskade, materiell skade eller død er mulige konsekvenser hvis brukeren ikke følger instruksene og symbolene.
- Ikke kast denne bruksanvisningen. Bruk instruksjonene for å montere, bruke og holde produktet i god stand. Følg instruksjonene for riktig montering av tilbehør og tilleggsutstyr. Bruk bare godkjent tilbehør og tilleggsutstyr.

- Ikke bruk et skadet produkt. Følg vedlikeholdsskjemaet. Utfør bare vedlikehold som du finner instruksjoner om i denne bruksanvisningen. Et godkjent servicesenter må gjøre alt annet vedlikeholdsarbeid.
- Denne bruksanvisningen kan ikke dekke alle situasjoner som kan oppstå når du bruker produktet. Vær forsiktig, og bruk sunn fornuft. Ikke bruk produktet eller utfør vedlikehold av produktet hvis du ikke føler deg trygg i situasjonen. Snakk med en produktexpert, forhandleren, serviceverkstedet eller et godkjent servicesenter for mer informasjon.
- Koble fra tennpluggkabelen før du monterer produktet, setter produktet til oppbevaring eller utfører vedlikehold.
- Ikke bruk produktet hvis det er endret fra den opprinnelige spesifikasjonen. Ikke bytt en del av produktet uten godkjenning fra produsenten. Bruk bare deler som er godkjent av produsenten. Personskade eller død er mulige konsekvenser av feil vedlikehold.
- Ikke pust inn avgassene fra motoren. Langvarig innånding av motorens avgasser utgjør en helseisiko.
- Ikke start produktet innendørs eller i nærheten av brennbare materialer. Eksosen er varm og kan inneholde gnister som kan starte en brann. En utilstrekkelig luftstrøm kan føre til personskade eller dødsfall på grunn av kveling eller karbonmonoksidforgiftning.
- Motoren genererer et elektromagnetisk felt når du bruker dette produktet. Det elektromagnetiske feltet kan føre til skader på medisinske implantater. Snakk med legen din og produsenten av det medisinske implantatet før du bruker produktet.
- Ikke la barn bruke produktet. Ikke la en person uten kunnskap om instruksjonene bruke produktet.

- Sørg for at du alltid overvåker personer med redusert fysisk eller mental kapasitet når de bruker produktet. En ansvarlig voksen må alltid være til stede.
- Lås inn produktet et sted som barn og uautoriserte personer ikke har tilgang til.
- Produktet kan kaste ut løse gjenstander og forårsake personskade. Følg instruksjonene for å redusere faren for personskade eller død.
- Ikke forlat produktet når motoren er på.
- Brukeren av produktet er ansvarlig hvis det skjer en ulykke.
- Pass på at delene ikke er skadet, før du bruker produktet.
- Kontroller at du er minst 15 m unna andre personer eller dyr før du bruker produktet. Pass på at personer i nærheten vet at du kommer til å bruke produktet.
- Se nasjonale eller lokale lover. De kan forby eller begrense bruken av produktet under enkelte forhold.
- Ikke bruk produktet hvis du er trett eller påvirket av alkohol, andre rusmidler eller legemidler. Dette kan påvirke syn, oppmerksomhet, koordinasjon eller vurderingsevne.

## Sikkerhetsinstruksjoner for drift

- Kontroller at produktet er ferdig montert før du bruker det.
- Flytt produktet 3 m unna stedet der du fyller drivstofftanken før du starter det. Plasser produktet på et flatt underlag. Pass på at skjæreutstyret ikke berører bakken eller andre gjenstander.
- Produktet kan kaste ut objekter, noe som kan føre til skader på øynene. Bruk alltid et godkjent øyevern når du bruker produktet.
- Vær forsiktig, et barn kan komme nær produktet under drift uten at du er klar over det.
- Bruk ikke produktet dersom det finnes andre personer i arbeidsområdet. Slå av produktet hvis en person går inn i arbeidsområdet.
- Pass på at du alltid har kontroll over produktet.
- Ikke bruk produktet hvis du ikke kan motta hjelp hvis det skjer en ulykke. Før du begynner å bruke produktet, må du alltid sørge for at andre vet at du skal bruke det.
- Ikke snu deg med produktet før du forsikrer deg om at ingen personer eller dyr er innenfor sikkerhetsområdet.
- Fjern alt uønsket materiale fra arbeidsområdet før du begynner. Hvis skjæreutstyret treffer et objekt, kan objektet bli kastet ut og forårsake personskade eller materiell skade. Uønsket materiale kan tvinne seg rundt skjæreutstyret og forårsake skade.
- Ikke bruk produktet i dårlig vær (tåke, regn, sterk vind, ved fare for lyn eller annet uvær). Farlige forhold (for eksempel glatte overflater) kan oppstå på grunn av dårlig vær.

- Sørg for at du kan bevege deg fritt og arbeide i en stabil stilling.

(Fig. 17)

- Pass på at du ikke risikerer å falle når du bruker produktet. Ikke len deg til siden når du bruker produktet.
- Hold alltid produktet med to hender. Hold produktet på høyre side av kroppen.

(Fig. 18)

- Bruk produktet med skjæreutstyret under hoftehøyde.
- Hvis chokkehendelen står i choke-stilling når motoren starter, begynner skjæreutstyret å rotere.
- Ikke berør vinkelgiret rett etter at motoren har stoppet. Vinkelgiret er varmt etter at motoren har stoppet. Varme områder kan forårsake skader.
- Stopp motoren før du flytter produktet.
- Ikke legg produktet ned mens motoren er på.
- Før du fjerner uønsket materiale fra produktet, må du stoppe motoren og vente til skjæreutstyret stoppes. Vent til skjæreutstyret stopper før du eller andre fjerner avklipt materiale.

## Personlig verneutstyr



**ADVARSEL:** Les de følgende advarslene før du bruker produktet.

- Bruk alltid egnet personlig verneutstyr når du bruker produktet. Det personlige verneutstyret fjerner ikke risikoen for skader. Det personlige verneutstyret reduserer skadeomfanget hvis det skjer en ulykke.
- Bruk alltid et godkjent øyevern når du bruker produktet.
- Ikke bruk produktet uten sko eller med åpne sko. Bruk alltid kraftige sklisikre støvler.
- Bruk tykke langbukser.
- Bruk godkjente vernehansker hvis det er nødvendig.
- Bruk hjelm hvis det er mulig at du får objekter i hodet.
- Bruk alltid godkjent hørselsvern når du bruker produktet. Støy over en lang periode kan forårsake støyrelatert hørselsskade.
- Sørg for at du har et førstehjelpssett i nærheten.

## Beskyttelsesutstyr på produktet

- Pass på at du regelmessig utfører vedlikehold av produktet.
  - Levetiden til produktet øker.
  - Risikoen for ulykker reduseres.

La en godkjent forhandler eller et godkjent servicesenter undersøke produktet regelmessig for å gjøre justeringer eller reparasjoner.

- Ikke bruk et produkt med skadet verneutstyr. Hvis produktet er skadet, må du kontakte et godkjent servicesenter.

## Gassregulatorsperre

Gassregulatorsperren låser gassregulatoren. (Fig. 19)

Skryv på gassregulatorsperren (A) for å løsne gassregulatoren (B). Når du slipper håndtaket, vil både gassregulatorsperren og gassregulatoren gå tilbake til utgangsstillingene sine.

1. Kontroller at gassregulatoren (B) er låst på tomgang når du slipper gassregulatorsperren (A).
2. Skryv gassregulatorsperren (A), og kontroller at den går tilbake til utgangsstillingen når du slipper den.
3. Skryv gassregulatoren (B), og kontroller at den går tilbake til utgangsstillingen når du slipper den.

Start motoren, og gi deretter full gass. Slipp gassregulatoren, og undersøk om skjæreutstyret stanser. Hvis skjæreutstyret roterer når gassregulatoren står i tomgangsstilling, må du undersøke justeringskruen på forgasseren.

## Stoppbryter

Start motoren. Forsikre deg om at motoren stopper når du flytter stoppbryteren til stoppstillingen.

(Fig. 20)

## Vern for skjæreutstyr

Beskyttelsesskjermen for skjæreutstyret hindrer at løse objekter kastes ut mot brukeren.

(Fig. 21)

Kontroller beskyttelsesskjermen for skjæreutstyret for skade, og skift den hvis den er skadet. Bruk bare godkjent beskyttelsesskjerm for skjæreutstyr.

## Utløsermekanisme for selen



**ADVARSEL:** Ikke bruk selen hvis utløsermekanismen er defekt. Kontroller at utløsermekanismen for selen fungerer riktig når du justerer produktet.

- Utløsermekanismen for selen er foran på produktet.

(Fig. 22)

- Selestroppene må alltid holde seg i korrekt posisjon.
- I en nødsituasjon kan utløsermekanismen for selen hjelpe deg med å frigjøre deg trygt fra produktet.

## Lyddemper

- Ikke bruk en motor med defekt lyddemper. En defekt lyddemper øker lydnivået og brannfaren. Ha et brannslukningsapparat i nærheten.
- Kontroller regelmessig at lyddemperen er koblet til produktet.
- Ikke berør motoren eller lyddemperen når motoren er på. Ikke berør motoren eller lyddemperen på en

stund etter at motoren har stoppet. Varme overflater kan forårsake personskade.

- En varm lyddemper kan forårsake brann. Vær forsiktig hvis du bruker produktet i nærheten av brennbare vesker eller damp.
- Ikke berør delene i lyddemperen hvis lyddemperen er skadet. Delene kan inneholde noen kreftframkallende kjemikalier.

## Låsemutter

Låsemutteren brukes til å låse visse typer skjæreutstyr.

(Fig. 23)

Når du installerer låsemutteren, trekker du den til i motsatt retning av driftsretningen til skjæreutstyret.

## Skjæreutstyr



**ADVARSEL:** Les de følgende advarslene før du bruker produktet.

- Utfør regelmessig vedlikehold. La et godkjent servicesenter undersøke skjæreutstyret regelmessig for å gjøre justeringer eller reparasjoner.
  - Ytelsen til skjæreutstyret øker.
  - Levetiden til skjæreutstyret øker.
  - Risikoen for ulykker reduseres.
- Bruk bare godkjent beskyttelsesskjerm for skjæreutstyr. Se *Tilbehør på side 229*.
- Ikke bruk skadet skjæreutstyr.

## Gresstrimmerhode

- Pass på at du tvinner gresstrimmertråden stramt og jevnt rundt trommelen for å redusere vibrasjon.
- Bruk bare godkjente gresstrimmerhoder og gresstrimmertråder. Se *Tilbehør på side 229*.
- Bruk riktig lengde på gresstrimmertråden. En lang gresstrimmertråd bruker mer motorkraft enn en kort gresstrimmertråd.
- Pass på at kapperen på beskyttelsesskjermen for skjæreutstyret ikke er skadet.
- Bløtlegg gresstrimmertråden i vann i to dager før du fester gresstrimmertråden til produktet. Dette øker levetiden til gresstrimmertråden.
- Følg skjæreutstyrets anvisninger for korrekt montering av trimmertråd og valg av riktig tråddiameter.

## Gressklinger og gresskniver

- Bruk produktet sammen med en godkjent gressklinge. Ikke bruk en gressklinge uten at alle de nødvendige delene er riktig installert. Kontroller at installasjonen er gjort riktig, og at riktige deler brukes. Uriktig installasjon kan føre til at klingene bli slynget ut og forårsaker alvorlige skader på brukeren eller tilskuere.

- Bruk vernehansker når du håndterer eller utfører vedlikehold på klingene.
- Bruk hørselsvern når du betjener et produkt med en gressklinge.
- Gressklinger og gresskniver er beregnet på bruk for rydding av grovere gress.
- En gressklinge kan forårsake personskader mens den fortsetter å rotere etter at motoren er stanset eller gasspaken slippes. Kontroller at gressklingen har sluttet helt å rotere før du utfører vedlikehold.
- Stans motoren før du foretar arbeid på skjæreutstyret. Pass på at skjæreutstyret stopper helt. Kople kabelen fra tennpluggen.
- Bruk bare godkjent skjæreutstyr eller en klinge som er filt riktig.
- Hold klingens tenner godt og korrekt filt. (Fig. 24)
- Ikke bruk skadet skjæreutstyr.
- Fest transportbeskyttelsen på gressklingene når du transporterer eller oppbevarer produktet.

## Klinge kast

- Et klinge kast er en plutselig bevegelse av produktet til siden, forover eller bakover. Et klinge kast oppstår når gressklingen eller sagbladet treffer et objekt som ikke skal klippes. Risikoen for klinge kast øker i områder der det ikke er lett å se materialet som klippes.
- Når et klinge kast oppstår, er det en fare for at produktet eller brukeren beveger seg ut av stilling. En klinge som beveger seg kan treffe folk i nærheten, og det er en fare for skader.
- Hvis en klinge er bøyd, har sprekker, er skadet eller ødelagt, må du kaste klingene.
- Bruk en skarp klinge. Risikoen for klinge kast øker når en klinge ikke er skarp.

## Brennstoffsikkerhet

- Ikke start produktet hvis det er drivstoff eller motorolje på produktet. Fjern uønsket drivstoff/olje, og la produktet tørke. Fjern uønsket drivstoff fra produktet.
- Skift klær umiddelbart hvis du søler drivstoff på klærne.
- Ikke få drivstoff på kroppen, det kan føre til personskade. Bruk såpe og vann for å fjerne drivstoff hvis du får drivstoff på kroppen.
- Ikke start motoren hvis du søler olje eller drivstoff på produktet eller på kroppen din.

- Ikke start produktet hvis motoren lekker. Kontroller motoren for lekkasjer med jevne mellomrom.
- Vær forsiktig med drivstoff. Drivstoff er brannfarlig, og avgassene er eksplorative og kan forårsake personskade eller død.
- Ikke pust inn bensindamp, det kan føre til personskade. Pass på at det er tilstrekkelig luftstrøm.
- Du må ikke røyke i nærheten av drivstoff eller motoren.
- Ikke sett varme gjenstander i nærheten av drivstoff eller motoren.
- Ikke fyll på drivstoff når motoren er på.
- Kontroller at motoren er avkjølt før du fyller på drivstoff.
- Åpne tanklokket sakte og slipp ut trykket forsiktig før du fyller.
- Ikke fyll drivstoff på motoren innendørs. Utilstrekkelig luftstrøm kan føre til personskade eller død på grunn av kveling eller karbonmonoksidforgiftning.
- Trekk til lokket på drivstofftanken forsiktig. Brann kan oppstå hvis du ikke gjør dette.
- Flytt produktet minst 3 m fra stedet du fylte tanken før du starter det.
- Ikke fyll for mye drivstoff på tanken.
- Kontroller at det ikke oppstår lekkasjer når du flytter produktet eller bensinkannen.
- Ikke plasser produktet eller en drivstoffbeholder i nærheten av åpen flamme, gnister eller pilotflamme. Pass på at det ikke er åpen flamme i oppbevaringsområdet.
- Bruk bare godkjente beholdere når du flytter drivstoff eller setter drivstoff til oppbevaring.
- Tøm drivstofftanken for lengre tids oppbevaring. Følg lokale lover om hvor du kan kassere drivstoff.
- Rengjør produktet før lengre tids oppbevaring.
- Fjern tennpluggkabelen før du setter produktet til oppbevaring for å sikre at motoren ikke starter ved et uhell.

## Sikkerhetsinstruksjoner for vedlikehold

- Hvis du ikke kan justere tomgangsturtallet slik at skjæreutstyret stopper, må du kontakte servicesenteret ditt. Ikke bruk produktet før det er riktig justert eller reparert.

---

## Montering

---



**ADVARSEL:** Les kapittelet om sikkerhet før du monterer produktet.

---

### Slik installerer du styret

1. Fjern skruen bak gasshåndtaket.
2. Flytt gasspaken til høyre siden av styret. (Fig. 25)

3. Juster hullet bak gasshåndtaket så det ligger over hullet i styret.
4. Trykk skruene gjennom hullene. Trekk til skruen.
5. Monter festedelene mellom pilene på riggrøret. Trekk til skruene. (Fig. 25)

## Installere seleklemmen

1. Legg den øvre seleklemmen over riggrøret.

**Merk:** Den øvre og den nedre seleklemmen må være over pilen på riggrøret.

2. Sett gassvaieren inn i det nedre sporet i seleklemmen. Sett den nedre seleklemmen med vaieren i sporet under akselen.
3. Juster det øvre skruerhullet til seleklemmen så det ligger over det nedre skruerhullet.
4. Sett to skruer inn i skruerhullene.
5. Trekk til skruene for å feste seleklemmen.

## Slik justerer du selen



**ADVARSEL:** Produktet må alltid være riktig festet til selen. Ikke bruk en defekt sele.

1. Ta på deg selen.
2. Fest produktet til selen.
3. Juster selen for beste arbeidsstilling.
4. Juster sidestroppene slik at produktets vekt er jevnt fordelt mellom skuldrene dine. (Fig. 26)
5. Juster selen slik at skjæreutstyret er parallelt med bakken.
6. La skjæreutstyret hvile lett mot bakken. Juster seleklemmen for å balansere produktet riktig.

**Merk:** Hvis du bruker en gressklinge, må den være i balanse ca. 10 cm over bakken.

## Installasjon av bladbeskyttelse, gressklinge og gresskniv



**OBS:** Bruk bare godkjent beskyttelse for knivene. Se *Tilbehør på side 229*.

1. Fest bladbeskyttelsen / beskyttelsesskjermen for skjæreutstyr (A) på riggrøret, og trekk til med bolten. (Fig. 27)
2. Installer medbringerhjulet (B) på den utgående akselen.

3. Vri den utgående akselen rundt til et av hullene i medbringerhjulet stemmer overens med det tilsvarende hullet i girhuset.
4. Sett unbrakonøkkelen (C) inn i hullet slik at riggrøret låses.
5. Plasser klingene (D), støttekoppen (E) og støtteflensen (F) på den utgående akselen.
6. Installer mutteren (G). Trekk til mutteren til 35–50 Nm (26–36 ft/lb). Hold skrunøkkelens håndtak så nære bladbeskyttelsen som mulig. For å trekke til mutteren må du vri skrunøkkelen i motsatt retning av rotasjonsretningen.

**Merk:** Venstre gjenge.

## Installere gressklinger og trimmerhoder



**ADVARSEL:** Bruk bare godkjent beskyttelse for knivene. Se *Tilbehør på side 229*. En beskyttelse med feil kan forårsake skade.



**ADVARSEL:** Hvis du bruker produktet med en gressklinge, installerer du først korrekt styre, bladbeskyttelse og sele.



**ADVARSEL:** Hvis du ikke installerer klingene riktig, kan det føre til skade.

1. Kontroller at den løftede delen på medbringerhjulet/støtteflensen havner riktig i hullet i midten av klingene.
2. Installerer klingene. (Fig. 28)

## Montere skjæreutstyret

### Slik fester du beskyttelsesskjermen for skjæreutstyret og trimmerhodet (rett riggrør)

1. Fest beskyttelsesskjermen for skjæreutstyret (A) på riggrøret med bolten (L).
2. Fest medbringerhjulet (B) på den utgående akselen.
3. Vri den utgående akselen rundt til hullet i medbringerhjulet stemmer overens med hullet i girhuset.
4. Før en liten skrutrekker (C) inn i hullet for å låse riggrøret. (Fig. 29)
5. Drei trimmerhodet (H) mot urviseren for å stramme trimmerhodet til girkassen. (Venstre gjenger.) (Fig. 30)

# Bruk



**ADVARSEL:** Les og forstå kapittelet om sikkerhet før du bruker produktet.

## Drivstoff

### Bruke drivstoff



**OBS:** Dette produktet har en totaktsmotor. Bruk en blanding av bensin og totaktsmotorolje. Pass på å bruke riktig mengde olje i blandingen. Feil forhold mellom bensin og olje kan føre til skade på motoren.

### Bensin



**OBS:** Ikke bruk bensin med et oktantall som er mindre enn 90 RON (87 AKI). Dette kan skade produktet.



**OBS:** Ikke bruk bensin med mer enn 10 % etanolkonsentrasjon (E10). Dette kan skade produktet.



**OBS:** Ikke bruk blyholdig bensin. Dette kan skade produktet.

- Bruk alltid ny blyfri bensin med et minste oktantall på 90 RON (87 AKI) og med mindre enn 10 % etanolkonsentrasjon (E10).
- Bruk bensin med høyere oktantall hvis du ofte bruker produktet ved kontinuerlig høyt motorturtall.
- Bruk alltid blyfri bensin/oljeblanding av god kvalitet.

### Totaktsmotorolje

- Bruk bare totaktsmotorolje av høy kvalitet. Bruk bare en luftkjølt motorolje.
- Ikke bruk andre typer olje.
- Blandingsforhold 50:1 (2 %)

Bensin	Olje
1 US gallon	77 ml
1 UK gallon	95 ml
5 l	100 ml

### Blande drivstoffet

**Merk:** Bruk alltid en ren drivstoffbeholder når du blander drivstoffet.

**Merk:** Ikke lag drivstoffblanding for mer enn 30 dager.

1. Tilsett halvparten av bensinen.
2. Tilsett all oljen.
3. Rist drivstoffblandingen for å blande innholdet.
4. Fyll på resten av bensinen.
5. Rist drivstoffblandingen for å blande innholdet.
6. Fyll drivstofftanken.

### Fylle drivstoff

- Bruk alltid en drivstoffbeholder med overfyllingsbeskyttelse.
- Hvis det er drivstoffrester i beholderen, må du fjerne uønsket drivstoff og la kannen tørke.
- Pass på at området i nærheten av lokket på drivstofftanken er rent.
- Rist drivstoffbeholderen før du fyller drivstoff på tanken.

## Starte og stoppe

### Ting å undersøke før start

1. Undersøk om produktet har manglende, skadde, løse eller slitte deler.
2. Undersøk mutrene, skruene og boltene.
3. Kontroller klingene.
4. Kontroller låsemutteren. Kontroller at låsemutteren har et låsemoment på minst 1,5 Nm (1,1 lb/ft). Trekk til låsemutteren til 35–50 Nm (26–36 ft/lb).
5. Kontroller luffilteret.
6. Kontroller gassregulatorsperreren og gassregulatoren.
7. Kontroller stoppbryteren.
8. Kontroller produktet etter drivstofflekkasjer.

### Slik starter du en kald motor

1. Trykk på primeren 10 ganger. (Fig. 31)
2. Trekk chokehendelen opp. (Fig. 32)
3. Hold produktet på bakken med venstre hånd. (Fig. 33) Ikke trakk på produktet. Trekk sakte i startsnorhåndtaket til du kjenner litt motstand. Trekk deretter hardt i startsnoren.

**Merk:** Ikke trekk i gassregulatoren mens du starter motoren.

- Fortsett å trekke i startsnorhåndtaket til motoren starter eller prøver å starte. Hvis motoren starter eller prøver å starte, trykker du chokehendelen ned.
- Hvis motoren starter, trykker du lett på gassregulatoren og lar motoren gå i 60 sekunder for å varme den opp. Hvis motoren ikke starter, trekker du i startsnorhåndtaket til motoren starter. Deretter trykker du lett på gassregulatoren og lar motoren gå i 60 sekunder for å varme den opp.



**OBS:** Du må ikke trekke i startsnoren til den stopper. Ikke slipp startsnoren brått når den er helt ute. Slipp startsnoren langsomt. Hvis du ikke følger disse instruksjonene, kan det føre til skade på motoren.

### Starte en varm motor

- Trykk på primeren 10 ganger.
- Trekk i startsnoren til motoren starter.

### Slik stopper du motoren

- Trykk på stoppbryteren for å stoppe motoren. (Fig. 20)

**Merk:** Stoppbryteren går automatisk tilbake til utgangsstillingen.

### Betjene gresstrimmeren



**OBS:** Pass på at du setter motoren sakte ned til tomgangsturtall etter hver bruk. En lang periode med full gass uten belastning på motoren kan føre til skade på motoren.

**Merk:** Rengjør dekselet på trimmerhodet når du fester ny trimmertråd for å hindre vibrasjoner. Undersøk de andre delene av skjærehodet, og rengjør dem hvis det er nødvendig.

### Trimme gress

- Hold trimmerhodet like over bakken, og vipp det lett. Ikke skyv trimmertråden ned i gresset. (Fig. 34)

## Vedlikehold



**ADVARSEL:** Les og forstå kapitlet om sikkerhet før du rengjør, reparerer eller utfører likehold på produktet.

### Vedlikeholdsskjema

Kontroller at du følger vedlikeholdsskjemaet. Intervallene er beregnet med utgangspunkt i daglig bruk av produktet. Intervallene er annerledes hvis du ikke

- Reduser lengden på trimmertråden med 10–12 cm.
- Reduser motorens turtall for å redusere faren for å skade planter.
- Bruk 80 % gass når du klipper gresset i nærheten av objekter. (Fig. 35)

### Slik klipper du gress

- Sørg for at trimmertråden er parallell med bakken når du klipper gresset. (Fig. 36)
- Ikke dytt trimmerhodet ned i bakken. Dette kan skade produktet.
- Flytt produktet fra side til side når du klipper gresset. Bruk fullt turtall. (Fig. 37)

### Fjerne gress med en gressklinge

- Gressklinger og gresskniver må ikke brukes på treaktige stammer.
- Til alle typer av høyt eller kraftig gress brukes gressklinge.
- Gresset meies ned med pendlende bevegelser til sidene, der bevegelse fra høyre til venstre er ryddemomentet og bevegelse fra venstre til høyre er returbevegelsen. La klingene arbeide med venstre side (mellom klokken 8 og 12).
- Hvis klingene vippes noe mot venstre ved gressrydding, samles gresset i en streng som gjør oppsamlingen lettere f.eks. ved raking.
- Forsøk å arbeide rytmisk. Stå støtt med føttene fra hverandre. Flytt deg forover etter returbevegelsen og still deg støtt igjen.
- La støttekoppen ligge lett an mot bakken. Den skal beskytte klingene mot å gå i bakken.
- Reduser faren for at materiale setter seg fast rundt klingene ved å alltid arbeide med full gass og unngå det nyklipte materialet under returbevegelsen.
- Stans motoren, løsne selen og plasser maskinen på bakken før du samler sammen det avvikrede materialet.

bruker produktet hver dag. Utfør bare vedlikehold som du finner i denne bruksanvisningen. Snakk med et godkjent servicesenter om annet vedlikehold som ikke finnes i denne bruksanvisningen.

### Ukentlig ettersyn

- Rengjør de utvendige flatene.
- Kontroller tomgangsturtallet.
- Kontroller fett til vinkelgjret.
- Kontroller låsemutteren.

## Månedlig ettersyn

- Undersøk startsnoren og håndtaket på startsnoren.

## Årlig vedlikehold

- Kontroller tennpluggen.
- Rengjør de utvendige flatene på forgasseren og tilstøtende områder.
- Rengjør kjølesystemet.
- Kontroller gnistfangerskjermen.
- Kontroller drivstofffilteret.
- Se etter skade på drivstoffslangen.
- Undersøk alle kabler og forbindelser.

## Vedlikehold etter 50 timer

- Få et godkjent servicesenter til å reparere eller skifte ut lyddemperen.

## Justere tomgangsturtallet

- Kontroller at luftfilteret er rent og at luftfilterlokket er festet før du justerer tomgangsturtallet.
- Juster tomgangsturtallet med tomgangsskruen, som er merket med «T».
- Tomgangsturtallet er korrekt når motoren går jevnt i alle stillinger. Tomgangsturtallet må være lavere enn hastigheten når skjæreutstyret begynner å rotere.

1. Vri tomgangsskruen med urviseren til skjæreutstyret begynner å rotere. (Fig. 38)
2. Vri tomgangsskruen mot urviseren til skjæreutstyret stanser.

## Slik utfører du vedlikehold av gnistfangerskjermen

Bruk en stålborste for å rengjøre gnistfangerskjermen. (Fig. 39)

## Slik rengjør du kjølesystemet

Rengjør delene til kjølesystemet med en børste.

(Fig. 40)

Kjølesystemet omfatter luftinntaket på starteren (A) og kjøleflensene på sylindren (B).

## Slik kontrollerer du tennpluggen



**OBS:** Bruk anbefalt tennplugg. Pass på at den nye delen er av samme type som delen produsenten leverte. Feil tennplugg kan føre til skade på produktet. Påse at tennpluggen har støydemping. Kontakt serviceforhandleren din for mer informasjon.

1. Kontroller tennpluggen når
  - a) motoren har liten kraft
  - b) motoren ikke er lett å starte
  - c) motoren ikke fungerer korrekt på tomgang

2. Se etter uønsket materiale på tennpluggen hvis motoren ikke er lett å starte og betjene. Slik reduserer du risikoen for uønsket materiale på tennpluggenes elektroder:
  - a) Pass på at tomgangsturtallet er riktig justert.
  - b) Pass på at drivstoffblandingen er riktig.
  - c) Kontroller at luftfilteret er rent.
3. Rengjør tennpluggen hvis den er skitten. Kontroller at elektrodeavstanden er riktig. Se *Tekniske data på side 228*. (Fig. 41)
4. Skift tennpluggen når det er nødvendig.

## Utføre vedlikehold av luftfilteret

### Rengjøre luftfilteret

1. Ta av luftfilterdekelet og fjern luftfilteret. (Fig. 42)
2. Rengjør luftfilteret med varmt såpevann. Sørg for at luftfilteret er tørt før du monterer det.
3. Skift luftfilteret hvis det er for skittent til å rengjøres ordentlig. Bytt alltid ut skadet luftfilter.
4. Påfør luftfilterolje hvis produktet har et luftfilter i skum. Påfør luftfilterolje bare på et skumfilter. Ikke påfør olje på et filtfilter.

### Påføre luftfilterolje på luftfilteret



**OBS:** Bruk alltid spesiell luftfilterolje på luftfiltre i skum. Ikke bruk andre typer olje.



**ADVARSEL:** Ikke få olje på kroppen din.

1. Ta av luftfilterdekelet og fjern luftfilteret. (Fig. 43)
2. Putt luftfilteret i en plastpose.
3. Putt luftfilteroljen i plastposen. (Fig. 44)
4. Dytt på plastposen for å sikre at oljen er likt fordelt over luftfilteret.
5. Trykk på luftfilteret, mens det er i posen, for å fjerne overflødig luftfilterolje. Fjern luftfilteret fra posen.
6. Monter luftfilteret.

## Slik påfører du fett på vinkelgiret

Kontroller at vinkelgiret er 3/4 fullt med vinkelgirfett.

(Fig. 45)

## Fjerne låsesmutteren



**OBS:** Skift låsemutteren når du har brukt den ca. ti ganger.

1. Fjern låsemutteren i den retningen som skjæreutstyret roterer. (Fig. 46)

**Merk:** Låsemutteren er venstregjenget.

2. Kontroller at du ikke kan dreie låsemutterens nylonlåsing med hendene. Låsemutterens nylonlåsing må gi en motstand på minst 1,5 Nm (1,1 lb /ft).

3. Trekk til låsemutteren med tennpluggnøkkelen.

## File gresskniv og gressklinge

1. Fil gresskniver og gressklinger med en enkelgradet flatfil.
2. Fil alle eggene av gressknivene og -klingene like mye for å beholde balansen. (Fig. 24)

## Tekniske data

	enhet	129R A05328CBHV
<b>Motorspesifikasjoner</b>		
Sylindervolum	cm <sup>3</sup>	27,6
Elektrodeavstand	mm	0,5
Drivstofftankvolum	cm <sup>3</sup>	343
Tomgangshastighet	min <sup>-1</sup>	2800–3200
Maksimalt turtall	min <sup>-1</sup>	8000
Effekt	kW	0,85
Tennplugg		Husqvarna HQT-4
Maksimal rotasjon på utgående aksel	min <sup>-1</sup>	7200
Holdbarhetsperiode, utslipp	t	125
<b>Støy- og vibrasjonsdata</b>		
Ekvivalent vibrasjonsnivå (ahv, eq), utstyrt med gressklinge, venstre håndtak – se merknad 1	m/s <sup>2</sup>	8,43
Ekvivalent vibrasjonsnivå (ahv, eq), utstyrt med gressklinge, høyre håndtak – se merknad 1	m/s <sup>2</sup>	8,34
Ekvivalent vibrasjonsnivå (ahv, eq), utstyrt med trimmerhode, venstre håndtak – se merknad 1	m/s <sup>2</sup>	8,43
Ekvivalent vibrasjonsnivå (ahv, eq), utstyrt med trimmerhode, høyre håndtak – se merknad 1	m/s <sup>2</sup>	8,56
Lydeffektnivå, garantert (L <sub>WA</sub> ) – se merknad 2	dB(A)	114
Lydeffektnivå, målt – se merknad 2	dB(A)	106
Lydtrykksnivå ved brukerens øre, utstyrt med gressklinge – se merknad 3	dB(A)	94
Lydtrykksnivå ved brukerens øre, utstyrt med trimmerhode – se merknad 3	dB(A)	95
<b>Produktmål</b>		
Vekt (uten skjæreutstyr)	kg	5,98

**Merknad 1:** Rapporterte data for ekvivalent vibrasjonsnivå har en typisk statistisk spredning (standardavvik) på 1 m/s<sup>2</sup>.

**Merknad 2:** Utslipp av støy til omgivelsene målt som lydeffekt (L<sub>WA</sub>) samsvarer med EF-direktiv 2000/14/EF. Rapporterte lydeffektnivåer for maskinen er målt med det originale skjæreutstyret som gir høyest nivå. Forskjellen mellom garantert og målt lydeffekt er at garantert lydeffekt også omfatter spredning i måleresultatet og variasjoner mellom forskjellige maskiner av samme modell, i henhold til direktivet 2000/14/EF.

**Merknad 3:** Rapporterte data for ekvivalent lydtrykksnivå for maskinen har en typisk statistisk spredning (standardavvik) på 1 dB(A).

---

## Tilbehør

---

129R		
Godkjent tilbehør	Type	Beskyttelse for skjæreutstyr
Gjenget riggrør (M10L)		
Trimmerhode	T25 (Ø 2,0–2,4 mm)	580 44 66-06
	R25 (Ø 2,0–2,4 mm)	
Gressklinge	Gress 255-4 (Ø 250)	580 44 66-06

# Samsvarserklæring

## EU-samsvarserklæring

Vi, Husqvarna AB, SE 561 82 Huskvarna, Sverige, tlf.:  
+46 36 146500, erklærer på eget ansvar at produktet:

<b>Beskrivelse</b>	<b>Bensindrevet gresstrimmer/ryddesag</b>
<b>Merke</b>	Husqvarna
<b>Plattform/type/modell</b>	Plattform A05328CBHV, som representerer modellen 129R
<b>ID</b>	Serienummer datert 2022 og senere

fullstendig overholder følgende EU-direktiver og  
-forskrifter:

<b>Regulering</b>	<b>Beskrivelse</b>
2006/42/EC	«angående maskiner»
2014/30/EU	«angående elektromagnetisk kompatibilitet»
2000/14/EC	«angående utendørsstøy»
2011/65/EU	«angående begrensning av bruken av bestemte farlige stoffer»

Harmoniserte standarder og/eller tekniske  
spesifikasjoner anvendt er som følger:

EN ISO 12100:2010, EN ISO 11806-1:2011, CISPR  
12:2007+A1:2009+A1:2009, ISO 14982:2009, EN IEC  
63000:2018

I samsvar med tillegg V er de oppgitte lydverdiene som  
følger:

Målt lydeffektnivå: 106 dB(A)

Garantert lydeffektnivå: 115 dB(A)

TUV Rheinland N.A. har utført en frivillig typekontroll  
på vegne av Husqvarna AB, jf. samsvarssertifikatet  
AM72140165.01, som bekrefter overensstemmelse med  
rådsdirektiv 2006/42/EC om maskiner.

Sertifikatet gjelder for alle produksjonssteder og  
opprinnelsesland, slik det står oppgitt på produktet.

Medfølgende bensindrevet gresstrimmer/ryddesag er  
i samsvar med det eksemplaret som undergikk  
undersøkelsen.

På vegne av Husqvarna AB, SE 561 82 Huskvarna,  
SVERIGE, 2022-05-13

Claes Losdal, FoU-leder, Husqvarna AB

Ansvarlig for teknisk dokumentasjon



---

# SPIS TREŚCI

---

Wstęp.....	231	Dane techniczne.....	241
Bezpieczeństwo.....	232	Akcesoria.....	242
Montaż.....	236	Deklaracja zgodności.....	243
Obsługa.....	237	Załącznik .....	357
Przegląd.....	239		

---

## Wstęp

---

### Instrukcja obsługi

Oryginalnym językiem niniejszej instrukcji obsługi jest angielski. Instrukcje obsługi w innych językach są tłumaczone z angielskiego.

### Przegląd

(Rys. 1)

1. Głowica żyłkowa
2. Korek wlewu smaru
3. Przekładnia zębata stożkowa
4. Osłona osprzętu tnącego
5. Walek
6. Spust przepustnicy
7. Wyłącznik
8. Blokada wyzwalania przepustnicy
9. Uchwyt sterowniczy
10. Klamra szelek
11. Nasadka świecy, świeca zapłonowa
12. Obudowa rozrusznika
13. Rączka linki rozrusznika
14. Zbiornik paliwa
15. Pokrywa filtra powietrza
16. Pompka
17. Dźwignia ssania
18. Regulacja uchwytu
19. Przewód przepustnicy
20. Przycisk szybkiego biegu jałowego
21. Podręcznik użytkownika
22. Pręt
23. Pierścień sprzęgający
24. Osłona transportowa

Stosować atestowane ochronniki słuchu.  
Stosować atestowane środki ochrony  
oczu.

(Rys. 5) Nosić rękawice ochronne.

(Rys. 6) Stosować obuwie ochronne.

(Rys. 7) Należy pamiętać o niebezpieczeństwie  
wyrzucania cząstek ciał stałych, które  
mogą spowodować uszkodzenie wzroku.

(Rys. 8) Należy pamiętać o niebezpieczeństwie  
wyrzucania cząstek ciał stałych, które  
mogą spowodować uszkodzenie wzroku.

(Rys. 9) Maks. prędkość wałka zdawczego.

(Rys. 10) Bezpieczna odległość

(Rys. 11) Uważać na możliwość wystąpienia  
niekontrolowanego ruchu ostrza.

(Rys. 12) Związać długie włosy powyżej ramion.

(Rys. 13) Strzałki wskazują ograniczenia pozycji  
uchwytu.

### Symbole znajdujące się na produkcie

(Rys. 2) **OSTRZEŻENIE:** Następstwem  
nieuważnej lub nieprawidłowej obsługi  
mogą być obrażenia lub śmierć  
użytkownika bądź innych osób.

(Rys. 3) Zapoznać się z niniejszą instrukcją.

(Rys. 4) Stosować kask ochronny w miejscach  
zagrożonych spadającymi obiektami.

(Rys. 14) Etykieta emisji hałasu do środowiska  
zgodnie z dyrektywami oraz przepisami  
UE i Wielkiej Brytanii, a także przepisami  
Nowej Południowej Walii „Protection  
of the Environment Operations (Noise  
Control) Regulation 2017”. Gwarantowany  
poziom mocy akustycznej urządzenia jest  
określony w *Dane techniczne na stronie  
241* oraz na etykiecie.

(Rys. 15) Produkt jest zgodny z odpowiednimi dyrektywami WE.

(Rys. 16) Ten produkt jest zgodny z przepisami obowiązującymi w Wielkiej Brytanii.

**Uwaga:** Pozostałe symbole/naklejki samoprzylepne umieszczone na produkcie dotyczą wymogów związanych z certyfikatami w innych obszarach komercyjnych.

## Emisje Euro V



**OSTRZEŻENIE:** Ingerencja w silnik powoduje unieważnienie europejskiego zatwierdzenia typu produktu.

## Odpowiedzialność za produkt

Zgodnie z przepisami dotyczącymi odpowiedzialności za produkt nie ponosimy odpowiedzialności za szkody spowodowane przez nasz produkt, jeśli:

- produkt jest nieprawidłowo naprawiany.
- produkt jest naprawiany przy użyciu części niepochodzących od producenta lub niezatwierdzonych przez producenta.
- produkt jest wyposażony w akcesoria niepochodzące od producenta lub niezatwierdzone przez producenta.
- produkt nie jest naprawiany w autoryzowanym centrum serwisowym lub przez autoryzowaną placówkę.

## Bezpieczeństwo

### Definicje dotyczące bezpieczeństwa

Poniższe definicje nadają poziom znaczenia każdemu słowu sygnałowemu.



**OSTRZEŻENIE:** obrażenia osób.



**UWAGA:** Uszkodzenie produktu.

**Uwaga:** Ta informacja ułatwia używanie maszyny.

### Ogólne zasady bezpieczeństwa



**OSTRZEŻENIE:** Przed rozpoczęciem użytkowania produktu przeczytać następujące ostrzeżenia.

- Należy prawidłowo używać maszyny. Nieprawidłowe używanie grozi obrażeniami lub śmiercią. Maszyny należy używać wyłącznie do zadań opisanych w niniejszej instrukcji. Nie używać produktu do innych zadań.
- Przestrzegać informacji zawartych w niniejszej instrukcji. Stosować się do symboli i zasad bezpieczeństwa. W przypadku nieprzestrzegania instrukcji i symboli istnieje ryzyko wystąpienia obrażeń, uszkodzeń lub śmierci.
- Nie wolno wyrzucać tej instrukcji. Należy stosować się do instrukcji montażu, obsługi i konserwacji produktu. Należy stosować się do instrukcji montażu osprzętu i akcesoriów. Stosować wyłącznie zatwierdzone osprzęt i akcesoria.
- Nie wolno używać uszkodzonego produktu. Przestrzegać planu konserwacji. Przeprowadzać wyłącznie prace konserwacyjne, które są opisane w tej instrukcji. Wszystkie inne prace konserwacyjne muszą być wykonywane przez autoryzowane centrum serwisowe.
- Niniejsza instrukcja nie obejmuje wszystkich sytuacji, które mogą wystąpić podczas używania produktu. Należy zachować ostrożność i kierować się zdrowym rozsądkiem. Nie wolno obsługiwać produktu lub wykonywać prac konserwacyjnych w przypadku braku pewności co do danej sytuacji. Skontaktować się ze specjalistą ds. produktu, dealerem, warsztatem obsługi technicznej lub autoryzowanym centrum serwisowym w celu uzyskania informacji.
- Przed przystąpieniem do montażu lub konserwacji oraz na czas długiego przechowywania maszyny odłączyć świecę zapłonową.
- Nie używać produktu w przypadku zmiany jego początkowych specyfikacji. Nie wymieniać części maszyny bez zgody producenta. Używać wyłącznie części zatwierdzonych przez producenta. Nieprawidłowa konserwacja może doprowadzić do obrażeń lub śmierci.
- Nie wdychać spalin z silnika. Długotrwałe wdychanie spalin silnika stanowi zagrożenie dla zdrowia.
- Nigdy nie włączaj urządzenia w pomieszczeniach zamkniętych lub w pobliżu materiałów łatwopalnych. Spaliny mają wysoką temperaturę, a ponadto mogą wraz z nimi wydostawać się iskry, dlatego stanowią zagrożenie pożarowe. Niewystarczający przepływ powietrza może doprowadzić do obrażeń lub śmierci na skutek uduszenia lub zatrucia tlenkiem węgla.
- Podczas używania maszyny silnik wytwarza pole elektromagnetyczne. Może ono spowodować uszkodzenie implantów medycznych. Przed użyciem produktu należy skontaktować się z lekarzem oraz producentem implantu medycznego.

- Nie pozwalają dzieciom używać maszyny. Nie pozwalają osobom niezającym instrukcji na korzystanie z produktu.
- Należy zawsze kontrolować osobę o ograniczonych możliwościach fizycznych lub umysłowych podczas używania produktu. Zawsze musi jej towarzyszyć odpowiedzialna osoba dorosła.
- Przechowywać maszynę w miejscu niedostępnym dla dzieci i nieuprawnionych osób.
- Maszyna może wyrzucać przedmioty i powodować obrażenia. Należy przestrzegać zasad bezpieczeństwa, aby zmniejszyć ryzyko odniesienia obrażeń lub śmierci.
- Nie odchodzić od maszyny podczas pracy silnika.
- Operator maszyny jest odpowiedzialny za ewentualne wypadki.
- Przed przystąpieniem do używania produktu upewnić się, że części nie są uszkodzone.
- Zachować odległość co najmniej 15 m (50 stóp) od innych osób lub zwierząt przed przystąpieniem do używania maszyny. Powiadomić osoby przebywające w pobliżu o zamiarze używania maszyny.
- Stosować się do przepisów krajowych lub lokalnych. Mogą one zabraniać lub ograniczać używanie produktu w niektórych sytuacjach.
- Osoba, która jest zmęczona lub pod wpływem alkoholu, narkotyków lub lekarstw nie może obsługiwać urządzenia. Wymienione substancje mogą negatywnie wpływać na wzrok, zdolność oceny sytuacji i panowanie nad wykonywanymi ruchami.

## Instrukcje bezpieczeństwa dotyczące obsługi

- Przed przystąpieniem do używania produktu upewnić się, że jest on w pełni zmontowany.
- Przed uruchomieniem odsunąć się na odległość 3 m (10 stóp) od miejsca napełniania zbiornika paliwa. Umieścić maszynę na płaskiej powierzchni. Upewnić się, że osprzęt tnący nie dotyka podłoża lub innego przedmiotu.
- Należy pamiętać o niebezpieczeństwie wyrzucania przedmiotów, które mogą spowodować uszkodzenie wzroku. Podczas używania maszyny zawsze stosować zatwierdzoną osłonę oczu.
- Należy zachować ostrożność, ponieważ dziecko może niezauważenie podejść w pobliże urządzenia podczas jego pracy.
- Nie używać maszyny, jeśli w obszarze pracy znajdują się osoby trzecie. Zatrzymać maszynę, jeśli inna osoba znajdzie się w obszarze pracy.
- Zawsze należy zapewnić kontrolę nad maszyną.
- Nie używać maszyny, jeśli otrzymanie pomocy w razie wypadku będzie niemożliwe. Przed przystąpieniem do używania maszyny należy zawsze poinformować wszystkich o zamiarze rozpoczęcia pracy.

- Przed obróceniem się z maszyną należy upewnić się, że wszystkie osoby i zwierzęta znajdują się w bezpiecznym obszarze.
- Przed rozpoczęciem pracy usunąć wszystkie niechciane materiały z obszaru pracy. Jeśli osprzęt tnący zderzy się z jakimś przedmiotem, przedmiot ten może zostać wyrzucony i spowodować obrażenia lub straty materialne. Niechciane materiały mogą owinąć się wokół osprzętu tnącego i spowodować uszkodzenia.
- Nie należy używać produktu przy złej pogodzie (we mgle, w deszczu, przy silnym wietrze, gdy istnieje prawdopodobieństwo wystąpienia burzy lub innych niekorzystnych zjawisk atmosferycznych). Niebezpieczne sytuacje (np. śliska powierzchnia) mogą być spowodowane złą pogodą.
- Należy zapewnić sobie możliwość swobodnego poruszania i pracy w stabilnej pozycji.

(Rys. 17)

- Należy zabezpieczyć się przed upadkiem podczas używania produktu. Nie pochylać się podczas używania produktu.
- Zawsze należy trzymać maszynę dwiema rękami. Trzymać produkt po prawej stronie tułowia.

(Rys. 18)

- Obsługiwać urządzenie z osprzętem tnącym poniżej pasa.
- Jeśli dzwignia ssania znajduje się w położeniu ssania w momencie uruchomienia silnika, osprzęt tnący zaczyna się obracać.
- Nie dotykać przekładni zębatej stożkowej po zatrzymaniu silnika. Przekładnia zębata stożkowa może być gorąca. Dotknięcie gorącego obszaru może spowodować obrażenia.
- Wyłączyć silnik przed przemieszczeniem maszyny.
- Nie odkładać maszyny podczas pracy silnika.
- Przed usunięciem niechcianych materiałów z maszyny zatrzymać silnik i poczekać na zatrzymanie osprzętu tnącego. Poczekać na zatrzymanie osprzętu tnącego przed usunięciem ciętego materiału.

## Środki ochrony osobistej



**OSTRZEŻENIE:** Przed rozpoczęciem użytkowania produktu przeczytać następujące ostrzeżenia.

- Zawsze należy stosować prawidłowe środki ochrony osobistej podczas używania produktu. Środki ochrony osobistej nie eliminują ryzyka odniesienia obrażeń. Środki ochrony osobistej zmniejszają powagę obrażeń w razie wystąpienia wypadku.
- Podczas używania produktu zawsze stosować zatwierdzoną osłonę oczu.
- Nie obsługiwać produktu bosą lub w otwartym obuwiu. Zawsze nosić wytrzymałe buty z podeszwami zapobiegającymi poślizgnięciu.

- Stosować wytrzymałe, długie spodnie.
- Jeśli to konieczne, nosić zatwierdzone rękawice ochronne.
- Stosować kask, jeśli istnieje ryzyko spadnięcia przedmiotów na głowę.
- Podczas używania produktu zawsze stosować zatwierdzone środki ochrony słuchu. Narażenie na działanie hałasu przez długi czas może spowodować utratę słuchu.
- Należy zadbać o dostępność zestawu pierwszej pomocy.

## Środki zabezpieczające produktu

- Należy zapewnić regularną konserwację produktu.
    - Wydłuża się czas eksploatacji produktu.
    - Zmniejsza się ryzyko wypadków.
- Autoryzowany diler lub autoryzowane centrum serwisowe powinno regularnie sprawdzać produkt w celu przeprowadzenia regulacji lub napraw.
- Nie używać produktu z uszkodzonym wyposażeniem ochronnym. Jeśli produkt jest uszkodzony, skontaktować się z zatwierdzonym centrum serwisowym.

## Blokada manetki gazu

Blokada wyzwalania przepustnicy służy do blokady manetki gazu.

(Rys. 19)

Nacisnąć blokadę wyzwalania przepustnicy (A), aby zwolnić manetkę gazu (B). Gdy uchwyt zostanie zwolniony, blokada wyzwalania przepustnicy i manetka gazu powracają do pierwotnego położenia.

1. Manetka gazu (B) musi być zablokowana w położeniu biegu jałowego na czas zwalniania blokady wyzwalania przepustnicy (A).
2. Nacisnąć blokadę wyzwalania przepustnicy (A) i sprawdzić, czy po zwolnieniu powraca ona do pierwotnego położenia.
3. Nacisnąć manetkę gazu (B) i sprawdzić, czy po zwolnieniu powraca ona do pierwotnego położenia.

Uruchomić silnik i nacisnąć manetkę do oporu. Zwolnić manetkę gazu i sprawdzić, czy osprzęt tnący zatrzymuje się. Jeśli osprzęt tnący obraca się przy przepustnicy w położeniu biegu jałowego, sprawdzić śrubę regulacji obrotów biegu jałowego gaźnika.

## Wyłącznik

Uruchomić silnik. Sprawdzić, czy silnik wyłącza się po przestawieniu wyłącznika do pozycji zatrzymania.

(Rys. 20)

## Oslona osprzętu tnącego

Oslona osprzętu tnącego zapobiega odrzuceniu luźnego przedmiotów w kierunku operatora.

(Rys. 21)

Sprawdzić osłonę osprzętu tnącego pod kątem uszkodzeń i w razie potrzeby wymienić ją. Używać wyłącznie zatwierdzonej osłony osprzętu tnącego.

## Funkcja zwalniania szelek



**OSTRZEŻENIE:** Nie należy używać szelek, jeśli funkcja zwalniania jest niesprawna. Upewnić się, że funkcja zwalniania szelek działa prawidłowo podczas regulacji urządzenia.

- Funkcja zwalniania szelek jest dostępna z przodu urządzenia.

(Rys. 22)

- Paski szelek powinny zawsze pozostać w prawidłowym położeniu.
- W sytuacji awaryjnej funkcja zwalniania szelek pozwala na szybkie zdjęcie urządzenia.

## Tłumik

- Nie używać silnika z uszkodzonym tłumikiem. Uszkodzony tłumik zwiększa poziom hałasu i ryzyko pożaru. Przechowywać gaśnicę w pobliżu.
- Regularnie sprawdzać, czy tłumik jest przymocowany do maszyny.
- Nie dotykać silnika ani tłumika podczas pracy silnika. Nie dotykać silnika ani tłumika przez pewien czas po zatrzymaniu silnika. Dotknięcie gorącej powierzchni może spowodować obrażenia.
- Gorący tłumik może wywołać pożar. Należy zachować ostrożność w przypadku używania produktu w pobliżu łatwopalnych cieczy lub oparów.
- Nie dotykać części tłumika, jeśli jest on uszkodzony. Części mogą zawierać rakotwórcze środki chemiczne.

## Przeciwnakrętka

Przeciwnakrętki służą do mocowania niektórych rodzajów osprzętu tnącego.

(Rys. 23)

Podczas montażu przeciwnakrętki należy dokręcić ją mocno w kierunku przeciwnym do kierunku pracy osprzętu tnącego.

## Osprzęt tnący



**OSTRZEŻENIE:** Przed rozpoczęciem użytkowania produktu przeczytać następujące ostrzeżenia.

- Wykonywać regularne prace konserwacyjne. Autoryzowane centrum serwisowe powinno regularnie sprawdzać osprzęt tnący w celu przeprowadzenia regulacji lub napraw.
  - Wzrasta wydajność osprzętu tnącego.
  - Wydłuża się żywotność osprzętu tnącego.

- Zmniejsza się ryzyko wypadków.
- Używać wyłącznie zatwierdzonej osłony osprzętu tnącego. Patrz *Akcesoria na stronie 242*.
- Nie wolno używać uszkodzonego osprzętu tnącego.

## Głowica żyłkowa do trawy

- Ciasno i równo owinać żyłkę do wykaszania trawy wokół bębna, aby zmniejszyć drgania.
- Używać wyłącznie zatwierdzonych głowic żyłkowych do trawy i żyłek do wykaszania trawy. Patrz *Akcesoria na stronie 242*.
- Używać żyłek do wykaszania trawy o odpowiedniej długości. Długa żyłka wymaga większej mocy silnika niż krótka żyłka.
- Upewnić się, że przecinacz na osłonie osprzętu tnącego nie jest uszkodzony.
- Pozostawić żyłkę do wykaszania trawy w wodzie na 2 dni przed jej montażem w produkcie. Wydłuży to czas jej eksploatacji.
- Odnośnie do zakładania żyłki oraz wyboru żyłki o prawidłowej średnicy patrz instrukcje producenta dot. osprzętu tnącego.

## Tarcza tnąca do trawy i noże do trawy

- Korzystać z urządzenia z zatwierdzoną tarczą tnącą do trawy. Nie używać tarczy tnącej do trawy bez prawidłowego montażu wszystkich wymaganych części. Upewnić się, że montaż został wykonany prawidłowo oraz że użyto prawidłowych części. Nieprawidłowy montaż może spowodować odpadnięcie tarczy i skutkować poważnymi obrażeniami operatora lub osób postronnych.
- Podczas obsługi i konserwacji tarczy należy używać rękawic ochronnych.
- Podczas korzystania z urządzenia z tarczą tnącą do trawy należy stosować środki ochrony głowy.
- Tarcze tnące do trawy i noże do trawy przeznaczone są do koszenia twardej trawy.
- Tarcza tnąca do trawy może spowodować obrażenia, jeśli obraca się po zatrzymaniu silnika lub zwolnieniu manetki gazu. Przed przystąpieniem do konserwacji należy poczekać, aż tarcza całkowicie przestanie się obracać.
- Przed przystąpieniem do pracy z osprzętem tnącym należy wyłączyć silnik. Poczekać na całkowite zatrzymanie osprzętu tnącego. Zdejmij przewód ze świecy zapłonowej.
- Należy korzystać wyłącznie z zatwierdzonego osprzętu tnącego lub prawidłowo naostrzonej tarczy.
- Zęby tnące ostrza powinny być odpowiednio naostrzone.

(Rys. 24)

- Nie wolno używać uszkodzonego osprzętu tnącego.
- Na czas transportu przymocować osłonę transportową do tarczy tnącej do trawy.

## Odbicie tarczy

- Odbicie tarczy to gwałtowny ruch urządzenia w bok, do przodu lub do tyłu. Odbicie tarczy następuje, kiedy tarcza tnąca do trawy lub tarcza tnąca uderzy w przedmiot, którego nie można przeciąć. Ryzyko odbicia tarczy wzrasta w obszarach, w których nie można zobaczyć ciętego materiału.
- W przypadku wystąpienia odbicia tarczy istnieje ryzyko przesunięcia urządzenia lub operatora. Odbita tarcza może uderzyć osoby znajdujące się w pobliżu, stwarzając zagrożenie.
- Jeśli tarcza jest wygięta, popękana, uszkodzona lub zniszczona, należy ją wyrzucić.
- Należy używać ostrej tarczy tnącej. Ryzyko odbicia tarczy wzrasta, gdy tarcza nie jest ostra.

## Zasady bezpieczeństwa - paliwo

- Nie uruchamiać produktu, jeśli znajduje się na nim paliwo lub olej silnikowy. Usunąć zabrudzenia paliwem/olejem i odczekać, aż produkt wyschnie. Usunąć niepożądane paliwo z produktu.
- W przypadku rozlania paliwa na ubranie należy je natychmiast zmienić.
- Nie dopuścić do kontaktu paliwa z ciałem, ponieważ może to spowodować obrażenia. Jeśli dojdzie do kontaktu paliwa z ciałem, zmyć paliwo używając wody z mydłem.
- Nie uruchamiać silnika, jeśli doszło do rozlania paliwa lub oleju na maszynę lub na ciało.
- Nie uruchamiać maszyny, jeśli silnik jest nieszczelny. Regularnie sprawdzać silnik pod kątem nieszczelności.
- Zachować ostrożność przy pracy z paliwem. Paliwo jest łatwopalne, a jego opary mogą wybuchnąć, powodując obrażenia lub śmierć.
- Nie wdychać oparów paliwa, ponieważ może to być groźne dla zdrowia lub życia. Zapewnić odpowiednią wentylację.
- Nie palić tytoniu w pobliżu paliwa lub silnika.
- Nie umieszczać gorących przedmiotów w pobliżu paliwa lub silnika.
- Nie dolewać paliwa podczas pracy silnika.
- Przed tankowaniem upewnić się, że silnik jest zimny.
- Przed tankowaniem pomału odkręcić korek zbiornika paliwa i ostrożnie zwolnić ciśnienie.
- Nie dolewać paliwa do silnika w zamkniętym pomieszczeniu. Niewystarczający przepływ powietrza może doprowadzić do obrażeń lub śmierci na skutek uduszenia lub zatrucia tlenkiem węgla.
- Dokładnie dokręcić korek zbiornika paliwa, aby nie dopuścić do pożaru.
- Przed uruchomieniem przesunąć produkt o co najmniej 3 m (10 stóp) od miejsca, w którym było dolewane paliwo.
- Nie wlewać zbyt dużo paliwa do zbiornika.

- Podczas ruchu produktu lub pojemnika na paliwo istnieje niebezpieczeństwo wycieku paliwa. Podjąć odpowiednie działania, aby nie dopuścić do wycieku.
- Nie umieszczać produktu lub pojemnika na paliwo w pobliżu otwartego płomienia, iskry lub płomienia zapłonowego. Należy upewnić się, że w miejscu przechowywania nie ma źródła otwartego płomienia.
- Do transportu i przechowywania paliwa należy używać wyłącznie zatwierdzonych zbiorników.
- Opróżnić zbiornik paliwa przed długim przechowywaniem. Przestrzegać lokalnych przepisów dotyczących utylizacji paliwa.
- Wyczyścić maszynę przed długim przechowywaniem.

- Odłączyć przewód świecy zapłonowej przed przechowywaniem produktu, aby uniemożliwić przypadkowe uruchomienie silnika.

## Instrukcje bezpieczeństwa dotyczące konserwacji

- Jeśli nie jest możliwe wyregulowanie obrotów biegu jałowego w celu zatrzymania osprzętu tnącego, skontaktować się z centrum serwisowym. Nie należy używać produktu, dopóki nie zostanie prawidłowo wyregulowany lub naprawiony.

---

## Montaż

---



**OSTRZEŻENIE:** Przed przystąpieniem do montażu produktu zapoznać się z rozdziałem dotyczącym bezpieczeństwa.

### Montaż uchwytu sterowniczego

1. Wykręcić śrubę za dźwignią gazu.
2. Przesunąć dźwignię gazu na prawą stronę uchwytu sterowniczego. (Rys. 25)
3. Dopasować otwór za dźwignią gazu do otworu na uchwycie sterowniczym.
4. Wsunąć śrubę przez otwory. Dokręć śrubę.
5. Zamontować elementy montażowe pomiędzy strzałkami na wałku. Dokręcić śrubami. (Rys. 25)

### Montaż klamry szelek

1. Umieścić górną klamrę szelek powyżej wałka.

**Uwaga:** Górna i dolna klamra szelek muszą znajdować się powyżej strzałki na wałku.

2. Umieścić przewód przepustnicy w rowku dolnej klamry szelek. Umieścić dolną klamrę szelek z przewodem w rowku poniżej wałka.
3. Wyrównać otwory na śruby dolnej i górnej klamry szelek.
4. Włożyć obie śruby w otwory.
5. Dokręcić śruby, aby przymocować klamrę szelek.

### Regulacja szelek



**OSTRZEŻENIE:** Produkt musi być zawsze przyczepiony do szelek. Nie należy używać uszkodzonych szelek.

1. Nałożyć szelki.
2. Przymocować produkt do szelek.

3. Wyregulować szelki tak, aby zapewniały jak najlepszą pozycję przy pracy.
4. Wyregulować boczne paski, aby ciężar produktu rozkładał się równo na oba ramiona. (Rys. 26)
5. Wyregulować szelki tak, aby osprzęt tnący znajdował się równoległe do podłoża.
6. Osprzęt tnący powinien lekko dotykać ziemi. Wyregulować klamrę szelek, aby prawidłowo wyważyć produkt.

**Uwaga:** W przypadku używania tarczy tnącej do trawy musi się ona znajdować około 10 cm /4 cale nad ziemią.

### Montaż osłony tarczy, tarczy tnącej do trawy i noża do trawy



**UWAGA:** Używać wyłącznie zatwierdzonej osłony tarcz. Patrz *Akcesoria na stronie 242*.

1. Założyć osłonę tarczy/osłonę osprzętu tnącego (A) na wałek i dokręcić śrubą. (Rys. 27)
2. Zamontować tarczę zabierakową (B) na wałek zdawczym.
3. Obrócić wałek zdawczy tak, aby jeden z otworów pierścienia sprzęgającego znalazł się dokładnie naprzeciw odpowiadającego mu otworu w korpusie przekładni.
4. Włożyć klucz imbusowy sześciokątny (C) do otworu, aby zablokować wałek.
5. Założyć na wałek zdawczy ostrze (D), talerz dystansowy (E) oraz kołnierz oporowy (F).
6. Przykręcić nakrętkę (G). Dokręcić nakrętkę momentem 35–50 Nm (26–36 ft/lb). Przytrzymać wałek kluczem jak najbliższej osłony tarczy. Aby dokręcić nakrętkę, należy obrócić klucz w kierunku przeciwnym do kierunku obrotów.

**Uwaga:** Lewy gwint.

## Montaż tarcz tnących i głowic żyłkowych



**OSTRZEŻENIE:** Używać wyłącznie zatwierdzonej osłony tarcz. Patrz *Akcesoria na stronie 242*. Uszkodzona osłona może spowodować poważne obrażenia ciała.



**OSTRZEŻENIE:** W przypadku korzystania z urządzenia z tarczą tnącą do trawy w pierwszej kolejności należy zamontować prawidłowy uchwyt sterowniczy, osłonę tarczy i szelki.



**OSTRZEŻENIE:** Nieprawidłowy montaż tarcz tnących może być przyczyną obrażeń.

1. Należy upewnić się, że uniesiona część tarczy zabierakowej/kolnierza oporowego jest prawidłowo osadzona w środkowym otworze tarcz tnących.
2. Zamontować tarcze tnące. (Rys. 28)

## Montaż osprzętu tnącego

### Montaż osłony osprzętu tnącego i głowicy żyłkowej (wałek prosty)

1. Przymocować osłonę osprzętu tnącego (A) do wałka za pomocą śruby (L).
2. Przymocować tarczę zabierakową (B) do wałka zdawczego.
3. Obrócić wałek zdawczy tak, aby otwór tarczy zbierakowej wyrównał się z otworem w obudowie przekładni.
4. Umieścić niewielki wkrętak (C) w otworze, aby zablokować wałek. (Rys. 29)
5. Obrócić głowicę żyłkową (H) w lewo, aby dokręcić ją do skrzyni biegów. (Lewe gwinty). (Rys. 30)

## Obsługa



**OSTRZEŻENIE:** Przed przystąpieniem do używania produktu zapoznać się z rozdziałem dotyczącym bezpieczeństwa.



**UWAGA:** Nie używać benzyny ołowiowej. Niezastosowanie się do tego zalecenia może spowodować uszkodzenie produktu.

## Paliwo

### Używanie paliwa



**UWAGA:** Produkt jest wyposażony w silnik dwusuwowy. Używać mieszanki benzyny i oleju do silników dwusuwowych. Upewnić się, że mieszanka zawiera odpowiednią ilość oleju. Nieprawidłowa proporcja benzyny i oleju może spowodować uszkodzenie silnika.

- Zawsze należy używać nowej benzyny bezołowiowej o liczbie oktanowej nie mniejszej niż 90 RON (87 AKI) oraz o stężeniu etanolu mniejszym niż 10% (E10).
- Używać benzyny o wyższej liczbie oktanowej, jeśli maszyna często pracuje przy wysokiej prędkości obrotowej silnika.
- Do mieszanki paliwowej stosować zawsze wysokiej jakości benzynę bezołowiową/olej.

### Olej do silników dwusuwowych

- Używać wyłącznie wysokiej jakości oleju do silników dwusuwowych. Używać wyłącznie oleju silnikowego do silników chłodzonych powietrzem.
- Nie używać innych rodzajów olejów.
- Proporcje mieszanki to 50:1 (2%)

## Benzyna



**UWAGA:** Nie używać benzyny o liczbie oktanowej niższej niż 90 RON (87 AKI). Niezastosowanie się do tego zalecenia może spowodować uszkodzenie produktu.



**UWAGA:** Nie używać benzyny o stężeniu etanolu większym niż 10% (E10). Niezastosowanie się do tego zalecenia może spowodować uszkodzenie produktu.

Benzyna	Olej
1 gal. amerykański	77 ml (2,6 oz)
1 gal. bryt.	95 ml (3,2 oz)
5 l	100 ml (3,4 oz)

## Mieszanie paliwa

**Uwaga:** Do mieszania paliwa zawsze należy używać czystego pojemnika na paliwo.

**Uwaga:** Nie przygotowywać zbyt dużo mieszanki paliwowej. Przygotować maksymalnie ilość wystarczającą na 30 dni.

1. Wlać połowę ilości benzyny.
2. Wlać pełną ilość oleju.
3. Wstrząsnąć mieszaną, aby wymieszać składniki.
4. Wlać pozostałą ilość benzyny.
5. Wstrząsnąć mieszaną, aby wymieszać składniki.
6. Napełnić zbiornik paliwa.

## Dolewanie paliwa

- Zawsze stosować kanister z zabezpieczeniem przeciw przelewaniu paliwa.
- Jeśli na pojemniku znajdują się resztki paliwa, oczyścić pojemnik i poczekać, aż wyschnie.
- Sprawdzić, czy obszar wokół nakrętki zbiornika paliwa jest czysty.
- Wstrząsnąć pojemnik na paliwo przed dolaniem mieszanki paliwowej do zbiornika paliwa.

## Uruchamianie i wyłączenie

### Sprawdzenie przed uruchomieniem

1. Sprawdzić maszynę pod kątem brakujących, uszkodzonych, poluzowanych lub zużytych części.
2. Sprawdzić nakrętki i śruby.
3. Sprawdzić tarcze tnące.
4. Sprawdzić przeciwnakrętkę. Upewnić się, że przeciwnakrętka ma zdolność mocującą odpowiadającą momentowi siły co najmniej 1,5 Nm (1,1 ft lb). Dokręcić przeciwnakrętkę momentem 35–50 Nm (26–36 ft/lb).
5. Sprawdzić filtr powietrza.
6. Sprawdzić blokadę wyzwalania przepustnicy oraz manetkę gazu.
7. Sprawdzić wyłącznik.
8. Sprawdzić urządzenie pod kątem wycieków paliwa.

### Uruchamianie zimnego silnika

1. 10 razy nacisnąć pompkę paliwową. (Rys. 31)
2. Pociągnąć dźwignię ssania do góry. (Rys. 32)
3. Przycisnąć korpus maszyny do ziemi lewą ręką. (Rys. 33) Nie stawać na produkcie. Powoli ciągnąć rączkę linki rozrusznika do poczucia oporu. Następnie mocno pociągnąć rączkę.

**Uwaga:** Nie ciągnąć manetki gazu podczas uruchamiania silnika.

4. Ciągnąć rączkę linki rozrusznika, aż silnik zostanie uruchomiony lub będzie próbował zaskoczyć. Kiedy silnik zacznie pracować lub wykona kilka obrotów, popchnąć dźwignię ssania w dół.
5. Jeśli silnik uruchomi się, lekko nacisnąć manetkę gazu i pozwolić silnikowi pracować przez 60 sekund, aby się rozgrzał. Jeśli silnik nie uruchamia się, pociągnąć linkę rozrusznika aż do uruchomienia silnika. Następnie lekko nacisnąć manetkę gazu i pozwolić silnikowi pracować przez 60 sekund, aby się rozgrzał.



**UWAGA:** Nie ciągnąć linki rozrusznika aż do oporu. Nie puszczać linki rozrusznika, kiedy jest w pełni wyciągnięta. Powoli zwolnić linkę rozrusznika. Nieprzestrzeganie tych instrukcji może spowodować uszkodzenie silnika.

### Uruchamianie rozgrzanego silnika

1. 10 razy nacisnąć pompkę paliwową.
2. Pociągnąć linkę rozrusznika, aż silnik zacznie pracować.

### Zatrzymywanie

- Nacisnąć wyłącznik, aby wyłączyć silnik. (Rys. 20)

**Uwaga:** Wyłącznik automatycznie powraca do położenia początkowego.

## Obsługa podkaszarki do trawy



**UWAGA:** Po każdym zadaniu należy zmniejszyć prędkość obrotową silnika do obrotów biegu jałowego. Długi czas na pełnym gazie bez obciążenia silnika może spowodować uszkodzenie silnika.

**Uwaga:** Czyścić pokrywę głowicy żyłkowej podczas montażu nowej żyłki do wykaszania w celu ograniczenia drgań. Sprawdzić inne części głowicy żyłkowej i wyczyścić je w razie potrzeby.

### Podkaszanie trawy

1. Trzymać głowicę żyłkową tuż nad ziemią, przechylając ją lekko pod kątem. Nie dociskać żyłki do trawy. (Rys. 34)
2. Zmniejszyć długość żyłki o 10–12 cm / 4–4,75 cala.
3. Zmniejszyć prędkość obrotową silnika, aby zmniejszyć ryzyko uszkodzenia roślin.

4. Wykorzystać przepustnicę w 80% podczas koszenia trawy w pobliżu przedmiotów. (Rys. 35)

## Koszenie trawy

1. Upewnić się, że żyłka jest ustawiona równoległe do podłoża podczas cięcia. (Rys. 36)
2. Nie dociskać głowicy żyłkowej do ziemi. Niezastosowanie się do tego zalecenia może spowodować uszkodzenie produktu.
3. Podczas koszenia trawy należy przemieszczać produkt z boku na bok. Pracować przy pełnych obrotach. (Rys. 37)

## Oczyszczanie trawy tarczą tnącą do trawy

1. Do wykaszania zdrewniałych łodyg nie wolno używać ostrzy do trawy i noży do trawy.
2. Do wszystkich rodzajów wysokiej i bujnej trawy stosuje się ostrze do trawy.
3. Trawę kosi się, prowadząc ostrze w kierunku bocznym, w tę i z powrotem, przy czym ruch od prawej strony do lewej jest ruchem koszącym, a od lewej do prawej — ruchem powrotnym. Cięcie powinno odbywać się lewą stroną ostrza (tą jego częścią, która odpowiada odcinkowi między godziną 8 i 12 na tarczy zegara).

4. Pochylenie tarczy nieco w lewo w trakcie koszenia powoduje układanie się ściętej trawy w równych pokosach, co ułatwia późniejsze jej zbieranie, np. grabienie.
5. Należy dążyć do wykonywania rytmicznych ruchów przy pracy. Stać należy pewnie, na lekko rozstawionych nogach. Po wykonaniu ruchu powrotnego zrobić krok do przodu i stanąć ponownie w stabilnej pozycji.
6. Talerz dystansowy powinien lekko przylegać do ziemi. Chroni on ostrze przed zagłębianiem się w ziemię.
7. Aby zmniejszyć ryzyko owijania się skoszonej trawy wokół ostrza, zawsze stosować pełny gaz i unikać wcześniej ściętego materiału podczas ruchu powrotnego.
8. Przed przystąpieniem do zbierania skoszonej trawy należy wyłączyć silnik, rozpiąć uprząż i ustawić maszynę na ziemi.

---

## Przegląd

---



**OSTRZEŻENIE:** Przed czyszczeniem, naprawą lub konserwacją produktu zapoznać się z rozdziałem dotyczącym bezpieczeństwa.

- Oczyszczyć system chłodzący.
- Sprawdzić siatkę iskrochronu.
- Sprawdzić filtr paliwa.
- Sprawdzić przewód paliwowy pod kątem uszkodzeń.
- Sprawdzić stan wszystkich przewodów i połączeń.

## Plan konserwacji

Należy przestrzegać planu konserwacji. Interwały są obliczane dla codziennego używania maszyny. Interwały są inne, jeśli maszyna nie jest używana każdego dnia. Przeprowadzać wyłącznie te prace konserwacyjne, które są opisane w tej instrukcji. W sprawie prac konserwacyjnych, których nie opisano w niniejszej instrukcji, skontaktować się z autoryzowanym centrum serwisowym.

### Przegląd cotygodniowy

- Oczyszczyć powierzchnie zewnętrzne.
- Sprawdzić prędkość obrotową biegu jałowego.
- Sprawdzić smar przekładni zębatej stożkowej.
- Sprawdzić przeciwnakrętkę.

### Przegląd miesięczny

- Sprawdzić rączkę linka rozrusznika oraz linkę rozrusznika.

### Konserwacja coroczna

- Sprawdzić świecę zapłonową.
- Oczyszczyć zewnętrzne powierzchnie gaźnika i przylegających obszarów.

### Konserwacja po 50 godzinach pracy

- Naprawić lub wymienić tłumik w autoryzowanym centrum serwisowym.

## Regulacja obrotów biegu jałowego

- Przed regulacją obrotów biegu jałowego sprawdzić, czy filtr powietrza jest czysty i przymocować pokrywę filtra powietrza.
  - Wyregulować obroty biegu jałowego za pomocą śruby regulacji oznaczonej symbolem „T”.
  - Obroty jałowe ustawione są prawidłowo, jeżeli silnik pracuje płynnie w każdym położeniu. Wartość obrotów biegu jałowego powinna być niższa od prędkości obrotowej osprzętu tnącego w momencie rozpoczęcia pracy.
1. Przekręcić śrubę regulacji obrotów biegu jałowego w prawo do momentu, gdy osprzęt tnący zacznie się obracać. (Rys. 38)
  2. Przekręcić śrubę regulacji obrotów biegu jałowego w lewo do momentu, gdy osprzęt tnący zatrzyma się.

## Konserwacja chwytacza iskier

Użyć szczotki drucianej do czyszczenia chwytacza iskier.

(Rys. 39)

## Czyszczenie układu chłodzenia

Czyścić części układu chłodzenia szczotką.

(Rys. 40)

Układ chłodzenia składa się z wlotu powietrza rozrusznika (A) i żeber chłodzących cylindra (B).

## Sprawdzanie świecy zapłonowej



**UWAGA:** Używać zalecanej świecy zapłonowej. Upewnić się, że część zamienna jest taka sama, jak część dostarczona przez producenta. Nieprawidłowa świeca zapłonowa może doprowadzić do uszkodzenia maszyny. Upewnić się, czy świeca zapłonowa jest wyposażona w tzw. eliminator zakłóceń radiowych. Dodatkowe informacje można uzyskać w centrum serwisowym.

1. Sprawdzić świecę zapłonową w poniższych sytuacjach:
  - a) Silnik ma mało mocy.
  - b) Silnik trudno się uruchamia.
  - c) Silnik nie działa prawidłowo przy obrotach biegu jałowego.
2. Jeśli silnik trudno się uruchamia lub nie działa prawidłowo, sprawdzić świecę zapłonową pod kątem niepożądanych materiałów. Aby zmniejszyć ryzyko przedostawania się niepożądanych materiałów na elektrody świecy zapłonowej:
  - a) dopilnować, by obroty biegu jałowego zostały prawidłowo wyregulowane.
  - b) Dopilnować, aby używana była odpowiednia mieszanka paliwowa.
  - c) Zadbac o czystość filtra powietrza.
3. Wyczyścić świecę zapłonową, jeśli jest brudna. Upewnić się, że odstęp między elektrodami jest prawidłowy. Patrz *Dane techniczne na stronie 241*. (Rys. 41)
4. W razie potrzeby wymienić świecę zapłonową.

## Konserwacja filtra powietrza

### Czyszczenie filtra powietrza

1. Zdjąć pokrywę filtra powietrza i wyjąć filtr powietrza. (Rys. 42)
2. Oczyszczyć filtr powietrza ciepłą wodą z mydłem. Przed zamontowaniem filtra poczekać na jego wyschnięcie.

3. Wymienić filtr powietrza, jeśli jest zbyt brudny, aby całkowicie go wyczyścić. Zawsze wymieniać uszkodzony filtr powietrza.
4. Jeśli maszyna jest wyposażona w piankowy filtr powietrza, stosować olej do filtrów powietrza. Oleju do filtrów powietrza należy używać wyłącznie do filtrów piankowych. Nie stosować oleju do filtrów filcowych.

### Stosowanie oleju do filtrów powietrza



**UWAGA:** W przypadku piankowych filtrów powietrza zawsze należy stosować specjalny olej do filtrów powietrza. Nie używać innych rodzajów olejów.



**OSTRZEŻENIE:** Nie rozlać oleju na ciało.

1. Zdjąć pokrywę filtra powietrza i wyjąć filtr powietrza. (Rys. 43)
2. Umieścić filtr powietrza w plastikowej torbie.
3. Wlać olej do filtra powietrza do plastikowej torby. (Rys. 44)
4. Docisnąć plastikową torbę, aby olej rozprzestrenił się równo po całym filtrze.
5. Nacisnąć filtr powietrza w torbie, aby usunąć zbędny olej. Wyjąć filtr powietrza z torby.
6. Zamontować filtr powietrza.

## Smarowanie przekładni zębatej stożkowej

Upewnić się, że przekładnia zębata stożkowa jest napełniona w 3/4 smarem.

(Rys. 45)

## Demontaż przeciwnakrętki



**UWAGA:** Wymienić przeciwnakrętkę po ok. 10-krotnym użyciu.

1. Wykręcić przeciwnakrętkę w kierunku obrotu osprzętu tnącego. (Rys. 46)

**Uwaga:** Przeciwnakrętka jest lewoskrętna.

2. Upewnić się, że obrócenie nylonowego pierścienia przeciwnakrętki ręką jest niemożliwe. Nylonowy pierścień musi wymagać siły przykręcania równej co najmniej 1,5 Nm (1,1 ft lb).
3. Dokręcić przeciwnakrętkę kluczem nasadowym.

## Ostrzenie noży do traw i tarczy tnącej do trawy

1. Ostrzyć noże do trawy i tarcze tnące do trawy przy pomocy drobnego, płaskiego pilnika.

2. Ostrzyć wszystkie krawędzie nożyc do trawy i tarcz tnących równomiernie, aby zachować równowagę. (Rys. 24)

### Dane techniczne

	jednostka	129R A05328CBHV
<b>Specyfikacje silnika</b>		
Pojemność skokowa cylindra	cm <sup>3</sup>	27,6
Odstęp między elektrodami	mm	0,5
Pojemność zbiornika paliwa	cm <sup>3</sup>	343
Jałowe obroty	min <sup>-1</sup>	2800–3200
Maksymalna prędkość wyjściowa	min <sup>-1</sup>	8000
Moc wyjściowa	kW	0,85
Świeca zapłonowa		Husqvarna HQT-4
Maksymalne obroty wałka zdawczego	min <sup>-1</sup>	7200
Okres trwałości emisji	godz.	125
<b>Dane dotyczące hałasu i drgań</b>		
Poziom drgań ekwiwalentnych (ahv, eq), z tarczą tnącą do trawy, lewy uchwyt — patrz Uwaga 1	m/s <sup>2</sup>	8,43
Poziom drgań ekwiwalentnych (ahv, eq), z tarczą tnącą do trawy, prawy uchwyt — patrz Uwaga 1	m/s <sup>2</sup>	8,34
Poziom drgań ekwiwalentnych (ahv, eq), z głowicą żyłkową, lewy uchwyt — patrz Uwaga 1	m/s <sup>2</sup>	8,43
Poziom drgań ekwiwalentnych (ahv, eq), z głowicą żyłkową, prawy uchwyt — patrz Uwaga 1	m/s <sup>2</sup>	8,56
Moc akustyczna, gwarantowana (L <sub>WA</sub> ) — patrz Uwaga 2	dB (A)	114
Moc akustyczna, zmierzona — patrz Uwaga 2	dB (A)	106
Ciśnienie akustyczne przy uchu operatora, z tarczą tnącą do trawy — patrz Uwaga 3	dB (A)	94
Ciśnienie akustyczne przy uchu operatora, z głowicą żyłkową — patrz Uwaga 3	dB (A)	95
<b>Wymiary produktu</b>		
Ciężar (bez urządzenia tnącego)	kg	5,98

**Ad. 1:** Odnotowane dane dotyczące równoważnego poziomu wibracji wykazują typowe rozproszenie statystyczne (odchylenie standardowe) w wysokości 1 m/s<sup>2</sup>.

**Uwaga 2:** Emisję hałasu do otoczenia zmierzono jako poziom ciśnienia akustycznego (L<sub>WA</sub>), zgodnie z dyrektywą 2000/14/WE. Odnotowany poziom ciśnienia akustycznego produktu został zmierzony z oryginalnym osprzętem tnącym, który generuje najwyższy poziom hałasu. Różnica pomiędzy gwarantowanym a zmierzonym poziomem ciśnienia akustycznego wynika z tego, że poziom gwarantowany zawiera także rozproszenie w wynikach pomiaru oraz różnice pomiędzy różnymi typami maszyn tego samego modelu zgodnie z Dyrektywą 2000/14/WE.

**Uwaga 3:** Odnotowane dane dotyczące równoważnego ciśnienia akustycznego urządzenia wykazują typowe rozproszenie statystyczne (odchylenie standardowe) w wysokości 1 dB(A).

---

## Akcesoria

---

129R		
Zatwierdzone akcesoria	Typ	Oslona osprzętu tnącego
Wał gwintowany (M10L)		
Głowica żyłkowa	T25 (Ø 2,0–2,4 mm)	580 44 66-06
	R25 (Ø 2,0–2,4 mm)	
Tarcza tnąca do trawy	Grass 255-4 (Ø 250)	580 44 66-06

# Deklaracja zgodności

## Deklaracja zgodności UE

Firma Husqvarna AB, SE 561 82 Huskvarna,  
Szwecja, tel.: +46-36-146500, deklarujemy z pełną  
odpowiedzialnością, że produkt:

<b>Opis</b>	<b>Benzynowa podkaszarka do trawy/wykaszarka</b>
<b>Marka</b>	Husqvarna
<b>Platforma/typ/model</b>	Platforma A05328CBHV, reprezentująca model 129R
<b>Identyfikacja</b>	Numer seryjny datowany na 2022 i późniejsze

spełnia wszystkie wymogi określone w odpowiednich  
dyrektywach i przepisach UE:

<b>Przepis</b>	<b>Opis</b>
2006/42/WE	„maszynowa”
2014/30/UE	„dotycząca zgodności elektromagnetycznej”
2000/14/WE	„dotycząca emisji hałasu”
2011/65/UE	„dotycząca ograniczenia użycia określonych substancji niebezpiecznych”

Zostały zastosowane następujące normy  
zharmonizowane i/lub specyfikacje parametry  
techniczne:

EN ISO 12100:2010, EN ISO 11806-1:2011, CISPR  
12:2007+A1:2009+A1:2009, ISO 14982:2009, EN IEC  
63000:2018

Zgodnie z aneksem V, deklarowane wartości dźwięku  
to:

Zmierzony poziom mocy akustycznej: 106 dB(A)

Gwarantowany poziom mocy akustycznej: 115 dB(A)

Jednostka certyfikująca TUV Rheinland N.A.  
przeprowadziła dobrowolną kontrolę w imieniu firmy  
Husqvarna AB oraz wydała AM72140165.01 – certyfikat

zgodności poświadczający zgodność z Dyrektywą Rady  
Europejskiej 2006/42/EC dla maszyn.

Certyfikat ten dotyczy wszystkich miejsc produkcji oraz  
krajów pochodzenia zamieszczonych na produktach.

Dostarczona benzynowa podkaszarka do trawy/  
wykaszarka jest zgodna ze specyfikacją prototypu  
poddanego kontroli.

W imieniu firmy Husqvarna AB, SE 561 82 Huskvarna,  
SZWECJA, 2022-05-13

Claes Losdal, Dyrektor ds. badań i rozwoju, Husqvarna  
AB

Osoba odpowiedzialna za dokumentację techniczną



---

# ÍNDICE

---

Introdução.....	244	Especificações técnicas.....	254
Segurança.....	245	Acessórios.....	255
Montagem.....	249	Declaração de conformidade.....	256
Funcionamento.....	250	Anexo .....	357
Manutenção.....	252		

---

## Introdução

---

### Manual do utilizador

O idioma inicial deste manual do utilizador é o Inglês.

Os manuais do utilizador em outros idiomas são traduções do Inglês.

### Revisão geral

(Fig. 1)

1. Cabeçote de recorte
2. Tampão de enchimento de massa lubrificante
3. Engrenagem cônica
4. Proteção do acessório de corte
5. Eixo
6. Acelerador
7. Interruptor de paragem
8. Bloqueio do acelerador
9. Guiador
10. Grampo do suporte
11. Cobertura da vela de ignição, vela de ignição
12. Caixa do dispositivo de arranque
13. Pega da corda do motor de arranque
14. Depósito de combustível
15. Cobertura do filtro de ar
16. Bomba de combustível
17. Controlo do estrangulador
18. Ajuste do punho
19. Cabo do acelerador
20. Botão de ralenti rápido
21. Manual do utilizador
22. Lâmina
23. Acionador
24. Proteção para transporte

protetores acústicos aprovados. Utilize proteção ocular aprovada.

(Fig. 5)

Utilize luvas de proteção aprovadas.

(Fig. 6)

Utilize calçado/botas de proteção.

(Fig. 7)

O produto pode causar a projeção de objetos, o que pode causar danos nos olhos.

(Fig. 8)

O produto pode causar a projeção de objetos, o que pode causar danos nos olhos.

(Fig. 9)

Rotação máxima do eixo de saída.

(Fig. 10)

Distância de segurança

(Fig. 11)

Tenha cuidado com o arremesso da lâmina.

(Fig. 12)

Certifique-se de que o cabelo comprido está preso acima dos ombros.

(Fig. 13)

As setas mostram os limites para a posição do punho.

(Fig. 14)

Emissão de ruído para a etiqueta ambiental de acordo com as diretivas e regulamentos da União Europeia e do Reino Unido e o regulamento "Protection of the Environment Operations (Noise Control) Regulation 2017" (regulamento de proteção de operações no meio ambiente [controlo do ruído] de 2017) da Nova Gales do Sul. O nível de potência sonora garantido do produto está

### Símbolos no produto

(Fig. 2)

AVISO: A utilização indevida ou incorreta poderá provocar ferimentos graves ou até mesmo a morte do utilizador ou de terceiros.

(Fig. 3)

Leia este manual.

(Fig. 4)

Utilize um capacete de proteção em locais onde possam cair objetos sobre si. Utilize

especificado nas *Especificações técnicas na página 254* e na etiqueta.

(Fig. 15) O produto está em conformidade com as diretivas CE aplicáveis.

(Fig. 16) Este produto está em conformidade com os regulamento aplicáveis do Reino Unido.

---

**Nota:** Os restantes símbolos/autocolantes existentes no produto dizem respeito a exigências para homologação em outras áreas comerciais.

---

## Emissões Euro V

---



**ATENÇÃO:** A adulteração do motor anula a aprovação deste produto pela UE.

---

## Segurança

---

### Definições de segurança

As definições abaixo indicam o nível de gravidade para cada palavra do sinal.

---



**ATENÇÃO:** Ferimentos pessoais.

---



**CUIDADO:** Danos no produto.

---

**Nota:** Esta informação facilita a utilização do produto.

---

### Instruções de segurança gerais

---



**ATENÇÃO:** Leia as instruções de aviso que se seguem antes de utilizar o produto.

---

- Utilize o produto corretamente. Ferimentos ou morte são resultados possíveis de utilização incorreta. Utilize apenas o produto para as tarefas descritas neste manual. Não utilize o produto para outras tarefas.
- Siga as instruções neste manual. Respeite as instruções e os símbolos de segurança. Ferimentos, danos ou morte são um resultado possível se o operador não respeitar as instruções e os símbolos.
- Não elimine este manual. Utilize as instruções para montar, para operar e para manter o seu produto em bom estado. Utilize as instruções para a instalação correta de acessórios. Utilize apenas acessórios aprovados.

## Responsabilidade pelo produto

Como referido nas leis de responsabilidade pelo produto, não somos responsáveis por danos causados pelo nosso produto se:

- o produto tiver sido incorretamente reparado.
- o produto tiver sido reparado com peças que não sejam do fabricante ou que não sejam aprovadas pelo fabricante.
- o produto tiver um acessório que não seja do fabricante ou que não seja aprovado pelo fabricante.
- o produto não tiver sido reparado por um centro de assistência autorizado ou por uma autoridade aprovada.

- Não utilize um produto danificado. Respeite o esquema de manutenção. Realize apenas tarefas de manutenção descritas neste manual. Todas as outras tarefas de manutenção têm de ser realizadas por um centro de assistência autorizado.
- Este manual não pode incluir todas as situações que podem ocorrer quando utiliza o produto. Seja cuidadoso e use o seu senso comum. Não utilize o produto nem realize tarefas de manutenção no mesmo se não tiver a certeza acerca da situação. Fale com um especialista do produto, o seu concessionário, oficina autorizada ou centro de assistência autorizado para obter informações.
- Desligue o cabo da vela de ignição antes de montar o produto, de o armazenar ou de realizar tarefas de manutenção.
- Não utilize o produto se este for alterado da sua especificação inicial. Não altere uma parte do produto sem a aprovação do fabricante. Utilize apenas peças aprovadas do fabricante. Ferimentos ou morte são resultados possíveis de manutenção incorreta.
- Não respire os gases do motor. A inalação prolongada dos gases de escape do motor constitui um risco para a saúde.
- Não arranque o produto em locais fechados ou nas proximidades de material inflamável. Os gases de escape são quentes e podem conter faíscas que podem causar incêndios. O fluxo de ar insuficiente pode causar ferimentos ou morte devido a asfixia ou monóxido de carbono.
- Quando utilizar esse produto, o motor produz um campo eletromagnético. O campo eletromagnético pode causar danos a implantes médicos. Consulte o seu médico e o fabricante do implante antes de utilizar este produto.

- Não deixe uma criança utilizar o produto. Não permita que o produto seja operado por uma pessoa que não conheça as instruções.
- Certifique-se de que monitoriza sempre a utilização do produto por pessoas com diminuição da capacidade física ou mental. Tem de estar sempre presente um adulto responsável.
- Bloqueie o produto numa área à qual crianças e pessoas sem autorização não tenham acesso.
- O produto pode projetar objetos e causar ferimentos. Respeite as instruções de segurança para diminuir o risco de ferimentos ou morte.
- Não se afaste do produto quando o motor estiver ligado.
- O operador do produto é responsável caso ocorra um acidente.
- Certifique-se de que as peças não estão danificadas antes de utilizar o produto.
- Antes de utilizar o produto, certifique-se de que está, no mínimo, a 15 m (50 pés) de distância de outras pessoas ou de animais. Certifique-se de que as pessoas na área adjacente sabem que irá utilizar o produto.
- Consulte as leis nacionais ou locais. Podem impedir ou diminuir o funcionamento do produto em algumas condições.
- Não utilize o produto se estiver cansado ou sob a influência de álcool, drogas ou medicamentos. Estes podem ter efeitos na sua visão, atenção, capacidade de discernimento ou controlo físico.

- Remova todos os materiais indesejados da área de trabalho antes de começar. Se o acessório de corte atingir um objeto, este pode ser projetado e causar ferimentos ou danos. Os materiais indesejados podem enrolar-se à volta do acessório de corte e causar danos.
- Não utilize o produto em más condições meteorológicas (nevoeiro, chuva, ventos fortes, risco de relâmpagos ou outras condições meteorológicas). Podem ocorrer condições perigosas (tais como superfícies escorregadias) devido a más condições meteorológicas.
- Certifique-se de que pode mover-se livremente e trabalhar numa posição estável.

(Fig. 17)

- Certifique-se de que não pode cair quando utilizar o produto. Não se incline quando operar o produto.
- Segure sempre o produto com ambas as mãos. Mantenha o produto do lado direito do seu corpo.

(Fig. 18)

- Opere o produto com o acessório de corte abaixo da cintura.
- Se o controlo do estrangulador estiver na posição do estrangulador quando o motor arranca, o acessório de corte começa a rodar.
- Não toque na engrenagem cônica depois de o motor parar. A engrenagem cônica está quente depois de o motor parar. As áreas quentes podem causar ferimentos.
- Pare o motor antes de mover o produto.
- Não pouse o produto com o motor ligado.
- Antes de remover os materiais indesejados do produto, pare o motor e aguarde que o acessório de corte pare. Deixe o acessório de corte parar antes de o material cortado ser retirado por si ou por um ajudante.

## Equipamento de proteção pessoal



**ATENÇÃO:** Leia as instruções de aviso que se seguem antes de utilizar o produto.

- Utilize sempre equipamento de proteção pessoal adequado quando operar o produto. O equipamento de proteção pessoal não elimina o risco de ferimentos. O equipamento de proteção pessoal diminui a gravidade dos ferimentos em caso de acidente.
- Utilize sempre uma proteção ocular aprovada enquanto opera o produto.
- Não opere o produto com os pés descalços ou com calçado aberto. Use sempre botas antiderrapantes resistentes.
- Use calças compridas e resistentes.
- Se for necessário, use luvas de proteção aprovadas.
- Use um capacete caso haja possibilidade de objetos caírem na sua cabeça.

- Utilize sempre proteção auditiva aprovada enquanto opera o produto. A exposição prolongada a ruído pode causar perda da capacidade auditiva.
- Certifique-se de que tem um kit de primeiros socorros por perto.

## Dispositivos de proteção no produto

- Certifique-se de que realiza regularmente tarefas de manutenção do produto.
  - A vida útil do produto é aumentada.
  - O risco de acidentes é reduzido.

Leve regularmente o produto a um concessionário autorizado ou a um centro de assistência autorizado para que o examinem e realizem ajustes ou reparações.

- Não utilize o produto com equipamento de proteção danificado. Se o produto estiver danificado, fale com um centro de assistência autorizado.

## Bloqueio do acelerador

O bloqueio do acelerador bloqueia o acelerador. (Fig. 19)

Empurre o bloqueio do acelerador (A) para libertar o acelerador (B). Ao soltar o punho, o bloqueio do acelerador e o acelerador regressam às respetivas posições iniciais.

1. Certifique-se de que o acelerador (B) está bloqueado ao ralenti quando libertar o bloqueio do acelerador (A).
2. Empurre o bloqueio do acelerador (A) e certifique-se de que este regressa à sua posição inicial quando libertado.
3. Empurre o acelerador (B) e certifique-se de que este regressa à sua posição inicial quando libertado.

Ligue o motor e, em seguida, aplique aceleração total. Solte o acelerador e examine se o acessório de corte para. Se o acessório de corte rodar com o acelerador na posição de ralenti, examine o parafuso de ajuste de ralenti do carburador.

## Interruptor de paragem

Ligue o motor. Certifique-se de que o motor para quando move o interruptor de paragem para a posição de paragem.

(Fig. 20)

## Proteção do acessório de corte

A proteção do acessório de corte evita a projeção de objetos soltos em direção ao operador.

(Fig. 21)

Examine a proteção do acessório de corte quanto a danos e substitua se estiver danificada. Utilize apenas a proteção aprovada para o acessório de corte.

## Função de desengate da correia



**ATENÇÃO:** Não utilize a correia se a função de desengate tiver um defeito. Certifique-se de que a função de desengate da correia funciona corretamente quando ajustar o produto.

- A função de desengate da correia situa-se na parte dianteira do produto.

(Fig. 22)

- As alças da correia têm de estar sempre na posição correta.
- Em caso de emergência, a função de desengate da correia ajuda-o a libertar-se do produto em segurança.

## Silenciador

- Não utilize um motor com um silenciador danificado. Um silenciador danificado aumenta o nível de ruído e o risco de incêndio. Mantenha um extintor de incêndios por perto.
- Examine regularmente se o silenciador está fixo ao produto.
- Não toque no motor ou no silenciador quando o motor está ligado. Não toque no motor ou no silenciador durante algum tempo após a paragem do motor. As superfícies quentes podem causar ferimentos.
- Um silenciador quente pode provocar um incêndio. Tenha cuidado se utilizar o produto nas proximidades de líquidos inflamáveis ou gases.
- Não toque nas peças do silenciador, caso este esteja danificado. As peças podem conter alguns produtos químicos cancerígenos.

## Porca de fixação

A porca de fixação é utilizada para bloquear alguns tipos de acessório de corte.

(Fig. 23)

Quando instalar a porca de fixação, aperte-a no sentido oposto ao sentido de funcionamento do acessório de corte.

## Acessório de corte



**ATENÇÃO:** Leia as instruções de aviso que se seguem antes de utilizar o produto.

- Realize regularmente as tarefas de manutenção. Leve regularmente o acessório de corte a um centro de assistência autorizado para que o examinem e realizem ajustes ou reparações.
  - O desempenho do acessório de corte melhora.
  - A vida útil do acessório de corte é aumentada.
  - O risco de acidentes é reduzido.

- Utilize apenas uma proteção do acessório de corte aprovada. Consulte *Acessórios na página 255*.
- Não utilize um acessório de corte danificado.

### **Cabeça do aparador de relva**

- Certifique-se de que enrola a linha do aparador de relva com firmeza e igualmente em redor do tambor para reduzir a vibração.
- Utilize apenas as cabeças e as linhas do aparador de relva aprovadas. Consulte *Acessórios na página 255*.
- Utilize um comprimento correto da linha do aparador de relva. Uma linha de aparador de relva longa utiliza mais potência do motor do que uma linha de um aparador de relva curta.
- Certifique-se de que o cortador da proteção do acessório de corte não está danificado.
- Embeba a linha do aparador de relva em água durante 2 dias antes de a fixar ao produto. Isso prolonga a vida útil da linha do aparador de relva.
- Consulte as instruções do acessório de corte para utilizar o procedimento correto de carregamento da corda e o devido diâmetro da corda.

### **Lâminas e cortadoras de relva**

- Utilize o produto com uma lâmina de relva aprovada. Não utilize uma lâmina de relva sem instalar adequadamente todas as peças necessárias. Certifique-se de que a instalação é feita corretamente e que são utilizadas as peças adequadas. Uma instalação incorreta pode fazer com que a lâmina se desprenda e cause ferimentos graves ao operador ou a terceiros.
- Use luvas de proteção quando manusear ou realizar tarefas de manutenção na lâmina.
- Utilize proteção para a cabeça quando utilizar um produto com uma lâmina de relva.
- As lâminas e as cortadoras de relva são utilizadas para cortar relva irregular.
- A lâmina de relva pode causar ferimentos se continuar a rodar depois de o motor ser desligado ou o acelerador ser libertado. Certifique-se de que a lâmina de relva parou completamente de rodar antes de realizar qualquer tarefa de manutenção.
- Pare o motor antes de realizar tarefas no acessório de corte. Certifique-se de que o acessório de corte para completamente. Remova o cabo da vela de ignição.
- Utilize apenas um acessório de corte aprovado ou uma lâmina corretamente afiada.
- Mantenha sempre os dentes de corte da lâmina bem afiados.

(Fig. 24)

- Não utilize um acessório de corte danificado.
- Fixe a proteção para transporte na lâmina de relva quando transportar ou armazenar o produto.

### **Arremesso da lâmina**

- Um arremesso da lâmina é um movimento súbito do produto para o lado, para a frente ou para trás. O arremesso da lâmina ocorre quando a lâmina de relva ou a lâmina de serra atinge um objeto que não pode ser cortado. Nas zonas onde que não é fácil ver o material a cortar, o risco de arremesso da lâmina aumenta.
- Quando ocorre um arremesso da lâmina, existe o risco de o produto ou o operador mudar de posição. Uma lâmina que se desloque pode atingir terceiros e, por isso, existe o risco de causar ferimentos.
- Se uma lâmina estiver dobrada, apresentar fissuras, estiver partida ou danificada, elimine-a.
- Use uma lâmina afiada. O risco de arremesso da lâmina aumenta quando a lâmina não está afiada.

### **Segurança no manuseamento do combustível**

- Não ligue o produto se houver combustível ou óleo do motor sobre o produto. Remova o combustível/ óleo indesejado e deixe o produto secar. Remova o combustível indesejado do produto.
- Se derramar combustível na sua roupa, troque de roupa imediatamente.
- Não deixe que o combustível entre em contacto com o seu corpo, pois pode causar ferimentos. Se o combustível entrar em contacto com o seu corpo, use sabão e água para o remover.
- Não ligue o motor se derramar óleo ou combustível no produto ou no seu corpo.
- Não ligue o produto se o motor tiver uma fuga. Examine regularmente o motor quanto a fugas.
- Tenha cuidado com o combustível. O combustível é inflamável e os gases são explosivos e podem causar ferimentos ou morte.
- Não respire os gases do combustível, podem causar ferimentos. Certifique-se de que existe um fluxo de ar suficiente.
- Não fume perto de combustível ou do motor.
- Não coloque objetos quentes perto do combustível ou do motor.
- Não acrescente combustível com o motor em funcionamento.
- Certifique-se de que o motor está frio antes de reabastecer.
- Antes de reabastecer, abra lentamente a tampa do depósito de combustível e liberte a pressão com cuidado.
- Não adicione combustível ao motor numa área interior. O fluxo de ar insuficiente pode causar ferimentos ou morte devido a asfixia ou monóxido de carbono.
- Aperte a tampa do depósito de combustível com cuidado ou pode ocorrer um incêndio.

- Desloque o produto a uma distância mínima de 3 m (10 pés) da posição onde abasteceu o depósito antes de começar.
- Não encha demasiado o depósito de combustível.
- Certifique-se de que não ocorrem fugas quando desloca o produto ou o recipiente de combustível.
- Não coloque o produto ou um recipiente de combustível onde houver uma chama aberta, fâsca ou luz piloto. Certifique-se de que a área de armazenamento não contém uma chama aberta.
- Utilize apenas recipientes aprovados quando deslocar ou armazenar o combustível.
- Esvazie o depósito de combustível antes do armazenamento a longo prazo. Respeite a legislação local sobre a eliminação de combustível.
- Limpe o produto antes do armazenamento a longo prazo.
- Remova o cabo de vela de ignição antes de armazenar o produto, para se certificar de que o motor não arranque acidentalmente.

## Instruções de segurança para manutenção

- Se não for possível ajustar o ralenti para parar o acessório de corte, fale com o seu centro de assistência. Não utilize o produto até este estar corretamente regulado ou reparado.

---

## Montagem

---



**ATENÇÃO:** Leia o capítulo sobre segurança antes de montar o produto.

### Instalar a barra de direção

1. Retire o parafuso que se encontra atrás do punho do acelerador.
2. Desloque o punho do acelerador para o lado direito da barra de direção. (Fig. 25)
3. Alinhe o orifício que se encontra atrás do punho do acelerador com o orifício na barra de direção.
4. Passe o parafuso pelos orifícios. Aperte o parafuso.
5. Instale os componentes de montagem entre as setas no eixo. Aperte com os parafusos. (Fig. 25)

### Instalar o grampo da correia

1. Coloque o grampo superior da correia por cima do eixo.

**Nota:** O grampo superior da correia e o grampo inferior da correia devem ser colocados acima da seta no eixo.

2. Coloque o cabo do acelerador na ranhura do grampo inferior da correia. Coloque o grampo inferior da correia com cabo na ranhura que se encontra por baixo do eixo.
3. Alinhe os orifícios dos grampos superior e inferior da correia.
4. Fixe dois parafusos nos orifícios.
5. Aperte os parafusos para fixar o grampo da correia.

### Ajustar a correia



**ATENÇÃO:** O produto tem de estar sempre bem fixo à correia. Não utilize uma correia danificada.

1. Pegue no suporte.
2. Ligue o produto à correia.
3. Ajuste a correia para a melhor posição de trabalho.
4. Ajuste as alças laterais de forma a que o produto exerça o mesmo peso em cada ombro. (Fig. 26)
5. Ajuste a correia até o acessório de corte ficar paralelo ao chão.
6. Apoie ligeiramente o equipamento de corte no chão. Ajuste o grampo da correia para equilibrar corretamente o produto.

**Nota:** Se utilizar uma lâmina de relva, tem de equilibrar o produto a cerca de 10 cm/4 pol. do chão.

### Instalar uma proteção da lâmina, uma lâmina de relva e uma cortadora de relva



**CUIDADO:** Utilize apenas a proteção aprovada para as lâminas. Consulte o capítulo *Acessórios na página 255*.

1. Fixe a proteção da lâmina/proteção do acessório de corte (A) no eixo e aperte com o parafuso. (Fig. 27)
2. Instale o acionador (B) no eixo de saída.
3. Rode o eixo de saída até que um dos orifícios do acionador fique alinhado com o orifício correspondente na caixa de engrenagem.
4. Coloque a chave sextavada (C) no orifício para bloquear o eixo.
5. Coloque a lâmina (D), o copo de apoio (E) e o flange de apoio (F) no eixo de saída.
6. Instale a porca (G). Aperte a porca a 35-50 Nm. Segure o eixo da chave o mais próximo possível da proteção da lâmina. Para apertar a porca, é necessário rodar a chave no sentido oposto ao sentido da rotação.

**Nota:** Rosca do lado esquerdo.

## Instalar lâminas e cabeças de aparador



**ATENÇÃO:** Utilize apenas a proteção aprovada para as lâminas. Consulte o capítulo *Acessórios na página 255*. Uma proteção com defeito pode causar ferimentos.



**ATENÇÃO:** Se utilizar o produto com uma lâmina de relva, instale primeiro a barra de direção, a proteção da lâmina e a correia corretas.



**ATENÇÃO:** A instalação incorreta das lâminas pode causar ferimentos.

1. Certifique-se de que a secção elevada do acionador/flange de apoio encaixa corretamente no orifício central das lâminas.
2. Instale as lâminas. (Fig. 28)

## Montar o acessório de corte

### Fixar a proteção do acessório de corte e a cabeça do aparador (eixo reto)

1. Fixe a proteção do acessório de corte (A) ao eixo com o parafuso (L).
2. Fixe o acionador (B) ao eixo de saída.
3. Rode o eixo de saída até que o orifício do acionador fique alinhado com o orifício na caixa de engrenagem.
4. Coloque uma chave de parafusos pequena (C) no orifício para bloquear o eixo. (Fig. 29)
5. Rode a cabeça do aparador (H) para a esquerda para apertar a cabeça do aparador à caixa de velocidades. (Roscas do lado esquerdo). (Fig. 30)

## Funcionamento



**ATENÇÃO:** Certifique-se de que lê e compreende o capítulo sobre segurança antes de operar o produto.

## Combustível

### Utilizar combustível



**CUIDADO:** Este produto tem um motor de dois tempos. Utilize uma mistura de gasolina e óleo de motor de dois tempos. Certifique-se de utilizar a quantidade correta de óleo na mistura. A relação incorreta de gasolina e óleo pode causar danos ao motor.

### Gasolina



**CUIDADO:** Não utilize gasolina com um índice de octanas inferior a 90 RON (87 AKI). Caso contrário, pode causar danos no produto.



**CUIDADO:** Não utilize gasolina com mais de 10% de concentração de etanol (E10). Caso contrário, pode causar danos no produto.



**CUIDADO:** Não utilize gasolina com chumbo. Caso contrário, pode causar danos no produto.

- Utilize sempre gasolina sem chumbo nova com um índice de octanas mínimo de 90 RON (87 AKI) e com menos de 10% de concentração de etanol (E10).
- Utilize gasolina com um índice de octanas superior se costumar utilizar o produto a uma velocidade do motor continuamente elevada.
- Utilize sempre uma mistura de gasolina sem chumbo/óleo de qualidade.

### Óleo de motor de dois tempos

- Utilize apenas óleo de motor de dois tempos de alta qualidade. Utilize apenas óleo de motor refrigerado a ar.
- Não utilize outros tipos de óleo.
- Relação de mistura 50:1 (2%)

Gasolina	Óleo
1 gal (EUA)	77 ml (2,6 oz)
1 gal (Reino Unido)	95 ml (3,2 oz)
5 l	100 ml (3,4 oz)

## Preparar a mistura de combustível

**Nota:** Utilize sempre um recipiente de combustível limpo quando misturar o combustível.

**Nota:** Não prepare uma quantidade de mistura de combustível para mais de 30 dias.

1. Adicione metade da quantidade de gasolina.

- Adicione a quantidade total de óleo.
- Agite a mistura de combustível para misturar o conteúdo.
- Adicione a restante quantidade de gasolina.
- Agite a mistura de combustível para misturar o conteúdo.
- Encha o depósito de combustível.

### Adicionar combustível

- Utilize sempre um recipiente de combustível com uma proteção contra enchimento excessivo.
- Se houver algum combustível no recipiente, retire o combustível indesejado e deixe o recipiente secar.
- Certifique-se de que a área perto da tampa do depósito de combustível está limpa.
- Agite o recipiente de combustível antes de adicionar a mistura de combustível ao depósito de combustível.

### Ligar e desligar

#### Examinar antes de começar

- Examine o produto quanto a peças em falta, danificadas, soltas ou desgastadas.
- Examine as porcas e os parafusos.
- Examine as lâminas.
- Examine a porca de fixação. Certifique-se de que a porca de fixação tem uma força de fixação de, no mínimo, 1,5 Nm. Aperte a porca de fixação a 35-50 Nm.
- Examine o filtro de ar.
- Examine o bloqueio do acelerador e o acelerador.
- Examine o interruptor de paragem.
- Examine o produto quanto a fugas de combustível.

#### Arrancar com o motor frio

- Empurre a bomba de combustível 10 vezes. (Fig. 31)
- Puxe o controlo do estrangulador para cima. (Fig. 32)
- Apoie o corpo do produto contra o solo com a mão esquerda. (Fig. 33) Não pise o produto. Puxe o punho do cabo de arranque lentamente até sentir alguma resistência. Em seguida, puxe o punho do cabo de arranque com vigor.

**Nota:** Não puxe o acelerador enquanto liga o motor.

- Continue a puxar o punho do cabo de arranque até que o motor arranque ou tente arrancar. Se o motor arrancar ou tentar arrancar, puxe o controlo do estrangulador para baixo.

- Se o motor arrancar, prima ligeiramente o acelerador e deixe o motor a trabalhar durante 60 segundos para aquecer. Se o motor não arrancar, puxe o punho do cabo de arranque até o motor arrancar. Em seguida, prima ligeiramente o acelerador e deixe o motor a trabalhar durante 60 segundos para aquecer.



**CUIDADO:** Não puxe o cabo de arranque até que pare. Não largue o cabo de arranque quando estiver totalmente estendido. Solte o cabo de arranque lentamente. O não cumprimento destas instruções pode causar danos ao motor.

#### Arranque com o motor quente

- Empurre a bomba de combustível 10 vezes.
- Puxe o cabo de arranque até que o motor arranque.

#### Parar

- Empurre o interruptor de paragem para parar o motor. (Fig. 20)

**Nota:** O interruptor de paragem regressa automaticamente à sua posição inicial.

#### Operar o aparador de relva



**CUIDADO:** Certifique-se de que abranda o motor ao ralenti após cada utilização. Um longo período em aceleração total sem carga no motor pode causar danos ao motor.

**Nota:** Limpe a tampa da cabeça do aparador quando montar uma nova linha do aparador para evitar vibrações. Examine outras peças da cabeça do aparador e limpe se necessário.

#### Aparar a relva

- Mantenha a cabeça do aparador um pouco acima do solo a um determinado ângulo. Não empurre a linha do aparador para a relva. (Fig. 34)
- Reduza o comprimento da linha do aparador em 10-12 cm/4-4,75 pol.
- Reduza a velocidade do motor para diminuir o risco de danos nas plantas.
- Utilize 80% da aceleração quando cortar relva perto de objetos. (Fig. 35)

#### Cortar a relva

- Certifique-se de que a linha do aparador está paralela ao solo quando cortar. (Fig. 36)
- Não empurre a cabeça do aparador para o solo. Caso contrário, pode causar danos no produto.

3. Desloque o produto de um lado para o outro quando cortar relva. Use a rotação máxima. (Fig. 37)

### Limpar a relva com uma lâmina de relva

1. As lâminas e as cortadoras de relva não podem ser utilizadas em caules lenhosos.
2. A lâmina de relva utiliza-se para todos os tipos de relva alta ou espessa.
3. A relva é cortada com um movimento pendular lateral, em que o movimento da direita para a esquerda é a fase de corte e o movimento da esquerda para a direita a fase de retorno. Deixe a lâmina trabalhar com o lado esquerdo (entre as posições correspondentes às 8 e 12 horas dos ponteiros do relógio).

4. Se inclinar a lâmina um pouco para a esquerda ao cortar, a relva acumula-se numa linha, facilitando a recolha, por ex., com o ancinho.
5. Procure trabalhar com ritmo. Apoie-se bem, com os pés afastados. Mova-se para a frente depois do movimento de retorno e volte a apoiar-se bem.
6. Deixe o copo de apoio tocar levemente no solo. Assim protege a lâmina contra o contacto com o solo.
7. Reduza o risco de o material se agarrar à lâmina, trabalhando sempre em aceleração total e evitando a relva já cortada no movimento de retorno.
8. Pare o motor, desaperte o suporte e coloque a máquina no chão antes de recolher o material cortado.

---

## Manutenção

---



**ATENÇÃO:** Certifique-se de que leu e compreendeu o capítulo sobre segurança antes de limpar, reparar ou realizar tarefas de manutenção no produto.

### Esquema de manutenção

Certifique-se de que respeita o esquema de manutenção. Os intervalos são calculados a partir da utilização diária do produto. Os intervalos são diferentes se não utilizar o produto diariamente. Realize apenas tarefas de manutenção descritas neste manual. Fale com um centro de assistência autorizado sobre outras tarefas de manutenção não descritas neste manual.

#### Controle semanal

- Limpe as superfícies externas.
- Examine o ralenti.
- Examine a massa lubrificante da engrenagem cónica.
- Examine a porca de fixação.

#### Manutenção mensal

- Examine o punho do cabo de arranque e o cabo de arranque.

#### Manutenção anual

- Examine a vela de ignição.
- Limpe as superfícies externas do carburador e áreas adjacentes.
- Limpe o sistema de arrefecimento.
- Examine a rede retentora de faíscas.
- Examine o filtro de combustível.
- Examine a mangueira de combustível quanto a danos.
- Examine todos os cabos e ligações.

#### Manutenção das 50 horas

- Leve o silenciador a um centro de assistência autorizado para reparação ou substituição.

### Ajustar o ralenti

- Certifique-se de que o filtro de ar está limpo e que a cobertura do filtro de ar está montada antes de ajustar a velocidade de ralenti.
  - Ajuste o ralenti com o parafuso em T de ajuste do ralenti, identificado com a marca "T".
  - O ralenti está correto se o motor funcionar suavemente em todas as posições. O ralenti tem de ser inferior à velocidade se o acessório de corte começar a rodar.
1. Rode o parafuso de ajuste do ralenti para a direita até o acessório de corte começar a rodar. (Fig. 38)
  2. Rode o parafuso de ajuste do ralenti para a esquerda até o acessório de corte parar.

### Realizar tarefas de manutenção na rede retentora de faíscas

Utilize uma escova metálica para limpar a rede retentora de faíscas. (Fig. 39)

### Limpar o sistema de arrefecimento

Limpe as peças do sistema de arrefecimento com uma escova. (Fig. 40)

O sistema de arrefecimento inclui a admissão de ar no dispositivo de arranque (A) e as aletas de arrefecimento no cilindro no cilindro (B).

### Examinar a vela de ignição



**CUIDADO:** Utilize a vela de ignição recomendada. Certifique-se de que a peça de substituição é idêntica à peça fornecida

pelo fabricante. Uma vela de ignição incorreta pode causar danos ao produto. Certifique-se de que a vela de ignição está instalada com um supressor. Para mais informações, contacte o revendedor com assistência técnica.

1. Examine a vela de ignição se:
  - a) o motor estiver com baixa potência.
  - b) for difícil ligar o motor.
  - c) o motor não funcionar corretamente ao ralenti.
2. Se não for fácil ligar ou operar o motor, examine a vela de ignição quanto a materiais indesejados. Para diminuir o risco de materiais indesejados nos elétrodos da vela de ignição:
  - a) certifique-se de que o ralenti está corretamente ajustado.
  - b) certifique-se de que a mistura de combustível está correta.
  - c) certifique-se de que o filtro de ar está limpo.
3. Limpe a vela de ignição se estiver suja. Certifique-se de que a distância entre os elétrodos está correta. Consulte *Especificações técnicas na página 254*. (Fig. 41)
4. Substitua a vela de ignição quando necessário.

## Realizar tarefas de manutenção do filtro de ar

### Para limpar o filtro de ar

1. Retire a cobertura do filtro de ar e o filtro de ar. (Fig. 42)
2. Limpe o filtro de ar com água quente com sabão. Certifique-se de que o filtro de ar está seco antes de o instalar.
3. Substitua o filtro de ar caso esteja demasiado sujo para o limpar totalmente. Substitua sempre um filtro de ar danificado.
4. Se o seu produto possui um filtro de ar de espuma, aplique óleo do filtro de ar. Aplique apenas óleo do filtro de ar a um filtro de espuma. Não aplique óleo a um filtro de feltro.

### Aplique óleo do filtro de ar ao filtro de ar



**CUIDADO:** Utilize sempre óleo do filtro de ar especial em filtros de ar de espuma. Não utilize outros tipos de óleo.



**ATENÇÃO:** Não deixe o óleo entrar em contacto com o seu corpo.

1. Retire a cobertura do filtro de ar e o filtro de ar. (Fig. 43)
2. Coloque o filtro de ar num saco de plástico.
3. Coloque o óleo do filtro de ar no saco de plástico. (Fig. 44)
4. Empurre o saco de plástico para se certificar de que o óleo é fornecido uniformemente através do filtro de ar.
5. Empurre o filtro de ar, enquanto estiver no saco, para remover o óleo do filtro de ar que não seja necessário. Remova o filtro de ar do saco.
6. Instale o filtro de ar.

## Adicionar massa lubrificante à engrenagem cônica

Certifique-se de que a engrenagem cônica apresenta 3/4 do volume total de massa lubrificante.

(Fig. 45)

## Extrair a porca de fixação



**CUIDADO:** Substitua a porca de fixação a cada 10 utilizações, aproximadamente.

1. Retire a porca de fixação no sentido da volta do acessório de corte. (Fig. 46)

**Nota:** A porca de fixação tem uma rosca à esquerda.

2. Verifique se não consegue rodar o revestimento de nylon da porca de fixação com as mãos. O revestimento de nylon tem de fornecer uma resistência mínima de 1,5 Nm.
3. Aperte a porca de fixação com a chave de caixa.

## Afiar as lâminas e as cortadoras de relva

1. Afiar as lâminas e as cortadoras de relva com uma lima plana de picado simples.
2. Afiar todas as bordas das lâminas e das cortadoras de relva do mesmo modo, a fim de manter o equilíbrio. (Fig. 24)

## Especificações técnicas

	unidade	129R A05328CBHV
<b>Especificações do motor</b>		
Cilindrada	cm <sup>3</sup>	27,6
Distância entre os eletrodos	mm	0,5
Volume do depósito de combustível	cm <sup>3</sup>	343
Ralenti	min <sup>-1</sup>	2800–3200
Velocidade da potência máxima	min <sup>-1</sup>	8000
Saída de potência	kW	0,85
Vela de ignição		Husqvarna HQT-4
Rotação máxima do eixo de saída	min <sup>-1</sup>	7200
Período de durabilidade das emissões	h	125
<b>Dados de ruído e vibração</b>		
Nível de vibração equivalente (ahv, eq), equipado com lâmina para relva no punho esquerdo - ver nota 1	m/s <sup>2</sup>	8,43
Nível de vibração equivalente (ahv, eq), equipado com lâmina para relva no punho direito - ver nota 1	m/s <sup>2</sup>	8,34
Nível de vibração equivalente (ahv, eq), equipado com cabeça de aparador, punho esquerdo; ver nota 1	m/s <sup>2</sup>	8,43
Nível de vibração equivalente (ahv, eq), equipado com cabeça de aparador, punho direito; ver nota 1	m/s <sup>2</sup>	8,56
Nível de potência sonora, garantido (L <sub>WA</sub> ); ver nota 2	dB(A)	114
Nível de potência sonora, medido; ver nota 2	dB(A)	106
Nível de pressão sonora junto ao ouvido do utilizador, com lâmina para relva; ver nota 3	dB(A)	94
Nível de pressão sonora junto ao ouvido do utilizador, com cabeça de aparador; ver nota 3	dB(A)	95
<b>Dimensões do produto</b>		
Peso (sem equipamento de corte)	kg	5,98

**Nota 1:** Os dados comunicados relativamente ao nível de vibração equivalente têm uma dispersão estatística típica (desvio padrão) de  $1 \text{ m/s}^2$ .

**Nota 2:** Emissões de ruído para as imediações, medidas sob forma de potência sonora ( $L_{WA}$ ) em conformidade com a diretiva da CE 2000/14/CE. O nível de potência sonora registado para a máquina foi medido com o equipamento de corte original que debita o nível mais alto. A diferença entre a potência sonora garantida e medida é que a potência sonora garantida inclui também a dispersão no resultado da medição e as variações entre diferentes máquinas do mesmo modelo, de acordo com a diretiva 2000/14/CE.

**Nota 3:** Os dados registados para o nível de pressão sonora equivalente para a máquina têm uma dispersão estatística típica (desvio padrão) de 1 dB (A).

---

## Acessórios

---

129R		
Acessórios aprovados	Tipo	Proteção do acessório de corte
Eixo roscado (M10L)		
Cabeça do aparador	T25 ( $\varnothing$ 2,0–2,4 mm)	580 44 66-06
	R25 ( $\varnothing$ 2,0–2,4 mm)	
Lâmina para relva	Lâmina de relva 255-4 ( $\varnothing$ 250)	580 44 66-06

# Declaração de conformidade

## Declaração UE de conformidade

A Husqvarna AB, SE 561 82 Huskvarna, Suécia,  
tel.: +46-36-146500, declara, sob sua inteira  
responsabilidade, que o produto:

<b>Descrição</b>	<b>Aparador de relva/roçadora a gasolina</b>
<b>Marca</b>	Husqvarna
<b>Plataforma/Tipo/Modelo</b>	Plataforma A05328CBHV, representando o modelo 129R
<b>Identificação</b>	Número de série referente a 2022 e posteriores

está em plena conformidade com as seguintes diretivas  
e regulamentos da UE:

<b>Regulamento</b>	<b>Descrição</b>
2006/42/CE	"relativa a máquinas"
2014/30/UE	"relativa à compatibilidade eletromagnética"
2000/14/CE	"relativa ao ruído exterior"
2011/65/UE	"restrição do uso de determinadas substâncias perigosas"

As normas harmonizadas e/ou especificações técnicas  
aplicadas são as que se seguem:

EN ISO 12100:2010, EN ISO 11806-1:2011, CISPR  
12:2007+A1:2009+A1:2009, ISO 14982:2009, EN IEC  
63000:2018

De acordo com o Anexo V, os valores declarados de  
som são:

Nível de potência sonora medido: 106 dB (A)

Nível de potência sonora garantido: 115 dB (A)

A TÜV Rheinland N.A. executou um controlo voluntário  
em nome da Husqvarna AB, de modo a fornecer o  
AM72140165.01 - Certificado de conformidade com a  
Diretiva 2006/42/EC do Conselho da CE relativa a  
máquinas.

O certificado é aplicável a todos os locais de fabrico e  
países de origem, conforme indicado no produto.

O aparador de relva e/ou a roçadora a gasolina  
fornecidos estão em conformidade com o exemplo que  
foi examinado.

Em nome da Husqvarna AB, SE 561 82 Huskvarna,  
SUÉCIA, 2022-05-13

Claes Losdal, gestor de I&D, Husqvarna AB  
Responsável pela documentação técnica



---

# CUPRINS

---

Introducere.....	257	Date tehnice.....	267
Siguranță.....	258	Accesorii.....	268
Asamblarea.....	262	Declarație de conformitate.....	269
Funcționarea.....	263	Anexă .....	357
Întreținerea.....	265		

---

## Introducere

---

### Manualul operatorului

Limba originală a acestui manual al operatorului este engleză. Manualele operatorului în alte limbi reprezintă traduceri din limba engleză.

### Overview (Prezentare generală)

(Fig. 1)

1. Cap de tuns
2. Capac dispozitiv de ungere
3. Angrenaj conic
4. Apărătoare pentru accesoriul de tăiere
5. Arbore
6. Pârghie accelerație
7. Buton oprire
8. Element blocare pârghie accelerație
9. Ghidon
10. Clema hamului
11. Pipă bujie, bujie
12. Carcasă demaror
13. Mâner pentru șnurul de pornire
14. Rezervor de combustibil
15. Capac filtru de aer
16. Pompă de amorsare
17. Acționare șoc
18. Reglare mâner
19. Fir de accelerație
20. Buton pentru mers în gol rapid
21. Manualul operatorului
22. Cuțit
23. Disc de antrenare
24. Apărătoare pentru transport

sistem omologat de protecție a auzului.  
Utilizați ochelari de protecție omologați.

(Fig. 5) Utilizați mănuși de protecție omologate.

(Fig. 6) Utilizați pantofi/cizme de protecție.

(Fig. 7) Produsul poate determina proiectarea de obiecte, ceea ce poate conduce la leziuni oculare.

(Fig. 8) Produsul poate determina proiectarea de obiecte, ceea ce poate conduce la leziuni oculare.

(Fig. 9) Turația maximă a arborelui de ieșire.

(Fig. 10) Distanță sigură

(Fig. 11) Aveți grijă la reculul lamei.

(Fig. 12) Asigurați-vă că părul lung este strâns deasupra umerilor.

(Fig. 13) Săgețile indică limitele de poziție a mânerului.

(Fig. 14) Etichetă privind emisia de zgomot în mediu, conform directivelor și reglementărilor din UE și Regatul Unit și legislației din New South Wales, „Regulamentul privind măsurile de protecție a mediului (controlul zgomotului) din 2017. Nivelul de putere sonoră garantat al produsului este specificat în *Date tehnice la pagina 267* și pe etichetă.

### Simbolurile de pe produs

(Fig. 2) **AVERTISMENT:** Utilizarea neatentă sau incorectă poate cauza vătămări corporale grave sau mortale operatorului sau altor persoane.

(Fig. 3) Citiți acest manual.

(Fig. 4) Utilizați o cască de protecție în locuri unde pot cădea obiecte pe dvs. Utilizați un

(Fig. 15) Produsul este în conformitate cu directivele CE aplicabile.

(Fig. 16) Acest produs este în conformitate cu reglementările aplicabile din Regatul Unit.

**Nota:** Alte simboluri/autocolante de pe produs se referă la cerințele de certificare pentru alte zone comerciale.

## Emisiile de Euro V



**AVERTISMENT:** În urma modificării neautorizate a motorului, este anulată aprobarea de tip UE pentru acest produs.

## Siguranță

### Definiții privind siguranța

Definițiile de mai jos indică nivelul de gravitate pentru fiecare cuvânt de semnalizare.



**AVERTISMENT:** Vătămări corporale.



**ATENȚIE:** Deteriorarea produsului.

**Nota:** Aceste informații facilitează utilizarea produsului.

### Instrucțiuni generale de siguranță



**AVERTISMENT:** Înainte de a utiliza produsul, citiți instrucțiunile de avertizare de mai jos.

- Utilizați produsul în mod corespunzător. Vătămările corporale sau decesul constituie un posibil rezultat al utilizării incorecte. Utilizați produsul numai pentru operațiile din acest manual. Nu utilizați produsul pentru alte sarcini.
- Respectați instrucțiunile din acest manual. Respectați simbolurile de siguranță și instrucțiunile de siguranță. Dacă operatorul nu respectă instrucțiunile și simbolurile, pot apărea vătămări corporale, daune materiale sau decese.
- Nu aruncați acest manual. Utilizați instrucțiunile pentru a asambla, a opera și a păstra produsul în stare bună. Utilizați instrucțiunile pentru instalarea corectă a accesoriilor. Utilizați numai accesorii aprobate.
- Nu utilizați un produs deteriorat. Respectați programul de întreținere. Efectuați numai operațiile de întreținere pentru care există instrucțiuni în acest

### Răspunderea pentru produs

Conform prevederilor legislației privind răspunderea pentru produs, nu ne asumăm răspunderea pentru daunele cauzate de produsul nostru dacă:

- produsul este reparat necorespunzător;
- produsul este reparat cu piese care nu provin de la producător sau care nu sunt aprobate de acesta;
- produsul are un accesoriu care nu provine de la producător sau care nu este aprobat de acesta;
- produsul nu este reparat la un centru de service omologat sau de o autoritate omologată;

manual. Un centru de service omologat trebuie să execute toate celelalte operații de întreținere.

- Acest manual nu poate include toate situațiile care pot apărea atunci când utilizați produsul. Procedați cu atenție și folosiți-vă simțul practic. Nu operați produsul și nu efectuați operații de întreținere la acesta dacă nu sunteți sigur cu privire la situație. Discutați cu un expert de produs, cu distribuitorul, cu agentul de service sau cu centrul de service omologat pentru informații.
- Deconectați cablul bujiei înainte de a asambla produsul, de a depozita produsul sau de a efectua operații de întreținere.
- Nu utilizați produsul dacă specificația sa inițială se modifică. Nu modificați o componentă a produsului fără aprobarea producătorului. Utilizați numai piese aprobate de producător. Vătămările corporale sau decesul constituie un posibil rezultat al întreținerii incorecte.
- Nu respirați în atmosfera cu vapori emiși de motor. Inhalarea pe termen lung a gazelor de eșapament ale motorului constituie un risc pentru sănătate.
- Nu porniți produsul în interior sau în apropierea unor materiale inflamabile. Gazele de eșapament sunt fierbinți și pot conține scântei care pot declanșa incendii. Un flux de aer insuficient poate cauza vătămare corporală sau deces din cauza asfixierii sau a monoxidului de carbon.
- Când utilizați acest produs motorul generează un câmp electromagnetic. Câmpul electromagnetic poate cauza deteriorarea implanturilor medicale. Discutați cu medicul dvs. și cu producătorul implantului medical înainte de a opera produsul.
- Nu permiteți copiilor să utilizeze produsul. Nu permiteți niciunei persoane care nu cunoaște instrucțiunile să utilizeze produsul.
- Asigurați-vă că monitorizați permanent o persoană cu capacități fizice sau mentale reduse care utilizează produsul. Un adult responsabil trebuie să fie prezent în permanență.
- Încuiați produsul într-o zonă inaccesibilă copiilor și persoanelor neaprobate.

- Produsul poate proiecta obiecte și poate cauza vătămări corporale. Respectați instrucțiunile de siguranță, pentru a reduce pericolul de vătămări corporale sau de deces.
- Nu vă îndepărtați de produs atunci când motorul este pornit.
- În caz de accident, operatorul produsului este responsabil pentru acesta.
- Înainte de a utiliza produsul, asigurați-vă că piesele nu sunt deteriorate.
- Asigurați-vă că vă aflați la minimum 15 m (50 ft) distanță de alte persoane sau animale înainte de a utiliza produsul. Asigurați-vă că persoanele din apropiere știu că urmează să utilizați produsul.
- Consultați legislația națională sau locală. Aceasta poate interzice sau poate limita utilizarea produsului în unele situații.
- Nu utilizați produsul atunci când sunteți obosit sau dacă vă aflați sub influența alcoolului, drogurilor sau medicamentelor. Acestea vă pot influența negativ vederea, vigilența, coordonarea mișcărilor sau discernământul.

## Instrucțiuni de siguranță pentru utilizare

- Înainte de a utiliza produsul, asigurați-vă că este complet asamblat.
- Înainte de a porni produsul, deplasați-l la 3 m (10 ft) distanță de punctul unde ați umplut rezervorul de carburant. Poziționați produsul pe o suprafață plană. Asigurați-vă că accesoriul de tăiere nu atinge solul sau alte obiecte.
- Produsul poate determina proiectarea de obiecte, ceea ce poate conduce la leziuni oculare. Când operați produsul, utilizați întotdeauna ochelari de protecție omologați.
- Fiți atent, copiii se pot apropia de produs, fără știrea dvs., în timpul funcționării.
- Nu utilizați produsul dacă se află persoane în zona de lucru. Opriți produsul dacă o persoană intră în zona de lucru.
- Asigurați-vă că aveți permanent control asupra produsului.
- Nu utilizați produsul dacă nu puteți primi ajutor în caz de accident. Asigurați-vă întotdeauna că alte persoane știu că veți utiliza produsul, înainte ca dvs. să începeți utilizarea produsului.
- Nu acționați produsul înainte de a vă asigura că nicio persoană și niciun animal nu se află în zona de siguranță.
- Înainte de a începe, eliminați toate materialele nedorite din zona de lucru. Dacă accesoriul de tăiere lovește un obiect, acesta poate fi proiectat și poate cauza vătămări corporale sau deteriorări. Materialele nedorite se pot împrăști în jurul accesoriului de tăiere și pot cauza deteriorări.
- Nu utilizați produsul în condiții meteorologice nefavorabile (ceață, ploaie, vânt puternic, pericol de descărcări electrice sau alte condiții meteo). Vremea

nefavorabilă poate conduce la apariția de situații periculoase (de ex. suprafețe alunecoase).

- Asigurați-vă că vă puteți deplasa liber și că puteți lucra într-o poziție stabilă.

(Fig. 17)

- Asigurați-vă că nu puteți cădea în timp ce utilizați produsul. Nu înclinați produsul în timp ce-l utilizați.
- Țineți întotdeauna produsul cu ambele mâini. Țineți produsul pe partea dreaptă a corpului.

(Fig. 18)

- Operați produsul cu accesoriul de tăiere amplasat sub nivelul taliei.
- Dacă acționarea șocului se află în poziția clapetei de șoc la pornirea motorului, accesoriul de tăiere începe să se rotească.
- Nu atingeți angrenajul conic după oprirea motorului. După oprirea motorului, angrenajul conic este fierbinte. Suprafețele fierbinți pot provoca vătămări corporale.
- Opriți motorul înainte de a muta produsul.
- Nu așezați produsul jos cu motorul pornit.
- Înainte de a elimina materialele nedorite din produs, opriți motorul și așteptați oprirea accesoriului de tăiere. Lăsați accesoriul de tăiere să se oprească, înainte ca dvs. sau o persoană care vă ajută să eliminați materialul tăiat.

## Echipment de protecție personală



**AVERTISMENT:** Înainte de a utiliza produsul, citiți instrucțiunile de avertizare de mai jos.

- Utilizați întotdeauna echipamentul individual de protecție atunci când operați produsul. Echipamentul individual de protecție nu elimină pericolul de vătămări corporale. Echipamentul individual de protecție reduce gravitatea vătămării corporale în cazul producerii unui accident.
- În timp ce operați produsul, utilizați întotdeauna ochelari de protecție omologați.
- Nu operați produsul desculț sau cu pantofi decupați. Utilizați întotdeauna ghete pentru regim greu de lucru, rezistente la alunecare.
- Utilizați pantaloni lungi, groși.
- Dacă este necesar, utilizați mănuși de protecție omologate.
- Utilizați o cască dacă există riscul de a vă cădea obiecte în cap.
- În timp ce operați produsul, utilizați întotdeauna protecții pentru ureche omologate. Zgomotul prelungit poate cauza pierderea auzului indusă de zgomot.
- Asigurați-vă că aveți în apropiere o trusă de prim-ajutor.

## Dispozitive de protecție la produs

- Asigurați-vă că efectuați cu regularitate întreținerea produsului.

- Durata de viață a produsului crește.
- Riscul de accidente scade.

Permiteți unui distribuitor omologat sau unui centru de service omologat să examineze cu regularitate produsul, pentru a efectua reglaje sau reparații.

- Nu utilizați un produs cu echipamentul de protecție deteriorat. Dacă produsul este deteriorat, luați legătura cu un centru de service omologat.

## Element blocare pârghie accelerație

Elementul de blocare a pârghiei de accelerație blochează pârghia de accelerație.

(Fig. 19)

Împingeți elementul de blocare a pârghiei de accelerație (A) pentru a debloca pârghia de accelerație (B). La eliberarea mânerului, elementul de blocare a pârghiei de accelerație și pârghia de accelerație revin la pozițiile inițiale.

- Asigurați-vă că pârghia de accelerație (B) este blocată la ralanti atunci când eliberați elementul de blocare a pârghiei de accelerație (A).
- Împingeți elementul de blocare a pârghiei de accelerație (A) și asigurați-vă că revine la poziția inițială atunci când îl eliberați.
- Împingeți pârghia de accelerație (A) și asigurați-vă că revine la poziția inițială atunci când o eliberați.

Porniți motorul și aplicați-i accelerație maximă. Eliberați pârghia de accelerație și verificați dacă accesoriul de tăiere se oprește. Dacă accesoriul de tăiere se rotește cu accelerația în poziția de ralanti, examinați șurubul de reglare a ralantiului de la carburator.

## Buton oprire

Porniți motorul. Asigurați-vă că motorul se oprește atunci când deplasați comutatorul de oprire în poziția de oprire.

(Fig. 20)

## Apărătoare pentru accesoriul de tăiere

Apărătoarea accesoriului de tăiere previne proiectarea unui obiect liber în direcția operatorului.

(Fig. 21)

Verificați integritatea apărătoării accesoriului de tăiere și înlocuiți-o, dacă este deteriorată. Utilizați numai apărătoarea aprobată pentru accesoriul de tăiere.

## Mecanism eliberare ham



**AVERTISMENT:** Nu utilizați hamul dacă mecanismul de eliberare este defect. Asigurați-vă că mecanismul de eliberare a hamului funcționează corect atunci când ajustați produsul.

- Mecanismul de eliberare a hamului se află pe partea frontală a produsului.

(Fig. 22)

- Bretelele hamului trebuie să se afle permanent în poziția corectă.
- În caz de urgență, mecanismul de eliberare rapidă vă ajută să vă eliberați în siguranță de produs.

## Eșapamentul

- Nu utilizați un motor cu un amortizor de zgomot deteriorat. Un amortizor de zgomot deteriorat determină creșterea nivelului de zgomot și a pericolului de incendiu. Păstrați un stingător de incendiu în apropiere.
- Verificați cu regularitate ca amortizorul de zgomot să fie atașat la produs.
- Nu atingeți motorul sau amortizorul de zgomot în timp ce motorul este pornit. Nu atingeți motorul sau amortizorul de zgomot pentru o perioadă după oprirea motorului. Zonele fierbinți pot provoca vătămări corporale.
- Un amortizor de zgomot fierbinte poate cauza incendii. Fiți atent dacă utilizați produsul în apropierea lichidelor inflamabile sau a vaporilor.
- Nu atingeți componente ale amortizorului de zgomot dacă acesta este deteriorat. Componentele pot conține materiale carcinogene.

## Piuliță de blocare

Piulița de blocare este utilizată pentru a bloca unele tipuri de accesorii de tăiere.

(Fig. 23)

Atunci când instalați piulița de blocare, strângeți-o în direcția opusă direcției de operare accesoriului de tăiere.

## Accesorii de tăiere



**AVERTISMENT:** Înainte de a utiliza produsul, citiți instrucțiunile de avertizare de mai jos.

- Efectuați întreținerea cu regularitate. Permiteți unui centru de service omologat să examineze cu regularitate accesoriul de tăiere, pentru a efectua reglaje sau reparații.
  - Performanțele accesoriului de tăiere se diminuează.
  - Durata de viață a accesoriului de tăiere crește.
  - Riscul de accidente scade.
- Utilizați numai o apărătoare omologată pentru accesoriul de tăiere. Consultați *Accesorii la pagina 268*.
- Nu utilizați un accesoriu de tăiere deteriorat.

## Cap de tuns iarbă

- Asigurați-vă că înfășurați strâns și în mod uniform firul trimmerului de iarbă în jurul tamburului, pentru reducerea vibrațiilor.
- Utilizați numai capete de tuns iarbă și fire pentru trimmer de iarbă omologate. Consultați *Accesorii la pagina 268*.
- Utilizați o lungime corectă a firului trimmerului de iarbă. Un fir de trimmer de iarbă lung utilizează mai multă putere a motorului decât un fir scurt.
- Asigurați-vă că freza de pe apărătoarea accesoriului de tăiere nu este deteriorată.
- Înmuiați firul trimmerului de iarbă în apă timp de 2 zile, înainte de a-l monta la produs. Aceasta determină o creștere a duratei de utilizare a firului trimmerului de iarbă.
- Consultați instrucțiunile pentru accesoriul de tăiere pentru a utiliza procedura corectă de încărcare a firului și diametrul corect al firului.

## Lame de tăiat iarbă și freze de tăiat iarbă

- Utilizați produsul cu o lamă de tăiat iarbă aprobată. Nu utilizați o lamă de tăiat iarbă fără a instala corespunzător toate piesele necesare. Asigurați-vă că instalarea este efectuată corect și că sunt utilizate piesele corespunzătoare. Instalarea necorespunzătoare poate duce la desprinderea lamei și la vătămarea corporală a operatorului sau a altor persoane aflate în apropiere.
- Purtați mănuși de protecție atunci când manevrați sau efectuați lucrări de întreținere asupra lamei.
- Utilizați un sistem de protecție a capului atunci când operați un produs cu lamă de tăiat iarbă.
- Lamele de tăiat iarbă și frezele de tăiat iarbă sunt utilizate pentru tăierea ierbii aspre.
- O lamă de tăiat iarbă poate cauza vătămare corporală atunci când continuă să se învârtă, la oprirea motorului sau la eliberarea pârghiei de accelerație. Asigurați-vă că lama de tăiat iarbă s-a oprit complet din rotire înainte de a efectua lucrări de întreținere.
- Opriți motorul înainte de a efectua orice lucrări la accesoriul de tăiere. Asigurați-vă că accesoriul de tăiere se oprește complet. Deconectați conductorul de pe bujie.
- Utilizați doar un accesoriu de tăiere aprobat sau o lamă corect ascuțită.
- Mențineți dinții lamei ascuțiți corect. (Fig. 24)
- Nu utilizați un accesoriu de tăiere deteriorat.
- Atașați apărătoarea pentru transport pe lama de tăiat iarbă atunci când transportați sau depozitați produsul.

## Recul lamă

- Un recul al lamei este o mișcare bruscă a produsului în lateral, în față sau în spate. Un recul al lamei are loc atunci când lama de tăiat iarbă sau lama de

ferăstrău lovesc un obiect ce nu poate fi tăiat. În zone în care este dificil să vedeți materialul pe care îl tăiați, riscul de recul al lamei crește.

- Atunci când are loc un recul al lamei, există riscul ca produsul sau operatorul să se miște din poziția lor. O lamă care se mișcă poate lovi persoanele aflate în apropiere și există pericolul de vătămări corporale.
- Dacă o lamă este îndoită, prezintă crăpături, este ruptă sau deteriorată, aruncați-o.
- Utilizați o lamă ascuțită. Riscul apariției reculului lamei crește atunci când o lamă nu este ascuțită.

## Reguli de siguranță referitoare la carburant

- Nu porniți produsul dacă pe acesta se află carburant sau ulei pentru motor. Îndepărtați carburantul/uleiul nedorit și lăsați produsul să se usuce. Îndepărtați carburantul nedorit din produs.
- Dacă vărsați carburantul pe îmbrăcăminte, schimbați imediat hainele.
- Nu vărsați carburantul pe corp - poate provoca vătămări corporale. Dacă vărsați carburant pe corp, utilizați apă și săpun pentru a elimina carburantul.
- Nu porniți motorul dacă vărsați ulei sau carburant pe produs sau pe corp.
- Nu porniți produsul dacă motorul prezintă scurgeri. Examinați cu regularitate motorul, pentru a identifica eventuale scurgeri.
- Manipulați cu atenție carburantul. Carburantul este inflamabil, vaporii sunt explozivi și pot cauza vătămări corporale sau deces.
- Nu respirați vaporii de carburant, se pot produce vătămări corporale. Asigurați-vă că fluxul de aer este suficient.
- Nu fumați în apropierea carburantului sau a motorului.
- Nu amplasați obiecte calde în apropierea carburantului sau a motorului.
- Nu adăugați carburant atunci când motorul este pornit.
- Asigurați-vă că motorul este rece înainte de a realimenta.
- Înainte de a realimenta, deschideți lent capacul rezervorului de carburant și eliberați cu atenție presiunea.
- Nu adăugați carburant la motor într-o zonă interioară. Un flux de aer insuficient poate cauza vătămare corporală sau deces din cauza asfixierii sau a monoxidului de carbon.
- Strângeți cu atenție capacul rezervorului de carburant; în caz contrar, se pot produce incendii.
- Înainte de pornire, mutați produsul la o distanță de minimum 3 m (10 ft) față de poziția unde ați umplut rezervorul.
- Nu introduceți prea mult carburant în rezervorul de carburant.
- Asigurați-vă că nu se pot produce scurgeri atunci când mutați produsul sau rezervorul de carburant.

- Nu poziționați produsul sau rezervorul de carburant în apropierea unei flăcări deschise, a scânteilor sau a unei lumini pilot. Asigurați-vă că în zona de depozitare nu se află flăcări deschise.
- Utilizați numai recipiente omologate atunci când mutați carburantul sau îl introduceți în spațiul de depozitare.
- Goliți rezervorul de carburant înainte de a-l depozita pe termen lung. Respectați legislația locală cu privire la locația de eliminare a carburantului.
- Curățați produsul înainte de depozitarea pe termen lung.

- Îndepărtați cablul bujei înainte de a introduce produsul în spațiul de depozitare, pentru a vă asigura că motorul nu pornește accidental.

## Instrucțiuni de siguranță pentru întreținere

- Dacă nu puteți regla turația de mers în gol pentru a determina oprirea accesoriului de tăiere, contactați centrul de service. Nu utilizați produsul până când acesta nu a fost reglat sau reparat corect.

---

## Asamblarea

---



**AVERTISMENT:** Citiți capitolul de siguranță înainte de asamblarea produsului.

### Pentru a instala mânerul

1. Scoateți șurubul din spatele mânerului accelerației.
2. Culisați mânerul de accelerație către partea dreaptă a mânerului. (Fig. 25)
3. Aliniați orificiul din spatele mânerului accelerației cu orificiul din mâner.
4. Treceți șurubul prin orificii. Strângeți șurubul
5. Instalați componentele de montare între săgețile de pe arbore. Strângeți cu șuruburi. (Fig. 25)

### Pentru a instala clema hamului

1. Poziționați clema superioară pentru ham deasupra tijei.

**Nota:** Clema superioară pentru ham și clema inferioară pentru ham trebuie să se afle deasupra săgeții de pe tijă.

2. Poziționați firul accelerației în canelura clemei inferioare pentru ham. Poziționați clema inferioară pentru ham, cu firul în canelură, sub tijă.
3. Aliniați orificiile șuruburilor clemelor pentru ham superioară și inferioară.
4. Atașați două șuruburi în orificiile pentru șuruburi.
5. Strângeți șuruburile pentru a atașa clema pentru ham.

### Pentru a regla hamul



**AVERTISMENT:** Produsul trebuie să fie întotdeauna atașat corect pe ham. Nu utilizați un ham defect.

1. Puneți hamul pe umăr.
2. Conectați produsul la ham.
3. Reglați hamul pentru cea mai bună poziție de lucru.

4. Reglați bretelele laterale pentru ca produsul să exercite o presiune egală pe ambii umeri. (Fig. 26)
5. Reglați hamul până când accesoriul de tăiere este paralel cu solul.
6. Lăsați accesoriul de tăiere să atingă ușor solul. Reglați clema hamului pentru a echilibra corect produsul.

**Nota:** Dacă utilizați o lamă de tăiat iarbă, aceasta trebuie echilibrată la aproximativ 10 cm / 4 inch de sol.

### Pentru montarea unei apărători de disc, a unei lame de tăiat iarbă și a unei freze de tăiat iarbă



**ATENȚIE:** Utilizați numai apărătoarea aprobată pentru lame. Consultați *Accesorii la pagina 268*.

1. Montați apărătoarea lamei/apărătoarea pentru accesoriul de tăiere (A) pe arbore și strângeți cu bolțul. (Fig. 27)
2. Instalați discul de antrenare (B) pe arborele de ieșire.
3. Rotiți arborele de ieșire până când unul dintre orificiile din discul de antrenare se aliniază cu orificiul corespunzător din carcasa angrenajului.
4. Introduceți cheia hexagonală (C) în orificiu pentru a bloca arborele.
5. Poziționați lama (D), cupa de susținere (E) și flanșa de susținere (F) pe arborele de ieșire.
6. Fixați piulița (G). Strângeți piulița până la un cuplu de 35-50 Nm (26-36 ft/lb). Țineți tija cheii cât de aproape posibil de apărătoarea lamei. Pentru a strânge piulița, trebuie să rotiți cheia în direcția opusă direcției de rotație.

**Nota:** Filet stânga.

## Pentru montarea lamelor și a capetelor de tuns



**AVERTISMENT:** Utilizați numai apărătoarea aprobată pentru lame. Consultați *Accesorii la pagina 268*. O apărătoare defectuoasă poate provoca vătămări corporale.



**AVERTISMENT:** Dacă operați produsul cu o lamă de tăiat iarba, instalați mai întâi mânerul, apărătoarea de lamă și hamul corecte.



**AVERTISMENT:** Dacă nu instalați corect lamele, acestea pot cauza vătămări corporale.

1. Asigurați-vă că secțiunea ridicată a discului de antrenare/flanșei de susținere se cuplează corect în orificiul central al lamelor.

## Funcționarea



**AVERTISMENT:** Citiți și înțelegeți capitolul referitor la siguranță înainte de utilizarea produsului.

## Carburant

### Pentru utilizarea carburantului



**ATENȚIE:** Acest produs este prevăzut cu motor în doi timpi. Utilizați un amestec de benzină și de ulei pentru motor în doi timpi. Asigurați-vă că utilizați cantitatea corectă de ulei în amestec. Un raport incorect între benzină și ulei poate cauza deteriorarea motorului.

### Benzină



**ATENȚIE:** Nu utilizați benzină cu o cifră octanică mai mică de 90 RON (87 AKI). Aceasta poate deteriora produsul.



**ATENȚIE:** Nu utilizați benzină cu o concentrație de etanol de peste 10% (E10). Aceasta poate deteriora produsul.



**ATENȚIE:** Nu utilizați benzină cu plumb. Aceasta poate deteriora produsul.

2. Instalarea lamelor. (Fig. 28)

## Pentru asamblarea accesoriului de tăiere

### Montarea apărătorii accesoriului de tăiere și a capului de tuns (arbore curbat)

1. Montați apărătoarea accesoriului de tăiere (A) pe arbore cu ajutorul bolțului (L).
2. Fixați discul de antrenare (B) pe arborele de ieșire.
3. Rotiți arborele de ieșire până când orificiul din discul de antrenare se aliniază cu orificiul din carcasa angrenajului.
4. Introduceți o șurubelniță mică (C) în orificiu, pentru a bloca arborele. (Fig. 29)
5. Rotiți capul de tuns (H) în sens invers acelor de ceasornic, pentru a strânge capul de tuns pe cutia de viteze. (Filete stânga.) (Fig. 30)

- Utilizați întotdeauna benzină fără plumb, cu o cifră octanică minimă de 90 RON (87 AKI) și cu o concentrație de etanol sub 10% (E10).
- Utilizați benzină cu o cifră octanică mai mare dacă utilizați frecvent produsul în mod continuu, la o turajie de motor ridicată.
- Utilizați întotdeauna un amestec de benzină fără plumb/ulei de bună calitate.

### Ulei pentru motor în doi timpi

- Utilizați numai ulei de calitate pentru motor în doi timpi. Utilizați numai ulei pentru motor răcit cu aer.
- Nu utilizați alte tipuri de ulei.
- Raport de amestec 50:1 (2%)

Benzină	Ulei
1 galon S.U.A.	77 ml (2,6 oz)
1 galon Marea Britanie	95 ml (3,2 oz)
5 l	100 ml (3,4 oz)

### Pentru realizarea amestecului

**Nota:** Când amestecați combustibilului, utilizați întotdeauna un rezervor de carburant curat.

**Nota:** Nu realizați o cantitate de amestec pentru mai mult de 30 de zile.

1. Adăugați jumătate din cantitate de benzină.

2. Adăugați cantitatea completă de ulei.
3. Agitați amestecul, pentru amestecarea conținutului.
4. Adăugați cantitatea de benzină rămasă.
5. Agitați amestecul, pentru amestecarea conținutului.
6. Umpleți rezervorul de carburant.

### Pentru adăugarea de carburant

- Utilizați întotdeauna un rezervor de carburant cu supapă antivărsare.
- Dacă a rămas combustibil în recipient, îndepărtați carburantul nedorit și lăsați recipientul să se usuce.
- Asigurați-vă că zona din apropierea capacului rezervorului de carburant este curată.
- Scuturați rezervorul de carburant înainte de a adăuga amestecul în acesta.

### Pentru pornire și oprire

#### Pentru examinarea înainte de pornire

1. Examinați produsul pentru a identifica eventuale piese lipsă, deteriorate, slăbite sau uzate.
2. Examinați piulițele, șuruburile și bolțurile.
3. Examinați lamele.
4. Examinați piulița de blocare. Asigurați-vă că piulița de blocare are o forță de blocare de cel puțin 1,5 Nm (1,1 ft lb) Strângeți piulița de blocare până la un cuplu de 35-50 Nm (26-36 ft/lb).
5. Examinați filtrul de aer.
6. Examinați zăvorul pârghiei de accelerație și controlul accelerației.
7. Examinați butonul de oprire.
8. Examinați produsul pentru scurgeri de carburant.

#### Pentru pornirea unui motor rece

1. Împingeți butonul de amorsare de 10 ori. (Fig. 31)
2. Trageți în sus acționarea șocului. (Fig. 32)
3. Țineți corpul produsului pe sol, cu mâna stângă. (Fig. 33) Nu călcați pe produs. Trageți încet de mânerul șnurului de pornire, până când simțiți o oarecare rezistență. Apoi, trageți puternic mânerul șnurului de pornire.

**Nota:** Nu trageți pârghia de accelerație în timp ce porniți motorul.

4. Continuați să trageți de mânerul șnurului de pornire până când motorul pornește sau încercă să pornească. Dacă motorul pornește sau încercă să pornească, împingeți în jos acționarea șocului.

5. Dacă motorul pornește, apăsați ușor pârghia de accelerație și lăsați motorul să funcționeze timp de 60 de secunde pentru a se încălzi. Dacă motorul nu pornește, trageți de mânerul șnurului de pornire până când motorul pornește. Apoi apăsați ușor pârghia de accelerație și lăsați motorul să funcționeze timp de 60 de secunde pentru a se încălzi.



**ATENȚIE:** Nu trageți de șnurul de pornire înainte de oprirea acestuia. Nu eliberați șnurul de pornire când acesta este complet extins. Eliberarea lent șnurul de pornire. Nerespectarea acestor instrucțiuni poate cauza deteriorarea motorului.

#### Pentru pornirea unui motor cald

1. Împingeți butonul de amorsare de 10 ori.
2. Trageți de șnurul de pornire până la pornirea motorului.

#### Pentru oprire

- Apăsați pe comutatorul de oprire pentru a opri motorul. (Fig. 20)

**Nota:** Comutatorul de oprire revine automat la poziția inițială.

#### Pentru utilizarea trimmerului de iarbă



**ATENȚIE:** Asigurați-vă că motorul încetinește până la turația de mers în gol după fiecare utilizare. O perioadă îndelungată de accelerație maximă fără sarcină la motor poate deteriora motorul.

**Nota:** Curățați capacul capului de tuns atunci când montați un fir de trimmer nou, pentru a preveni vibrațiile. Examinați alte componente ale capului de tuns și curățați-le dacă este necesar.

#### Pentru a tunde iarba

1. Țineți capul de tuns chiar deasupra solului, în poziție înclinată. Nu împingeți firul trimmerului în iarbă. (Fig. 34)
2. Reduceți lungimea firului trimmerului cu 10-12 cm / 4-4,75 inchi.
3. Reduceți turația motorului pentru a reduce riscul deteriorării plantelor.
4. Utilizați accelerația la 80 % când tundeți iarbă în apropierea unor obiecte. (Fig. 35)

#### Pentru a tăia iarba

1. Când tăiați iarba, asigurați-vă că firul trimmerului este paralel cu solul. (Fig. 36)

2. Nu împingeți capul de tuns în sol. Aceasta poate deteriora produsul.
3. Mișcați produsul dintr-o parte în alta când tăiați iarba. Utilizați viteza maximă. (Fig. 37)

### Pentru a curăța iarba cu o lamă de tăiat iarba

1. Lamele de tăiat iarba și frezele de tăiere a ierbii nu trebuie utilizate pe tulpini lemnoase.
2. Lama de tăiat iarba este utilizată pentru toate tipurile de iarbă înaltă sau aspră.
3. Iarba este tăiată cu o mișcare laterală, de balansare, unde mișcarea de la dreapta la stânga este cursa de curățare, iar mișcarea de la stânga la dreapta este cursa de retur. Lăsați latura din partea stângă a lamei (între ora 8 și ora 12) să efectueze tăierea.

4. Dacă lama este înclinată spre stânga atunci când curăță iarba, aceasta se va colecta pe un rând, ceea ce o face ușor de colectat, de ex. prin greblare.
5. Încercați să lucrați ritmic. Stați în picioare într-o poziție fermă, cu picioarele depărtate. Deplasați-vă înainte după cursa de retur și stați din nou în picioare într-o poziție fermă.
6. Lăsați cupa de susținere să se sprijine ușor pe sol. Se utilizează pentru a nu permite lamei să intre în contact cu solul.
7. Reduceți riscul ca materialul să se înfășoare în jurul lamei lucrând întotdeauna la accelerația maximă și evitând materialul tăiat anterior la cursa de retur.
8. Opriți motorul, desfaceți hamul și așezați aparatul pe sol înainte de a începe să colectați materialul tăiat.

## Întreținerea



**AVERTISMENT:** Citiți și înțelegeți capitolul privind siguranța înainte de a efectua operații de curățare, reparație sau întreținere asupra produsului.

### Planificarea întreținerii

Respectați programul de întreținere. Intervalele sunt calculate considerând o utilizare zilnică a produsului. Intervalele sunt diferite dacă nu utilizați zilnic produsul. Efectuați numai operațiile de întreținere care se regăsesc în acest manual. Discutați cu un centru de service omologat cu privire la operații de întreținere care nu sunt menționate în acest manual.

#### Întreținerea săptămânală

- Curățați suprafețele exterioare.
- Verificați turația de mers în gol.
- Examinați ungerea angrenajului conic.
- Examinați piulița de blocare.

#### Întreținerea lunară

- Verificați mânerul șnurului de pornire și șnurul propriu-zis.

#### Întreținerea anuală

- Verificați bujia.
- Curățați suprafețele exterioare ale carburatorului și zonele adiacente ale acesteia.
- Curățați sistemul de răcire.
- Verificați ecranul extingtorului de scânteie.
- Examinați filtrul de carburant.
- Verificați integritatea furtunului de carburant.
- Examinați toate cablurile și conexiunile.

#### Întreținerea la 50 de ore

- Solicitați unui centru de service omologat repararea sau înlocuirea amortizorului de zgomot.

### Pentru reglarea turației de mers în gol

- Asigurați-vă că filtrul de aer este curat și că s-a executat montarea capacului filtrului de aer, înainte de a regla turația de mers în gol.
- Reglați turația de mers în gol cu șurubul de reglare T, care este identificat cu marcajul „T”.
- Turația de mers în gol este corectă când motorul funcționează uniform în toate pozițiile. Turația de mers în gol trebuie să fie sub valoarea la care accesoriul de tăiere începe să se rotească.

1. Rotiți șurubul de reglare a turației de mers în gol în sensul acelor de ceasornic, până când accesoriul de tăiere începe să se rotească. (Fig. 38)
2. Rotiți șurubul de reglare a turației de mers în gol în sens contrar acelor de ceasornic până când accesoriul de tăiere se oprește.

### Efectuarea operațiilor de întreținere la ecranul extingtorului de scânteie

Utilizați o perie de sârmă pentru a curăța ecranul extingtorului de scânteie. (Fig. 39)

### Curățarea sistemului de răcire

Curățați componentele sistemului de răcire cu o perie. (Fig. 40)

Sistemul de răcire include priza de aer de pe demaror (A) și lamelele de răcire ale cilindrului (B).

### Verificarea bujiei



**ATENȚIE:** Utilizați o bujie recomandată. Asigurați-vă că piesa de schimb coincide cu piesa recomandată de producător. O bujie incorectă poate cauza deteriorarea produsului. Asigurați-vă că bujia este instalată cu un amortizor. Adresați-vă

reprezentantului de service pentru informații suplimentare.

1. Verificați bujia când:
  - a) puterea motorului este scăzută.
  - b) motorul pornește cu dificultate.
  - c) motorul nu funcționează corect la turația de mers în gol.
2. Dacă motorul pornește sau funcționează cu dificultate, verificați dacă bujia nu prezintă materiale nedorite. Pentru a reduce riscul prezenței materialelor nedorite la electrozii bujiei:
  - a) asigurați-vă că turația de mers în gol este reglată corect.
  - b) asigurați-vă că amestecul este corect.
  - c) asigurați-vă că filtrul de aer este curat.
3. Curățați bujia dacă este murdară. Asigurați-vă că apărătoarea electrozului este corectă. Consultați *Date tehnice la pagina 267*. (Fig. 41)
4. Înlocuiți bujia atunci când este necesar.

## Pentru a efectua întreținerea filtrului de aer

### Pentru a curăța filtrul de aer

1. Îndepărtați capacul filtrului de aer și scoateți filtrul de aer. (Fig. 42)
2. Curățați filtrul de aer, folosind apă caldă cu săpun. Asigurați-vă că filtrul de aer este uscat, înainte de a-l instala.
3. Înlocuiți filtrul de aer dacă este prea murdar pentru a fi curățat în totalitate. Înlocuiți întotdeauna un filtru de aer deteriorat.
4. Dacă produsul dvs. dispune de un filtru de aer cu spumă, aplicați ulei pentru filtre de aer. Aplicați ulei pentru filtre de aer numai la un filtru cu spumă. Nu aplicați ulei pe un filtru din pânză.

### Pentru a aplica ulei pentru filtre de aer la filtrul de aer



**ATENȚIE:** Utilizați întotdeauna ulei special pentru filtre de aer la filtrele cu spumă. Nu utilizați alte tipuri de ulei.



**AVERTISMENT:** Nu lăsați uleiul să intre în contact cu corpul.

1. Îndepărtați capacul filtrului de aer și scoateți filtrul de aer. (Fig. 43)
2. Introduceți filtrul de aer într-un recipient din plastic.
3. Introduceți uleiul pentru filtre de aer în recipientul din plastic. (Fig. 44)
4. Apăsăți pe recipientul de plastic pentru a vă asigura că uleiul se distribuie egal pe filtrul de aer.
5. Apăsăți filtrul de aer aflat în recipient pentru a elimina uleiul pentru filtru de aer care nu este necesar. Scoateți filtrul de aer din recipient.
6. Instalați filtrul de aer.

## Adăugarea de unsoare la angrenajul conic

Verificați ca angrenajul conic să fie umplut în proporție de 3/4 cu unsoare pentru angrenaje conice.

(Fig. 45)

## Pentru a scoate piulița de blocare



**ATENȚIE:** Înlocuiți piulița de blocare după aproximativ 10 utilizări.

1. Scoateți piulița de blocare în direcția de rotație a accesoriului de tăiere. (Fig. 46)

**Nota:** Piulița de blocare are filet pe stânga.

2. Verificați ca dublura din nailon a piuliței de blocare să nu poate fi rotită cu mâna. Dublura din nailon trebuie să opună o rezistență de cel puțin 1,5 Nm (1,1 ft lb).
3. Strângeți piulița de blocare cu ajutorul cheii articulate.

## Pentru ascuțirea frezelor de tăiat iarba și a lamelor de tăiat iarba

1. Ascuțiți frezele de tăiat iarba și lamele de tăiat iarba cu o pilă plată, cu un singur tăiș.
2. Ascuțiți uniform toate muchiile frezelor de tăiat iarba și lamelor, pentru a menține echilibrul. (Fig. 24)

## Date tehnice

	unitate	129R A05328CBHV
<b>Specificații motor</b>		
Cilindree	cm <sup>3</sup>	27,6
Apărătoare electrod	mm	0,5
Volum rezervor de carburant	cm <sup>3</sup>	343
Turație de mers în gol	min <sup>-1</sup>	2800 - 3200
Turație de ieșire maximă	min <sup>-1</sup>	8000
Randament de putere	kW	0,85
Bujie		Husqvarna HQT-4
Turație maximă arbore de ieșire	min <sup>-1</sup>	7200
Perioada de rezistență a emisiilor	ore	125
<b>Date privind zgomotul și vibrațiile</b>		
Nivel echivalent de vibrații (ahv, eq), echipată cu lamă de tăiat iarba, mânerul din stânga - consultați nota 1	m/s <sup>2</sup>	8,43
Nivel echivalent de vibrații (ahv, eq), echipată cu lamă de tăiat iarba, mânerul din dreapta - consultați nota 1	m/s <sup>2</sup>	8,34
Nivel de vibrații echivalent (ahv, eq), echipată cu cap de tuns, mânerul din stânga - consultați nota 1	m/s <sup>2</sup>	8,43
Nivel de vibrații echivalent (ahv, eq), echipată cu cap de tuns, mânerul din dreapta - consultați nota 1	m/s <sup>2</sup>	8,56
Nivel de putere acustică, garantat (L <sub>WA</sub> ) - consultați nota 2	dB(A)	114
Nivel de putere acustică, măsurat - consultați nota 2	dB(A)	106
Nivel de presiune sonoră la urechea operatorului, echipată cu lamă de tăiat iarba - consultați nota 3	dB(A)	94
Nivel de presiune sonoră la urechea operatorului, echipată cu cap de tuns - consultați nota 3	dB(A)	95
<b>Dimensiuni produse</b>		
Greutate (fără echipamentul de tăiere)	kg	5,98

**Nota 1:** Datele raportate pentru nivelul echivalent de vibrații includ o dispersie statistică tipică (abatere standard) de 1 m/s<sup>2</sup>.

**Nota 2:** Emisiile de zgomot în mediu măsurate ca putere acustică ( $L_{WA}$ ) în conformitate cu directiva CE 2000/14/CE. Nivelul de putere a sunetului raportat pentru aparat a fost măsurat cu accesoriul original de tăiere care emite cel mai ridicat nivel. Diferența dintre puterea garantată a sunetului și cea măsurată este aceea că puterea garantată a sunetului include, de asemenea, dispersia în rezultatul de măsurare și variațiile dintre diferitele aparate ale aceluiași model conform Directivei 2000/14/CE.

**Nota 3:** Datele raportate pentru nivelul echivalent de presiune a sunetului pentru dispozitiv includ o dispersie statistică tipică (deviere standard) de 1 dB (A).

---

## Accesorii

---

### 129R

Accesorii aprobate	Tip	Apărătoarea accesoriului de tăiere
Arbore filetat (M10L)		
Cap de tuns	T25 (Ø 2,0 - 2,4 mm)	580 44 66-06
	R25 (Ø 2,0 - 2,4 mm)	
Lamă de tăiat iarba	Iarbă 255-4 (Ø 250)	580 44 66-06

# Declarație de conformitate

## Declarație de conformitate UE

Noi, Husqvarna AB, SE 561 82 Husqvarna, Suedia,  
tel.: +46-36-146500, declarăm pe propria răspundere că  
produsul:

<b>Descriere</b>	<b>Trimmer/Motocoasă pentru iarbă, pe benzină</b>
<b>Marcă</b>	Husqvarna
<b>Platformă / Tip / Model</b>	Platforma A05328CBHV, care reprezintă modelul 129R
<b>Identificare</b>	Serie cu data 2022 și în continuare

respectă în totalitate următoarele directive și  
reglementări UE:

<b>Reglementare</b>	<b>Descriere</b>
2006/42/CE	„privind utilajele”
2014/30/UE	„aferență compatibilității electromagnetice”
2000/14/CE	„privind zgomotul exterior”
2011/65/UE	„restricționarea utilizării anumitor substanțe periculoase”

Standardele armonizate și/sau specificațiile tehnice  
aplicate sunt următoarele:

EN ISO 12100:2010, EN ISO 11806-1:2011, CISPR  
12:2007+A1:2009+A1:2009, ISO 14982:2009, EN IEC  
63000:2018

În conformitate cu Anexa V, valorile declarate pentru  
sunet sunt:

Nivel măsurat de putere acustică: 106 dB(A)

Nivel garantat de putere acustică: 115 dB(A)

TUV Rheinland N.A. a efectuat o examinare voluntară  
în numele Husqvarna AB, eliberând AM72140165.01 -  
Certificat de conformitate cu Directiva CE a Consiliului  
2006/42/EC privind utilajele.

Certificatul este valabil pentru toate locațiile de producție  
și țările de origine, așa cum este indicat pe produs.

Trimmerul / motocoasa pe benzină pentru iarbă  
furnizată corespunde exemplului examinat.

În numele companiei Husqvarna AB, SE 561 82  
Husqvarna, SUEDIA, 2022-05-13

Claes Losdal, Manager Cercetare și dezvoltare,  
Husqvarna AB

Responsabil pentru documentația tehnică



---

## Содержание

---

Введение.....	270	Технические данные.....	280
Безопасность.....	271	Принадлежности.....	281
Сборка.....	275	Декларация о соответствии.....	283
Эксплуатация.....	277	Приложение .....	357
Техническое обслуживание.....	279		

---

## Введение

---

### Руководство по эксплуатации

Исходный текст данного руководства по работе составлен на английском языке. Руководства по

работе на других языках являются переводами с английского.

### Обзор

(Рис. 1)

1. Головка триммера
2. Пробка отверстия для заправки консистентной смазки
3. Зубчатая передача
4. Щиток режущего оборудования
5. Штанга
6. Рычаг дросселя
7. Выключатель
8. Стопор рычага дросселя
9. Рукоятка
10. Фиксатор оснастки
11. Колпачок свечи зажигания, свеча зажигания
12. Кожух стартера
13. Ручка шнура стартера
14. Топливный бак
15. Крышка воздушного фильтра
16. Груша
17. Заслонка
18. Регулировка рукоятки
19. Трос дросселя
20. Кнопка быстрого холостого хода
21. Руководство по эксплуатации
22. Нож
23. Ведущий диск
24. Транспортировочный щиток

падения предметов. Используйте одобренные средства защиты органов слуха. Используйте одобренные средства защиты глаз.

(Рис. 5) Используйте одобренные защитные перчатки.

(Рис. 6) Надевайте защитные сапоги/ботинки.

(Рис. 7) Изделие может отбрасывать находящиеся на земле предметы, что может стать причиной травмы глаз.

(Рис. 8) Изделие может отбрасывать находящиеся на земле предметы, что может стать причиной травмы глаз.

(Рис. 9) Макс. частота вращения выходного вала.

(Рис. 10) Безопасная дистанция

(Рис. 11) Остерегайтесь отскакивания ножа.

(Рис. 12) Убедитесь, что длинные волосы собраны выше уровня плеч.

(Рис. 13) Стрелками показаны границы расположения рукоятки.

### Символы на изделии

(Рис. 2) **ПРЕДУПРЕЖДЕНИЕ.** Небрежная или неправильная эксплуатация может привести к тяжелой травме или смерти оператора или других лиц.

(Рис. 3) Прочтите данное руководство.

(Рис. 4) Используйте защитный шлем в тех местах, где существует вероятность

(Рис. 14) Табличка с уровнем эмиссии шума в окружающую среду в соответствии с директивами и нормативами Европейского союза, Великобританией и законодательством Нового Южного Уэльса "Регламент 2017 года по защите окружающей среды (контроль уровня шума)". Гарантированный уровень мощности звука изделия указан в

разделе *Технические данные на стр. 280* и на табличке.

двигателя данное изделие перестанет соответствовать нормативам ЕС.

(Рис. 15) Изделие соответствует действующим директивам ЕС.

(Рис. 16) Данное изделие соответствует действующим директивам Великобритании.

**Примечание:** Остальные символы/наклейки на изделии отвечают требованиям, предъявляемым к сертификации в других коммерческих зонах.

## Соответствие уровня токсичных выбросов стандарту Euro V



**ПРЕДУПРЕЖДЕНИЕ:** В случае вмешательства в работу

## Ответственность изготовителя

В соответствии с законами об ответственности изготовителя мы не несем ответственности за ущерб, вызванный эксплуатацией нашего изделия в результате:

- ненадлежащего ремонта изделия;
- использования для ремонта изделия неоригинальных деталей или деталей, не одобренных производителем;
- использования неоригинальных дополнительных принадлежностей или принадлежностей, не одобренных производителем;
- ремонта изделия в неавторизованном сервисном центре или неквалифицированным специалистом;

## Безопасность

### Инструкции по технике безопасности

Ниже приведены определения уровня опасности для каждого сигнального слова.



**ПРЕДУПРЕЖДЕНИЕ:** Травмирование человека.



**ВНИМАНИЕ:** Повреждение изделия.

**Примечание:** Эта информация поможет упростить эксплуатацию изделия.

### Общие инструкции по технике безопасности



**ПРЕДУПРЕЖДЕНИЕ:** В обязательном порядке прочитайте следующие инструкции по технике безопасности, прежде чем приступать к эксплуатации изделия.

- Пользуйтесь изделием правильно. Неправильное использование может привести к травме или смертельному исходу. Изделие предназначено только для выполнения работ, описанных в данном руководстве. Запрещается использовать изделие для других видов работ.
- Соблюдайте инструкции, изложенные в данном руководстве. Обращайте внимание на знаки

безопасности и следуйте инструкциям по технике безопасности. Несоблюдение оператором инструкций и знаков может привести к травме, повреждениям или смерти.

- Не выбрасывайте это руководство. Следуйте инструкциям по сборке, эксплуатации и уходу за изделием. Используйте эти инструкции для правильной установки насадок и дополнительных принадлежностей. Используйте только апробированные насадки и аксессуары.
- Не используйте поврежденное изделие. Соблюдайте график техобслуживания. Выполняйте самостоятельно только те работы по техобслуживанию, которые описаны в данном руководстве. Все другие работы по техобслуживанию должны выполняться авторизованным сервисным центром.
- В данное руководство невозможно включить все ситуации, которые могут возникнуть при использовании изделия. Будьте осторожны и руководствуйтесь здравым смыслом. Если вы не уверены в ситуации, не используйте изделие и не выполняйте его техобслуживание. Для получения необходимой информации обратитесь к специалисту по продукции, дилеру, специалисту по обслуживанию или в авторизованный сервисный центр.
- Отсоединяйте кабель свечи зажигания перед сборкой изделия, помещением его на хранение или проведением техобслуживания.
- Запрещается использовать изделие, если были изменены его исходные технические характеристики. Запрещено вносить изменения в конструкцию изделия без одобрения производителя. Используйте только

рекомендованные производителем запчасти. Неправильное техобслуживание может привести к травме или смертельному исходу.

- Не вдыхайте выхлопные газы двигателя. Продолжительное вдыхание выхлопных газов двигателя опасно для здоровья.
- Запрещается запускать изделие в помещении или рядом с легковоспламеняющимися материалами. Выхлопные газы имеют высокую температуру и могут содержать искры, которые в свою очередь могут привести к пожару. Недостаточная вентиляция может привести к травме или смерти в результате удушья или отравления угарным газом.
- Во время работы вокруг двигателя создается электромагнитное поле. Электромагнитное поле может привести к повреждению медицинских имплантатов. Проконсультируйтесь с врачом и изготовителем имплантата перед использованием изделия.
- Не позволяйте детям использовать изделие. Не разрешайте пользоваться изделием людям, которые не знакомы с данными инструкциями.
- Не позволяйте людям с ограниченными физическими или умственными способностями пользоваться данным изделием без присмотра. Они должны постоянно находиться под присмотром взрослого.
- Запирайте изделие в месте, не доступном для детей и лиц, не допущенных к эксплуатации изделия.
- Во время работы изделие может отбрасывать находящиеся на земле предметы, что может привести к травме. Чтобы уменьшить риск получения серьезных или смертельных травм, соблюдайте инструкции по технике безопасности.
- Запрещается оставлять изделие с работающим двигателем без присмотра.
- При возникновении несчастного случая ответственность несет оператор изделия.
- Перед использованием изделия проверьте детали на отсутствие повреждений.
- Перед началом эксплуатации изделия убедитесь, что вы находитесь на расстоянии не менее 15 м (50 футов) от других людей или животных. Убедитесь, что находящиеся поблизости люди знают, что вы будете использовать изделие.
- Соблюдайте требования национальных или местных законов. В некоторых случаях они могут запрещать или ограничивать использование изделия.
- Ни в коем случае не используйте изделие, если вы устали или находитесь под воздействием спиртного, наркотических веществ или лекарственных препаратов. Они могут повлиять на ваше зрение, реакцию, координацию или оценку действительности.

## Инструкции по технике безопасности во время эксплуатации

- Прежде чем использовать изделие, убедитесь, что оно полностью собрано.
- Перед запуском уберите изделие на 3 м (10 футов) от места, в котором вы наполняли топливный бак. Положите изделие на ровную поверхность. Убедитесь, что режущее оборудование не касается грунта или других объектов.
- Изделие может отбрасывать находящиеся на земле предметы, что может причинить вред глазам. Всегда пользуйтесь одобренными средствами защиты глаз при использовании изделия.
- Будьте осторожны, во время работы к изделию может незаметно приблизиться ребенок.
- Не пользуйтесь изделием, если в рабочей зоне находятся другие люди. Выключайте изделие при входе другого человека в рабочую зону.
- Всегда держите изделие под контролем.
- Не пользуйтесь изделием, если вы не сможете получить помощь при несчастном случае. Прежде чем начать использовать изделие, всегда сообщайте об этом другим людям.
- Не поворачивайтесь с изделием, не убедившись в отсутствии людей или животных в опасной зоне.
- Перед началом работы уберите все посторонние материалы из рабочей зоны. При ударе режущего оборудования о предмет последний может отскочить и привести к травме или повреждению. Посторонние материалы могут наматываться на режущее оборудование и привести к повреждению.
- Запрещается пользоваться изделием в плохую погоду (при тумане, дожде, сильном ветре, опасности удара молнии и других погодных явлениях). Плохие погодные условия могут создавать опасные условия для работы (например, скользкие поверхности).
- Убедитесь, что вы можете свободно перемещаться и работать в устойчивом положении.

(Рис. 17)

- Убедитесь в отсутствии риска падения во время использования изделия. Запрещается наклоняться во время эксплуатации изделия.
- Всегда держите изделие двумя руками. Держите изделие с правой стороны от тела.

(Рис. 18)

- Во время работы держите режущее оборудование ниже пояса.
- Если при запуске двигателя заслонка находится в закрытом положении, режущее оборудование начинает вращаться.

- Не прикасайтесь к зубчатой передаче после остановки двигателя. После остановки двигателя она имеет высокую температуру. Горячие поверхности могут стать причиной травм.
- Выключайте двигатель перед перемещением изделия.
- Запрещается класть изделие на землю с работающим двигателем.
- Чтобы очистить изделие от посторонних материалов, выключите двигатель и дождитесь полной остановки режущего оборудования. Дождитесь остановки режущего оборудования, прежде чем вы или ваш помощник уберет срезанный материал.

## Средства индивидуальной защиты



**ПРЕДУПРЕЖДЕНИЕ:** В обязательном порядке прочитайте следующие инструкции по технике безопасности, прежде чем приступать к эксплуатации изделия.

- Всегда используйте соответствующее защитное снаряжение при эксплуатации изделия. Защитное снаряжение не исключает риск травмирования. Оно снижает тяжесть травмы при несчастном случае.
- Всегда пользуйтесь одобренными средствами защиты глаз при использовании изделия.
- При эксплуатации изделия запрещается быть босиком или носить открытую обувь. Всегда надевайте прочные нескользкие ботинки.
- Надевайте прочные длинные брюки.
- При необходимости используйте одобренные защитные перчатки.
- Надевайте шлем, если существует вероятность попадания объектов в голову.
- Всегда надевайте одобренные защитные наушники при использовании изделия. Длительное воздействие шума может привести к снижению слуха.
- Всегда имейте при себе аптечку для оказания первой медицинской помощи.

## Защитные устройства на изделии

- Регулярно выполняйте техническое обслуживание изделия.
  - Повышается срок службы изделия.
  - Уменьшается риск несчастных случаев.

Ваш авторизованный дилер или сервисный центр должен регулярно проверять изделие и выполнять необходимую регулировку и ремонт.

- Запрещается эксплуатировать изделие, если защитное оборудование повреждено. При повреждении изделия обращайтесь в авторизованный сервисный центр.

## Стопор рычага дросселя

Стопор рычага дросселя блокирует рычаг дросселя. (Рис. 19)

Нажмите на стопор рычага дросселя (А), чтобы освободить рычаг дросселя (В). Когда вы отпускаете ручку, стопор рычага дросселя и рычаг дросселя возвращаются в исходное положение.

1. Убедитесь, что рычаг дросселя (В) заблокирован в положении холостого хода в момент отпускания стопора рычага дросселя (А).
2. Нажмите на стопор рычага дросселя (А) и удостоверьтесь, что он возвращается в первоначальное положение при его освобождении.
3. Нажмите на рычаг дросселя (В) и удостоверьтесь, что он возвращается в первоначальное положение при его освобождении.

Запустите двигатель и полностью откройте дроссель. Отпустите рычаг дросселя и проверьте, остановилось ли режущее оборудование. Если после установки дросселя в положение холостого хода режущее оборудование продолжает вращаться, следует проверить винт регулировки холостого хода карбюратора.

## Выключатель

Запустите двигатель. Убедитесь, что двигатель останавливается при установке выключателя в положение остановки.

(Рис. 20)

## Щиток режущего оборудования

Щиток режущего оборудования предотвращает выброс предметов в сторону оператора. (Рис. 21)

Проверьте щиток режущего оборудования на наличие повреждений и замените его, если он поврежден. Используйте для режущего оборудования только одобренный щиток.

## Функция расцепления оснастки



### ПРЕДУПРЕЖДЕНИЕ:

Запрещается использовать оснастку с неисправной функцией расцепления. Во время регулировки изделия убедитесь, что функция расцепления оснастки работает исправно.

- Функция расцепления оснастки находится в передней части изделия. (Рис. 22)
- Лямки оснастки должны всегда оставаться в правильном положении.
- Функция расцепления оснастки позволяет безопасно снять изделие в экстренной ситуации.

## Глушитель

- Запрещается использовать двигатель с поврежденным глушителем. Поврежденный глушитель повышает уровень шума и риск пожара. Держите огнетушитель в пределах досягаемости.
- Периодически проверяйте надежность крепления глушителя к корпусу изделия.
- Не прикасайтесь к двигателю или глушителю во время работы двигателя. Не прикасайтесь к двигателю или глушителю в течение некоторого времени после выключения двигателя. Горячие поверхности могут стать причиной травм.
- Горячий глушитель может стать причиной пожара. Соблюдайте осторожность при использовании изделия вблизи легковоспламеняющихся жидкостей или газов.
- Не прикасайтесь к деталям глушителя, если он поврежден. На деталях могут находиться канцерогенные химические вещества.

## Контргайка

На некоторых видах режущего оборудования для крепления используется контргайка.

(Рис. 23)

При установке контргайки затяните ее в направлении, противоположном направлению вращения режущего оборудования.

## Режущее оборудование



**ПРЕДУПРЕЖДЕНИЕ:** В обязательном порядке прочитайте следующие инструкции по технике безопасности, прежде чем приступить к эксплуатации изделия.

- Регулярно выполняйте техобслуживание. Ваш авторизованный сервисный центр должен регулярно проверять режущее оборудование и выполнять необходимую регулировку и ремонт.
  - Повышается эффективность режущего оборудования.
  - Увеличивается срок службы режущего оборудования.
  - Уменьшается риск несчастных случаев.
- Используйте только одобренный щиток режущего оборудования. См. раздел *Принадлежности на стр. 281*.
- Не используйте поврежденное режущее оборудование.

## Головка триммера

- Убедитесь, что режущая леска плотно и равномерно намотана на барабан, чтобы уменьшить вибрацию.

- Используйте только одобренные головки триммера и режущую леску. См. раздел *Принадлежности на стр. 281*.
- Используйте режущую леску соответствующей длины. Длинная режущая леска требует большей мощности двигателя, чем короткая.
- Убедитесь, что резчик на щитке режущего оборудования не поврежден.
- Замочите режущую леску в воде на 2 дня, прежде чем установить ее на изделие. Это поможет продлить срок службы режущей лески.
- См. инструкции по использованию режущего оборудования для правильной установки лески и выбора правильного диаметра лески.

## Лезвие и ножи для травы

- Используйте изделие с одобренным лезвием для травы. Запрещается использовать лезвие для травы, если все необходимые детали не установлены должным образом. Убедитесь, что установка выполнена правильно и используются соответствующие детали. Неправильная установка может привести к отрыву ножа и серьезной травме оператора или находящихся рядом посторонних лиц.
- При работе с ножом или техническом обслуживании всегда надевайте защитные перчатки.
- При использовании изделия с лезвием для травы надевайте защитный шлем.
- Лезвие и нож для травы предназначены для выкашивания грубой травы.
- Нож для травы может стать причиной травмы, если он продолжает вращаться после остановки двигателя или отпущения рычага дросселя. Убедитесь, что нож для травы полностью остановился, прежде чем выполнять техническое обслуживание.
- Всегда выключайте двигатель, прежде чем приступить к работе с режущим оборудованием. Убедитесь, что режущее оборудование полностью остановилось. Отсоедините провод свечи зажигания.
- Используйте только одобренное режущее оборудование или правильно заточенный нож.
- Режущие зубья ножа должны быть правильно заточены.

(Рис. 24)

- Не используйте поврежденное режущее оборудование.
- Перед транспортировкой или помещением изделия на хранение установите на лезвие для травы транспортировочный щиток.

## Отскакивание ножа

- Отскакивание ножа — это резкое движение изделия в сторону, вперед или назад. Отскакивание происходит, когда нож для травы или режущий диск ударяется о прочный предмет.

- В местах, где затруднен обзор разрезаемого материала, риск отскакивания ножа возрастает.
- При отскакивании ножа существует риск смещения положения изделия или оператора. Движущийся нож может ударить стоящих рядом людей и стать причиной травм.
  - Утилизируйте нож, если он деформирован, имеет трещины, сломан или поврежден.
  - Пользуйтесь заточенным ножом. Риск отскакивания ножа возрастает при использовании незаточенного ножа.

## Правила безопасного обращения с топливом

- Запрещается запускать изделие, если на него попало топливо или моторное масло. Удалите постороннее топливо/масло и дайте изделию высохнуть. Удалите постороннее топливо с поверхности изделия.
- Если топливо попало на одежду, немедленно смените ее.
- Не допускайте попадания топлива на тело, это может причинить вред здоровью. При попадании топлива на тело смойте его водой с мылом.
- Запрещается запускать двигатель, если вы пролили масло или топливо на изделие или тело.
- Запрещается запускать изделие при наличии утечки из двигателя. Регулярно проверяйте двигатель на наличие утечек.
- Соблюдайте осторожность при обращении с топливом. Топливо является легковоспламеняющейся жидкостью со взрывоопасными парами и может привести к серьезным или смертельным травмам.
- Запрещается вдыхать пары топлива, т. к. это может причинить вред здоровью. Убедитесь в наличии достаточного потока воздуха.
- Запрещается курить вблизи топлива или двигателя.
- Запрещается ставить теплые предметы рядом с топливом или двигателем.
- Запрещается доливать топливо при работающем двигателе.

- Прежде чем заправить изделие, убедитесь, что двигатель полностью остыл.
- Перед заправкой топлива медленно откройте крышку топливного бака и осторожно сбросьте давление.
- Запрещается заливать топливо в двигатель в помещении. Недостаточная вентиляция может привести к травме или смерти в результате удушья или отравления угарным газом.
- Аккуратно затяните крышку топливного бака во избежание возгорания.
- Переместите изделие минимум на 3 м (10 футов) от места заправки топливом, прежде чем запустить его.
- Не наливайте в топливный бак слишком много топлива.
- Убедитесь, что при перемещении изделия или емкости для топлива невозможно возникновение утечки.
- Запрещает размещать изделие или емкость для топлива вблизи открытого огня, искр или горящих фитилей. Убедитесь, что в месте хранения отсутствует открытый огонь.
- Используйте только одобренные емкости для переноски и хранения топлива.
- Сливайте топливо из топливного бака перед размещением изделия на длительное хранение. Соблюдайте требования местного законодательства в отношении места утилизации топлива.
- Очистите изделие, прежде чем поместить его на длительное хранение.
- Прежде чем поместить изделие на хранение, снимите кабель свечи зажигания во избежание случайного запуска двигателя.

## Инструкции по безопасности во время технического обслуживания

- Если вы не можете отрегулировать скорость холостого хода для остановки режущего оборудования, обратитесь в сервисный центр. Запрещается пользоваться изделием, пока не будет выполнена точная регулировка или ремонт.

---

## Сборка

---



**ПРЕДУПРЕЖДЕНИЕ:** Перед сборкой изделия ознакомьтесь с разделом безопасности.

### Крепление рукоятки

1. Отверните винт за ручкой дросселя.
2. Сдвиньте ручку дросселя вправо от рукоятки. (Рис. 25)
3. Совместите винтовое отверстие за ручкой дросселя с отверстием рукоятки.

4. Вставьте винт в отверстия. Затяните винт.
5. Установите детали крепления между стрелками на штанге. Затяните винтами. (Рис. 25)

### Крепление фиксатора оснастки

1. Установите верхний фиксатор оснастки над валом.

**Примечание:** Верхний и нижний фиксаторы оснастки должны располагаться выше стрелки на валу.

---

2. Вставьте трос дросселя в паз нижнего фиксатора оснастки. Вставьте нижний фиксатор оснастки с тросом в паз ниже вала.
3. Совместите винтовые отверстия верхнего и нижнего фиксаторов оснастки с соответствующими отверстиями на штанге.
4. Вставьте два винта в винтовые отверстия.
5. Затяните винты, чтобы закрепить фиксатор оснастки.

## Регулировка подвески



**ПРЕДУПРЕЖДЕНИЕ:** Изделие всегда должно быть правильно закреплено на подвеске. Не используйте неисправную подвеску.

1. Наденьте подвеску.
2. Подключите изделие к подвеске.
3. Отрегулируйте подвеску до оптимального рабочего положения.
4. Отрегулируйте боковые ремни таким образом, чтобы вес изделия равномерно распределялся на плечи. (Рис. 26)
5. Отрегулируйте положение подвески таким образом, чтобы режущее оборудование находилось параллельно земле.
6. Режущее оборудование должно слегка касаться земли. Затем отрегулируйте фиксатор подвески для правильного баланса изделия.

**Примечание:** При использовании лезвия для травы сбалансированное положение должно находиться на высоте приблизительно 10 см/4 дюйма над землей.

## Установка щитка лезвия, лезвия для травы и ножа для травы



**ВНИМАНИЕ:** Используйте для ножей только одобренный щиток. См. раздел *Принадлежности на стр. 281*.

1. Установите щиток лезвия/режущего оборудования (А) на штангу и закрепите болтом. (Рис. 27)
2. Наденьте на выходной вал ведущий диск (В).
3. Поворачивайте выходной вал до тех пор, пока одно из отверстий ведущего диска не совместится с отверстием в корпусе зубчатой передачи.
4. Вставьте шестигранный ключ (С) в отверстие, чтобы зафиксировать вал.

5. Установите лезвие (D), опорный колпак (E) и опорный фланец (F) на выходной вал.
6. Установите гайку (G). Затяните гайку моментом 35-50 Нм (26-36 фут/фунт). Держите ручку ключа как можно ближе к щитку лезвия. Чтобы затянуть гайку, поворачивайте ключ в сторону, противоположную направлению вращения.

**Примечание:** Левосторонняя резьба.

## Установка лезвий для травы и головок триммера



**ПРЕДУПРЕЖДЕНИЕ:**

Используйте для ножей только одобренный щиток. См. раздел *Принадлежности на стр. 281*. Неисправный щиток может стать причиной серьезной травмы.



**ПРЕДУПРЕЖДЕНИЕ:** При

использовании изделия с лезвием для травы установите сначала соответствующую рукоятку, щиток лезвия и оснастку.



**ПРЕДУПРЕЖДЕНИЕ:**

Неправильно установленные лезвия могут стать причиной травмы.

1. Убедитесь, что поднятая секция на ведущем диске/опорном фланце правильно вошла в центральное отверстие в лезвии.
2. Установите лезвия. (Рис. 28)

## Сборка режущего оборудования

### Установка щитка режущего оборудования и головки триммера (прямая штанга)

1. Закрепите щиток режущего оборудования (А) на штанге с помощью болта (L).
2. Наденьте ведущий диск (В) на выходной вал.
3. Поворачивайте выходной вал до тех пор, пока отверстие ведущего диска не совместится с отверстием в редукторе.
4. Вставьте небольшую отвертку (С) в отверстие, чтобы зафиксировать вал. (Рис. 29)
5. Поворачивайте головку триммера (Н) против часовой стрелки, чтобы закрепить головку на редукторе. (Левая резьба.) (Рис. 30)

# Эксплуатация



**ПРЕДУПРЕЖДЕНИЕ:** Перед началом эксплуатации изделия внимательно изучите раздел техники безопасности.

## Топливо

### Использование топлива



**ВНИМАНИЕ:** Изделие оборудовано двухтактным двигателем. Используйте смесь бензина и масла для двухтактных двигателей. Убедись, что смесь содержит соответствующее количество масла. Неправильное соотношение бензина и масла может привести к повреждению двигателя.

### Бензин



**ВНИМАНИЕ:** Не используйте бензин с октановым числом меньше 90 RON (87 AKI). Это может привести к повреждению изделия.



**ВНИМАНИЕ:** Запрещается использовать бензин с концентрацией этанола более 10% (E10). Это может привести к повреждению изделия.



**ВНИМАНИЕ:** Не используйте этилированный бензин. Это может привести к повреждению изделия.

- Всегда используйте свежий неэтилированный бензин с минимальным октановым числом 90 RON (87 AKI) и концентрацией этанола менее 10% (E10).
- Используйте бензин с более высоким октановым числом, если изделие часто используется с постоянно высокой частотой оборотов двигателя.
- В обязательном порядке пользуйтесь смесью неэтилированного бензина/масла надлежащего качества.

### Масло для двухтактных двигателей

- Используйте только высококачественное масло для двухтактных двигателей. Используйте только моторное масло для двигателей с воздушным охлаждением.
- Не используйте другие виды масла.
- Соотношение компонентов смеси 50:1 (2%)

Бензин	Масло
1 ам. галлон	77 мл (2,6 унции)
1 британский галл.	95 мл (3,2 унции)
5 л	100 мл (3,4 унции)

### Приготовление топливной смеси

**Примечание:** Для приготовления топливной смеси всегда используйте чистую емкость для топлива.

**Примечание:** Не готовьте топливную смесь в количестве из расчета более чем на 30 дней.

1. Налейте половину от всего количества бензина.
2. Добавьте все количество масла.
3. Встряхните топливную смесь, чтобы смешать компоненты.
4. Добавьте оставшийся бензин.
5. Встряхните топливную смесь, чтобы смешать компоненты.
6. Заполните топливный бак.

### Заправка топливом

- Всегда используйте емкость для топлива с клапаном от переполнения.
- Если на емкость попало топливо, удалите его и дайте емкости высохнуть.
- Убедитесь, что область вокруг крышки топливного бака чистая.
- Встряхните емкость для топлива, прежде чем налить топливную смесь в топливный бак.

### Запуск и остановка

#### Осмотр перед началом работы

1. Проверьте изделие на наличие всех, поврежденных, ослабленных или изношенных деталей.
2. Проверьте затяжку гаек, винтов и болтов.
3. Проверьте ножи.
4. Проверьте контргайку. Убедитесь, что фиксирующее усилие контргайки составляет не менее 1,5 Нм (1,1 фут/фунт). Затяните контргайку моментом 35-50 Нм (26-36 фут/фунт).
5. Проверьте воздушный фильтр.
6. Проверьте стопор рычага дросселя и ручку газа.
7. Проверьте выключатель двигателя.

8. Проверьте изделие на наличие утечек топлива.

на двигатель может привести к повреждению двигателя.

## Запуск холодного двигателя

1. Нажмите на праймер 10 раз. (Рис. 31)
2. Потяните воздушную заслонку вверх. (Рис. 32)
3. Прижмите корпус изделия к земле левой рукой. (Рис. 33) Не наступайте на изделие. Медленно потяните ручку шнура стартера, пока не почувствуется сопротивление. Затем резко дерните ручку шнура стартера.

**Примечание:** При запуске двигателя запрещается тянуть дроссельный регулятор.

4. Продолжайте вытягивать ручку шнура стартера, пока не запустится или не начнет запускаться двигатель. При запуске или попытке запуска двигателя переведите регулятор воздушной заслонки вниз.
5. Если двигатель запустился, слегка нажмите на дроссельный регулятор и дайте двигателю поработать 60 секунд, чтобы прогреться. Если двигатель не запускается, тяните за ручку шнура стартера, пока двигатель не запустится. Затем слегка нажмите на дроссельный регулятор и дайте двигателю поработать 60 секунд, чтобы прогреться.



**ВНИМАНИЕ:** Не вытягивайте шнур стартера до упора. Не отпускайте шнур стартера, когда он вытянут. Медленно отпустите шнур стартера. Несоблюдение этих инструкций может привести к повреждению двигателя.

## Запуск прогретого двигателя

1. Нажмите 10 раз грушу подкачивающего насоса.
2. Тяните шнур стартера до запуска двигателя.

## Остановка

- Нажмите на выключатель, чтобы остановить двигатель. (Рис. 20)

**Примечание:** Выключатель автоматически возвращается в исходное положение.

## Эксплуатация триммера для травы



**ВНИМАНИЕ:** После каждой операции сбрасывайте обороты двигателя до скорости холостого хода. Работа в течение длительного времени при полном открытии дроссельной заслонки без какой-либо нагрузки

**Примечание:** Очищайте крышку головки триммера при установке новой режущей лески для предотвращения вибрации. Проверьте другие детали головки триммера и очистите их при необходимости.

## Стрижка травы

1. Держите головку триммера чуть выше земли под углом. Не прижимайте режущую леску к траве. (Рис. 34)
2. Уменьшите длину режущей лески на 10-12 см / 4-4,75 дюйма.
3. Уменьшите частоту вращения двигателя, чтобы уменьшить риск повреждения растений.
4. При стрижке травы вблизи предметов дроссель должен быть открыт на 80%. (Рис. 35)

## Кошение травы

1. При кошении травы держите режущую леску параллельно земле. (Рис. 36)
2. Не прижимайте головку триммера к земле. Это может привести к повреждению изделия.
3. При стрижке травы перемещайте изделие из стороны в сторону. Работайте на полных оборотах. (Рис. 37)

## Подрезка травы с помощью лезвия для травы

1. Лезвия и ножи для травы не должны использоваться для срезания стволов.
2. Лезвие для травы предназначено для всех видов высокой или грубой травы.
3. Производите кошение маятниковым движением из стороны в сторону, движение справа налево будет рабочим движением, а движение слева направо — возвратным. Лезвие должно срезать траву своим левым краем (между 8 и 12 часами).
4. Если немного наклонить лезвие влево при подрезке, срезанная трава будет укладываться ровными рядами, что облегчит ее сгребание.
5. Старайтесь работать в одном ритме. Стойте устойчиво, поставив стопы ног на некотором расстоянии друг от друга. После возвратного движения передвиньтесь вперед и опять встаньте в устойчивое положение.
6. Опорная чашка должна слегка касаться земли. Она предохраняет лезвие от контакта с землей.
7. Чтобы уменьшить риск закручивания материала вокруг лезвия, всегда работайте на полных оборотах и старайтесь не проходить по уже срезанной траве при возвратном движении.

8. Перед тем, как начать собирать срезанную траву, остановите двигатель и снимите оснастку.

---

## Техническое обслуживание

---



**ПРЕДУПРЕЖДЕНИЕ:** Перед очисткой, ремонтом или техническим обслуживанием изделия внимательно изучите раздел техники безопасности.

### График технического обслуживания

Соблюдайте график техобслуживания. Интервалы рассчитаны на основе ежедневной эксплуатации изделия. Если изделие не используется каждый день, интервалы будут другими. Выполняйте самостоятельно только те работы по техобслуживанию, которые описаны в данном руководстве. Другие работы по техобслуживанию, не описанные в этом руководстве, должны выполняться авторизованным сервисным центром.

#### Еженедельное техобслуживание

- Очистите внешние поверхности.
- Проверьте скорость холостого хода.
- Проверьте смазку зубчатой передачи.
- Проверьте контргайку.

#### Ежемесячное техобслуживание

- Проверьте ручку стартера и шнур стартера.

#### Ежегодное техобслуживание

- Проверьте свечу зажигания.
- Очистите внешние поверхности карбюратора и прилегающих областей.
- Очистите систему охлаждения.
- Проверьте искрогасительную сетку.
- Проверьте топливный фильтр.
- Проверьте топливный шланг на наличие повреждений.
- Осмотрите все провода и соединения.

#### 50-часовое техобслуживание

- Обратитесь в авторизованный сервисный центр для ремонта или замены глушителя.

### Регулировка скорости холостого хода

- Перед регулировкой скорости холостого хода убедитесь, что воздушный фильтр чистый и установлена крышка воздушного фильтра.
- Отрегулируйте обороты холостого хода с помощью винта регулировки холостого хода T, обозначенного меткой "T".
- Скорость холостого хода правильная, если двигатель работает ровно во всех положениях. Скорость холостого хода должна быть ниже

скорости, при которой режущее оборудование начинает вращаться.

1. Поворачивайте винт регулировки по часовой стрелке до тех пор, пока режущее оборудование не начнет вращаться. (Рис. 38)
2. Затем поворачивайте винт регулировки против часовой стрелки, пока режущее оборудование не остановится.

### Техническое обслуживание сетки искрогасителя

Для очистки сетки искрогасителя используйте проволочную щетку. (Рис. 39)

### Очистка системы охлаждения

Для очистки компонентов системы охлаждения используйте щетку.

(Рис. 40)

Компоненты системы охлаждения: воздухозаборник на стартере (A) и ребра охлаждения на цилиндре (B).

### Проверка свечи зажигания



**ВНИМАНИЕ:** Используйте только рекомендуемые свечи зажигания. Убедитесь, что запчасть имеет такие же характеристики, что и деталь производителя. Применение неподходящих свечей зажигания может привести к повреждению изделия. Убедитесь, что свеча зажигания оснащена изоляцией радиопомех. Для получения более подробной информации обратитесь к своему дилеру по обслуживанию.

1. Проверять свечу зажигания необходимо в следующих случаях:
  - a) при снижении мощности двигателя;
  - b) при затруднительном запуске двигателя;
  - c) при некорректной работе двигателя на холостых оборотах.
2. Если двигатель запускается с трудом или не работает, проверьте свечу зажигания на наличие посторонних материалов. Чтобы уменьшить риск появления посторонних материалов на электродах свечи зажигания:
  - a) убедитесь в правильности регулировки скорости холостого хода;

- b) убедитесь в правильности состава топливной смеси;
- c) убедитесь, что воздушный фильтр чист;
3. очистите свечу зажигания, если она загрязнена. Проверьте правильность зазора между электродами. См. раздел *Технические данные на стр. 280*. (Рис. 41)
4. При необходимости замените свечу зажигания.

## Техобслуживание воздушного фильтра

### Очистка воздушного фильтра

1. Снимите крышку воздушного фильтра и воздушный фильтр. (Рис. 42)
2. Промойте воздушный фильтр теплой мыльной водой. Перед установкой фильтра на место убедитесь, что он полностью высох.
3. Если воздушный фильтр слишком грязный, чтобы полностью его очистить, замените его. Всегда заменяйте поврежденный воздушный фильтр.
4. Если изделие оснащено поролоновым воздушным фильтром, нанесите масло для воздушного фильтра только на поролоновый фильтр. Нельзя наносить масло на фетровый фильтр.

### Нанесение масла на воздушный фильтр



**ВНИМАНИЕ:** Всегда используйте специальное масло для поролоновых воздушных фильтров. Не используйте другие виды масла.



**ПРЕДУПРЕЖДЕНИЕ:** Не допускайте попадания масла на тело.

1. Снимите крышку воздушного фильтра и воздушный фильтр. (Рис. 43)
2. Поместите воздушный фильтр в полиэтиленовый пакет.

3. Налейте в полиэтиленовый пакет масло для воздушного фильтра. (Рис. 44)
4. Сожмите пакет, чтобы равномерно распределить масло по воздушному фильтру.
5. Сожмите воздушный фильтр в пакете, чтобы удалить излишки масла. Извлеките воздушный фильтр из пакета.
6. Установите воздушный фильтр.

## Добавление смазки в зубчатую передачу

Убедитесь, что зубчатая передача на 3/4 заполнена смазкой для зубчатой передачи.

(Рис. 45)

### Снятие контргайки



**ВНИМАНИЕ:** Контргайку следует заменить после ее использования приблизительно 10 раз.

1. Чтобы снять контргайку, поворачивайте ее в направлении вращения режущего оборудования. (Рис. 46)

**Примечание:** Контргайка имеет левостороннюю резьбу.

2. Убедитесь, что нейлоновую прокладку контргайки невозможно повернуть руками. Сопротивление нейлоновой прокладки должно быть не менее 1,5 Нм (1,1 фут/фунт).
3. Затяните контргайку торцевым гаечным ключом.

### Заточка ножей и лезвий для травы

1. Для заточки ножа и лезвия для травы используйте плоский напильник с односторонним узором.
2. Равномерно заточите все кромки ножа и лезвия для травы, чтобы сохранить баланс. (Рис. 24)

## Технические данные

	Ед. измерения	129R A05328CBHV
<b>Спецификации двигателя</b>		
Объем цилиндра	см <sup>3</sup>	27,6
Зазор между электродами	мм	0,5

Объем топливного бака	см <sup>3</sup>	343
Холостой ход	мин <sup>-1</sup>	2800–3200
Максимальная частота вращения	мин <sup>-1</sup>	8000
Выходная мощность	кВт	0,85
Свеча зажигания		Husqvarna HQT-4
Максимальная частота вращения выходного вала	мин <sup>-1</sup>	7200
Период устойчивости характеристик выбросов	ч	125
<b>Уровни шума и вибрации</b>		
Эквивалентный уровень вибрации (ahv, eq), с лезвием для травы, левая рукоятка — см. примечание 1	м/с <sup>2</sup>	8,43
Эквивалентный уровень вибрации (ahv, eq), с лезвием для травы, правая рукоятка — см. примечание 1	м/с <sup>2</sup>	8,34
Эквивалентный уровень вибрации (ahv, eq), с триммерной головкой, левая рукоятка — см. примечание 1	м/с <sup>2</sup>	8,43
Эквивалентный уровень вибрации (ahv, eq), с триммерной головкой, правая рукоятка — см. примечание 1	м/с <sup>2</sup>	8,56
Уровень мощности звука, гарантированный (L <sub>WA</sub> ) — см. примечание 2	дБ(А)	114
Уровень мощности звука, измеренный — см. примечание 2	дБ(А)	106
Уровень звукового давления на уровне уха оператора, с лезвием для травы — см. примечание 3	дБ(А)	94
Уровень звукового давления на уровне уха оператора, с триммерной головкой — см. примечание 3	дБ(А)	95
<b>Размеры изделия</b>		
Вес (без режущего оборудования)	кг	5,98
<p><b>Примечание 1.</b> Указанные данные об эквивалентном уровне вибрации имеют типичный статистический разброс (стандартное отклонение) 1 м/с<sup>2</sup>.</p> <p><b>Примечание 2.</b> Излучение шума в окружающую среду измеряется как мощность звука (L<sub>WA</sub>) согласно директиве ЕС 2000/14/ЕС. Указанный уровень мощности звука для изделия измерен с оригинальным режущим оборудованием, создающим самый высокий уровень шума. Разница между гарантированной и измеренной мощностью звука заключается в том, что гарантированная мощность звука включает результаты измерений как диапазон и их отклонение для изделий одной и той же модели согласно директиве 2000/14/ЕС.</p> <p><b>Примечание 3.</b> Указанные данные об эквивалентном уровне шумового давления для изделия имеют типичный статистический разброс (стандартное отклонение) 1 дБ(А).</p>		

## Принадлежности

<b>129R</b>		
<b>Одобрённые принадлежности</b>	<b>Тип</b>	<b>Кожух режущего оборудования</b>

Резьбовой вал (M10L)		
Триммерная головка	T25 (Ø 2,0–2,4 мм)	580 44 66-06
	R25 (Ø 2,0–2,4 мм)	
Лезвие для травы	Grass 255-4 (Ø 250)	580 44 66-06

# Декларация о соответствии

## Декларация соответствия требованиям ЕС

Мы, компания Husqvarna AB, SE 561 82  
Husqvarna, Швеция, тел.: +46-36-146500, с полной  
ответственностью заявляем, что изделие:

<b>Описание</b>	<b>Бензиновый триммер/травокосилка</b>
<b>Марка</b>	Husqvarna
<b>Платформа / Тип / Модель</b>	Платформа A05328CBHV, представленная моделью 129R
<b>Идентификация</b>	Серийный номер с 2022 года и далее

полностью соответствует следующим директивам и  
нормативам ЕС:

<b>Норматив</b>	<b>Описание</b>
2006/42/ЕС	"О механическом оборудовании"
2014/30/EU	"Об электромагнитной совместимости"
2000/14/ЕС	"Об излучении шума от оборудования, размещенного вне помещения"
2011/65/EU	"Об ограничении использования опасных веществ"

Применяются следующие согласованные стандарты  
и/или технические спецификации:

EN ISO 12100:2010, EN ISO 11806-1:2011, CISPR  
12:2007+A1:2009+A1:2009, ISO 14982:2009, EN IEC  
63000:2018

В соответствии с Приложением V заявленные  
значения уровня шума составляют:

Измеренный уровень мощности звука: 106 дБ(А)

Гарантированный уровень мощности звука: 115  
дБ(А)

Организация TUV Rheinland N.A. по собственному  
желанию осуществила типовую проверку от  
имени компании Husqvarna AB, по результатам  
которой был выдан Сертификат AM72140165.01,

подтверждающий соответствие директиве ЕС  
2006/42/ЕС о механическом оборудовании.

Сертификат действителен для всех предприятий и  
стран производителя, как указано на изделии.

Поставляемый бензиновый триммер/травокосилка  
соответствует эталону, прошедшему контроль.

От имени Husqvarna AB, SE 561 82 Husqvarna,  
ШВЕЦИЯ, 2022-05-13



Клаес Лосдал (Claes Losdal), директор отдела  
разработок, Husqvarna AB

Ответственный за техническую документацию



141400, Московская обл., Г. Химки, ул. Ленинградская,  
владение 39, строение 6, здание II этаж 4,  
помещение OB02\_04,  
телефон горячей линии 8-800-200-1689

---

## Obsah

---

Úvod.....	284	Technické údaje.....	293
Bezpečnosť.....	285	Prislušenstvo.....	294
Montáž.....	289	Vyhlasenie o zhode.....	295
Prevádzka.....	290	Príloha .....	357
Údržba.....	291		

---

## Úvod

---

### Návod na obsluhu

Pôvodný jazyk tohto návodu na obsluhu je angličtina. Návod na obsluhu v iných jazykoch sú jeho preložené verzie z angličtiny.

### Prehľad

(Obr. 1)

1. Vyžínacia hlava
2. Viečok plniaceho otvoru maziva
3. Kužeľové ozubené koleso
4. Chránič rezacieho nadstavca
5. Hriadeľ
6. Ovládač škrtiacej klapky
7. Vypínač
8. Poistka páčky plynu
9. Držadlo
10. Svorka popruhu
11. Kryt zapaľovacej sviečky, zapaľovacia sviečka
12. Kryt štartéra
13. Rukoväť štartovacieho lanka
14. Palivová nádrž
15. Kryt vzduchového filtra
16. Nastrekovací balónik
17. Ovládanie sýtiča
18. Nastavenie rukoväti
19. Plynové lanko
20. Tlačidlo voľnobehu
21. Návod na použitie
22. Nôž
23. Hnací disk
24. Prepravný kryt

Používajte schválené chrániče sluchu.  
Používajte schválené chrániče očí.

(Obr. 5) Používajte schválené ochranné rukavice.

(Obr. 6) Používajte ochrannú obuv/bezpečnostnú obuv.

(Obr. 7) Počas používania sa môžu od výrobku odraziť predmety a spôsobiť poranenie očí.

(Obr. 8) Počas používania sa môžu od výrobku odraziť predmety a spôsobiť poranenie očí.

(Obr. 9) Maximálna rýchlosť výstupného hriadeľa.

(Obr. 10) Bezpečná vzdialenosť

(Obr. 11) Dávajte pozor na odrazenie noža.

(Obr. 12) Ak máte dlhé vlasy, uistite sa, že ich máte zopnuté nahor.

(Obr. 13) Šípky zobrazujú obmedzenia pre polohu rukoväte.

(Obr. 14) Označenie týkajúce sa emisie hluku do okolia podľa smerníc a nariadení EÚ a UK a legislatívy v štáte New South Wales „Protection of the Environment Operations (Noise Control) Regulation 2017“ (Nariadenie o ochrane životného prostredia pri prevádzke (kontrola hluku) z roku 2017). Garantovaná hladina akustického výkonu produktu je uvedená v *Technické údaje na strane 293* a na štítku.

### Symbole na výrobku

(Obr. 2) **UPOZORNENIE:** Neopatrné a nesprávne používanie kosačky môže viesť k vážnemu alebo smrteľnému poraneniu obsluhy alebo iných osôb.

(Obr. 3) Prečítajte si tento návod.

(Obr. 4) V miestach, kde na vás niečo môže spadnúť, používajte ochrannú prilbu.

(Obr. 15) Tento výrobok je v súlade s príslušnými smernicami ES.

(Obr. 16) Tento výrobok je v súlade s príslušnými právnymi predpismi Spojeného kráľovstva.

**Poznámka:** Ostatné symboly/štítky na výrobku odkazujú na požiadavky certifikácie pre iné komerčné oblasti.

## Emisie Euro V



**VÝSTRAHA:** Nepovolená manipulácia s motorom ruší platnosť typového schválenia tohto výrobku pre EÚ.

## Zodpovednosť za výrobok

V súlade s právnymi predpismi upravujúcimi zodpovednosť za výrobok nenesieme zodpovednosť za škody spôsobené naším výrobkom v dôsledku:

- nesprávne vykonanej opravy výrobku,
- opravy výrobku, pri ktorej neboli použité diely od výrobcu alebo diely schválené výrobcom,
- používania príslušenstva od iného výrobcu alebo príslušenstva, ktoré nie je schválené výrobcom,
- opravy výrobku, ktoré neboli vykonané v schválenom servisnom stredisku alebo schválenými kompetentnými osobami.

## Bezpečnosť

### Bezpečnostné definície

Nižšie uvedené definície označujú úroveň závažnosti pre každé signálne slovo.



**VÝSTRAHA:** Poranenie osôb.



**VAROVANIE:** Poškodenie výrobku.

**Poznámka:** Táto informácia napomáha k jednoduchšiemu používaniu výrobku.

### Všeobecné bezpečnostné pokyny



**VÝSTRAHA:** Skôr než budete výrobok používať, prečítajte si nasledujúce výstrahy.

- Výrobok používajte správne. Nesprávne používanie môže mať za následok poranenie alebo smrť. Výrobok používajte len na účely uvedené v tomto návode. Výrobok nepoužívajte na iné účely.
  - Dodržiavajte pokyny uvedené v tomto návode. Dodržiavajte bezpečnostné symboly a bezpečnostné pokyny. Ak používateľ nebude dodržiavať uvedené pokyny a symboly, môže dôjsť k poraneniu, poškodeniu alebo smrti.
  - Tento návod nezahadzujte. Tieto pokyny poskytujú všetky potrebné kroky na montáž a prevádzku výrobku a pomôžu vám udržať výrobok v dobrom stave. Tieto pokyny poskytujú všetky potrebné kroky na správnu inštaláciu doplnkov a príslušenstva. Používajte len schválené doplnky a príslušenstvo.
- Ak sa výrobok poškodí, nepoužívajte ho. Dodržiavajte plán údržby. Vykonávajte len údržbu, ku ktorej nájdete pokyny v tomto návode. Všetky ostatné práce týkajúce sa údržby musí vykonať schválené servisné stredisko.
  - Tento návod na obsluhu nezahŕňa všetky situácie, s ktorými sa môžete počas používania tohto výrobku stretnúť. Pri jeho používaní zachovávajte opatrnosť a riaďte sa zdravým úsudkom. Výrobok nepoužívajte ani na ňom nevykonávajte žiadnu údržbu, ak s istotou neviete, o aký problém ide. Kontaktujte produktového odborníka, predajcu, servisného zástupcu alebo schválené servisné stredisko a požiadajte o informácie.
  - Pred montážou výrobku, jeho uskladnením alebo vykonávaním údržby odpojte kábel zapalovacej sviečky.
  - Výrobok nepoužívajte, ak sa zmenili jeho pôvodné technické špecifikácie. Nevymieňajte diely výrobku bez schválenia výrobcu. Používajte iba príslušenstvo schválené výrobcom. Nesprávna údržba môže mať za následok poranenie alebo smrť.
  - Nevdychujte výpary z motora. Dlhodobé vdychovanie výfukových plynov predstavuje zdravotné riziko.
  - Neštartujte výrobok vo vnútri ani v blízkosti horľavého materiálu. Výfukové plyny sú horúce a môžu obsahovať iskry, ktoré môžu spôsobiť požiar. Nedostačné prúdenie vzduchu môže spôsobiť poranenie alebo smrť v dôsledku udušenia alebo otravy oxidom uhoľnatým.
  - Počas používania tohto výrobku vytvára motor elektromagnetické pole. Elektromagnetické pole môže poškodiť implantované lekárske prístroje. Pred používaním tohto výrobku sa poraďte so svojim lekárom a výrobcom implantovaného lekárskeho prístroja.
  - Nedovoľte, aby výrobok používali deti. Nedovoľte, aby výrobok používali osoby, ktoré nepoznajú potrebné pokyny.

- Osoby so zníženými fyzickými alebo duševnými schopnosťami musia byť počas používania výrobku vždy pod dozorom. Vyžaduje sa neustála prítomnosť zodpovednej dospelšej osoby.
- Výrobok bezpečne uzamknite na mieste, ku ktorému nemajú prístup deti a nepovolené osoby.
- Počas používania sa môžu od výrobku odraziť predmety a spôsobiť poranenia. Dodržiavajte bezpečnostné pokyny, aby ste znížili riziko poranenia alebo smrti.
- Nevzdáľujte sa od výrobku, keď je zapnutý motor.
- V prípade nehody zodpovedá za následky používateľ.
- Pred používaním výrobku sa uistite, že nie sú poškodené žiadne diely.
- Pred používaním výrobku sa uistite, že sa nachádzate minimálne 15 m od iných osôb alebo zvierat. Uistite sa, že osoby v okolí vedia o tom, že budete výrobok používať.
- Dodržiavajte národné alebo miestne právne predpisy. V určitých podmienkach môžu zakazovať alebo obmedzovať prevádzku výrobku.
- Výrobok nepoužívajte, ak ste unavení alebo pod vplyvom alkoholu, drog alebo liekov. Môže to ovplyvniť váš zrak, pozornosť, koordináciu a úsudok.
- Výrobok nepoužívajte v nepriaznivom počasí (hmla, dážď, silný vietor, riziko zásahu bleskom alebo iné nepriaznivé poveternostné podmienky). Nepriaznivé počasie môže mať za následok vznik nebezpečných podmienok (ako sú napr. klzké povrchy).
- Uistite sa, že sa môžete voľne pohybovať a pracovať v stabilnej polohe.

(Obr. 17)

- Uistite sa, že počas používania výrobku nemôžete spadnúť. Počas obsluhy výrobku sa nenakláňajte.
- Výrobok vždy držte oboma rukami. Výrobok držte na pravej strane tela.

(Obr. 18)

- Počas prevádzky držte výrobok s rezacím nastavcom pod úrovňou pásu.
- Ak je ovládanie sýtiča počas naštartovania motora v polohe sýtiča, rezací nastavec sa začne otáčať.
- Nedotýkajte sa kužeľového prevodu po zastavení motora. Kužeľový prevod je po zastavení motora horúci. Horúce plochy môžu spôsobiť poranenie.
- Pred premiestňovaním výrobok vypnite.
- Nekladte výrobok na zem, keď je zapnutý motor.
- Pred odstraňovaním neželaného materiálu z výrobku vypnite motor a počkajte, kým sa rezací nastavec zastaví. Skôr ako vy alebo iná osoba začne s odstraňovaním nakoseného materiálu, počkajte, kým sa rezací nastavec zastaví.

## Bezpečnostné pokyny pre prevádzku

- Pred používaním sa uistite, že je výrobok plne zmontovaný.
- Pred spustením premiestnite výrobok 3 m od miesta, na ktorom ste plnili palivovú nádrž. Položte výrobok na rovný povrch. Uistite sa, že sa rezací nastavec nedotýka zeme ani iných predmetov.
- Počas používania sa môžu od výrobku odraziť predmety a spôsobiť poranenie očí. Počas používania výrobku vždy používajte schválené chrániče očí.
- Počas používania dávajte pozor, aby sa do blízkosti výrobku bez vášho vedomia nedostalo dieťa.
- Výrobok nepoužívajte, ak sa v pracovnej zóne nachádzajú iné osoby. Ak sa do pracovnej zóny dostane osoba, výrobok vypnite.
- Uistite sa, že výrobok máte vždy úplne pod kontrolou.
- Výrobok nepoužívajte, ak v prípade nehody nie je k dispozícii pomoc. Pred používaním sa vždy uistite, že ďalšie osoby vedia o tom, že budete výrobok používať.
- Pri otáčaní sa s výrobkom sa najskôr uistite, že sa v bezpečnostnej zóne nenachádzajú žiadne osoby ani zvieratá.
- Skôr ako začnete, odstráňte z pracovnej zóny všetok neželaný materiál. Ak rezací nastavec narazí na predmet, predmet sa môže odraziť a spôsobiť poranenie alebo viesť k poškodeniu. Neželaný materiál sa môže obmotat okolo rezacieho nastavca a viesť k poškodeniu.

## Osobné ochranné prostriedky



**VÝSTRAHA:** Skôr než budete výrobok používať, prečítajte si nasledujúce výstrahy.

- Počas používania výrobku vždy používajte správne osobné ochranné prostriedky. Osobné ochranné prostriedky neznamenajú, že neexistuje nebezpečenstvo poranenia. V prípade nehody môžu osobné ochranné prostriedky znížiť závažnosť poranenia.
- Počas používania výrobku vždy používajte schválené chrániče očí.
- Výrobok neobsluhujte s bosými nohami ani v otvorených topánkach. Vždy noste odolné protišmykové topánky.
- Noste dlhé odolné nohavice.
- V prípade potreby používajte schválené ochranné rukavice.
- Ak existuje riziko poranenia hlavy v dôsledku pádu predmetov, používajte prilbu.
- Počas obsluhy výrobku vždy používate schválenú ochranu uší. Dlhodobé pôsobenie hluku môže mať za následok stratu sluchu.
- Uistite sa, že máte v blízkosti k dispozícii lekárničku.

## Ochranné zariadenia na výrobku

- Uistite sa, že pravidelne vykonávate údržbu výrobku.

- Predĺžite tak životnosť výrobku.
- Znížite tak riziko výskytu nehôd.

Výrobok nechajte pravidelne kontrolovať u schváleného predajcu alebo v schválenom servisnom stredisku kvôli potrebným nastaveniam alebo opravám.

- Výrobok nepoužívajte, ak je poškodené ochranné vybavenie. Ak sa výrobok poškodí, kontaktujte schválené servisné stredisko.

## Poistka páčky plynu

Poistka páčky plynu slúži na uzamknutie páčky plynu. (Obr. 19)  
Stlačením poistky páčky plynu (A) uvoľníte páčku plynu (B). Keď pustíte rukoväť, poistka páčky plynu a páčka plynu sa vrátia do východiskovej polohy.

1. Pri uvoľnení poistky páčky plynu (A) sa uistíte, že je páčka plynu (B) zaistená v polohe voľnobehu.
2. Stlačte poistku páčky plynu (A) a uistíte sa, že sa po uvoľnení vráti do východiskovej polohy.
3. Stlačte páčku plynu (B) a uistíte sa, že sa po uvoľnení vráti do východiskovej polohy.

Naštartujte motor a pridajte plný plyn. Uvoľníte páčku plynu a skontrolujte, či sa rezací nadstavec zastaví. Ak sa rezací nadstavec otáča, keď je páčka plynu v polohe voľnobehu, skontrolujte nastavovaciu skrutku voľnobehu karburátora.

## Vypínač

Naštartujte motor. Uistite sa, že po prepnutí vypínača do polohy zastavenia sa motor zastaví.

(Obr. 20)

## Chránič rezacieho nadstavca

Chránič rezacieho nadstavca zabráňuje odrazeniu uvoľnených predmetov smerom k používateľovi. (Obr. 21)

Skontrolujte, či nie je chránič rezacieho nadstavca poškodený a v prípade potreby ho vymeňte. Používajte len schválený chránič pre rezací nadstavec.

## Funkcia odopnutia popruhu



**VÝSTRAHA:** Nepoužívajte popruh, ak je chybná funkcia odopnutia popruhu. Pri nastavovaní produktu sa uistíte, že funkcia odopnutia popruhu správne funguje.

- Funkcia odopnutia popruhu sa nachádza v prednej časti produktu.

(Obr. 22)

- Popruhy postroja musia vždy zostať v správnej polohe.
- V prípade nebezpečenstva vám funkcia odopnutia popruhu pomôže, aby ste sa mohli bezpečne oslobodiť od produktu.

## Tlmič výfuku

- Nepoužívajte motor, ak je tlmič výfuku poškodený. Poškodený tlmič výfuku zvyšuje hladinu hluku a nebezpečenstvo požiaru. Majte poruke hasiaci prístroj.
- Pravidelne kontrolujte, že je tlmič výfuku pripevnený k výrobku.
- Nedotýkajte sa motora ani tlmiča výfuku, keď je motor v prevádzke. Nedotýkajte sa motora ani tlmiča výfuku hneď po vypnutí motora. Horúce povrchy môžu spôsobiť poranenia.
- Horúci tlmič výfuku môže mať za následok vznik požiaru. Pri používaní výrobku v blízkosti horľavých kvapalín alebo plynov zachovajte opatnosť.
- Ak je tlmič výfuku poškodený, nedotýkajte sa dielov vnútri tlmiča výfuku. Diely môžu obsahovať niektoré karcinogénne chemikálie.

## Poistná matica

Poistná matica sa používa na zaistenie niektorých druhov rezacích nadstavcov.

(Obr. 23)

Pri skrútkovaní poistnej matice ju uťahujte v opačnom smere, ako je smer otáčania rezacieho nadstavca.

## Rezací nadstavec



**VÝSTRAHA:** Skôr než budete výrobok používať, prečítajte si nasledujúce výstrahy.

- Vykonávajte pravidelnú údržbu. Rezací nadstavec nechajte pravidelne kontrolovať v schválenom servisnom stredisku kvôli potrebným úpravám a opravám.
  - Zvýšite tak výkonnosť rezacieho nadstavca.
  - Predĺžite tak životnosť rezacieho nadstavca.
  - Znížite tak riziko výskytu nehôd.
- Používajte len schválený chránič rezacieho nadstavca. Pozrite si časť *Príslušenstvo na strane 294*.
- Nepoužívajte poškodený rezací nadstavec.

## Vyžínacia hlava na trávnik

- Za účelom zníženia vibrácií sa uistíte, že žacie lanko trávniku pevne a rovnomerne obmotáte okolo cievky.
- Používajte len schválené vyžínacie hlavy na trávnik a žacie lanká trávniku. Pozrite si časť *Príslušenstvo na strane 294*.
- Používajte správnu dĺžku žacieho lanka trávniku. Dlhé žacie lanko trávniku vyžaduje väčší výkon motora ako krátke žacie lanko.
- Uistite sa, že nie je poškodený rezací zub na chrániči rezacieho nadstavca.
- Pred pripevnením k výrobku namočte žacie lanko trávniku na 2 dni do vody. Zvýšite tak životnosť žacieho lanka trávniku.

- Vyhľadajte si inštrukcie týkajúce sa rezacích nástrojov tak, aby ste použili správne uchytienie strihacej šnúry a správny priemer strihacej šnúry.

## Nože na trávu a rezacie zuby na trávu

- Produkt používajte iba so schváleným nožom na trávu. Nepoužívajte nôž na trávu bez riadnej inštalácie všetkých potrebných dielov. Uistite sa, že je inštalácia vykonaná správne a že sú použité správne diely. Nesprávna inštalácia môže spôsobiť uvoľnenie noža a vážne poranenie používateľa alebo osôb v okolí.
- Pri manipulácii s nožom alebo pri jeho údržbe používajte ochranné rukavice.
- Pri používaní produktu s nožom na trávu používajte ochranu hlavy.
- Nože na trávu a rezacie zuby na trávu sa používajú na kosenie hrubej trávy.
- Nôž na trávu sa bude pod vplyvom zotrvačnosti aj naďalej točiť po zastavení motora alebo uvoľnení páčky plynu a môže tak spôsobiť poranenie. Pred akoukoľvek údržbou sa uistite, že sa nôž na trávu vôbec netočí.
- Pred akoukoľvek prácou na rezacích nadstavcoch zastavte motor. Uistite sa, že sa rezací nadstavec úplne zastavil. Odpojte kábel zo zapalovacej sviečky.
- Používajte výlučne schválený rezací nadstavec alebo správne naostrený nôž.
- Udržujte zuby noža správne nabrúsené. (Obr. 24)
- Nepoužívajte poškodený rezací nadstavec.
- Pri premiestňovaní alebo odkladaní produktu nasadte na nôž na trávu transportný kryt.

## Odrazenie noža

- Odrazenie noža je náhly pohyb produktu do strany, dopredu alebo dozadu. K odrazeniu noža dôjde, keď nôž na trávu alebo pilový kotúč narazí na predmet, ktorý nemôže prerzať. V oblastiach, kde nie je jednoduché vidieť rezaný materiál, sa riziko odrazenia noža zvyšuje.
- Keď dôjde k odrazeniu noža, hrozí riziko, že sa produkt alebo používateľ vychýli zo svojej polohy. Pohybujúci sa nôž môže zasiahnuť osoby v okolí a hrozí tak nebezpečenstvo poranenia.
- Ak je nôž ohnutý, sú na ňom praskliny, je zlomený alebo poškodený, zlikvidujte ho.
- Používajte ostrý nôž. Keď nôž nie je ostrý, stúpa riziko odrazenia noža.

## Bezpečnosť paliva

- Výrobok neštartujte, ak sú na ňom zvyšky paliva alebo motorového oleja. Odstráňte neželané palivo/olej a nechajte výrobok vyschnúť. Odstráňte z výrobku neželané palivo.

- Ak vylejete palivo na odev, okamžite sa prezlečte.
- Dávajte pozor, aby ste si palivo nevyliali na telo, pretože môže spôsobiť poranenie. Ak si palivo vylejete na telo, umyte sa pomocou mydla a vody.
- Motor neštartujte, ak olej alebo palivo vylejete na výrobok alebo na svoje telo.
- Výrobok neštartujte, ak sa na motore vyskytuje netesnosť. Pravidelne kontrolujte výskyt netesností na motore.
- Pri manipulácii s palivom zachovajte opatnosť. Palivo je horľavá látka a výpary z paliva sú výbušné a môžu spôsobiť poranenia alebo smrť.
- Vyhňte sa vdychovaniu výparov paliva, pretože môžu spôsobiť poranenie. Zabezpečte dostatočné prúdenie vzduchu.
- V blízkosti paliva alebo motora nefajčite.
- Neukladajte do blízkosti paliva alebo motora teplé predmety.
- Nedopĺňajte palivo, keď je zapnutý motor.
- Pred dopĺňaním paliva sa uistite, že motor vychladol.
- Pred dopĺňaním paliva pomaly otvorte veko palivovej nádrže a opatrne uvoľnite tlak.
- Palivo do motora nedopĺňajte v interiéri. Nedostatočné prúdenie vzduchu môže spôsobiť poranenie alebo smrť v dôsledku udusenía alebo otravy oxidom uhoľnatým.
- Starostlivo utiahnite veko palivovej nádrže, inak hrozí riziko vzniku požiaru.
- Pred spustením premiestnite výrobok minimálne 3 m od miesta, na ktorom ste dopĺňali palivo do nádrže.
- Neprepíňajte palivovú nádrž.
- Pri premiestňovaní výrobku alebo nádoby na palivo sa uistite, že z nich nevytečká palivo.
- Výrobok ani nádobu na palivo neukladajte na miesta s otvoreným ohňom, iskrami alebo trvalým plameňom. Uistite sa, že sa na mieste, na ktorom výrobok uskladníte, nenachádza otvorený oheň.
- Na premiestnenie alebo uskladnenie paliva používajte len schválené nádoby.
- Pred dlhodobým uskladnením vyprázdňte palivovú nádrž. Pri likvidácii paliva dodržiavajte miestne právne predpisy.
- Pred dlhodobým uskladnením výrobku vyčistite.
- Pred odložením odmontujte z výrobku kábel zapalovacej sviečky, aby ste sa uistili, že nedôjde k náhodnému spusteniu motora.

## Bezpečnostné pokyny pre údržbu

- Ak sa vám nepodarí upraviť rýchlosť voľnobehu na zastavenie rezacieho nadstavca, kontaktujte servisné stredisko. Nepoužívajte výrobok, kým nebol správne nastavený alebo opravený.

## Montáž



**VÝSTRAHA:** Pred montážou výrobku si prečítajte kapitolu o bezpečnosti.

### Inštalácia rukoväte

1. Odstráňte skrutku za rukoväťou s ovládaním plynu.
2. Presuňte rukoväť s ovládaním plynu na pravú stranu rukoväte. (Obr. 25)
3. Zarovnajete otvor na skrutku za rukoväťou s ovládaním plynu s otvorom na skrutku na rukoväti.
4. Do otvorov zatlačte skrutku. Skrutku utiahnite.
5. Medzi šípky nachádzajúce sa na hriadeľi namontujte montážne komponenty. Uťahnite skrutkami. (Obr. 25)

### Inštalácia svorky popruhu

1. Umiestnite hornú svorku popruhu nad hriadeľ.

**Poznámka:** Horná svorka popruhu a spodná svorka popruhu musia byť nad šípkou na hriadeľi.

2. Vsuňte lanko plynu do drážky spodnej svorky popruhu. Vsuňte spodnú svorku popruhu s lankom do drážky pod hriadeľom.
3. Zarovnajete otvory na skrutky na hornej a spodnej svorky popruhu.
4. Do otvorov nasadíte dve skrutky.
5. Uťahnite skrutky pre pripevnenie svorky popruhu.

### Nastavenie popruhu



**VÝSTRAHA:** Výrobok musí byť vždy správne upevnený k popruhu. Nepoužívajte poškodený popruh.

1. Popruh si preveste cez plecica.
2. Výrobok pripojte k popruhu.
3. Upravte popruh do čo najvhodnejšej pracovnej polohy.
4. Upravte bočné popruhy tak, aby hmotnosť výrobku spočívala rovnomerne na oboch ramenách. (Obr. 26)
5. Nastavte si správnu polohu popruhov tak, aby bol rezací nadstavec rovnobežne so zemou.
6. Nechajte rezací nadstavec zľahka sa opierať o zem. Nastavte svorku popruhu na správne vyváženie produktu.

**Poznámka:** Ak používate nôž na trávu, musíte stroj vyvážiť tak, aby voľne visel vo výške približne 10 cm/4 palce nad zemou

### Inštalácia krytu noža, noža na trávu a rezacieho zuba na trávu



**VAROVANIE:** Používajte len schválený kryt nožov. Pozrite si časť *Príslušenstvo na strane 294.*

1. Pripevnite kryt noža/kryt rezacieho nadstavca (A) na hriadeľ a utiahnite skrutkou. (Obr. 27)
2. Namontujte hnací disk (B) na vývodný hriadeľ.
3. Otáčajte výstupný hriadeľ, kým jeden z otvorov na hnacom disku nebude zarovnaný s príslušným otvorom na skríni prevodovky.
4. Vložte šesťhranný kľúč (C) do otvoru na zaistenie hriadeľa.
5. Nasadíte nôž (D), podpornú misku (E) a podpornú prírubu (F) na výstupný hriadeľ.
6. Namontujte maticu (G). Maticu treba utiahnuť uťahovacím momentom 35-50 Nm (26-36 ft/lb). Prídržujte hriadeľ kľúča čo najtesnejšie pri kryte noža. Na utiahnutie matice musíte otáčať kľúčom v opačnom smere, ako je smer otáčania.

**Poznámka:** Ľavý závit.

### Inštalácia nožov a vyžínacích hláv



**VÝSTRAHA:** Používajte len schválený kryt nožov. Pozrite si časť *Príslušenstvo na strane 294.* Ochranný kryt môže spôsobiť zranenie.



**VÝSTRAHA:** Ak používate produkt s nožom na trávu, najprv namontujte správnu rukoväť, kryt noža a popruh.



**VÝSTRAHA:** Nesprávna inštalácia nožov môže spôsobiť zranenie.

1. Uistite sa, že zvýšená časť hnacieho disku/podpornej príruby presne sedí v strede otvoru nožov.
2. Namontujte nože. (Obr. 28)

### Montáž rezacieho nadstavca

#### Upevnenie chrániča rezacieho nadstavca a vyžínacej hlavy (rovny hriadeľ)

1. Pomocou skrutky (L) upevnite chránič rezacieho nadstavca (A) k hriadeľu.
2. Upevnite hnací disk (B) na výstupný hriadeľ.

- Otáčajte výstupný hriadeľ, kým sa otvor na hnacom disku nezarovná s otvorom na skriní prevodovky.
- Zasuňte do otvoru malý skrutkovač (C) a zaistite hriadeľ. (Obr. 29)

- Otočením vyžínacej hlavy (H) proti smeru hodinových ručičiek utiahnite a upevnite vyžínaciu hlavu k prevodovke. (Ľavé závit.) (Obr. 30)

## Prevádzka



**VÝSTRAHA:** Pred používaním výrobku si prečítajte kapitolu o bezpečnosti a porozumejte informáciám, ktoré sa v nej uvádzajú.

### Palivo

#### Používanie paliva



**VAROVANIE:** Tento výrobok má dvojtaktný motor. Používajte zmes benzínu a oleja pre dvojtaktné motory. Uistite sa, že do zmesi pridáte správne množstvo oleja. Nesprávny pomer benzínu a oleja môže poškodiť motor.

#### Benzín



**VAROVANIE:** Nepoužívajte benzín s oktánovým číslom menším než 90 RON (87 AKI). Mohlo by to viesť k poškodeniu výrobku.



**VAROVANIE:** Nepoužívajte benzín s vyššou než 10 % koncentráciou etanolu (E10). Mohlo by to viesť k poškodeniu výrobku.



**VAROVANIE:** Nepoužívajte olovnatý benzín. Mohlo by to viesť k poškodeniu výrobku.

- Vždy používajte nový bezolovnatý benzín s minimálnym oktánovým číslom 90 RON (87 AKI) a maximálne 10 % koncentráciou etanolu (E10).
- Ak výrobok často používate na dlhodobé práce pri vysokých otáčkach, odporúčame používať vysokooktánový benzín.
- Vždy používajte zmes kvalitného bezolovnatého benzínu a oleja.

#### Olej pre dvojtaktný motor

- Používajte len vysokokvalitný olej pre dvojtaktné motory. Používajte len olej pre vzduchom chladené motory.
- Nepoužívajte iné typy olejov.
- Pomer zmiešavania je 50:1 (2 %)

Benzín	Olej
1 am. gal.	77 ml (2,6 unce)
1 imperiálny gal.	95 ml (3,2 unce)
5 l	100 ml (3,4 unce)

#### Príprava zmesi paliva

**Poznámka:** Na prípravu zmesi paliva vždy použite čistú nádobu na palivo.

**Poznámka:** Pripravte si množstvo zmesi paliva, ktoré vám vydrží max. 30 dní.

- Pridajte polovičnú dávku benzínu.
- Pridajte celú dávku oleja.
- Pretrepaním nádoby zmes paliva premiešajte.
- Pridajte zvyšné množstvo benzínu.
- Pretrepaním nádoby zmes paliva premiešajte.
- Nalejte palivo do palivovej nádrže.

#### Pridanie paliva

- Vždy používajte nádobu na palivo s ventilom proti pretečeniu paliva.
- Ak sa palivo vyleje na nádobu, odstráňte neželané palivo a nechajte nádobu vyschnúť.
- Uistite sa, že oblasť okolo veka palivovej nádrže je čistá.
- Pred doplnením paliva do palivovej nádrže nádobu na palivo pretrepte.

#### Zapnutie a vypnutie

##### Kontrola pred naštartovaním

- Výrobok skontrolujte, či nemá poškodené, uvoľnené alebo opotrebované diely a či niektoré diely nechýbajú.
- Skontrolujte matice, skrutky a skrutky s maticou.
- Skontrolujte nože.
- Skontrolujte poistnú maticu. Uistite sa, že poistná matica má upínaciu silu najmenej 1,5 Nm (1,1 ft lb). Poistnú maticu treba utiahnuť uťahovacím momentom 35-50 Nm (26-36 ft lb).
- Skontrolujte vzduchový filter.
- Skontrolujte poistku páčky plynu a ovládanie plynu.

7. Skontrolujte vypínač.
8. Skontrolujte, či z produktu neuniká palivo.

## Štartovanie studeného motora

1. 10-krát stlačte nastrekovací balónik. (Obr. 31)
2. Potiahnite ovládanie sýtiča smerom nahor. (Obr. 32)
3. Ľavou rukou držte telo výrobku na zemi. (Obr. 33) Na výrobok nestúpajte. Pomaly potiahnite rukoväť štartovacieho lanka, kým nepocítite istý odpor. Potom rukoväť štartovacieho lanka silno potiahnite.

**Poznámka:** Počas štartovania motora neťahajte za páčku plynu.

4. Ťahajte rukoväť štartovacieho lanka, kým sa motor nenašartuje alebo sa nepokúsi naštartovať. Ak motor naštartuje alebo sa pokúša naštartovať, potlačte ovládanie sýtiča nadol.
5. Ak sa motor naštartuje, mierne stlačte páčku plynu a nechajte motor bežať 60 sekúnd, aby sa zahrial. Ak sa motor nenašartuje, ťahajte rukoväť štartovacieho lanka, kým sa motor nenašartuje. Potom mierne stlačte páčku plynu a nechajte motor bežať 60 sekúnd, aby sa zahrial.



**VAROVANIE:** Štartovacie lanko neťahajte, kým sa nezastaví. Keď je štartovacie lanko úplne vytiahnuté, nepúšťajte ho. Štartovacie lanko pomaly uvoľníte. Nedodržanie týchto pokynov môže viesť k poškodeniu motora.

## Štartovanie teplého motora

1. 10-krát stlačte nastrekovací balónik.
2. Ťahajte štartovacie lanko, kým motor nenašartuje.

## Vypnutie

- Stlačením vypínača zastavte motor. (Obr. 20)

**Poznámka:** Vypínač sa automaticky vráti do svojej východiskovej polohy.

## Používanie vyžinača trávnik



**VAROVANIE:** Uistite sa, že po každom úkone motor spomalí na voľnoběžné otáčky. Dlhodobé používanie výrobku na plný plyn bez zaťaženia motora môže viesť k poškodeniu motora.

**Poznámka:** Aby ste zabránili vibráciám, pri pripevňovaní nového žacieho lanka vyčistite vyžinaciu hlavu. Skontrolujte ostatné časti vyžinacej hlavy a v prípade potreby ich vyčistite.

## Vyžínanie trávy

1. Vyžinaciu hlavu držte okamžite nad zemou a v uhle. Netlačte lanko vyžinača na trávnik. (Obr. 34)
2. Skráťte dĺžku lanka vyžinača na 10 – 12 cm.
3. Znížte otáčky motora, aby ste znížili riziko poškodenia rastlín.
4. Pri kosení trávnik v blízkosti predmetov používajte plyn na 80 %. (Obr. 35)

## Kosenie trávnik

1. Pri kosení trávnik sa uistite, že je lanko vyžinača rovnobežne so zemou. (Obr. 36)
2. Netlačte vyžinaciu hlavu k zemi. Mohlo by to viesť k poškodeniu výrobku.
3. Pri kosení trávnik posúvajte výrobok zo strany na stranu. Použite maximálne otáčky. (Obr. 37)

## Začísťovanie trávy nožom na trávu

1. Kosiace nože na trávu sa nesmú používať na rezanie drevených kmeňov.
2. Nôž na trávu sa používa na všetky typy vysokých alebo hrubých stoniek rastlín.
3. Trávnatý porast sa kosí kývavým pohybom do strán, pričom pohyb sprava doľava je kosiaci a pohyb zľava doprava je vratný (naprázdno). Ľavá strana noža (v uhle medzi 8 až 12 hodinami) je určená na kosenie.
4. Pokiaľ je nôž pri kosení trávy naklonený doľava, tráva sa zhromažďuje na línii, kde sa dá ľahšie zozbierať napríklad hrabaním.
5. Pokúste sa pracovať rytmicky. Stojte pevne s nohami od seba. Po vykonaní prázdneho vratného zdvihu postúpte vpred a opäť sa pevne postavte.
6. Nechajte podpornú miskú zľahka ležať na zemi. Používa sa na ochranu noža proti kontaktu so zemou.
7. Zmenšite riziko namotania rastlín okolo noža tým, že budete vždy pracovať s motorom na plný plyn a pri vratnom pohybe sa vyhnete už odrezanému materiálu.
8. Skôr ako začnete zbierať nakosený materiál, zastavte chod stroja, odpnite stroj z postroja a položte stroj na zem.

## Údržba

o bezpečnosti a uistite sa, že rozumiete informáciám, ktoré sú v nej uvedené.



**VÝSTRAHA:** Pred čistením, opravou a údržbou výrobku si prečítajte kapitolu

## Plán údržby

Uistite sa, že dodržiavate plán údržby. Intervaly sú vypočítané na základe každodenného používania výrobku. Ak výrobok nepoužívate každý deň, intervaly sa líšia. Vykonávajte len údržbu uvedenú v tomto návode. V súvislosti s inými prácami súvisiacimi s údržbou, ktoré nie sú uvedené v tomto návode, kontaktujte schválené servisné stredisko.

### Týždenná údržba

- Vyčistíte vonkajšie povrchy.
- Skontrolujte voľnobežné otáčky.
- Skontrolujte mazivo kužeľového prevodu.
- Skontrolujte poistnú maticu.

### Mesačná údržba

- Skontrolujte rukoväť štartovacieho lanka a štartovacie lanko.

### Ročná údržba

- Skontrolujte zapalovaciu sviečku.
- Vyčistíte vonkajšie povrchy karburátora a príslušné miesta.
- Vyčistíte chladiaci systém.
- Skontrolujte kryt na ochranu pred iskrami.
- Skontrolujte palivový filter.
- Skontrolujte, či nie je poškodená palivová hadica.
- Skontrolujte všetky káble a konektory.

### Údržba po 50 hodinách

- Požiadajte schválené servisné stredisko o opravu alebo výmenu tlmiča výfuku.

## Nastavenie voľnobežných otáčok

- Pred nastavením voľnobežných otáčok sa uistite, že je čistý vzduchový filter a pripevnený kryt vzduchového filtra.
  - Pomocou nastavovacej skrutky T voľnobehu (označená písmenom „T“) nastavte voľnobežné otáčky.
  - Voľnobežné otáčky sú nastavené správne, ak motor beží plynulo vo všetkých polohách. Voľnobežné otáčky musia byť nižšie ako otáčky, pri ktorých sa začne pohybovať rezací nadstavec.
1. Otáčajte nastavovaciu skrutku voľnobehu v smere hodinových ručičiek, kým sa rezací nadstavec nezačne točiť. (Obr. 38)
  2. Otáčajte nastavovaciu skrutku voľnobehu proti smeru hodinových ručičiek, kým sa rezací nadstavec nezastaví.

## Údržba krytu na ochranu pred iskrami

Kryt na ochranu pred iskrami vyčistíte pomocou drôtenej kefy. (Obr. 39)

## Čistenie chladiaceho systému

Súčasti chladiaceho systému vyčistíte pomocou kefy. (Obr. 40)

K častiam chladiaceho systému patrí nasávanie vzduchu na štartéri (A) a chladiace rebrá na valci (B).

## Kontrola zapalovacej sviečky



**VAROVANIE:** Používajte odporúčanú zapalovaciu sviečku. Uistite sa, že pri výmene použijete rovnaký diel ako diel dodaný výrobcom. Nesprávny typ zapalovacej sviečky môže viesť k poškodeniu výrobku. Skontrolujte, či je zapalovacia sviečka správne nainštalovaná. Ak potrebujete ďalšie informácie, obráťte sa na servisného predajcu.

1. Zapalovaciu sviečku skontrolujte v prípade:
  - a) nízkeho výkonu motora,
  - b) problémov s naštartovaním motora,
  - c) nesprávnej prevádzky motora pri voľnobežných otáčkach.
2. Ak máte problémy s naštartovaním alebo prevádzkou motora, skontrolujte, či sa na zapalovacej sviečke nevyskytuje neželaný materiál. Zníženie rizika prítomnosti neželaného materiálu na elektródach zapalovacej sviečky:
  - a) uistite sa, že sú správne nastavené voľnobežné otáčky,
  - b) uistite sa, že používate správnu zmes paliva,
  - c) uistite sa, že je čistý vzduchový filter.
3. Ak je zapalovacia sviečka znečistená, vyčistite ju. Skontrolujte správnu šírku medzery medzi elektródami. Pozrite si časť *Technické údaje na strane 293*. (Obr. 41)
4. V prípade potreby vymeňte zapalovaciu sviečku.

## Údržba vzduchového filtra

### Čistenie vzduchového filtra

1. Odstráňte kryt vzduchového filtra a vzduchový filter. (Obr. 42)
2. Očistite vzduchový filter teplou mydlovou vodou. Pred opätovným vložením sa uistite, že je vzduchový filter suchý.
3. Ak je vzduchový filter príliš znečistený a nie je možné ho vyčistiť, vymeňte ho. Poškodený vzduchový filter vždy vymeňte.
4. Ak je výrobok vybavený penovým vzduchovým filtrom, použite olej vzduchového filtra. Olej vzduchového filtra aplikujte len na penový vzduchový filter. Neaplikujte olej na plstený filter.

## Aplikácia oleja vzduchového filtra



**VAROVANIE:** Na penové vzduchové filtre vždy aplikujte špeciálny olej vzduchového filtra. Nepoužívajte iné typy olejov.



**VÝSTRAHA:** Dávajte pozor, aby ste si olej nevyliali na telo.

1. Odstráňte kryt vzduchového filtra a vzduchový filter. (Obr. 43)
2. Vložte vzduchový filter do plastového vrečka.
3. Nalejte do plastového vrečka olej vzduchového filtra. (Obr. 44)
4. Stlačením plastového vrečka sa uistíte, že olej rovnomerne prekryje celý vzduchový filter.
5. Stlačením vzduchového filtra vo vrečku odstráňte z filtra nadbytočný olej. Vyberte vzduchový filter z vrečka.
6. Nainštalujte vzduchový filter.

## Doplnenie maziva do kuželového prevodu

Uistite sa, že je kuželový prevod do 3/4 naplnený mazivom pre kuželový prevod.

(Obr. 45)

## Odstránenie poistnej matice



**VAROVANIE:** Poistnú maticu vymeňte, keď ju použijete približne 10-krát.

1. Odstráňte poistnú maticu otáčaním v smere otáčania rezacieho nadstavca. (Obr. 46)

**Poznámka:** Poistná matica má ľavý závit.

2. Skontrolujte, či sa nedá nylonový krúžok poistnej matice pootočiť rukami. Nylonový krúžok musí zabezpečiť odpor na úrovni najmenej 1,5 Nm (1,1 ft lb).
3. Poistnú maticu uťahujte pomocou nástrčkového kľúča.

## Ostrenie rezacích zubov a nožov na trávu

1. Rezacie zuby a nože na trávu ostre s použitím jednostranných plochých pilníkov.
2. Ostre všetky hrany rezacích zubov a nožov na trávu rovnomerne, aby sa zachovalo ich vyváženie. (Obr. 24)

## Technické údaje

	jednotka	129R A05328CBHV
<b>Technické údaje motora</b>		
Zdvihový objem valca	cm <sup>3</sup>	27,6
Medzera medzi elektródami	mm	0,5
Objem palivovej nádrže	cm <sup>3</sup>	343
Voľnobežné otáčky	min. <sup>-1</sup>	2 800 – 3 200
Maximálny výkon pri otáčkach	min. <sup>-1</sup>	8000
Výstupný výkon	kW	0,85
Zapaľovacia sviečka		Husqvarna HQT-4
Maximálna rotácia výstupného hriadeľa	min. <sup>-1</sup>	7200
Čas emisnej trvanlivosti	h	125
<b>Údaje o hluku a vibráciách</b>		

Ekvivalentná hladina vibrácií (ahv, eq), vybavené nožom na trávu, ľavá rukoväť – pozrite si poznámku 1	m/s <sup>2</sup>	8,43
Ekvivalentná hladina vibrácií (ahv, eq), vybavené nožom na trávu, pravá rukoväť – pozrite si poznámku 1	m/s <sup>2</sup>	8,34
Ekvivalentná hladina vibrácií (ahv, eq), vybavené vyžínacou hlavou, ľavá rukoväť – pozrite si poznámku 1	m/s <sup>2</sup>	8,43
Ekvivalentná hladina vibrácií (ahv, eq), vybavené vyžínacou hlavou, pravá rukoväť – pozrite si poznámku 1	m/s <sup>2</sup>	8,56
Zaručená hladina akustického výkonu (L <sub>WA</sub> ) – pozrite si poznámku 2	dB(A)	114
Nameraná hladina akustického výkonu – pozrite si poznámku 2	dB(A)	106
Úroveň akustického tlaku pri uchu používateľa, vybavené nožom na trávu – pozrite si poznámku 3	dB(A)	94
Úroveň akustického tlaku pri uchu používateľa, vybavené vyžínacou hlavou – pozrite si poznámku 3	dB(A)	95
<b>Rozmery výrobku</b>		
Hmotnosť (bez rezného zariadenia)	kg	5,98
<p><b>Poznámka 1:</b> Uvádzané údaje pre ekvivalentnú hladinu vibrácií majú typický štatistický rozptyl (štandardnú odchýlku) 1 m/s<sup>2</sup>.</p> <p><b>Poznámka 2:</b> Emisie hluku v prostredí merané ako akustický výkon (L<sub>WA</sub>) v súlade s európskou smernicou 2000/14/ES. Uvádzaná hladina akustického výkonu stroja bola meraná s originálnym rezacím nadstavcom, ktorý produkuje najvyššiu úroveň. Rozdiel medzi zaručeným a nameraným akustickým výkonom spočíva v tom, že zaručený akustický výkon zahŕňa aj rozptyl výsledkov merania a rozdiely medzi jednotlivými strojmi rovnakého modelu v súlade so smernicou 2000/14/ES.</p> <p><b>Poznámka 3:</b> Uvádzané údaje pre ekvivalentnú hladinu akustického tlaku majú typický štatistický rozptyl (štandardnú odchýlku) 1 dB (A).</p>		

## Príslušenstvo

<b>129R</b>		
<b>Schválené príslušenstvo</b>	<b>Typ</b>	<b>Kryt rezacieho nadstavca</b>
Závitový hriadeľ (M10L)		
Vyžínacia hlava	T25 (Ø 2,0 – 2,4 mm)	580 44 66-06
	R25 (Ø 2,0 – 2,4 mm)	
Nôž na trávu	Grass 255-4 (Ø 250)	580 44 66-06

# Vyhlásenie o zhode

## Vyhlásenie o zhode EÚ

My, spoločnosť Husqvarna AB, SE 561 82 Huskvarna, Švédsko, tel.: +46-36-146500, vyhlasujeme s plnou zodpovednosťou, že výrobok:

<b>Popis</b>	<b>Benzínový vyžinač trávnikra/krovinořez</b>
<b>Značka</b>	Husqvarna
<b>Platforma/Typ/Model</b>	Platforma A05328CBHV, reprezentuje model 129R.
<b>Identifikácia</b>	Výrobné číslo z roku 2022 a nasledujúcich rokov

plne spĺňa nasledujúce smernice a nariadenia EÚ:

<b>Nariadenie</b>	<b>Popis</b>
2006/42/ES	„o strojových zariadeniach“
2014/30/EÚ	„o elektromagnetickej kompatibilite“
2000/14/ES	„týkajúca sa hluku vo voľnom priestranstve“
2011/65/EÚ	„o obmedzení používania určitých nebezpečných látok“

Spĺňa nasledujúce použité harmonizované normy a/alebo technické špecifikácie:

EN ISO 12100:2010, EN ISO 11806-1:2011, CISPR 12:2007+A1:2009+A1:2009, ISO 14982:2009, EN IEC 63000:2018

V súlade s Prílohou V sú deklarované úrovne hluku:

Nameraná hladina akustického výkonu: 106 dB(A)

Zaručená úroveň hlučnosti: 115 dB(A)

Spoločnosť TÜV Rheinland N.A. vykonala nepovinnú skúšku v mene spoločnosti Husqvarna AB a udelila AM72140165.01 – Certifikát zhody so smernicou Rady ES 2006/42/EC o strojových zariadeniach.

Certifikát je platný pre všetky miesta výroby a krajiny pôvodu, tak ako sú vyznačené na produkte.

Dodávaný benzínový vyžinač trávnikra/krovinořez sa zhoduje so vzorkou, ktorá prešla skúškou.

Za spoločnosť Husqvarna AB, SE 561 82 Huskvarna, ŠVÉDSKO, 2022-05-13

Claes Losdal, manažér pre výskum a vývoj, Husqvarna AB

Zodpovedný za technickú dokumentáciu



---

# VSEBINA

---

Uvod.....	296	Tehnični podatki.....	305
Varnost.....	297	Dodatki.....	306
Montaža.....	300	Izjava o skladnosti.....	307
Delovanje.....	301	Dodatek .....	357
Vzdrževanje.....	303		

---

## Uvod

---

### Navodila za uporabo

Originalni jezik teh navodil za uporabo je angleščina.

Navodila za uporabo v drugih jezikih so prevodi iz angleščine.

### Pregled

(Sl. 1)		čelado. Uporabljajte odobreno zaščito za sluh. Uporabljajte odobreno zaščito oči.
1. Kosilna glava		
2. Pokrovček polnilne odprtine za mast	(Sl. 5)	Uporabljajte odobrene zaščitne rokavice.
3. Kotni prenos		
4. Ščitnik rezalnega priključka	(Sl. 6)	Uporabljajte zaščitne čevlje/škornje.
5. Gred		
6. Ročica plina	(Sl. 7)	Izdelek lahko povzroči izmet predmetov, ki lahko poškodujejo oči.
7. Izklopno stikalo		
8. Zaklep ročice plina		
9. Ročaj	(Sl. 8)	Izdelek lahko povzroči izmet predmetov, ki lahko poškodujejo oči.
10. Sponka oprtnika		
11. Pokrov svečke, svečka		
12. Ohišje zaganjalnika	(Sl. 9)	Največja hitrost pogonske gredi.
13. Ročica zaganjalne vrvice		
14. Rezervoar za gorivo	(Sl. 10)	Varna razdalja
15. Pokrov zračnega filtra	(Sl. 11)	Pazite na sunek rezila.
16. Membrana črpalke za gorivo		
17. Ročica čoka	(Sl. 12)	Dolge lase spnite nad rameni.
18. Prilagoditev ročaja		
19. Žična potega za plin	(Sl. 13)	Puščici prikazujeta meje položaja ročaja.
20. Gumb hitrega prostega teka		
21. Navodila za uporabo	(Sl. 14)	Emisija hrupa v okolje je skladna z direktivami in uredbami EU, ZK ter zakonodajo Novega južnega Walesa, in sicer z direktivo "Zaščita okolja pri delu (nadzor hrupa) iz 2017". Zajamčena raven zvočne moči izdelka je navedena na in v <i>Tehnični podatki na strani 305</i> in na oznaki.
22. Rezilo		
23. Pogonski disk		
24. Transportna zaščita		

### Simboli na izdelku

(Sl. 2)	OPOZORILO: Površna in napačna uporaba lahko povzroči resne poškodbe in celo smrt uporabnika ali drugih.	(Sl. 15)	Izdelek je skladen z veljavnimi direktivami ES.
(Sl. 3)	Preberite ta navodila.	(Sl. 16)	Izdelek je v skladu z veljavnimi direktivami ZK.
(Sl. 4)	Na območjih, kjer bi lahko na vas padel kakšen predmet, uporabljajte zaščitno		

---

**Opomba:** Ostali znaki in oznake na izdelku se nanašajo na zahteve za certifikacijo, ki veljajo za druga komercialna območja.

---

## Stopnja emisij Euro V

---



**OPOZORILO:** Zaradi predelave motorja se razveljavi EU-homologacija tega izdelka.

---

## Odgovornost proizvajalca

Kot je navedeno v zakonodaji, ki ureja odgovornost proizvajalca, ne prevzemamo nikakršne odgovornosti za

poškodbe, ki bi jih naši izdelki povzročili v naslednjih primerih:

- Izdelek ni pravilno popravljen.
- Izdelek je popravljen z deli, ki jih ni izdelal ali odobril proizvajalec.
- Na izdelku je nameščena dodatna oprema, ki je ni izdelal ali odobril proizvajalec.
- Izdelek ni bil popravljen v pooblaščenem servisnem centru ali pri pooblaščenem organu.

---

## Varnost

---

### Varnostne definicije

Spodnje definicije označujejo stopnjo resnosti posameznih opozorilnih besed.

---



**OPOZORILO:** Poškodbe oseb.

---



**POZOR:** Poškodbe izdelka.

---

**Opomba:** Te informacije olajšajo uporabo izdelka.

---

### Splošna varnostna navodila



**OPOZORILO:** Pred uporabo izdelka preberite navodila v povezavi z opozorili v nadaljevanju.

---

- Izdelek uporabljajte pravilno. Če izdelka ne uporabljate pravilno, lahko pride do poškodb ali smrti. Izdelek uporabljajte samo za opravila, ki so navedena v tem priročniku. Izdelka ne uporabljajte za druga opravila.
- Sledite navodilom v tem priročniku. Upošteвайте varnostne simbole in navodila. Če uporabnik ne upošteva navodil in simbolov, lahko pride do poškodb ali smrti.
- Priročnika ne zavržite. Sledite navodilom pri sestavljanju, uporabi in vzdrževanju izdelka v brezhibnem stanju. Navodila uporabljajte za pravilno namestitvev priključkov in dodatne opreme. Uporabljajte samo odobrene priključke in dodatno opremo.
- Ne uporabljajte poškodovanega izdelka. Sledite urniku vzdrževanja. Izvajajte samo postopke vzdrževanja, za katere ta priročnik vsebuje navodila.

Vse druge postopke vzdrževanja mora izvesti pooblaščen servisni center.

- Ta priročnik ne more vsebovati vseh okoliščin, do katerih lahko pride pri uporabi izdelka. Bodite previdni in ravnajte razumno. Če niste prepričani glede določenih okoliščin, izdelka ne uporabljajte oziroma na izdelku ne izvajajte postopkov vzdrževanja. Za informacije se obrnite na strokovnjaka za izdelek, prodajalca, pooblaščen servisno delavnico ali servisni center.
- Pred sestavljanjem, skladiščenjem in vzdrževanjem izdelka odklopite kabel vžigalne svečke.
- Izdelka ne uporabljajte, če so se spremenile njegove originalne specifikacije. Ne spreminjajte delov izdelka brez vnaprejšnje odobritve proizvajalca izdelka. Uporabljajte samo dele, ki jih je odobril proizvajalec. Zaradi neustreznega vzdrževanja lahko pride do poškodb ali smrti.
- Ne vdihavajte plinov iz motorja. Dolgotrajno vdihavanje izpušnih plinov motorja je zdravju nevarno.
- Izdelka nikoli ne zaganjajte v zaprtih prostorih ali v bližini vnetljivih materialov. Izpušni plini so vroči in lahko vsebujejo iskre, ki lahko povzročijo požar. Nezdosten pretok zraka lahko povzroči poškodbe ali smrt zaradi zadušitve ali zastrupitve z ogljikovim monoksidom.
- Pri uporabi tega izdelka motor ustvari elektromagnetno polje. Elektromagnetno polje lahko poškoduje medicinske vsadke. Pred uporabo izdelka se posvetujte z zdravnikom in proizvajalcem medicinskih vsadkov.
- Izdelka ne smejo uporabljati otroci. Izdelka ne smejo uporabljati osebe, ki ne poznajo navodil za uporabo.
- Če izdelek uporabljajo osebe z zmanjšanimi fizičnimi ali intelektualnimi sposobnostmi, jih morate nenehno nadzorovati. Vedno mora biti prisotna odgovorna odrasla oseba.
- Izdelek zaklenite na mesto, kamor otroci in nepooblaščen osebe nimajo dostopa.

- Izdelek lahko povzroči izmet predmetov, zaradi česar lahko pride do poškodb. Upoštevajte varnostna navodila, da zmanjšate nevarnost poškodb ali smrti.
- Ko je motor vklopljen, se ne oddaljajte od izdelka.
- Za morebitne nesreče je odgovoren uporabnik izdelka.
- Pred uporabo izdelka se prepričajte, da deli izdelka niso poškodovani.
- Pred uporabo izdelka se prepričajte, da ste od drugih oseb ali živali oddaljeni najmanj 15 m (50 čevljev). Osebe v bližini obvestite, da izdelek nameravate uporabljati.
- Ravnajte v skladu z nacionalno ali lokalno zakonodajo. Ta lahko v določenih primerih prepreči ali omeji uporabo izdelka.
- Izdelka ne uporabljajte, ko ste utrujeni, ali pod vplivom alkohola, drog ali zdravil. Lahko vplivajo na vid, pozornost, koordinacijo ali presojo.

## Varnostna navodila za uporabo

- Izdelek mora biti pred uporabo popolnoma sestavljen.
- Pred zagonom izdelek premaknite 3 m (10 čevljev) stran od mesta, kjer ste napolnili posodo za gorivo. Izdelek postavite na ravno podlago. Zagotovite, da se rezalni priključek ne dotika tal ali drugih predmetov.
- Izdelek lahko povzroči izmet predmetov, ki lahko poškodujejo oči. Pri uporabi izdelka vedno uporabljajte odobreno zaščito oči.
- Bodite previdni, saj se lahko izdelku med uporabo brez vaše vednosti približa otrok.
- Izdelka ne uporabljajte, če so na delovnem območju druge osebe. Če na delovno območje vstopi druga oseba, izdelek izklopite.
- Izdelek imejte vedno pod nadzorom.
- Izdelka ne uporabljajte, če v primeru nesreče ne morete pravočasno prejeti pomoči. Preden začnete uporabljati izdelek, druge osebe vedno obvestite, da izdelek nameravate uporabljati.
- Preden izdelek vklopite, se prepričajte, da so druge osebe ali živali ustrezno oddaljene.
- Preden začnete uporabljati izdelek, iz delovnega območja odstranite vse odvečne predmete. Če rezalni priključek trči ob predmet, lahko to povzroči izmet predmeta in posledično poškodbe ali smrt. Odvečni material se lahko navije okrog rezalnega priključka in povzroči poškodbe.
- Izdelka ne uporabljajte v slabih vremenskih razmerah (megla, dež, močan veter, nevarnost strele ipd.). Slabe vremenske razmere lahko ustvarijo nevarne pogoje (npr. spolzke površine).
- Zagotovite, da se lahko prosto premikate in delo opravljate v stabilnem položaju.

(Sl. 17)

- Zagotovite, da pri uporabi izdelka ne morete pasti. Izdelka med uporabo ne nagibajte.

- Izdelek vedno držite z obema rokama. Izdelek držite ob svojem desnem boku.

(Sl. 18)

- Rezalni priključek naj bo med uporabo izdelka pod višino pasu.
- Če je ročica čoka ob zagonu motorja v položaju za čok, se začne rezalni priključek vrteti.
- Ko se motor zaustavi, se ne dotikajte kotnega prenosa. Kotni prenos je po zaustavitvi motorja vroč. Če se vročih delov dotikate, lahko pride do poškodb.
- Preden izdelek premikate, izklopite motor.
- Ko je motor vklopljen, izdelka ne odlagajte.
- Preden z izdelka začnete odstranjevati odvečni material, izklopite motor in počakajte, da se rezalni priključek ustavi. Počakajte, da se rezalni priključek ustavi, preden vi ali oseba, ki vam pomaga, začneta odstranjevati razrezan material.

## Osebnna zaščitna oprema



**OPOZORILO:** Pred uporabo izdelka preberite navodila v povezavi z opozorili v nadaljevanju.

- Pri uporabi izdelka vedno uporabljajte ustrezno osebno zaščitno opremo. Uporaba osebne zaščitne opreme ne odpravi vseh morebitnih nevarnosti poškodb. Osebnna zaščitna oprema zmanjša stopnjo resnosti poškodb v primeru nesreče.
- Pri uporabi izdelka vedno uporabljajte odobreno zaščito oči.
- Izdelka ne uporabljajte bosih ali z odprto obutvijo. Vedno uporabljajte trpežno obutev, ki ne drsi.
- Obležene imejte trpežne, dolge hlače.
- Po potrebi uporabljajte odobrene zaščitne rokavice.
- Če obstaja nevarnost poškodb zaradi padajočih predmetov, nosite čelado.
- Pri uporabi izdelka vedno uporabljajte odobreno zaščito za sluh. Dolgotrajen hrup lahko povzroči izgubo sluha.
- Zagotovite, da je v bližini komplet prve pomoči.

## Varnostne naprave na izdelku

- Izdelek morate redno vzdrževati.
  - Življenjska doba izdelka se podaljša.
  - Nevarnost nesreč se zmanjša.

Pooblaščen prodajalec ali pooblaščen servisni center naj izdelek redno pregleduje in izvaja nastavitve ter popravila.

- Izdelka ne uporabljajte s poškodovano zaščitno opremo. Če je izdelek poškodovan, se obrnite na pooblaščen servisni center.

## Zaklep ročice plina

Zaklep ročice plina zaklene ročico plina. (Sl. 19)

Pritisnite zaklep ročice plina (A), da sprostite ročico plina (B). Ko sprostite ročaj, se zaklep ročice plina in ročica plina samodejno premakneta v začetna položaja.

1. Ko sprostite zaklep ročice plina (A), mora biti ročica plina (B) zaklenjena v položaj prostega teka.
2. Pritisnite zaklep ročice plina (A) in se prepričajte, da se vrne v začetni položaj, ko ga sprostite.
3. Pritisnite ročico plina (B) in se prepričajte, da se vrne v začetni položaj, ko jo sprostite.

Zaženite motor in uporabite polni plin. Spustite ročico plina in preverite, ali se je rezalni priključek ustavil. Če se rezalni priključek vrti, ko je ročica plina v položaju prostega teka, preglejte vijak za prilagoditev prostega teka uplinjača.

## Izklopno stikalo

Zagon motorja. Motor se mora izklopiti, ko izklopno stikalo premaknete v položaj za izklop.

(Sl. 20)

## Ščitnik rezalnega priključka

Ščitnik rezalnega priključka preprečuje izmet nepritrjenih predmetov v smeri uporabnika.

(Sl. 21)

Preverite, ali je ščitnik rezalnega priključka poškodovan. Če je poškodovan, ga zamenjajte. Uporabljajte samo odobrene ščitnike za rezalne priključke.

## Funkcija sprostitve oprtnika



**OPOZORILO:** Oprtnika ne uporabljajte, če je funkcija sprostitve poškodovana. Po nastavitvi izdelka mora funkcija sprostitve oprtnika pravilno delovati.

- Mehанизem za funkcijo sprostitve oprtnika je nameščen na sprednjem delu izdelka.

(Sl. 22)

- Pasovi oprtnika morajo biti vedno v pravilnem položaju.
- Funkcija sprostitve oprtnika omogoča, da v sili izdelek lahko varno sprostite iz oprtnika.

## Dušilnik

- Če je dušilnik poškodovan, motorja ne zaganjajte. Poškodovan dušilnik zviša nivo hrupa in poveča nevarnost požara. V bližini vedno imejte gasilni aparat.
- Redno pregledujte, ali ima izdelek nameščen dušilnik.
- Motorja ali dušilnika se ne dotikajte, ko je motor vklopljen. Motorja ali dušilnika se nekaj časa po zaustavitvi motorja ne dotikajte. Če se dotikate vročih površin, lahko pride do poškodb.
- Vroč dušilnik lahko povzroči požar. Bodite previdni, če izdelek uporabljate v bližini vnetljivih tekočin ali hlapov.

- Če je dušilnik poškodovan, se ne dotikajte njegovih notranjih delov. Ti deli lahko vsebujejo določene rakotvorne kemikalije.

## Zaklepna matica

Z zaklepno matico zaklenete nekatere vrste rezalnih priključkov.

(Sl. 23)

Ko namestite zaklepno matico, jo privijte v nasprotni smeri delovanja rezalnega priključka.

## Rezalni priključek



**OPOZORILO:** Pred uporabo izdelka preberite navodila v povezavi z opozorili v nadaljevanju.

- Izvajajte redne vzdrževalne postopke. Pooblaščen servisni center naj rezalni priključek redno pregleduje in izvaja nastavitve ter popravila.
  - Delovanje rezalnega priključka se izboljša.
  - Življenjska doba rezalnega priključka se podaljša.
  - Nevarnost nesreč se zmanjša.
- Uporabljajte samo odobrena varovala rezalnega priključka. Glejte razdelek *Dodatki na strani 306*.
- Ne uporabljajte poškodovanega rezalnega priključka.

## Kosilna glava

- Kosilno nitko tesno in enakomerno navijte okrog bobna, da zmanjšate tresljaje.
- Uporabljajte samo odobrene kosilne glave in kosilne nitke. Glejte razdelek *Dodatki na strani 306*.
- Kosilna nitka naj bo ustrezne dolžine. Daljša kosilna nitka porabi več moči motorja kot krajša kosilna nitka.
- Prepričajte se, da rezilo na varovalu rezalnega priključka ni poškodovano.
- Kosilno nitko 2 dni namakajte v vodi, preden jo namestite na izdelek. Tako podaljšate življenjsko dobo kosilne nitke.
- Sledite navodilom, priloženim rezilnim priključkom, za pravilno navijte nitke in izbiro nitkinega premera.

## Noži in rezila za travo

- Izdelek uporabljajte z odobrenim nožem za travo. Noža za travo ne uporabljajte, če niso ustrezno nameščeni vsi zahtevani deli. Namestitev mora biti pravilno izvedena in uporabljeni morajo biti ustrezni deli. Pri neustrezni namestitvi nož lahko odleti in hudo poškoduje upravljalca ali opazovalce.
- Med rokovanjem ali izvajanjem vzdrževalnih del na nožu nosite zaščitne rokavice.
- Med uporabo izdelka z nožem za travo nosite zaščitno čelado.
- Noži in rezila za travo so namenjeni za košenje neurejene trave.

- Nož za travo lahko povzroči poškodbe, saj se še vedno vrti, tudi ko motor izklopite ali sprostite ročico plina. Pred izvajanjem morebitnih vzdrževalnih del se mora nož za travo popolnoma zaustaviti.
- Pred začetkom del na rezalnem priključku izklopite motor. Rezalni priključek se mora popolnoma zaustaviti. Odklopite kabel z vžigalne svečke.
- Uporabljajte le odobren rezalni priključek ali pravilno nabrušen nož.
- Zobe rezila pravilno nabrusite. (Sl. 24)
- Ne uporabljajte poškodovanega rezalnega priključka.
- Pri transportu ali shranjevanju izdelka na nož za travo namestite transportno zaščito.

## Sunek rezila

- Sunek rezila je nenaden premik izdelka vstran, naprej ali nazaj. Do sunka rezila pride takrat, ko nož za travo ali list krožne žage trči ob predmet, ki ga ne more odrezati. Tveganje za sunek rezila se poveča na območjih s slabim pregledom nad rezanim materialom.
- Ko pride do sunka rezila, obstaja tveganje, da se izdelek ali uporabnik premakne iz svojega položaja. Premikajoči se nož lahko zadene opazovalca, zato obstaja nevarnost poškodb.
- Če je nož upognjen, razpokan, zlomljen ali poškodovan, ga zavržite.
- Uporabljajte oster nož. Če nož ni oster, se tveganje za sunek rezila poveča.

## Varnost pri delu z gorivom

- Če so na izdelku ostanke goriva ali motornega olja, izdelka ne zaganjajte. Očistite ostanke goriva/olja in počakajte, da se izdelek posuši. Očistite ostanke goriva z izdelka.
- Če se z gorivom polijete po obleki, se nemudoma preoblecite.
- Pazite, da goriva ne polijete po telesu, saj lahko pride do poškodb. Če gorivo polijete po telesu, se očistite z milom in vodo.
- Če se je olje ali gorivo polilo po izdelku ali po vašem telesu, ne zaganjajte motorja.
- Če motor pušča, izdelka ne zaganjajte. Redno preverjajte, ali motor pušča.

- Z gorivom ravnajte previdno. Gorivo je vnetljivo, hlapi pa so eksplozivni, zato lahko pride do poškodb ali smrti.
- Ne vdihavajte hlapov goriva, saj lahko pride do poškodb. Zagotovite zadosten pretok zraka.
- V bližini goriva ali motorja ne kadite.
- Vročih predmetov ne postavljajte v bližino goriva ali motorja.
- Goriva ne dolivajte, ko je motor vklopljen.
- Pred dolivanjem goriva se pripravite, da je motor ohlajen.
- Pred dolivanjem počasi odprite pokrovček posode za gorivo in previdno sprostite pritisk.
- Goriva ne dolivajte v zaprtih prostorih. Nezadosten pretok zraka lahko povzroči poškodbe ali smrt zaradi zadušitve ali zastrupitve z ogljikovim monoksidom.
- Skrbno privijte pokrovček posode za gorivo, da ne pride do požara.
- Preden izdelek vklopite, ga premaknite najmanj 3 m (10 čevljev) stran od mesta, kjer ste napolnili posodo za gorivo.
- V posodo za gorivo ne nalijte preveč goriva.
- Pripravite se, da med premikanjem izdelka ali posode za gorivo ne more priti do iztekanja.
- Izdelka ali posode za gorivo ne postavljajte v bližino odprtega ognja, isker ali indikatorskih lučk. Pripravite se, da izdelek med skladiščenjem ni izpostavljen odprtemu ognju.
- Pri premikanju ali skladiščenju goriva uporabljajte samo odobrene posode.
- Pred dolgotrajnim skladiščenjem izpraznite posodo za gorivo. Pri odlaganju goriva ravnajte v skladu z lokalno zakonodajo.
- Pred dolgotrajnim skladiščenjem izdelek očistite.
- Pred skladiščenjem odstranite kabel vžigalne svečke, da preprečite nenameren zagon motorja.

## Varnostna navodila za vzdrževanje

- Če ne morete prilagoditi hitrosti prostega teka, da bi se rezalni priključek ustavil, se obrnite na servisni center. Izdelka ne uporabljajte, dokler ni pravilno nastavljen in je napaka odpravljena.

## Montaža



**OPOZORILO:** Pred sestavljanjem izdelka preberite poglavje o varnosti.

4. Vijak potisnite skozi odprtini. Zategnite vijak.
5. Med puščici na gredi namestite namestitvene dele. Privijte vijaka. (Sl. 25)

## Namestitev sponke oprtnika

1. Zgornjo sponko oprtnika postavite nad gred.

**Opomba:** Zgornja in spodnja sponka oprtnika morata biti nad puščico na gredi.

## Namestitev ročaja

1. Odstranite vijak za ročico plina.
2. Potisnite ročico plina na desno stran ročaja. (Sl. 25)
3. Poravnajte odprtino v ročici plina z odprtino v ročaju.

- Žico za plin vstavite v utor spodnje sponke oprtnika. Spodnjo sponko oprtnika z žico v utoru postavite pod gred.
- Poravnajte odprtini za vijaka zgornjo in spodnjo sponko oprtnika.
- V odprtini vstavite vijaka.
- Vijaka privijte, da namestite sponko oprtnika.

## Nastavitev oprtnika



**OPOZORILO:** Izdelek mora vedno biti pravilno pritrjen na oprtnik. Ne uporabljajte pokvarjenega oprtnika.

- Namestite oprtnik.
- Izdelek povežite s kablom.
- Oprtnik prilagodite najboljšemu položaju za delo.
- Nastavite stranske trakove, da se teža izdelka enakomerno razdeli na vaših ramenih. (Sl. 26)
- Prilagodite oprtnik tako, da bo rezalni priključek vzporeden s tlemi.
- Rezalni priključek naj se rahlo dotika tal. Sponko oprtnika nato prilagodite, da pravilno uravnotežite izdelek.

**Opomba:** Če uporabljate nož za travo, mora biti približno 10 cm/4 in nad tlemi.

## Namestitev ščitnika rezila, noža za travo in rezila za travo



**POZOR:** Uporabljajte samo odobrene ščitnike za rezila. Glejte *Dodatki na strani 306*.

- Ščitnik rezila/rezalnega priključka (A) namestite na gred in privijte vijak. (Sl. 27)
- Namestite pogonski disk (B) na pogonsko gred.
- Obračajte pogonsko gred, dokler se ena od odprtín v pogonskem disku ne poravnava z ustrežno odprtino v ohišju menjalnika.
- Vstavite ključ inbus (C) v odprtino, da zaklenete gred.
- Nož (D), podporno skledo (E) in oporno prirobnico (F) postavite na pogonsko gred.

## Delovanje



**OPOZORILO:** Pred uporabo izdelka morate prebrati in razumeti poglavje o varnosti.

- Namestite matico (G). Matico privijte z navorom 35–50 Nm (26–36 ft lb). Ročaj ključa držite čim bližje ščitniku rezila. Privijte matico tako, da zavrtite ključ v nasprotni smeri vrtenja.

**Opomba:** Levi navoj.

## Namestitev nožev za travo in kosilnih glav



**OPOZORILO:** Uporabljajte samo odobrene ščitnike za rezila. Glejte *Dodatki na strani 306*. Poškodovan ščitnik lahko povzroči poškodbe.



**OPOZORILO:** Če uporabljate izdelek z nožem za travo, najprej namestite pravilen ročaj, ščitnik rezila in oprtnik.



**OPOZORILO:** Če nožev ne namestite pravilno, lahko povzročijo poškodbe.

- Dvignjeni del pogonskega diska/oporne prirobnice se mora pravilno zaskočiti v središčno odprtino nožev.
- Namestite nože. (Sl. 28)

## Montaža rezalnega priključka

### Namestitev ščitnika rezalnega priključka in kosilne glave (ravna gred)

- Ščitnik rezalnega priključka (A) namestite na gred z vijakom (L).
- Namestite pogonski disk (B) na pogonsko gred.
- Obračajte pogonsko gred, dokler se odprtina v pogonskem disku ne poravnava z odprtino v ohišju menjalnika.
- V odprtino vstavite majhen izvijač (C), da zaklenete gred. (Sl. 29)
- Kosilno glavo (H) obrnite v nasprotni smeri vrtenja urinih kazalcev, da kosilno glavo privijete ob menjalnik. (Levi navoji.) (Sl. 30)

## Gorivo

### Uporaba goriva



**POZOR:** Ta izdelek ima dvotaktni motor. Uporabite mešanico bencina in motornega olja za dvotaktni motorje.

Mešanica mora vsebovati ustrezno količino olja. Če je razmerje med bencinom in oljem neustrezno, lahko pride do poškodb motorja.

## Bencin



**POZOR:** Ne uporabljajte bencina, ki ima oktansko število nižje od 90 RON (87 AKI). Izdelek se lahko tako poškoduje.



**POZOR:** Ne uporabljajte bencina, ki ima koncentracijo etanola (E10) višjo od 10 %. Izdelek se lahko tako poškoduje.



**POZOR:** Ne uporabljajte osvinčenega bencina. Izdelek se lahko tako poškoduje.

- Vedno uporabljajte nov neosvinčeni bencin z oktanskim številom, nižjim od 90 RON (87 AKI), in s koncentracijo etanola, nižjo od 10 % (E10).
- Če izdelek pogosto uporabljate pri visokem številu vrtljajev motorja, uporabljajte bencin z višjim oktanskim številom.
- Vedno uporabljajte kakovostno mešanico neosvinčenega bencina/olja.

## Motorno olje za dvotaktne motorje

- Uporabljajte samo visokokakovostno motorno olje za dvotaktne motorje. Uporabljajte samo motorno olje za zračno hlajene motorje.
- Ne uporabljajte drugih vrst olja.
- Razmerje mešanice: 50 : 1 (2 %).

Bencin	Olje
1 galona	77 ml (2,6 unče)
1 britanska galona	95 ml (3,2 unče)
5 l	100 ml (3,4 unče)

## Ustvarjanje mešanice goriva

**Opomba:** Za mešanje goriva vedno uporabljajte čisto posodo za gorivo.

**Opomba:** Zagotovite, da je mogoče količino mešanice goriva, ki jo ustvarite, porabiti v 30 dneh.

1. Dodajte polovico količine bencina.
2. Dodajte celotno količino olja.
3. Posodo z mešanico goriva pretresite, da se vsebina zmeša.
4. Dodajte preostalo količino bencina.

5. Posodo z mešanico goriva pretresite, da se vsebina zmeša.
6. Napolnite rezervoar za gorivo.

## Dolivanje goriva

- Vedno uporabljajte posodo za gorivo z ventilom proti prelivanju.
- Če so na posodi ostanki goriva, posodo očistite in počakajte, da se posuši.
- Zagotovite, da je območje okrog pokrovskega rezervoarja čisto.
- Preden mešanico goriva nalijete v rezervoar za gorivo, posodo za gorivo pretresite.

## Zagon in zaustavitev

### Pregled pred zagonom

1. Izdelek preglejte in zagotovite, da na njem ni manjkajočih, poškodovanih ali odvitih delov.
2. Preglejte matice in vijake.
3. Preglejte rezila.
4. Preglejte zaklepno matico. Zaklepna sila zaklepne matice mora znašati najmanj 1,5 Nm (1,1 ft lb). Zaklepno matico privijte z navorom 35–50 Nm (26–36 ft lb).
5. Preglejte zračni filter.
6. Preglejte zaklep ročice plina in ročico plina.
7. Preglejte izklopno stikalo.
8. Preglejte, ali na izdelku izteka gorivo.

### Zagon hladnega motorja

1. Desetkrat pritisnite membrano črpalke za gorivo. (Sl. 31)
2. Povlecite ročico čoka navzgor. (Sl. 32)
3. Z levo roko pritisnite ohišje izdelka ob tla. (Sl. 33) Ne stopajte na izdelek. Počasi povlecite ročico zaganjalne vrvice, dokler ne začutite določenega upora. Nato ročico zaganjalne vrvice močno povlecite.

**Opomba:** Med zaganjanjem motorja ne pritiskajte ročice plina.

4. Vlecite ročico zaganjalne vrvice, dokler se motor ne zažene oziroma skoraj zažene. Ko motor zažene ali se ta skoraj zažene, ročico čoka potisnite navzdol.
5. Če se motor zažene, rahlo pritisnite ročico plina in pustite motor delovati 60 sekund, da se segreje. Če se motor ne zažene, vlecite za ročico zaganjalne vrvice, dokler se motor ne zažene. Nato rahlo pritisnite ročico plina in pustite motor delovati 60 sekund, da se segreje.



**POZOR:** Zaganjalne vrvice ne vlecite, dokler se ne ustavi. Ko je zaganjalna vrstica popolnoma iztegnjena, je ne izpuscite. Zaganjalno vrstico počasi spustite. Če teh navodil ne upoštevate, se lahko motor poškoduje.

## Zagon toplega motorja

1. Desetkrat pritisnite membrano črpalke za gorivo.
2. Povlecite zaganjalno vrstico, dokler se motor ne zažene.

## Zaustavitev

- Za zaustavitev motorja pritisnite izklopno stikalo. (Sl. 20)

**Opomba:** Izklopno stikalo se samodejno vrne v začetni položaj.

## Uporaba obrezovalnika trave



**POZOR:** Po vsaki uporabi morate motor upočasniti na hitrost prostega teka. Če motor dlje časa deluje pri polnem plinu brez obremenitve, se lahko motor poškoduje.

**Opomba:** Ko namestite novo kosilno nitko, očistite pokrov kosilne glave, da preprečite tresljaje. Preglejte druge dele kosilne glave in jih po potrebi očistite.

## Obrezovanje trave

1. Kosilno glavo držite tik nad tlemi pod kotom. Kosilne nitke ne potiskajte v travo. (Sl. 34)
2. Skrajšajte kosilno nitko za 10–12 cm/4–4,75 in.
3. Znižajte št. vrt. motorja, da ne poškodujete rastlin.

## Vzdrževanje



**OPOZORILO:** Pred čiščenjem in izvajanjem popravil ali vzdrževalnih del na izdelku morate prebrati in razumeti poglavje o varnosti.

## Urnik vzdrževanja

Dosledno sledite urniku vzdrževanja. Izračunani intervali veljajo za vsakodnevno uporabo izdelka. Če izdelka ne uporabljate vsak dan, veljajo drugačni intervali. Izvajajte samo postopke vzdrževanja, ki jih vsebuje ta priročnik. Glede drugih postopkov vzdrževanja, ki jih ta priročnik ne vsebuje, se obrnite na pooblaščen servisni center.

### Tedensko vzdrževanje

- Očistite zunanjo površino.

4. Ko obrezujete travo v bližini predmetov, uporabljajte 80 % plina. (Sl. 35)

### Košenje trave

1. Pri košnji trave naj bo kosilna nitka vedno vzporedna s tlemi. (Sl. 36)
2. Kosilne glave ne potiskajte ob tla. Izdelek se lahko tako poškoduje.
3. Pri košnji izdelek premikajte iz ene strani na drugo. Uporabite najvišje število vrtljajev. (Sl. 37)

### Obrezovanje trave z nožem za travo

1. Nožev in rezil za travo ne smete uporabljati za olesenela stebela.
2. Nož za travo se uporablja za vse vrste visoke ali goste trave.
3. Trava obrezujte s stranskimi zamahi, pri čemer je zamah z desne na levo zamah za obrezovanje, zamah z leve na desno pa zamah za vrnitev v prvotni položaj. Travo naj obrezuje leva stran noža (položaj ure med 8.00 in 12.00).
4. Če je nož pri obrezovanju trave nagnjen na levo, se bo trava zbirala v liniji, zato jo bo lažje zbrati na kup, na primer z grabljami.
5. Poskusite delati v ritmu. Stojte stabilno, pri tem imejte noge nekoliko narazen. Po zamahu za vrnitev v prvotni položaj se pomaknite naprej in se spet postavite v stabilen položaj.
6. Podporna skleda naj bo rahlo oprta na tla. Uporablja se za zaščito noža pred udarcem v tla.
7. Zmanjšajte tveganje za navijanje materiala okrog noža tako, da vedno delate s polnim plinom in se po zamahu za vrnitev v prvotni položaj izognete obrezanemu materialu.
8. Pred začetkom zbiranja pokošenega materiala na kup zaustavite motor, odprite oprtnik in postavite stroj na tla.

- Preverite hitrost prostega teka.
- Preglejte mast kotnega prenosa.
- Preglejte zaklepno matico.

### Mesečno vzdrževanje

- Preglejte ročico zaganjalne vrvice in zaganjalno vrstico.

### Letno vzdrževanje

- Preglejte svečko.
- Očistite zunanjo površino uplinjača in bližnjih območij.
- Očistite hladilni sistem.
- Preglejte lovilnik isker.
- Preglejte filter goriva.
- Preverite, ali je cev goriva poškodovana.

- Preverite vse kable in povezave.

### Vzdrževanje po 50 urah

- Popravilo ali zamenjavo dušilnika naj izvede pooblaščen servisni center.

## Prilaganje hitrosti prostega teka

- Pred prilaganjem hitrosti prostega teka zagotovite, da je zračni filter čist in da je nameščen pokrov zračnega filtra.
  - Hitrost prostega teka prilagodite s T-vijakom za prilagoditev prostega teka, ki nosi oznako "T".
  - Hitrost prostega teka je nastavljena pravilno, ko motor deluje enakomerno v vsakem položaju. Hitrost prostega teka mora biti nižja od hitrosti, pri kateri se rezalni priključek začne vrteti.
1. Vijak za prilaganje obračajte v smeri urinega kazalca, dokler se rezalni priključek ne začne vrteti. (Sl. 38)
  2. Vijak za prilaganje obračajte v nasprotni smeri vrtenja urinih kazalcev, dokler se rezalni priključek ne ustavi.

## Vzdrževalna dela na lovilniku isker

Mrežico lovilnika isker očistite z žično krtačo. (Sl. 39)

## Čiščenje hladilnega sistema

S krtačo očistite dele hladilnega sistema. (Sl. 40)

Hladilni sistem sestavljajo dovod zraka na zaganjalniku (A) in hladilna rebra na valju (B).

## Pregled svečke



**POZOR:** Uporabite priporočeno svečko. Nadomestna svečka naj bo iste vrste kot priložena svečka proizvajalca. Če uporabite neustrezno svečko, se lahko izdelek poškoduje. Prepričajte se, da je svečka nameščena z zaščito proti motnjam. Če potrebujete več informacij, se obrnite na servisnega zastopnika.

1. Preglejte svečko v naslednjih primerih:
  - a) če je moč motorja nizka,
  - b) če se pojavijo težave pri zagonu motorja,
  - c) če motor pri hitrosti prostega teka ne deluje pravilno.
2. Če se pojavijo težave pri zagonu ali delovanju motorja, preverite, ali so se na svečki nabrale obloge. Tveganje za pojav oblog na elektrodah svečke lahko zmanjšate na naslednje načine:
  - a) preverite, ali je hitrost prostega teka pravilno nastavljena,
  - b) zagotovite, da je mešanica goriva ustrežna,

c) zagotovite, da je zračni filter čist.

3. Če je svečka umazana, jo očistite. Prepričajte se, da je razmak pri elektrodi pravilen. Glejte razdelek *Tehnični podatki na strani 305*. (Sl. 41)
4. Svečko po potrebi zamenjajte.

## Vzdrževanje zračnega filtra

### Čiščenje zračnega filtra

1. Odstranite pokrov zračnega filtra in zračni filter. (Sl. 42)
2. Zračni filter očistite s toplo milnico. Počakajte, da se zračni filter posuši, preden ga znova namestite.
3. Če je zračni filter preveč umazan, da bi ga lahko temeljito očistili, ga zamenjajte. Če je zračni filter poškodovan, ga zamenjajte.
4. Če ima izdelek penasti zračni filter, nanesite olje za zračni filter. Olje za zračni filter nanesite samo na penasti filter. Olja ne nanašajte na filter iz filca.

### Nanos olja na zračni filter



**POZOR:** Na penaste zračne filtre vedno nanašajte posebno olje za zračni filter. Ne uporabljajte drugih vrst olja.



**OPOZORILO:** Pazite, da olja ne polijete po telesu.

1. Odstranite pokrov zračnega filtra in zračni filter. (Sl. 43)
2. Zračni filter vstavite v plastično vrečko.
3. V plastično vrečko vlijte olje za zračni filter. (Sl. 44)
4. Zagotovite, da se olje enakomerno razporedi po celotnem zračnem filtru.
5. Pritisnite na zračni filter v plastični vrečki, da odstranite odvečno količino olja za zračni filter. Zračni filter vzemite iz vrečke.
6. Namestite zračni filter.

## Polnjenje kotnega prenosa z mastjo

Kotni prenos mora biti do treh četrtin napolnjen z mastjo za kolne prenose.

(Sl. 45)

## Odstranjevanje zaklepne matice



**POZOR:** Zaklepno matico zamenjajte po približno 10 uporabah.

1. Zaklepno matico odstranite v smeri vrtenja rezalnega priključka. (Sl. 46)

**Opomba:** Zaklepna matica ima levi navoj.

2. Preglejte in zagotovite, da najlonske plasti zaklepne matice ni mogoče zavrteti z rokami. Upor najlonske plasti pri vrtenju mora znašati najmanj 1,5 Nm (1,1 ft lb).
3. Zaklepno matico privijte z nasadnim kličem.

## Brušenje rezil in nožev za travo

1. Rezila in nože za travo nabrusite s plosko pilo z enim rezom.
2. Enakomerno nabrusite vse robove rezil in nožev, da bodo uravnoteženi. (Sl. 24)

## Tehnični podatki

	enota	129R A05328CBHV
<b>Specifikacije motorja</b>		
Gibna prostornina valja	cm <sup>3</sup>	27,6
Razmak med elektrodama	mm	0,5
Prostornina posode za gorivo	cm <sup>3</sup>	343
Vrtljaji prostega teka	min <sup>-1</sup>	2800–3200
Najvišja hitrost motorja	min <sup>-1</sup>	8000
Izhodna moč	kW	0,85
Svečka		Husqvarna HQT-4
Najvišja izhodna hitrost vrtenja gredi	min <sup>-1</sup>	7200
Čas trajanja emisij	h	125
<b>Podatki o hrupu in vibracijah</b>		
Ekvivalentna raven vibracij (ahv, eq), model z nožem za travo, za levi ročaj – glejte opombo 1	m/s <sup>2</sup>	8,43
Ekvivalentna raven vibracij (ahv, eq), model z nožem za travo, za desni ročaj – glejte opombo 1	m/s <sup>2</sup>	8,34
Ekvivalentna raven vibracij (ahv, eq), model s kosilno glavo, za levi ročaj – glejte opombo 1	m/s <sup>2</sup>	8,43
Ekvivalentna raven vibracij (ahv, eq), model s kosilno glavo, za desni ročaj – glejte opombo 1	m/s <sup>2</sup>	8,56
Zagotovljen nivo hrupa (L <sub>WA</sub> ) – glejte opombo 2	dB (A)	114
Izmerjeni nivo hrupa – glejte opombo 2	dB (A)	106
Stopnja zvočnega tlaka pri ušesu operaterja, model z nožem za travo – glejte opombo 3	dB (A)	94
Stopnja zvočnega tlaka pri ušesu operaterja, model s kosilno glavo – glejte opombo 3	dB (A)	95
<b>Mere izdelka</b>		
Teža (brez rezalne opreme)	kg	5,98

**Opomba 1:** Zabeleženi podatki za ekvivalentno raven vibracij imajo tipično statistično razpršitev (standardni odklon)  $1 \text{ m/s}^2$ .

**Opomba 2:** Emisije hrupa v okolju, merjene kot moč zvoka ( $L_{WA}$ ), v skladu z direktivo ES 2000/14/ ES. Navedena raven zvočne moči naprave je bila izmerjena z originalnim rezalnim priključkom, ki dosega najvišjo raven. Razlika med zajamčeno in izmerjeno ravno zvočne moči je, da zajamčena raven zvočne moči v skladu z Direktivo 2000/14/ES vključuje tudi razpršitev rezultata meritve in razlike med različnimi napravami istega modela.

**Opomba 3:** Podatki za ekvivalentno stopnjo zvočnega tlaka za napravo imajo tipično statistično razpršitev (standardni odklon) v vrednosti 1 dB (A).

---

## Dodatki

---

129R		
Odobren pribor	Vrsta	Ščitnik rezalnega priključka
Navojna gred (M10L)		
Kosilna glava	T25 ( $\varnothing$ 2,0–2,4 mm)	580 44 66-06
	R25 ( $\varnothing$ 2,0–2,4 mm)	
Nož za travo	Grass 255-4 ( $\varnothing$ 250)	580 44 66-06

# Izjava o skladnosti

## Izjava EU o skladnosti

Mi, Husqvarna AB, SE-561 82 Huskvarna, Švedska, tel.:  
+46-36-146500, izjavljamo na lastno odgovornost, da je  
izdelek:

<b>Opis</b>	<b>Bencinski obrezovalnik trave/motorna kosa</b>
<b>Znamka</b>	Husqvarna
<b>Platforma/vrsta/model</b>	Platforma A05328CBHV, natančneje model 129R
<b>Identifikacija</b>	Serijske številke od letnika 2022 dalje

v celoti skladen z naslednjimi direktivami in uredbami  
EU:

<b>Uredba</b>	<b>Opis</b>
2006/42/ES	"o strojih"
2014/30/EU	"o elektromagnetni združljivosti"
2000/14/EC	"o zunanjem hrupu"
2011/65/EU	"o omejevanju uporabe nekaterih nevarnih snovi"

Usklajeni standardi in/ali tehnične specifikacije v veljavi:  
EN ISO 12100:2010, EN ISO 11806-1:2011, CISPR  
12:2007+A1:2009+A1:2009, ISO 14982:2009, EN IEC  
63000:2018

V skladu s Prilogo V so deklarirane ravni zvoka:

Izmerjena raven zvočne moči: 106 dB(A)

Zagotovljena raven zvočne moči: 115 dB(A)

TUV Rheinland N.A. je v imenu družbe Husqvarna AB  
opravil prostovoljen tipski pregled in sestavil dokument  
AM72140165.01 – Certifikat o skladnosti z direktivo  
Sveta ES 2006/42/EC o strojih.

Certifikat o opravljenem tipskem pregledu velja za vse  
proizvodne lokacije in države porekla, navedene na  
izdelku.

Dobavljeni bencinski obrezovalniki trave oziroma  
motorne kose so enaki primerku, na katerem je bil  
opravljen pregled.

V imenu družbe Husqvarna AB, SE 561 82 Huskvarna,  
ŠVEDSKA, 2022-05-13

Claes Losdal, Vodja oddelka za raziskave in razvoj,  
Husqvarna AB

Odgovorni za tehnično dokumentacijo



---

## Sadržaj

---

Uvod.....	308	Tehnički podaci.....	317
Bezbednost.....	309	Dodaci.....	318
Sklapanje.....	313	Deklaracija o usaglašenosti.....	319
Rukovanje.....	314	Appendix .....	357
Održavanje.....	316		

---

## Uvod

---

### Korisničko uputstvo

Ovo korisničko uputstvo je originalno napisano na engleskom jeziku. Korisnička uputstva na drugim jezicima su prevodi sa engleskog jezika.

### Pregled

(Sl. 1)		odobrenu zaštitu za sluh. Koristite odobrenu zaštitu za oči.
1. Trimi glava		
2. Poklopac za sipanje maziva		
3. Menjač ugla	(Sl. 5)	Koristite odobrene zaštitne rukavice.
4. Štitnik priključka za košenje	(Sl. 6)	Koristite zaštitne cipele/čizme.
5. Osovina		
6. Prekidač gasa	(Sl. 7)	Proizvod može prouzrokovati izbacivanje predmeta što može rezultirati povredom očiju.
7. Prekidač za zaustavljanje		
8. Blokada prekidača gasa		
9. Ručica		
10. Stezaljka uprtača	(Sl. 8)	Proizvod može prouzrokovati izbacivanje predmeta što može rezultirati povredom očiju.
11. Kapica za svećice, svećica		
12. Kućište startera		
13. Ručica užeta startera	(Sl. 9)	Maks. brzina izlazne osovine.
14. Rezervoar za gorivo		
15. Poklopac filtera za vazduh	(Sl. 10)	Bezbedno rastojanje
16. Pumpa za gorivo		
17. Kontrola čoka	(Sl. 11)	Čuvajte se udara noža.
18. Podešavanje ručice		
19. Žica gasa	(Sl. 12)	Pobrinite se da dugu kosu podignete iznad ramena.
20. Dugme povećane brzine praznog hoda		
21. Korisničko uputstvo		
22. Sečivo	(Sl. 13)	Strelice prikazuju ograničenja za položaj ručice.
23. Upravljački zahvatnik		
24. Zaštita za transportovanje	(Sl. 14)	Oznaka emisije buke u okruženje u skladu sa direktivama i propisima EU i UK i propisom o zaštiti radova u okruženju (kontrola buke) Novog Južnog Velsa iz 2017. Garantovani nivo zvučne snage za ovaj proizvod naveden je u <i>Tehnički podaci na stranici 317</i> i na nalepnici.

### Simboli na proizvodu

(Sl. 2)	UPOZORENJE: Nemarna ili nepravilna upotreba može dovesti do teške ili smrtno povrede rukovaoca ili drugih osoba.	
(Sl. 3)	Pročitajte ovo uputstvo.	(Sl. 15)
(Sl. 4)	Koristite zaštitni šlem na lokacijama gde predmeti mogu pasti na vas. Koristite	Proizvod je usaglašen sa važećim direktivama EZ.

**Napomena:** Ostali simboli/nalepnice na proizvodu se odnose na zahteve u vezi sa sertifikacijom na drugim tržištima.

## Emisije Euro V.



**UPOZORENJE:** Neovlašćene prepravke motora poništavaju EU tip odobrenja za ovaj proizvod.

## Odgovornost za proizvod

Kako je izloženo u zakonima o odgovornosti za proizvode, mi nismo odgovorni za oštećenja prouzrokovana našim proizvodom u sledećim slučajevima:

- proizvod je popravljen na pogrešan način
- proizvod je popravljen korišćenjem delova koji nisu napravljeni ili odobreni od strane proizvođača
- proizvod ima opremu koja ne potiče ili nije odobrena od strane proizvođača
- proizvod nije popravljen u ovlašćenom servisnom centru ili od strane ovlašćenog stručnjaka

## Bezbednost

### Bezbednosne definicije

Definicije navedene u nastavku pružaju nivo ozbiljnosti za svaku signalnu reč.



**UPOZORENJE:** Telesne povrede osoba.



**OPREZ:** Oštećenje proizvoda.

**Napomena:** Ove informacije olakšavaju korišćenje proizvoda.

### Opšta bezbednosna uputstva



**UPOZORENJE:** Pročitajte upozoravajuća uputstva koja slede pre korišćenja proizvoda.

- Koristite proizvod na ispravan način. Telesna povreda ili smrt su mogući rezultat neispravnog korišćenja. Koristite proizvod samo za zadatke navedene u ovom uputstvu. Nemojte koristiti proizvod za druge zadatke.
- Pratite instrukcije navedene u ovom uputstvu. Pratite bezbednosne simbole i bezbednosna uputstva. Ako rukovalac ne prati uputstvo i simbole, oštećenje, telesna povreda ili smrt su mogući rezultat.
- Nemojte baciti ovo uputstvo. Koristite uputstva kako biste sklopili, rukovali i održavali proizvod u dobrom stanju. Koristite uputstva za ispravno montiranje dodatka i opreme. Koristite isključivo odobrene dodatke i opremu.
- Nemojte koristiti oštećeni proizvod. Pridržavajte se šeme održavanja. Vršite samo one radove održavanja za koje pronađete instrukcije u ovom uputstvu. Ovlašćeni servisni centar mora izvršiti sve druge radove održavanja.
- Ovo uputstvo ne može sadržavati sve situacije koje se mogu pojaviti prilikom korišćenja proizvoda. Budite pažljivi i koristite zdrav razum. Nemojte rukovati proizvodom ili vršiti održavanje ako niste sigurni u pogledu određene situacije. Obratite se stručnjaku za proizvod, prodavcu, servisnom zastupniku ili ovlašćenom servisnom centru kako biste dobili više informacija.
- Iskopčajte kabl svećice pre nego što sklopite proizvod, uskladištite ga ili izvršite održavanje.
- Nemojte koristiti proizvod ako je izmenjen od inicijalnih specifikacija. Nemojte menjati deo na proizvodu bez odobrenja od strane proizvođača. Koristite samo delove koji su odobreni od strane proizvođača. Telesna povreda ili smrt su mogući rezultat nepravilnog održavanja.
- Nemojte udisati isparenja iz motora. Dugotrajno udisanje izduvnih gasova motora je opasno za zdravlje.
- Nemojte pokretati proizvod u zatvorenom prostoru ili blizu zapaljivih materijala. Izduvni gasovi su vrući i mogu imati varnicu koja može potpaliti požar. Nedovoljan protok vazduha može izazvati telesnu povredu ili smrt usled gušenja ili prisustva ugljenmonoksida.
- Kada koristite ovaj proizvod, motor stvara elektromagnetno polje. Elektromagnetno polje može izazvati oštećenje medicinskih implantata. Posavetujte se sa svojim lekarom i proizvođačem medicinskog implantata pre nego što počnete da rukujete ovim proizvodom.
- Nemojte dozvoliti da dete rukuje proizvodom. Ne dozvolite neobučeni osobama da rukuju proizvodom.
- Pobrinite se da uvek nadzirete osobu sa smanjenim fizičkim ili mentalnim sposobnostima koja koristi proizvod. Odgovorna odrasla osoba mora biti prisutna sve vreme.
- Proizvod čuvajte na mestu gde deca i neovlašćene osobe nemaju pristup.
- Proizvod može da izbacuje predmete i tako izazove telesne povrede. Pridržavajte se bezbednosnih

uputstava kako biste smanjili rizik od telesne povrede ili smrti.

- Nemojte se udaljavati od proizvoda kada motor radi.
- Rukovalac proizvoda je odgovoran u slučaju ako dođe do nesreće.
- Uverite se da delovi nisu oštećeni pre nego što koristite proizvod.
- Uverite se da ste udaljeni najmanje 15 m (50 stopa) od drugih osoba ili životinja pre nego što koristite proizvod. Uverite se da osobe u okolnom području znaju da ćete koristiti proizvod.
- Pogledajte nacionalne ili lokalne zakone. Oni mogu sprečavati ili umanjiti načine za rad proizvoda u određenim slučajevima.
- Ne koristite proizvod ako ste iscrpljeni ili pod uticajem alkohola, droge ili lekova. Oni mogu uticati na vaš vid, budnost, koordinaciju ili posuđivanje.

## Bezbednosna uputstva za rad

- Uverite se da je proizvod u potpunosti sklopljen pre nego što počnete da ga koristite.
- Pre pokretanja, pomerite proizvod 3 m (10 stopa) od položaja gde ste punili rezervoar za gorivo. Položite proizvod na ravnu površinu. Vodite računa da priključak za košenje ne dodiruje tlo ili druge predmete.
- Proizvod može prouzrokovati izbacivanje predmeta što može rezultirati povredom očiju. Uvek koristite odobrenu zaštitu za oči prilikom rada sa proizvodom.
- Budite oprezni, dete se može približiti proizvodu bez vašeg znanja tokom rada.
- Nemojte raditi sa proizvodom ako se osobe nalaze u radnom području. Zaustavite proizvod ako osoba uđe u radno područje.
- Pobrinite se da uvek imate kontrolu nad proizvodom.
- Nemojte koristiti proizvod ako ne postoji mogućnost da primite pomoć ako dođe do nesreće. Uvek se pobrinite da druge osobe znaju da ćete raditi sa proizvodom pre nego što počnete da koristite proizvod.
- Nemojte se okretati dok držite proizvod pre nego što se uverite da nema osoba ili životinja u bezbednom području.
- Uklonite sav neželjeni materijal iz radnog područja pre početka rada. Ako priključak za košenje udari o predmet, predmet može biti izbačen i na taj način izazvati telesnu povredu ili oštećenje. Neželjeni materijal se može namotati oko priključka za košenje i prouzrokovati štetu.
- Nemojte koristiti proizvod tokom lošeg vremena (magla, kiša, jaki vetrovi, rizik od udara groma ili drugi vremenski uslovi). Opasni uslovi (kao što su klizave površine) mogu se pojaviti usled lošeg vremena.
- Uverite se da se možete slobodno kretati i raditi u stabilnom položaju.

(Sl. 17)

- Uverite se da nema opasnosti od pada prilikom korišćenja proizvoda. Nemojte se naginjati kada radite sa proizvodom.
- Uvek držite proizvod sa obe ruke. Držite proizvod sa desne strane tela.

(Sl. 18)

- Radite sa proizvodom tako da vam je priključak za košenje ispod struka.
- Ako je kontrola čoka u položaju čoka prilikom pokretanja motora, priključak za košenje će početi da se okreće.
- Nemojte dodirivati menjač ugla nakon zaustavljanja motora. Menjač ugla je vruć nakon zaustavljanja motora. Vruće površine mogu da izazovu telesnu povredu.
- Zaustavite motor pre nego što pomerite proizvod.
- Nemojte spuštati proizvod kada motor radi.
- Pre uklanjanja neželjenih materijala sa proizvoda, zaustavite motor i sačekajte da se priključak za košenje zaustavi. Sačekajte da se priključak za košenje zaustavi pre nego što vi ili osoba koja vam pomaže u radu uklonite isečeni materijal.

## Lična zaštitna oprema



**UPOZORENJE:** Pročitajte upozoravajuća uputstva koja slede pre korišćenja proizvoda.

- Uvek koristite odgovarajuću ličnu zaštitnu opremu kada radite sa proizvodom. Lična zaštitna oprema ne poništava rizik od telesne povrede. Lična zaštitna oprema umanjuje stepen telesne povrede u slučaju pojave nesreće.
- Uvek koristite odobrenu zaštitu za oči tokom rada sa proizvodom.
- Nemojte raditi sa proizvodom dok ste bosonogi ili u otvorenoj obući. Uvek nosite neklizauće i čvrste cizme.
- Uvek nosite duge pantalone od čvrstog materijala.
- Ako je neophodno, koristite odobrene zaštitne rukavice.
- Nosite zaštitnu kacigu ako postoji mogućnost da vam predmeti padnu na glavu.
- Uvek koristite odobrenu zaštitu za uši tokom rada sa proizvodom. Izloženost buci tokom dužeg vremenskog perioda može dovesti do gubitka sluha izazvanog bukom.
- Vodite računa da vam u blizini bude komplet za prvu pomoć.

## Zaštitni uređaji na proizvodu

- Pobrinite se da redovno vršite održavanje proizvoda.
  - Time se produžava radni vek proizvoda.
  - Time se smanjuje rizik od nesreća.

Neka ovlašćeni prodavac ili ovlašćeni servisni centar redovno pregledaju proizvod kako bi izvršili podešavanja ili popravke.

- Nemojte koristiti proizvod na kojem je oštećena zaštitna oprema. Ako je proizvod oštećen, obratite se ovlašćenom servisnom centru.

## Blokada prekidača gasa

Blokada prekidača gasa blokira prekidač gasa. (Sl. 19)

Pritisnite blokadu prekidača gasa (A) da biste oslobodili prekidač gasa (B). Kada otpustite ručicu, blokada prekidača gasa i prekidač gasa se vraćaju u početne položaje.

1. Uverite se da je prekidač gasa (B) blokiran u praznom hodu kada otpustite blokadu prekidača gasa (A).
2. Pritisnite blokadu prekidača gasa (A) i uverite se da se vraća u početni položaj kada je otpustite.
3. Pritisnite prekidač gasa (B) i uverite se da se vraća u početni položaj kada ga otpustite.

Pokrenite motor, a zatim dajte puni gas. Otpustite prekidač gasa i proverite da li se priključak za košenje zaustavio. Ako se priključak za košenje okreće dok je gas u položaju praznog hoda, pregledajte zavrtnaj za podešavanje praznog hoda karburatora.

## Prekidač za zaustavljanje

Pokrenite motor. Uverite se da se motor zaustavio nakon što ste pomerili prekidač za zaustavljanje u položaj za zaustavljanje.

(Sl. 20)

## Štitnik priključka za košenje

Štitnik priključka za košenje sprečava da nefiksirani predmeti budu izbačeni u smeru rukovaoca.

(Sl. 21)

Pregledajte štitnik priključka za košenje da biste videli ima li oštećenja i zamenite ga ako je oštećen. Koristite samo odobreni štitnik za priključak za košenje.

## Funkcija otpuštanja uprtača



**UPOZORENJE:** Nemojte koristiti uprtač ako je funkcija otpuštanja neispravna. Uverite se da funkcija otpuštanja uprtača ispravno funkcioniše prilikom podešavanja proizvoda.

- Funkcija otpuštanja uprtača se nalazi na prednjoj strani proizvoda.

(Sl. 22)

- Kaiševi uprtača moraju uvek stajati u ispravnom položaju.
- U hitnim slučajevima, funkcija otpuštanja uprtača vam pomaže da se bezbedno odvojite od proizvoda.

## Prigušivač

- Nemojte koristiti motor sa oštećenim prigušivačem. Oštećeni prigušivač povećava nivo buke i rizik od požara. Neka vam pri ruci bude aparat za gašenje požara.
- Redovno proveravajte da je prigušivač pričvršćen na proizvod.
- Nemojte dodirivati motor ili prigušivač dok motor radi. Nemojte dodirivati motor ili prigušivač neko vreme nakon zaustavljanja motora. Vruće površine mogu da izazovu telesnu povredu.
- Vruć prigušivač može da izazove požar. Budite naročito pažljivi ako koristite proizvod blizu zapaljivih tečnosti ili isparenja.
- Nemojte dodirivati delove prigušivača ako je prigušivač oštećen. Delovi mogu da sadrže izvesne kancerogene hemikalije.

## Stezna navrtka

Stezna navrtka se koristi za stezanje određenih tipova priključaka za košenje.

(Sl. 23)

Kada postavite steznu navrtku, zategnite je u suprotnom smeru od smeru rada priključka za košenje.

## Priključak za košenje



**UPOZORENJE:** Pročitajte upozoravajuća uputstva koja slede pre korišćenja proizvoda.

- Vršite redovno održavanje. Neka ovlašćeni servisni centar redovno pregleda priključak za košenje kako bi izvršili podešavanja ili popravke.
  - Time se povećava učinak priključka za košenje.
  - Time se produžava radni vek priključka za košenje.
  - Time se smanjuje rizik od nesreća.
- Koristite samo odobreni štitnik priključka za košenje. Pogledajte *Dodaci na stranici 318*.
- Nemojte da koristite oštećeni priključak za košenje.

## Glava trimera za travu

- Pobrinite se da čvrsto i ravnomerno namotate trimi nit za travu oko bubnja kako biste smanjili vibracije.
- Koristite samo odobrene trimi glave i trimi niti za travu. Pogledajte *Dodaci na stranici 318*.
- Koristite ispravnu dužinu trimi niti za travu. Dugačka trimi nit koristi više snage motora u odnosu na kratku trimi nit.
- Proverite da li je nož koji se nalazi na štitniku priključka za košenje neoštećen.
- Potopite trimi nit u vodu tokom 2 dana pre nego što trimi nit pričvrstite na proizvod. Time se produžava radni vek trimi niti.

- Pogledajte uputstva uređaja za rezanje radi pravilnog postavljanja gajtana za rezanje i izbor pravilnog prečnika.

## Listovi za košenje trave i noževi za košenje trave

- Koristite proizvod sa odobrenim listom za košenje trave. Nemojte koristiti list za košenje trave bez ispravnog postavljanja svih potrebnih delova. Pobrinite se da se postavljanje izvrši na ispravan način i da se koriste odgovarajući delovi. Nepravilno postavljanje može prouzrokovati da list odleti i na taj način ozbiljno povredi rukovaoca ili prisutne osobe.
- Nosite zaštitne rukavice prilikom rukovanja ili vršenja održavanja na listu.
- Koristite zaštitu za glavu kada radite sa proizvodom sa listom za košenje trave.
- Listovi za košenje trave i noževi za košenje trave su namenjeni za sečenje grublje trave.
- List za košenje trave može prouzrokovati telesnu povredu dok nastavlja da se okreće nakon zaustavljanja motora ili otpuštanja prekidača gasa. Uverite se da se list za košenje trave potpuno zaustavio pre vršenja bilo kakvog održavanja.
- Zaustavite motor pre nego što budete radili nešto na priključku za košenje. Uverite se da se priključak za košenje potpuno zaustavio. Isključite kabl sa svećice.
- Koristite samo odobreni priključak za košenje ili pravilno naoštreni nož.
- Održavajte zube sečiva u dobrom stanju i propisno naoštrene.

(Sl. 24)

- Nemojte da koristite oštećeni priključak za košenje.
- Pričvrstite zaštitu za transportovanje na list za košenje trave prilikom transporta ili skladištenja proizvoda.

## Udar noža

- Udar noža je naglo pokretanje proizvoda ustranu, unapred ili unazad. Udar noža nastaje kada list za košenje trave ili nož sekača udari o predmet koji se ne može poseći. Rizik od udara noža se povećava u oblastima u kojima nije lako videti materijal koji se reže.
- Kada se udar noža dogodi, postoji rizik da se proizvod ili rukovalac pomere iz položaja. Nož koji se pokreće može udariti prisutne osobe i postoji rizik od telesnih povreda.
- Ako je nož savijen, ima pukotine, slomljen je ili oštećen, morate ga odbaciti.
- Koristite oštar nož. Rizik od udara noža se povećava kada nož nije oštar.

## Bezbednost oko goriva

- Nemojte pokretati proizvod ako na njemu postoje tragovi goriva ili motornog ulja. Uklonite neželjeno

gorivo/ulje i sačekajte da se proizvod osuši. Uklonite neželjeno gorivo sa proizvoda.

- Ako prospete gorivo na odeću, odmah je presvuците.
- Nemojte dozvoliti da gorivo dospe na vaše telo, ono može izazvati telesnu povredu. Ako gorivo dospe na vaše telo, uklonite ga pomoću sapuna i vode.
- Nemojte pokretati motor ako prospete ulje ili gorivo na proizvod ili vaše telo.
- Nemojte pokretati proizvod ako postoji curenje iz motora. Redovno proveravajte da li postoji curenje iz motora.
- Budite oprezni pri rukovanju gorivom. Gorivo je zapaljivo a isparenja su eksplozivna i mogu izazvati telesne povrede ili smrt.
- Nemojte udisati isparenja goriva, to može izazvati telesnu povredu. Pobrinite se da ima dovoljno protoka vazduha.
- Nemojte pušiti u blizini goriva ili motora.
- Nemojte stavljati vruće predmete blizu goriva ili motora.
- Nemojte dolivati gorivo kada motor radi.
- Uverite se da je motor hladan pre dopunjavanja goriva.
- Pre dopunjavanja goriva, lagano otvorite poklopac rezervoara za gorivo i pažljivo otpustite pritisak.
- Nemojte dolivati gorivo u motor u zatvorenom prostoru. Nedovoljan protok vazduha može izazvati telesnu povredu ili smrt usled gušenja ili prisustva ugljen-monoksida.
- Pažljivo zategnite poklopac rezervoara za gorivo ili može doći do požara.
- Pomerite proizvod najmanje 3 m (10 stopa) od položaja gde ste punili rezervoar pre pokretanja.
- Nemojte sipati previše goriva u rezervoar za gorivo.
- Pobrinite se da ne može doći do curenja kada pomerite proizvod ili kantu za gorivo.
- Nemojte stavljati proizvod ili kantu za gorivo na mesto gde postoji otvoreni plamen, varnice ili pilot gorionik. Uverite se da u skladišnom prostoru nema otvorenog plamena.
- Koristite samo odobrene kante za gorivo prilikom prenošenja ili skladištenja goriva.
- Ispraznite rezervoar za gorivo pre dugotrajnog skladištenja. Pridržavajte se lokalnog zakona u pogledu mesta odlaganja goriva.
- Očistite proizvod pre dugotrajnog skladištenja.
- Skinite kabl svećice pre skladištenja proizvoda kako biste osigurali da se motor ne može slučajno pokrenuti.

## Bezbednosna uputstva za održavanje

- Obratite se servisnom centru ako niste u mogućnosti da podesite brzinu praznog hoda potrebnu za zaustavljanje priključka za košenje. Nemojte koristiti proizvod pre nego što je pravilno podešen ili popravljen.

---

## Sklapanje

---



**UPOZORENJE:** Pročitajte poglavlje o bezbednosti pre sklapanja proizvoda.

---

### Postavljanje ručice

1. Uklonite zavrtanj iza držača regulatora gasa.
2. Pomerite držač regulatora gasa na desnu stranu ručice. (Sl. 25)
3. Poravnajte otvor iza držača regulatora gasa sa otvorom na ručici.
4. Pustite da zavrtanj prođe kroz otvore. Pritegnite zavrtanj.
5. Postavite komponente za montiranje između strelica na osovini. Pritegnite pomoću zavrtanja. (Sl. 25)

### Postavljanje stezaljke uprtača

1. Stavite gornju stezaljku uprtača iznad osovine.

**Napomena:** Gornja stezaljka uprtača i donja stezaljka uprtača moraju biti iznad strelice na osovini.

2. Stavite žicu gasa u žleb donje stezaljke uprtača. Stavite donju stezaljku uprtača sa žicom u žleb ispod osovine.
3. Poravnajte otvore za zavrtanje gornje i donje stezaljke uprtača.
4. Pričvrstite dva zavrtanja u otvore za zavrtanje.
5. Zategnite zavrtanje kako biste pričvrstili stezaljku uprtača.

### Podešavanje uprtača



**UPOZORENJE:** Proizvod mora uvek biti sigurno pričvršćen na uprtač. Nemojte koristiti oštećeni uprtač.

---

1. Stavite uprtače.
2. Povežite proizvod na uprtač.
3. Podesite uprtač za najbolji radni položaj.
4. Podesite bočne trake da biste težinu proizvoda ravnomerno raspodelili na ramenima. (Sl. 26)
5. Podesite uprtač tako da priključak za košenje bude paralelan sa tlom.
6. Pustite da priključak za košenje lako dodirne tlo. Podesite stezaljku uprtača da biste ispravno balansirali proizvod.

**Napomena:** Ako koristite list za travu, morate ga balansirati približno 10 cm / 4 inča iznad tla.

---

### Postavljanje zaštite reznog lista, lista za košenje trave i noža za košenje trave



**OPREZ:** Koristite samo odobreni štitnik za rezne listove. Pogledajte *Dodaci na stranici 318*.

---

1. Pričvrstite zaštitu reznog lista / štitnik priključka za košenje (A) na osovino i zategnite pomoću vijka. (Sl. 27)
2. Montirajte zahvatnik (B) na izlaznoj osovini.
3. Okrećite izlaznu osovino sve dok se jedan od otvora na zahvatniku ne izravna sa odgovarajućim otvorom na kućištu menjača.
4. Stavite imbus ključ (C) u otvor tako da se osovina osigura.
5. Stavite list (D), oslonu šolju (E) i oslonu prirubnicu (F) na izlaznu osovino.
6. Postavite navrtku (G). Pritegnite navrtku na 35-50 Nm (26-36 ft/lb). Držite osovino ključa što je moguće bliže zaštiti reznog lista. Da biste zategnuli navrtku, morate okrenuti ključ u smeru suprotnom od rotacije.

**Napomena:** Levi navoj.

---

### Postavljanje listova i trimi glava



**UPOZORENJE:** Koristite samo odobreni štitnik za rezne listove. Pogledajte *Dodaci na stranici 318*. Oštećeni štitnik može da izazove telesnu povredu.

---



**UPOZORENJE:** Ako radite sa proizvodom sa listom za košenje trave, prvo postavite ispravnu ručicu, zaštitu reznog lista i uprtač.

---



**UPOZORENJE:** Ako ne postavite listove na ispravan način, to može dovesti do telesne povrede.

---

1. Uverite se da se podignuti odeljak na zahvatniku/ oslonj prirubnici pravilno zaključa u središnji otvor listova.
2. Postavite listove. (Sl. 28)

## Sklapanje priključka za košenje

### Postavljanje štitnika priključka za košenje i trimi glave (prava osovinu)

1. Pričvrstite štitnik priključka za košenje (A) na osovinu pomoću vijka (L).
2. Postavite zahvatnik (B) na izlaznoj osovinu.

3. Okrećite izlaznu osovinu sve dok se otvor na zahvatniku ne poklopi sa odgovarajućim otvorom na kućištu menjača.
4. Stavite mali odvijáč (C) u otvor kako biste blokirali osovinu. (Sl. 29)
5. Okrenite trimi glavu (H) suprotno kretanju kazaljke na satu da biste zategnuli trimi glavu na menjaču. (Levi navoji.) (Sl. 30)

## Rukovanje



**UPOZORENJE:** Pročitajte i shvatite poglavlje o bezbednosti pre rada sa proizvodom.

### Gorivo

#### Korišćenje goriva



**OPREZ:** Ovaj proizvod ima dvotaktni motor. Koristite mešavinu benzina i ulja za dvotaktni motor. Pobrinite se da koristite ispravnu količinu ulja u mešavini. Nepravilna razmera benzina i ulja može prouzrokovati oštećenje motora.

#### Benzin



**OPREZ:** Nemojte koristiti benzin sa oktanskim brojem manjim od 90 RON (87 AKI). To može prouzrokovati oštećenje proizvoda.



**OPREZ:** Nemojte koristiti benzin sa više od 10% koncentracije etanola (E10). To može prouzrokovati oštećenje proizvoda.



**OPREZ:** Nemojte koristiti olovni benzin. To može prouzrokovati oštećenje proizvoda.

- Uvek koristite sveži bezolovni benzin sa minimalnim oktanskim brojem od 90 RON (87 AKI) i sa manje od 10% koncentracije etanola (E10).
- Koristite benzin sa višim oktanskim brojem ako često koristite proizvod pri kontinuirano visokoj brzini motora.
- Uvek koristite kvalitetnu mešavinu bezolovnog benzina/ulja.

#### Ulje za dvotaktni motor

- Koristite samo visokokvalitetno ulje za dvotaktni motor. Koristite samo ulje za vazdušno hlađeni motor.
- Nemojte koristiti druge tipove ulja.
- Razmera mešavine 50:1 (2%)

Benzin	Ulje
1 američki galon	77 ml (2,6 oz)
1 britanski galon	95 ml (3,2 oz)
5 l	100 ml (3,4 oz)

#### Pravljenje mešavine goriva

**Napomena:** Uvek koristite čistu kantu za gorivo kada mešate gorivo.

**Napomena:** Nemojte praviti zalihe mešavine goriva veće od količine potrebne za 30 dana rada.

1. Dodajte polovinu količine benzina.
2. Dodajte punu količinu ulja.
3. Promućkajte mešavinu goriva kako bi se sadržaj izmešao.
4. Dodajte preostalu količinu benzina.
5. Promućkajte mešavinu goriva kako bi se sadržaj izmešao.
6. Napunite rezervoar za gorivo.

#### Dolivanje goriva

- Uvek koristite kantu za gorivo sa ventilom protiv prosipanja.
- Ako se na kanti nalaze ostaci goriva, uklonite neželjeno gorivo i sačekajte da se kanta osuši.
- Uverite se da je područje oko poklopca rezervoara za gorivo čisto.
- Promućkajte kantu za gorivo pre dolivanja mešavine goriva u rezervoar za gorivo.

#### Pokretanje i zaustavljanje

##### Pregled pre pokretanja

1. Pregledajte proizvod kako biste se uverili da nema nedostajućih, oštećenih, labavih ili pohabanih delova.
2. Pregledajte navrtke, zavrtnje i vijke.
3. Pregledajte listove.

4. Proverite steznu navrtku. Uverite se da stezna navrtka ima minimalnu silu blokiranja od 1,5 Nm (1,1 ft lb). Pritegnite steznu navrtku na 35-50 Nm (26-36 ft lb).
5. Pregledajte filter za vazduh.
6. Proverite blokadu prekidača gasa i komandu gasa.
7. Proverite prekidač za zaustavljanje.
8. Proverite da li ima curenja goriva iz proizvoda.

## Pokretanje hladnog motora

1. Pritisnite pumpu za gorivo 10 puta. (Sl. 31)
2. Povucite regulator čoka nagore. (Sl. 32)
3. Držite proizvod na tlu levom rukom. (Sl. 33) Nemojte stajati na proizvod. Lagano povucite ručicu užeta startera dok ne osetite otpor. Zatim snažno povucite ručicu užeta startera.

**Napomena:** Nemojte pritiskati prekidač gasa prilikom pokretanja motora.

4. Nastavite da povlačite ručicu užeta startera dok se motor ne pokrene ili pokuša da se pokrene. Ako se motor pokrene ili pokuša da se pokrene, gurnite regulator čoka nadole.
5. Ako se motor pokrene, ovlaš pritisnite obarač gasa i pustite motor da radi 60 sekundi da bi se zagrejavao. Ako se motor ne pokrene, povlačite ručicu užeta startera dok se motor ne pokrene. Zatim ovlaš pritisnite obarač gasa i pustite motor da radi 60 sekundi da bi se zagrejavao.



**OPREZ:** Nemojte povlačiti užu startera dok se ne zaustavi. Nemojte puštati užu startera kada je potpuno izvučeno. Lagano otpustite užu startera. Ako se ne budete pridržavali ovih uputstava to može imati za posledicu oštećenje motora.

## Pokretanje toplog motora

1. Pritisnite pumpu za gorivo 10 puta.
2. Povlačite užu startera sve dok se motor ne pokrene.

## Zaustavljanje

- Pritisnite prekidač za zaustavljanje da biste zaustavili motor. (Sl. 20)

**Napomena:** Prekidač za zaustavljanje se automatski vraća u početni položaj.

## Rad sa trimerom za travu



**OPREZ:** Pobrinite se da se motor uspori u brzinu praznog hoda nakon svakog

rada. Dug period rada pri punom gasu bez opterećenja na motoru može izazvati oštećenje motora.

**Napomena:** Očistite poklopac trimi glave kada pričvrstite novu trimi nit kako biste sprečili vibracije. Pregledajte ostale delove trimi glave i očistite ih ako je potrebno.

## Skraćivanje trave

1. Držite glavu trimera odmah iznad tla i pod uglom. Nemojte pritiskati trimi nit u travu. (Sl. 34)
2. Smanjite dužinu trimi niti za 10–12 cm / 4–4,75 inča.
3. Smanjite brzinu motora da biste smanjili rizik od oštećenja biljaka.
4. Koristite 80% gasa kada kosite travu blizu predmeta. (Sl. 35)

## Košenje trave

1. Uverite se da je trimi nit paralelna sa tlom prilikom košenja trave. (Sl. 36)
2. Nemojte pritiskati glavu trimera o tlo. To može prouzrokovati oštećenje proizvoda.
3. Pomerajte proizvod levo-desno prilikom košenja trave. Primenite punu brzinu. (Sl. 37)

## Čišćenje trave pomoću lista za košenje trave

1. List za košenje trave i nož za košenje trave ne smeju da se koriste za drvenaste stabljike.
2. Za sve tipove visoke ili snažne trave upotrebljava se list za košenje trave.
3. Trava se kosi ljuljajućim pokretom sa bočne strane, kretanje sa desne na levu stranu je čišćenje, a kretanje sa leve na desnu stranu je povratno kretanje. Pustite neka list seče sa leve strane (kao u položaju kazaljki između 8 i 12 časova).
4. kada se list nagne malo nalevo pri čišćenju trave, trava se sakuplja u otkose, koji se kasnije sakupljaju, na primer, grabuljama.
5. Pokušajte da radite u ritmu. Stojte stabilno sa raskoračenim nogama. Pomerite se iz tog položaja posle povratnog kretanja i postavite se ponovo u stabilan položaj.
6. Ostavite oslonu šolju da leži na tlu. Ona će zaštititi list od dodira sa tlom.
7. Umanjite rizik od obmotavanja materijala oko lista tako što ćete uvek raditi pri punom gasu i izbegavajte prethodno isečeni materijal prilikom povratnog kretanja.
8. Zaustavite motor i skinite mašinu sa uprtača pre nego što počnete sa skupljanjem materijala od čišćenja.

---

# Održavanje

---



**UPOZORENJE:** Pročitajte i shvatite poglavlje o bezbednosti pre čišćenja, popravke ili održavanja proizvoda.

## Šema održavanja

Pobrinite se da se pridržavate šeme održavanja. Intervali su izračunati na osnovu svakodnevnog korišćenja proizvoda. Intervali su različiti ako ne koristite proizvod svakog dana. Vršite samo one radove održavanja koji se mogu pronaći u ovom uputstvu. Obratite se ovlašćenom servisnom centru u pogledu drugih radova održavanja koji nisu navedeni u ovom uputstvu.

### Nedeljno održavanje

- Očistite spoljne površine.
- Proverite brzinu praznog hoda.
- Proverite podmazivanje menjača ugla
- Proverite steznu navrtku.

### Mesečno održavanje

- Pregledajte ručicu užeta startera i uže startera.

### Godišnje održavanje

- Pregledajte svećicu.
- Očistite spoljne površine karburatora i okolnog područja.
- Očistite sistem za hlađenje.
- Pregledajte hvatač varnica.
- Pregledajte filter za gorivo.
- Pregledajte da li postoji oštećenje na crevu za gorivo.
- Pregledajte sve kablove i veze.

### Održavanje na 50 radnih sati

- Neka ovlašćeni servisni centar popravi ili zameni prigušivač.

## Podešavanje brzine praznog hoda

- Uverite se da je filter za vazduh čist i da je poklopac filtera za vazduh pričvršćen pre podešavanja brzine praznog hoda.
- Podesite brzinu praznog hoda pomoću zavrtnja za podešavanje T koji je označen oznakom „T”.
- Brzina praznog hoda je ispravna kada motor ravnomerno radi u svim položajima. Brzina praznog hoda treba da bude znatno manja od brzine pri pokretanju priključka za košenje.

1. Okrenite zavrtnaj za podešavanje u smeru kazaljke na satu sve dok priključak za košenje ne počne da se okreće. (Sl. 38)

2. Okrenite zavrtnaj za podešavanje praznog hoda suprotno kretanju kazaljke na satu sve dok se priključak za košenje ne zaustavi.

## Održavanje hvatača varnica

Očistite hvatač varnica pomoću žičane četke. (Sl. 39)

## Čišćenje sistema za hlađenje

Očistite delove sistema za hlađenje pomoću četke. (Sl. 40)

Delovi rashladnog sistema su usisnik vazduha na starteru (A) i rashladna rebra na cilindru (B).

## Pregled svećice



**OPREZ:** Koristite preporučenu svećicu. Pobrinite se da je zamenjena svećica istog tipa kao ona isporučena od proizvođača. Neodgovarajuća svećica može izazvati oštećenje proizvoda. Postarajte se da svećica ima prigušivač. Obratite se serviseru za više informacija.

1. Pregledajte svećicu kada:
  - a) motor ima malu snagu.
  - b) motor se teško pokreće.
  - c) motor ne radi ispravno u brzini praznog hoda.
2. Ako se motor teško pokreće ili radi sa poteškoćama, pregledajte da li na svećici postoje neželjeni materijali. Da biste smanjili rizik od gomilanja neželjenog materijala na elektrodama svećice:
  - a) uverite se da je brzina praznog hoda pravilno podešena.
  - b) uverite se da je mešavina goriva ispravna.
  - c) uverite se da je filter za vazduh čist.
3. Očistite svećicu ako je zaprljana. Uverite se da je zazor između elektroda odgovarajući. Pogledajte *Tehnički podaci na stranici 317.* (Sl. 41)
4. Zamenite svećicu po potrebi.

## Održavanje filtera za vazduh

### Čišćenje filtera za vazduh

1. Skinite poklopac filtera za vazduh i uklonite filter za vazduh. (Sl. 42)
2. Očistite filter za vazduh toplom sapunjavom vodom. Uverite se da je filter za vazduh suv pre nego što ga ponovo postavite.

3. Zamenite filter za vazduh ako je previše zaprljan i ne može se propisno očistiti. Uvek zamenite oštećeni filter za vazduh.
4. Ako proizvod ima penasti filter za vazduh, nanesite ulje za filter za vazduh. Nanesite ulje za filter za vazduh samo na penasti filter. Nemojte nanositi ulje na filcani filter.

### Nanošenje ulja na filter za vazduh



**OPREZ:** Uvek koristite specijalno ulje za filter za vazduh na penastim filterima za vazduh. Nemojte koristiti druge tipove ulja.



**UPOZORENJE:** Vodite računa da vam ulje ne dospe na telo.

1. Skinite poklopac filtera za vazduh i uklonite filter za vazduh. (Sl. 43)
2. Stavite filter za vazduh u plastičnu kesicu.
3. Stavite ulje za filter za vazduh u plastičnu kesicu. (Sl. 44)
4. Pritisnite plastičnu kesicu kako biste osigurali da se ulje ravnomerno raspodeli preko filtera za vazduh.
5. Pritisnite filter za vazduh, dok je u kesici, kako biste uklonili nepotrebno ulje za filter za vazduh. Izvadite filter za vazduh iz kesice.
6. Postavite filter za vazduh.

### Nanošenje maziva u menjač ugla

Uverite se da je menjač ugla napunjen mazivom u količini od 3/4.

(Sl. 45)

### Uklanjanje stezne navrtke



**OPREZ:** Zamenite steznu navrtku nakon korišćenja od otprilike 10 puta.

1. Uklonite steznu navrtku u smeru u kojem se okreće priključak za košenje. (Sl. 46)

**Napomena:** Stezna navrtka ima levi navoj.

2. Proverite da ne možete ručno okrenuti najlonsku oblogu stezne navrtke. Najlonska obloga mora obezbediti minimalni otpor od 1,5 Nm (1,1 ft lb).
3. Pritegnite steznu navrtku pomoću ključa za navrtke.

### Oštrenje noževa za košenje trave i listova za košenje trave

1. Naoštrite noževe za košenje trave i listove za košenje trave pomoću pljosnate jednorezne turpije.
2. Podjednako naoštrite sve ivice noževa za košenje trave i listova za košenje trave kako bi se održala ravnoteža. (Sl. 24)

## Tehnički podaci

	jedinica	129R A05328CBHV
<b>Specifikacije motora</b>		
Zapremina cilindra	cm <sup>3</sup>	27,6
Razmak elektroda	mm	0,5
Zapremina rezervoara za gorivo	cm <sup>3</sup>	343
Brzina praznog hoda	min <sup>-1</sup>	2800–3200
Maksimalna brzina okretanja	min <sup>-1</sup>	8000
Izlazna snaga	kW	0,85
Svećica		Husqvarna HQT-4
Maksimalno obrtanje izlazne osovine	min <sup>-1</sup>	7200
Period trajnosti emisija	č	125
<b>Podaci o buci i vibracijama</b>		

Ekvivalentni nivo vibracije (ahv, eq), opremljeno listom za košenje trave, leva ručica – pogledajte napomenu 1	m/s <sup>2</sup>	8,43
Ekvivalentni nivo vibracije (ahv, eq), opremljeno listom za košenje trave, desna ručica – pogledajte napomenu 1	m/s <sup>2</sup>	8,34
Ekvivalentni nivo vibracije (ahv, eq), opremljeno trimi glavom, leva ručica – pogledajte napomenu 1	m/s <sup>2</sup>	8,43
Ekvivalentni nivo vibracije (ahv, eq), opremljeno trimi glavom, desna ručica – pogledajte napomenu 1	m/s <sup>2</sup>	8,56
Nivo zvučne snage, garantovan (L <sub>WA</sub> ) – pogledajte napomenu 2	dB(A)	114
Nivo zvučne snage, izmeren – pogledajte napomenu 2	dB(A)	106
Nivo zvučnog pritiska kod uha rukovaoca, opremljeno listom za košenje trave – pogledajte napomenu 3	dB(A)	94
Nivo zvučnog pritiska kod uha rukovaoca, opremljeno trimi glavom – pogledajte napomenu 3	dB(A)	95
<b>Dimenzije proizvoda</b>		
Težina (bez opreme za košenje)	kg	5,98
<p><b>Napomena 1:</b> Podaci o nivou vibracije imaju tipičnu statističku disperziju (standardnu devijaciju) od 1 m/s<sup>2</sup>.</p> <p><b>Napomena 2:</b> Emisije buke u životnoj sredini merene kao zvučna snaga (L<sub>WA</sub>) u skladu sa direktivom 2000/14/EC. Izveštajni nivo zvučne snage za mašinu meren je sa originalnim priključkom za rezanje koji daje najviši nivo. Razlika između garantovanog i izmerenog nivoa zvučne snage je da garantovana zvučna snaga takođe obuhvata raspršenje rezultata merenja i razlike između različitih proizvoda istog modela u skladu sa Direktivom 2000/14/EC.</p> <p><b>Napomena 3:</b> Izveštajni podaci za ekvivalentni nivo zvučnog pritiska za mašinu uključuju tipično statističko raspršenje (standardno odstupanje) od 1 dB (A).</p>		

## Dodaci

<b>129R</b>		
<b>Odobrena oprema</b>	<b>Tip</b>	<b>Štitnik priključka za rezanje</b>
Navojna osovinica (M10L)		
Trimi glava	T25 (Ø 2,0–2,4 mm)	580 44 66-06
	R25 (Ø 2,0–2,4 mm)	
Nož za travu	Trava 255-4 (Ø 250)	580 44 66-06

# Deklaracija o usaglašenosti

## EU deklaracija o usaglašenosti

Mi, Husqvarna AB, SE561 82 Huskvarna, Švedska, tel:  
+46-36-146500, izjavljujemo pod punom odgovornošću  
da je proizvod:

<b>Opis</b>	<b>Benzinski trimer za travu / rezač žbunja</b>
<b>Marka</b>	Husqvarna
<b>Platforma/tip/model</b>	Platforma A05328CBHV, reprezentativni model 129R.
<b>Identifikacija</b>	Serijski broj od 2022 i nadalje

su u potpunosti usaglašeni sa sledećim EU direktivama i  
propisima:

<b>Propis</b>	<b>Opis</b>
2006/42/EC	„koji se odnose na mašine“
2014/30/EU	„koji se odnose na elektromagnetsku kompatibilnost“
2000/14/EC	„koji se odnose na buku u otvorenom prostoru“
2011/65/EU	„koji se odnose na ograničenje upotrebe određenih opasnih supstanci“

Primenjeni harmonizovani standardi i/ili tehničke  
specifikacije su sledeće:

EN ISO 12100:2010, EN ISO 11806-1:2011, CISPR  
12:2007+A1:2009+A1:2009, ISO 14982:2009, EN IEC  
63000:2018

U skladu sa Aneksom V, deklarisanе vrednosti zvuka  
su:

Izmereni nivo zvučne snage: 106 dB(A)

Garantovani nivo zvučne snage: 115 dB(A)

TUV Rheinland N.A. je izvršio volonterski pregled u ime  
kompanije Husqvarna AB, te je pružio AM72140165.01  
– sertifikat o usaglašenosti sa Direktivom Saveta Evrope  
2006/42/EC za mašineriju.

Sertifikat se primenjuje na sve proizvodne lokacije i  
zemlje porekla, kao što je navedeno na proizvodu.

Isporučeni benzinski trimer za travu / rezač žbunja  
usaglašen je sa primerkom koji je prošao pregled.

U ime kompanije Husqvarna AB, SE 561 82 Huskvarna,  
ŠVEDSKA, 2022-05-13

Claes Losdal, menadžer razvoja, Husqvarna AB  
Odgovoran za tehničku dokumentaciju



---

## Innehåll

---

Introduktion.....	320	Tekniska data.....	329
Säkerhet.....	321	Tillbehör.....	330
Montering.....	324	Försäkrän om överensstämmelse.....	331
Drift.....	325	Bilaga .....	357
underhåll.....	327		

---

## Introduktion

---

### Bruksanvisning

Det ursprungliga språket i denna bruksanvisning är engelska. Bruksanvisningar på andra språk är översättningar från engelska.

### Översikt

(Fig. 1)

1. Trimmerhuvud
2. Påfyllning av smörjmedel
3. Vinkelväxel
4. Trimmerhuvudets skydd
5. Riggör
6. Gasreglage
7. Stoppkontakt
8. Dödmansgrepp
9. Handtag
10. Selfäste
11. Tändhatt, tändstift
12. Startapparatus
13. Startsnörets handtag
14. Bränsletank
15. Luftfilterlock
16. Bränslepump
17. Chokereglage
18. Handtagsinställning
19. Gaskabel
20. Rusvarvsknapp
21. Bruksanvisning
22. Kniv
23. Medbringare
24. Transportskydd

### Symboler på produkten

(Fig. 2) **WARNING!** Slarvigt eller felaktigt användande kan resultera i allvarliga skador eller dödsfall för operatören eller andra.

(Fig. 3) Läs den här bruksanvisningen.

(Fig. 4)

Använd skyddshjälm på platser där föremål kan falla ner. Använd godkända hörselskydd. Använd godkänt ögonskydd.

(Fig. 5)

Använd godkända skyddshandskar.

(Fig. 6)

Använd skyddsskor/-stövlar.

(Fig. 7)

Produkten kan få föremål att skjutas ut, vilket kan orsaka skador på ögonen.

(Fig. 8)

Produkten kan få föremål att skjutas ut, vilket kan orsaka skador på ögonen.

(Fig. 9)

Maximal hastighet på utgående axel.

(Fig. 10)

Säkerhetsavstånd

(Fig. 11)

Var försiktig med kast.

(Fig. 12)

Se till att långt hår sätts upp ovanför axlarna.

(Fig. 13)

Pilarna visar gränserna för handtagets position.

(Fig. 14)

Miljömärkning för bulleremission enligt direktiv och bestämmelser för EU och Storbritannien samt New South Wales-lagen "Protection of the Environment Operations (Noise Control) Regulation 2017". Produktens garanterade ljudeffektnivå anges i *Tekniska data på sida 329* och på etiketten.

(Fig. 15)

Produkten överensstämmer med gällande EG-direktiv.

(Fig. 16) Denna produkt överensstämmer med gällande brittiska direktiv.

**Notera:** Övriga symboler/dekaler på produkten avser specifika krav för certifieringar på andra kommersiella marknader.

## Euro V-utsläpp



**WARNING:** Manipulering av motorn upphäver EG-typgodkännandet för den här produkten.

## Produktansvar

Enligt lagstiftningen för produktansvar ansvarar vi inte för skador som vår produkt orsakar om:

- produkten repareras felaktigt
- produkten repareras med delar som inte kommer från tillverkaren eller inte har godkänts av tillverkaren
- produkten har ett tillbehör som inte kommer från tillverkaren eller inte har godkänts av tillverkaren
- produkten inte repareras vid ett godkänt servicecenter eller av en godkänd person.

## Säkerhet

### Säkerhetsdefinitioner

Definitionerna nedan beskriver allvarlighetsgraden för varje signalord.



**WARNING:** Personskador.



**OBSERVERA:** Skador på produkten.

**Notera:** Denna information gör produkten lättare att använda.

### Allmänna säkerhetsanvisningar



**WARNING:** Läs varningsinstruktionerna nedan innan du använder produkten.

- Använd produkten på rätt sätt. Skador eller dödsfall är ett möjligt resultat av felaktig användning. Använd endast produkten för arbetsuppgifterna som finns i denna bruksanvisning. Använd inte produkten till andra uppgifter.
- Följ instruktionerna i denna bruksanvisning. Följ säkerhetsymbolerna och säkerhetsinstruktionerna. Om användaren inte följer instruktionerna och symbolerna är skador eller dödsfall ett möjligt resultat.
- Spara den här bruksanvisningen. Använd instruktionerna för att sätta ihop, använda och förvara din produkt i gott skick. Använd instruktionerna för korrekt installation av tillbehör och extrautrustning. Använd endast godkända tillbehör och extrautrustning.
- Använd inte en skadad produkt. Följ underhållsschemat. Utför endast det underhållsarbete som du hittar instruktioner om i

den här bruksanvisningen. Godkända servicecenter måste göra allt annat underhållsarbete.

- Den här bruksanvisningen kan inte inkludera alla situationer som kan uppstå när du använder produkten. Var försiktig och använd sunt förnuft. Använd inte produkten eller utför underhåll på produkten om du inte är trygg med situationen. Tala med en produktexpert, din återförsäljare, din serviceverkstad eller ett godkänt servicecenter för att få information.
- Koppla ur tändstiftskabeln innan du monterar produkten, ställer undan produkten för förvaring eller utför underhåll.
- Använd inte produkten om den ändras från dess första specifikation. Byt inte ut en del av produkten utan tillverkarens godkännande. Använd endast delar som är godkända av tillverkaren. Skador eller dödsfall är ett möjligt resultat av felaktigt underhåll.
- Undvik att andas in rök från motorn. Långvarig inandning av motorns avgaser utgör en hälsorisk.
- Starta inte produkten inomhus eller nära brandfarligt material. Avgaserna är heta och kan medföra gnistor som kan orsaka brand. Otillräckligt luftflöde kan orsaka skador eller dödsfall på grund av kvävning eller kolmonoxidförgiftning.
- När du använder denna produkt skapar motorn ett elektromagnetiskt fält. Det elektromagnetiska fältet kan orsaka skador på medicinska implantat. Tala med din läkare och tillverkaren av eventuella medicinska implantat innan du använder produkten.
- Låt inte barn använda produkten. Låt inte personer utan kännedom om instruktionerna använda produkten.
- Se till att du alltid övervakar en person med nedsatt fysisk eller mental kapacitet som använder produkten. En vuxen person måste vara närvarande hela tiden.
- Läs in produkten på en plats där barn och obehöriga personer inte har åtkomst.
- Produkten kan skjuta ut föremål och orsaka skador. Följ säkerhetsinstruktionerna för att minska risken för personskador eller dödsfall.

- Lämna inte produkten när motorn är på.
- Användaren av produkten är ansvarig om en olycka inträffar.
- Kontrollera att delarna inte är skadade innan du använder produkten.
- Se till att du står minst 15 m från andra personer eller djur innan du använder produkten. Se till att personer i närheten vet att du kommer att använda produkten.
- Följ nationella eller lokala lagar. De kan förhindra eller minska produktens funktion under vissa förhållanden.
- Använd inte produkten om du är trött eller om du är påverkad av alkohol, droger eller läkemedel. Din syn, ditt omdöme eller kroppskontroll kan ha påverkats.

- Använda produkten med skärutrustningen under midjehöjd.
- Om chokereglaget är i chokeläge när motorn startar börjar skärutrustningen rotera.
- Rör inte vid vinkelväxeln när motorn stannat. Vinkelväxeln är varm efter det att motorn stannat. Heta ytor kan orsaka skador.
- Stanna motorn innan du flyttar produkten.
- Lägg inte ned produkten om motorn är på.
- Innan du tar bort oönskat material från produkten måste du stänga av motorn och vänta tills skärutrustningen stannar. Låt skärutrustningen stanna innan du avlägsnar skärmaterialet.

## Personlig skyddsutrustning



**VARNING:** Läs varningsinstruktionerna nedan innan du använder produkten.

- Använd alltid rätt personlig skyddsutrustning när du använder produkten. Den personliga skyddsutrustningen eliminerar inte risken för skador. Den personliga skyddsutrustningen minskar skadans allvarlighetsgrad om en olycka inträffar.
- Använd alltid godkänt ögonskydd när du använder produkten.
- Använd inte produkten barfota eller med öppna skor. Använd alltid kraftiga halksäkra kängor.
- Använd tjockare långbyxor.
- Om det är nödvändigt bör du använda godkända skyddshandskar.
- Använd hjälm om det finns en risk att föremål faller ned på huvudet.
- Använd alltid godkänt hörselskydd när du använder produkten. Oljud under en längre period kan leda till bullerorsakad hörselnedsättning.
- Se till att du har första hjälpen i närheten.

## Säkerhetsanordningar på produkten

- Se till att du regelbundet utför underhåll på produkten.
  - Produktens livslängd ökar.
  - Risken för olyckor minskar.

Låt en auktoriserad återförsäljare eller ett godkänt servicecenter regelbundet undersöka produkten för att göra justeringar eller reparationer.

- Använd inte en produkt med skadad skyddsutrustning. Om produkten är skadad bör du tala med ett godkänt servicecenter.

## Dödmansgrepp

Gasreglagets låsning låser gasreglaget. (Fig. 19)

Tryck på gasreglagets låsning (A) för att lossa gasreglaget (B). När du släpper handtaget går gasreglagets låsning och gasreglaget tillbaka till sina ursprungslägen.

## Säkerhetsinstruktioner för drift

- Kontrollera att produkten är helt monterad innan du använder den.
- Innan du startar bör du flytta produkten 3 m från den plats där du fyllde på bränsletanken. Placera produkten på en plan yta. Se till att skärutrustningen inte vidrör marken eller andra föremål.
- Produkten kan orsaka att föremål skjuts ut, vilket kan orsaka skador på ögonen. Använd alltid godkänt ögonskydd när du använder produkten.
- Var försiktig, ett barn kan närma sig produkten utan din vetskap under användningen.
- Använd inte produkten om det finns personer i arbetsområdet. Stoppa produkten om en person går in i arbetsområdet.
- Se till att du alltid har kontroll över produkten.
- Använd inte produkten om du inte kan få hjälp om en olycka inträffar. Se alltid till att andra vet att du kommer att använda produkten innan du börjar använda produkten.
- Vänd dig inte om med produkten innan du kontrollerat att inga människor eller djur finns i säkerhetsområdet.
- Ta bort allt oönskat material från arbetsområdet innan du börjar. Om skärutrustningen träffar ett objekt kan objektet skjutas ut och orsaka personskada eller skador. Oönskat material kan lindas runt skärutrustningen och orsaka skador.
- Använd inte produkten i dåligt väder (dimma, regn, hård vind, risk för blixtnedslag eller andra väderförhållanden). Farliga situationer (t.ex. hala ytor) kan uppstå på grund av dåligt väder.
- Se till att du kan röra dig fritt och arbeta i en stabil position.

(Fig. 17)

- Se till att du inte kan falla när du använder produkten. Luta dig inte när du använder produkten.
- Håll alltid produkten med båda händerna. Håll produkten på höger sida av kroppen.

(Fig. 18)

1. Se till att gasreglaget (B) är låst på tomgång när du släpper gasreglagets låsning (A).
2. Tryck på gasreglagets låsning (A) och kontrollera att den går tillbaka till sitt ursprungliga läge när du släpper den.
3. Tryck på gasreglaget (B) och kontrollera att det går tillbaka till sitt ursprungliga läge när du släpper det.

Starta motorn och ge sedan fullgas. Släpp gasreglaget och titta om skärutrustningen stannar. Om skärutrustningen roterar med gasreglaget i tomgångsläge undersöker du tomgångsjusterskruvorna på förgasaren.

## Stoppkontakt

Starta motorn. Kontrollera att motorn stängs av när stoppreglaget flyttas till stoppläget.

(Fig. 20)

## Trimmerhuvudets skydd

Skärutrustningens skydd förhindrar att lösa föremål skjuts ut mot användaren.

(Fig. 21)

Undersök om skärutrustningens skydd är skadat och byt ut det om så är fallet. Använd endast godkänt skydd för skärutrustningen.

## Funktion för att lossa selen



**VARNING:** Använd inte selen om lossningsfunktionen är defekt. Kontrollera att funktionen för att lossa selen fungerar som den ska när du justerar produkten.

- Funktionen för att lossa selen sitter fram till på produkten.

(Fig. 22)

- Selens remmar måste alltid vara i rätt läge.
- I en nödsituation hjälper funktionen för att lossa selen dig att på ett säkert sätt ta dig loss från produkten.

## Ljuddämpare

- Använd inte en motor med defekt ljuddämpare. En defekt ljuddämpare ökar ljudnivån och brandrisken. Ha en brandsläckare i närheten.
- Kontrollera regelbundet att ljuddämparen sitter fast på produkten.
- Rör inte motorn eller ljuddämparen när motorn är på. Rör inte motorn eller ljuddämparen förrän en stund efter att motorn stannat. Heta ytor kan orsaka skador.
- En varm ljuddämpare kan orsaka brand. Var försiktig om du använder produkten nära brandfarliga vätskor eller ångor.
- Rör inte ljuddämparens delar om ljuddämparen är skadad. Delarna kan innehålla vissa cancerframkallande kemikalier.

## Låsmutter

Låsmuttern används för att låsa vissa typer av skärutrustning.

(Fig. 23)

När du installerar låsmuttern drar du åt den i motsatt riktning mot skärutrustningens drifriktning.

## Skärutrustning



**VARNING:** Läs varningsinstruktionerna nedan innan du använder produkten.

- Utför regelbundet underhåll. Låt ett godkänt servicecenter regelbundet undersöka skärutrustningen för att göra justeringar eller reparationer.
  - Skärutrustningens prestanda ökar.
  - Skärutrustningens livslängd ökar.
  - Risken för olyckor minskar.
- Använd endast ett godkänt skydd till skärutrustningen. Se *Tillbehör på sida 330*.
- Använd inte en skadad skärutrustning.

## Grästrimmerhuvud

- Se till att du drar åt grästrimmerlinan hårt och jämnt runt trumman för att minska vibrationerna.
- Använd endast godkända grästrimmerhuvuden och grästrimmerlinor. Se *Tillbehör på sida 330*.
- Använd rätt längd på grästrimmerlinan. En lång grästrimmerlina förbrukar mer motoreffekt än en kort grästrimmerlina.
- Se till att kniven på skärutrustningens skydd inte är skadad.
- Blöttlägg grästrimmerlinan i vatten i 2 dygn innan du sätter fast grästrimmerlinan på produkten. Detta ökar grästrimmerlinans livslängd.
- Se skärutrustningens anvisningar för korrekt laddning av lina och val av rätt lindiameter.

## Gräsklinga och gräskniv

- Använd produkten med en godkänd gräsklinga. Använd inte en gräsklinga utan rätt installation av alla nödvändiga delar. Se till att installationen görs korrekt och att rätt delar används. Felaktig installation kan leda till att klingan flyger av och orsakar allvarliga skador på användaren eller människor i närheten.
- Använd skyddshandskar när du hanterar eller utför underhåll på klingan.
- Använd huvudskydd när du använder en produkt med en gräsklinga.
- Gräsklingor och gräsknivar används för att skära grovt gräs.
- Gräsklingan kan orsaka skada om den fortsätter att rotera efter det att motorn har stannat eller

gasreglaget släpps. Se till att gräsklingan har slutat rotera helt innan något underhåll utförs.

- Stanna motorn innan du arbetar med skärutrustningen. Se till att skärutrustningen stannar helt. Ta bort kabeln från tändstiftet.
- Använd endast en godkänd skärutrustning eller en korrekt slipad klinga.
- Håll klingans skärtänder väl och korrekt skärpta. (Fig. 24)
- Använd inte en skadad skärutrustning.
- Fäst transportskyddet på gräsklingan när du transporterar eller förvarar produkten.

## Kast

- Ett kast är en plötslig rörelse av produkten åt sidan, framåt eller bakåt. Ett kast inträffar när gräsklingan eller sägklingan träffar ett föremål som inte kan klippas. I områden där det inte är lätt att se det material som klipps ökar risken för kast.
- När ett kast inträffar finns det en risk att produkten eller användaren rör sig ur läge. En klinga som rör sig kan träffa människor i närheten och det finns risk för personskador.
- Om en klinga är böjd, har sprickor, är trasig eller skadad ska den kasseras.
- Använd en vass klinga. Risken för kast ökar när en klinga inte är vass.

## Bränslesäkerhet

- Starta inte produkten om det finns bränsle eller motorolja på produkten. Ta bort det oönskade bränslet/oljan och låt produkten torka. Ta bort oönskat bränsle från produkten.
- Om du spillt bränsle på kläderna skall dessa bytas omedelbart.
- Se till att inte få bränsle på kroppen, det kan orsaka personskador. Om du får bränsle på kroppen använder du tvål och vatten för att ta bort bränslet.
- Starta inte motorn om du spiller olja eller bränsle på produkten eller på kroppen.
- Starta inte produkten om motorn har en läcka. Undersök regelbundet om motorn läcker.

- Var försiktig med bränsle. Bränsle är brandfarligt och ångorna är explosiva och kan orsaka skador eller dödsfall.
- Undvik att andas in bränsleångor då det kan orsaka personskador. Se till att det finns tillräckligt luftflöde.
- Rök inte i närheten av bränslet eller motorn.
- Placera inga varma föremål i närheten av bränslet eller motorn.
- Fyll inte på bränsle när motorn är på.
- Se till att motorn har svalnat innan du fyller på bränsle.
- Innan du fyller på bränsle bör du öppna bränsletanklocket långsamt och försiktigt släppa på trycket.
- Fyll inte på bränsle i motorn inomhus. Otillräckligt luftflöde kan orsaka skador eller dödsfall på grund av kvävning eller kolmonoxidförgiftning.
- Dra åt tanklocket försiktigt, annars kan brand uppstå.
- Flytta produkten minst 3 m från den plats där du fyllde på tanken innan du startar den.
- Fyll inte på med för mycket bränsle i bränsletanken.
- Kontrollera att läckage inte kan uppstå när du flyttar produkten eller bränslebehållaren.
- Placera inte produkten eller bränslebehållaren där det finns öppen eld, gnistor eller tändlagor. Se till att det inte finns någon öppen eld i förvaringsutrymmet.
- Använd endast godkända behållare när du flyttar bränslet eller ställer undan bränslet för förvaring.
- Töm bränsletanken före långtidsförvaring. Följ lokala lagar om var du kan kasta bränsle.
- Rengör produkten före långtidsförvaring.
- Ta bort tändstiftskabeln innan du ställer undan produkten för förvaring så att motorn inte oavsiktligt startar.

## Säkerhetsinstruktioner för underhåll

- Om du inte kan justera tomgångsvarvtalet så att skärutrustningen stannar bör du tala med ditt servicecenter. Använd inte produkten förrän den är korrekt inställd eller reparerad.

---

## Montering

---



**VARNING:** Läs säkerhetskapitlet innan du monterar produkten.

### Montera handtaget

1. Lossa skruven bakom gashandtaget.
2. Flytta gashandtaget till höger om handtaget. (Fig. 25)
3. Passa in hålet bakom gashandtaget med hålet på handtaget.
4. Låt skruven gå genom hålen. Dra åt skruven.

5. Montera delarna mellan pilarna på riggröret. Dra åt med skruvar. (Fig. 25)

### Installera selfästet

1. Placera det övre selfästet över riggröret.

**Notera:** Det övre selfästet och det nedre selfästet måste vara över pilarna på riggröret.

2. Lägg gasvajern i det nedre selfästets spår. Lägg det nedre selfästet med vajern i spåret under riggröret.
3. Se till att det övre och nedre selfästets skruvhål är inpassade.

4. Fäst två skruvar i skruvhålen.
5. Dra åt skruvarna för att fästa selfästet.

## Justera selen



**VARNING:** Produkten måste alltid kopplas fast ordentligt i selen. Använd inte en defekt sele.

1. Sätt på dig selen.
2. Koppla produkten till selen.
3. Justera selen för att få bästa arbetsställning.
4. Justera sidoremmarna så att produktens vikt är jämnt fördelad på axlarna. (Fig. 26)
5. Justera selen så att skärutrustningen blir parallell med marken.
6. Låt skärutrustningen vila lätt mot marken. Justera selfästet för att balansera produkten på rätt sätt.

**Notera:** Om du använder en gräsklinga måste den balansera cirka 10 cm ovanför marken.

## Installera klingskydd, gräsklinga och gräskniv



**OBSERVERA:** Använd endast godkänt skydd för klingorna. Se *Tillbehör på sida 330*.

1. Sätt fast klingskyddet/skärutrustningsskyddet (A) på riggröret och dra åt med skruven. (Fig. 27)
2. Installera medbringarghjulet (B) på den utgående axeln.
3. Vrid den utgående axeln tills ett av hålen i medbringarghjulet är mitt för motsvarande hål i växelhuset.
4. För in insexnyckeln (C) i hålet för att låsa riggröret.
5. Placera klingan (D), stödkoppen (E) och stödflänsen (F) på den utgående axeln.
6. Montera muttern (G). Dra åt muttern till 35-50 Nm (26-36 ft/lb). Håll skiftnyckelns skaft så nära klingskyddet som möjligt. För att dra åt muttern måste du vrida skiftnyckeln i motsatt rotationsriktning.

**Notera:** Vänstergängad.

## Installera klingor och trimmerhuvud



**VARNING:** Använd endast godkänt skydd för klingorna. Se *Tillbehör på sida 330*. Ett defekt skydd kan orsaka skador.



**VARNING:** Om du använder produkten med en gräsklinga installerar du först rätt styre, klingskydd och sele.



**VARNING:** Om du inte installerar klingorna rätt kan det orsaka skador.

1. Se till att den lyfta delen av medbringarghjulet/stödflänsen hamnar rätt i det mittersta hålet på klingorna.
2. Montera klingorna. (Fig. 28)

## Så monterar du skärutrustningen

**Så sätter du fast skärutrustningsskyddet och trimmerhuvudet (rakt riggrör)**

1. Fäst skärutrustningens skydd (A) på riggröret med skruven (L).
2. Fäst medbringarghjulet (B) på den utgående axeln.
3. Vrid den utgående axeln tills hålet i medbringarghjulet är mitt för hålet i växelhuset.
4. Placera en liten skruvmejsel (C) i hålet för att låsa riggröret. (Fig. 29)
5. Vrid trimmerhuvudet (H) moturs för att dra åt trimmerhuvudet på växellådan. (Vänstergängad.) (Fig. 30)

## Drift



**VARNING:** Läs och förstå säkerhetskapitlet innan du använder produkten.

## Bränsle

**Så använder du bränsle**



**OBSERVERA:** Denna produkt har en tvåtaktsmotor. Använd en blandning av bensin och tvåtaktsmotorolja. Se till att använda rätt mängd olja i blandningen.

Ett felaktigt blandningsförhållande av bensin och olja kan skada motorn.

## Bensin



**OBSERVERA:** Använd inte bensin med ett oktantal lägre än 90 RON (87 AKI). Det kan orsaka skador på produkten.



**OBSERVERA:** Använd inte bensin med mer än 10 % etanol (E10). Det kan orsaka skador på produkten.



**OBSERVERA:** Använd inte blyad bensin. Det kan orsaka skador på produkten.

- Använd alltid ny blyfri bensin med ett oktantal på minst 90 RON (87 AKI) och med mindre än 10 % etanol (E10).
- Använd bensin med ett högre oktantal om du ofta använder produkten vid kontinuerligt högt motorvarvtal.
- Använd alltid en blandning av blyfri bensin/olja av god kvalitet.

## Tvåtaktsmotorolja

- Använd endast tvåtaktsmotorolja av hög kvalitet. Använd endast luftkyld motorolja.
- Använd inga andra typer av olja.
- Blandningsförhållande 50:1 (2 %)

Bensin	Olja
3,79 liter	77 ml
4,55 liter	95 ml
5 l	100 ml

## Så gör du bränsleblandningen

**Notera:** Använd alltid en ren bränslebehållare när du blandar bränslet.

**Notera:** Blanda inte mer bränsleblandning än för 30 dagar.

1. Tillsätt hälften av bensinen.
2. Tillsätt all olja.
3. Skaka bränsleblandningen så att innehållet blandas.
4. Tillsätt resten av bensinen.
5. Skaka bränsleblandningen så att innehållet blandas.
6. Fyll bränsletanken.

## Så tillsätter du bränsle

- Använd alltid en bränslebehållare med spillskydd.
- Om det kommer bränsle på behållaren tar du bort det oönskade bränslet och låter behållaren torka.
- Se till att området i närheten av bränsletanklocket är rent.
- Skaka bränslebehållaren innan du tillsätter bränsleblandningen i bränsletanken.

## Så startar och stoppar du

### Undersökning före start

1. Genomsök produkten efter saknade, skadade, lösa eller slitna delar.
2. Undersök muttrar, skruvar och bultar.
3. Undersök knivarna.
4. Undersök låsmuttern. Se till att låsmuttern har ett minsta låsmoment på 1,5 Nm. Dra åt låsmuttern till 35-50 Nm.
5. Undersök lufffiltret.
6. Undersök gasreglagets låsning och gasreglaget.
7. Undersök stoppkontakten.
8. Genomsök produkten efter bränsleläckor.

### Starta kall motor

1. Tryck på bränsleblåsan tio gånger. (Fig. 31)
2. Dra chokereglaget uppåt. (Fig. 32)
3. Håll produktens chassi på marken med vänster hand. (Fig. 33) Kliv inte på produkten. Dra i startsnörets handtag långsamt tills du känner ett motstånd. Dra sedan startsnörets handtag med mer kraft.

**Notera:** Dra inte i gasreglaget när du startar motorn.

4. Fortsätt dra i startsnörets handtag tills motorn startar eller försöker starta. Om motorn startar eller försöker att starta trycker du ned chokereglaget.
5. Om motorn startar trycker du lätt på gasreglaget och låter motorn gå i 60 sekunder så att den blir varm. Om motorn inte startar drar du i startsnörets handtag tills den startar. Tryck sedan lätt på gasreglaget och låt motorn gå i 60 sekunder så att den blir varm.



**OBSERVERA:** Dra inte i startsnöret förrän det tar stopp. Släpp inte startsnöret när det är fullt utdraget. Släpp startsnöret långsamt. Underlåtenhet att följa dessa instruktioner kan orsaka skada på motorn.

## Så startar du en varm motor

1. Tryck på bränsleblåsan 10 gånger.

2. Dra i startsnöret tills motorn startar.

## Stoppa

- Tryck ned stoppreglaget för att stoppa motorn. (Fig. 20)

**Notera:** Stoppreglaget återgår automatiskt till ursprungsläget.

## Så använder du grästrimmern



**OBSERVERA:** Se till att du bromsar ner motorn till tomgångsvarvtal efter varje användning. En längre period med fullgas utan belastning på motorn kan orsaka motorskada.

**Notera:** Rengör skyddet till trimmerhuvudet när du sätter fast en ny trimmerlina för att förhindra vibrationer. Undersök andra delar av trimmerhuvudet och rengör om det behövs.

## Klippa gräset

1. Håll trimmerhuvudet strax ovanför marken och luta det. Tryck inte ned trimmerlinan i gräset. (Fig. 34)
2. Minska längden på trimmerlinan med 10–12 cm.
3. Minska motorns varvtal för att minska risken för skador på växter.
4. Använd 80 % gas när du klipper gräset nära föremål. (Fig. 35)

## Klippa gräset

1. Se till att trimmerlinan är parallell med marken när du klipper gräset. (Fig. 36)

2. Tryck inte ned trimmerhuvudet mot marken. Det kan orsaka skador på produkten.
3. För produkten från sida till sida när du klipper gräset. Använd fullt varvtal. (Fig. 37)

## Avlägsna gräs med en gräsklinga

1. Gräsklingor och gräsknivar får ej användas till vedartade stammar.
2. För alla typer av högt eller kraftigt gräs används gräsklinga.
3. Gräs mejas ned med pendlande rörelse i sidled, där rörelse från höger till vänster är röjningsmomentet och rörelse från vänster till höger är returrörelse. Låt klingan arbeta med vänstra sidan (mellan klockan 8 och 12).
4. Om klingan lutas något åt vänster vid gräsröjning samlas gräset i en sträng som underlättar uppsamling vid t ex krattning.
5. Sträva efter att arbeta rytmiskt. Stå stadigt med fötterna isär. Flytta framåt efter returrörelsen och ställ dig stadigt igen.
6. Låt stödkoppen ligga an lätt mot marken. Den är till för att skydda klingan från markansättning.
7. Minska risken för att materialet ska lindas runt klingan genom att alltid arbeta med fullgas och undvika det redan skurna materialet under returrörelsen.
8. Stanna motorn, lossa selen och placera maskinen på marken innan du samlar ihop det skurna materialet.

## underhåll



**WARNING:** Läs och förstå säkerhetskapitlet innan du rengör, reparerar eller utför underhåll på produkten.

## Underhållsschema

Se till att du följer underhållsschemat. Intervallen beräknas utifrån daglig användning av produkten. Intervallen är annorlunda om du inte använder produkten varje dag. Utför endast det underhållsarbete som finns i den här bruksanvisningen. Tala med ett godkänt servicecenter om andra underhållsarbeten som inte finns i den här bruksanvisningen.

### Underhåll varje vecka

- Rengör utvändiga ytor.
- Undersök tomgångsvarvtalet.
- Undersök vinkelväxels fett.

- Undersök låsmuttern.

### Underhåll varje månad

- Undersök startsnörets handtag och startsnöret.

### Årligt underhåll

- Undersök tändstiftet.
- Rengör utvändiga ytor på förgasaren och dess angränsande områden.
- Rengör kylsystemet.
- Undersök gnistskyddet.
- Undersök bränslefiltret.
- Undersök bränsleslangen avseende skador.
- Undersök alla kablar och anslutningar.

### Underhåll efter 50 timmar

- Låt ett godkänt servicecenter reparera eller byta ut ljuddämparen.

## Så justerar du tomgångsvarvtalet

- Se till att luftfiltret är rent och att luftfilterkåpan sitter fast innan du justerar tomgångsvarvtalet.
  - Justera tomgångsvarvtalet med justerskruven T som är märkt med "T".
  - Tomgångsvarvtalet är korrekt när motorn arbetar jämnt i alla positioner. Tomgångsvarvtalet ska vara lägre än det varvtal då skärutrustningen börjar rotera.
1. Vrid tomgångsjusterskruven medurs tills skärutrustningen börjar rotera. (Fig. 38)
  2. Vrid tomgångsjusterskruven moturs tills skärutrustningen stannar.

## Så utför du underhåll på gnistskyddet

Använd en stålborste för att rengöra gnistskyddet. (Fig. 39)

## Så rengör du kylsystemet

Rengör kylsystemets delar med en borste. (Fig. 40)

Kylsystemet består av luftintaget på startmotorn (A), kylflänsarna på cylindern (B).

## Så undersöker du tändstiftet



**OBSERVERA:** Använd det rekommenderade tändstiftet. Se till att det nya är likadant som tillverkarens del. Ett felaktigt tändstift kan skada produkten. Se till att tändstiftet har en dämpare. Prata med en serviceverkstad för mer information.

1. Undersök tändstiftet när:
  - a) motorn har låg effekt
  - b) motorn inte startar på en gång
  - c) motorn inte fungerar korrekt på tomgång.
2. Om motorn inte startar eller fungerar som den ska bör du genomsöka tändstiftet efter oönskat material. Om du vill minska risken för oönskat material på tändstiftets elektroder:
  - a) Se till att tomgångsvarvtalet är korrekt justerat.
  - b) Se till att bränsleblandningen är korrekt.
  - c) Se till att luftfiltret är rent.
3. Rengör tändstiftet om det är smutsigt. Kontrollera att elektrodavståndet är korrekt. Se *Tekniska data på sida 329*. (Fig. 41)
4. Byt ut tändstiftet om det är nödvändigt.

## Så utför du underhåll på luftfiltret

### Rengöring av luftfiltret

1. Tag bort luftfilterkåpan och luftfiltret. (Fig. 42)
2. Rengör luftfiltret med hjälp av varmt tvålsvatten. Se till att luftfiltret är torrt innan du installerar det.
3. Byt ut luftfiltret om det är för smutsigt för att rengöra helt. Byt alltid ut ett skadat luftfilter.
4. Om din produkt har ett skumluftfilter tillsätter du luftfilterolja. Applicera endast luftfilterolja på ett skumfilter. Använd inte olja på ett filter av filt.

### Så applicerar du luftfilterolja på luftfiltret



**OBSERVERA:** Använd alltid speciell luftfilterolja på skumluftfilter. Använd inga andra typer av olja.



**VARNING:** Se till att inte få olja på kroppen.

1. Tag bort luftfilterkåpan och luftfiltret. (Fig. 43)
2. Lägg luftfiltret i en plastpåse.
3. Tillsätt luftfilteroljan i plastpåsen. (Fig. 44)
4. Tryck på plastpåsen för att se till att oljan fördelas jämnt på luftfiltret.
5. Tryck på luftfiltret i påsen för att ta bort överflödigt luftfilterolja. Ta ut luftfiltret ur påsen.
6. Montera luftfiltret.

## Så tillsätter du fett i vinkelväxeln

Kontrollera att vinkelväxeln är fylld till 3/4 med vinkelväxelfett.

(Fig. 45)

## Ta bort låsmuttern



**OBSERVERA:** Byt ut låsmuttern när du använt den ca 10 gånger.

1. Ta bort låsmuttern i skärutrustningens riktning. (Fig. 46)

**Notera:** Låsmuttern är vänstergängad.

2. Kontrollera att det inte går att vrida låsmutterns nylonlåsning med händerna. Nylonlåsningen måste ge ett motstånd på minst 1,5 Nm.
3. Dra åt låsmuttern med hylsnyckeln.

## Fila gräskniv och gräsklinga

1. Fila gräskniv och gräsklinga med en enkelgradig flatfil.
2. Fila alla kanterna på gräskniven och klingan lika mycket för att behålla balansen. (Fig. 24)

## Tekniska data

	enhet	129R A05328CBHV
<b>Motorspecifikationer</b>		
Cylindervolym	cm <sup>3</sup>	27,6
Elektrodstånd	mm	0,5
Volym, bränsletank	cm <sup>3</sup>	343
Tomgångsvarvtal	min <sup>-1</sup>	2 800–3 200
Maximal effekt	min <sup>-1</sup>	8000
Uteffekt	kW	0,85
Tändstift		Husqvarna HQT-4
Maximal rotation för utgående axel	min <sup>-1</sup>	7200
Hållbarhetsperiod	tim	125
<b>Buller- och vibrationsdata</b>		
Ekvivalent vibrationsnivå (ahv, ekv.), utrustad med gräsklinga, vänster handtag – se anm. 1	m/s <sup>2</sup>	8,43
Ekvivalent vibrationsnivå (ahv, ekv.), utrustad med gräsklinga, höger handtag – se anm. 1	m/s <sup>2</sup>	8,34
Ekvivalent vibrationsnivå (ahv, ekv.), utrustad med trimmerhuvud, vänster handtag – se anm. 1	m/s <sup>2</sup>	8,43
Ekvivalent vibrationsnivå (ahv, ekv.), utrustad med trimmerhuvud, höger handtag – se anm. 1	m/s <sup>2</sup>	8,56
Ljudeffektnivå, garanterad (L <sub>WA</sub> ) – se anm. 2	dB(A)	114
Ljudeffektnivå, uppmätt – se anm. 2	dB(A)	106
Ljudtrycksnivå vid användarens öra, utrustad med gräsklinga – se anm. 3	dB(A)	94
Ljudtrycksnivå vid användarens öra, utrustad med trimmerhuvud – se anm. 3	dB(A)	95
<b>Produktmått</b>		
Vikt (exklusive skärutrustning)	kg	5,98
<p><b>Anm. 1:</b> Rapporterade data för ekvivalent vibrationsnivå har en typisk statistisk spridning (standardavvikelse) på 1 m/s<sup>2</sup>.</p> <p><b>Anm. 2</b> Emission av buller till omgivningen uppmätt som ljudeffekt (L<sub>WA</sub>) enligt EG-direktiv 2000/14/EG. Rapporterad ljudeffektnivå för maskinen har uppmätts med den originalskärutrustning som ger den högsta nivån. Skillnaden mellan garanterad och uppmätt ljudeffekt är att den garanterade ljudeffekten också inkluderar spridning i mätresultatet och variationen mellan olika maskiner av samma modell enligt direktiv 2000/14/EG.</p> <p><b>Anm. 3:</b> Rapporterade data för ekvivalent ljudtrycksnivå för maskinen har en typisk statistisk spridning (standardavvikelse) på 1 dB(A).</p>		

---

## Tillbehör

---

129R		
Godkända tillbehör	Typ	Trimmerhuvudets skydd
Gångat riggrör (M10L)		
Trimmerhuvud	T25 (Ø 2,0 - 2,4 mm)	580 44 66-06
	R25 (Ø 2,0–2,4 mm)	
Gräsklinga	Gräs 255-4 (Ø 250)	580 44 66-06

# Försäkran om överensstämmelse

## EU-försäkran om överensstämmelse

Vi, Husqvarna AB, SE561 82 Huskvarna, Sverige, tel:  
+46-36-146500, försäkrar på eget ansvar att produkten:

<b>Beskrivning</b>	<b>Bensindriven grästrimmer/buskröjare</b>
<b>Varumärke</b>	Husqvarna
<b>Plattform/typ/modell</b>	Plattform A05328CBHV, representerar modell 129R
<b>Identifiering</b>	Serienummer daterade 2022 och framåt

uppfyller alla krav i följande EU-direktiv och förordningar:

<b>Lagstiftning</b>	<b>Beskrivning</b>
2006/42/EG	"angående maskiner"
2014/30/EU	"angående elektromagnetisk kompatibilitet"
2000/14/EG	"angående buller utomhus"
2011/65/EU	"angående begränsning av användning av vissa farliga ämnen"

Följande harmoniserade standarder och/eller tekniska specifikationer tillämpas:

EN ISO 12100:2010, EN ISO 11806-1:2011, CISPR 12:2007+A1:2009+A1:2009, ISO 14982:2009, EN IEC 63000:2018

I enlighet med bilaga V är ljudvärdena:

Uppmätt ljudeffektnivå: 106 dB(A)

Garanterad ljudeffektnivå: 115 dB (A)

TUV Rheinland N.A. har utfört en frivillig kontroll åt Husqvarna AB med ett AM72140165 certifikat om överensstämmelse med rådets direktiv 2006/42/EC om maskiner.

Certifikatet är tillämpligt på alla tillverkningsplatser och ursprungsländer, såsom anges på produkten.

Den levererade bensindrivna grästrimmern/buskröjaren överensstämmer med det exemplar som genomgick kontrollen.

På uppdrag av Husqvarna AB, 561 82 Huskvarna,  
SVERIGE, 2022-05-13

Claes Losdal, R&D Manager, Husqvarna AB  
Ansvarig för teknisk dokumentation



## İçindekiler

Giriş.....	332	Teknik veriler.....	341
Güvenlik.....	333	Aksesuarlar.....	342
Montaj.....	336	Uyumluluk Bildirimi.....	343
Kullanım.....	338	Ek .....	357
Bakım.....	339		

## Giriş

### Kullanım kılavuzu

Bu kullanım kılavuzunun asıl dili İngilizcedir. Diğer dillerdeki kullanım kılavuzları İngilizceden çevrilmiştir.

### Genel bakış

(Şek. 1)

1. Biçici kafası
2. Yağ doldurma kapağı
3. Ayna dışı
4. Kesme donanımı koruyucusu
5. Mil
6. Gaz tetiği
7. Durdurma anahtarı
8. Gaz tetiği kilidi
9. Gidon
10. Taşıma askısı kelepçesi
11. Buji kapağı, buji
12. Çalıştırıcı muhafazası
13. Çalıştırma ipi tutma yeri
14. Yakıt tankı
15. Hava filtresi kapağı
16. Hava alma haznesi
17. Jikle kontrolü
18. Gidon ayarı
19. Gaz teli
20. Yüksek rölantri düğmesi
21. Kullanım kılavuzu
22. Bıçak
23. Çalıştırma diski
24. Nakliye koruyucusu

### Ürün üzerindeki semboller

(Şek. 2) UYARI: Dikkatsiz veya yanlış kullanım, sürücü veya başkaları açısından ciddi yaralanmalara veya ölüme neden olabilir.

(Şek. 3) Bu kullanma kılavuzunu okuyun.

(Şek. 4) Üzerinize nesne düşebilecek yerlerde koruyucu baret kullanın. Onaylı kulak

koruma ekipmanı kullanın. Onaylı koruyucu gözlük kullanın.

(Şek. 5) Onaylı koruyucu eldiven kullanın.

(Şek. 6) Koruyucu botlar/ayakkabılar kullanın.

(Şek. 7) Ürün, nesnelerin fırlatılmasına neden olarak gözlere zarar verebilir.

(Şek. 8) Ürün, nesnelerin fırlatılmasına neden olarak gözlere zarar verebilir.

(Şek. 9) Çıkış milinin maksimum devri.

(Şek. 10) Güvenli mesafe

(Şek. 11) Bıçak sekmesine karşı dikkatli olun.

(Şek. 12) Uzun saçları omuzdan yukarıda toplayın.

(Şek. 13) Oklar, tutma yeri konumu için sınırları gösterir.

(Şek. 14) AB ve BK direktifleri ile düzenlemeleri ve Yeni Güney Galler mevzuatı Çevre Koruma Operasyonları (Gürültü Kontrolü) Yönetmeliği 2017 uyarınca çevreye yayılan gürültü emisyonu etiketi. Ürünün garantili ses gücü düzeyi *Teknik veriler sayfa: 341* ve etiketin üstünde belirtilmektedir.

(Şek. 15) Ürün, geçerli AT direktiflerine uygundur.

(Şek. 16) Bu ürün yürürlükteki Birleşik Krallık yönetmeliklerine uygundur.

**Not:** Ürünün üzerindeki diğer semboller/etiketler, diğer ticari alanların sertifikalandırma gereklilikleri ile ilgilidir.

## Avrupa V Emisyonları



**UYARI:** Motorun kurcalanması bu ürünün AB tip onayını geçersiz kılar.

## Ürün sorumluluğu

Ürün sorumluluğu yasalarında belirtildiği üzere;

- ürünün hatalı bir şekilde onarılması,
- ürünün, üretici tarafından onaylanmayan veya üreticiden alınmayan parçalarla tamir edilmesi,
- üründe, üreticiden alınmayan veya üretici tarafından onaylanmayan bir aksesuar bulunması,
- ve ürünün, onaylı bir servis merkezinde veya yetkili bir kurum tarafından tamir edilmemesi durumunda oluşabilecek hasarlardan sorumlu değildir.

## Güvenlik

### Güvenlik tanımları

Aşağıdaki tanımlar, her bir sinyal kelimesinin önem derecesini belirtir.



**UYARI:** Yaralanma tehlikesi.



**DİKKAT:** Ürünün hasar görme tehlikesi.

**Not:** Bu bilgiler, ürünün kullanımını kolaylaştırır.

### Genel güvenlik talimatları



**UYARI:** Ürünü kullanmadan önce aşağıdaki uyarı talimatlarını okuyun.

- Ürünü doğru şekilde kullanın. Yaralanma veya ölüm, hatalı kullanımın olası sonuçlarıdır. Ürünü, yalnızca bu kılavuzda belirtilen işler için kullanın. Ürünü başka işler için kullanmayın.
- Bu kılavuzdaki talimatlara uyun. Güvenlik sembollerine ve güvenlik talimatlarına uyun. Operatörün talimatlarına ve sembollere uymaması yaralanma, hasar veya ölüme sonuçlanabilir.
- Bu kılavuzu atmayın. Ürününüzü monte etmek, çalıştırmak ve iyi durumda tutmak için talimatlara başvurun. Atışmanların ve aksesuarların doğru kurulumu için talimatlara başvurun. Yalnızca onaylanmış atışmanları ve aksesuarları kullanın.
- Hasarlı ürünü kullanmayın. Bakım takvimine uyun. Yalnızca bu kılavuzda ilgili talimatı bulduğunuz bakım çalışmalarını gerçekleştirin. Diğer tüm bakım işlerini onaylı bir servis merkezi yapmalıdır.
- Bu kılavuz, ürünü kullanırken oluşabilecek tüm durumları kapsayamaz. Dikkatli olun ve sağduyunuzu kullanın. Durumdan emin değilseniz ürünü kullanmayın veya ürün üzerinde bakım

yaşamayın. Bilgi almak için bir ürün uzmanına, bayinize, servis noktasına veya onaylı servis merkezine danışın.

- Ürünü monte etmeden, saklamadan veya ürün üzerinde bakım yapmadan önce buji kablosunun bağlantısını kesin.
- Orijinal özellikleri değiştirmişse ürünü kullanmayın. Üreticinin onayı olmadan ürünün bir parçasını değiştirmeyin. Yalnızca üretici tarafından onaylanmış parçaları kullanın. Hatalı bakım çalışmaları, yaralanma veya ölüme sonuçlanabilir.
- Motordan çıkan dumanlarını uzun süre solumak sağlık açısından risklidir.
- Ürünü kapalı yerlerde veya yanıcı maddelerin yakınında çalıştırmayın. Egzoz dumanları sıcaktır ve bir yangına neden olabilecek kıvılcımlar içerebilir. Nefessiz kalma veya karbon monoksit nedeniyle yeterli hava akışının olmaması yaralanmaya veya ölüme sebep olabilir.
- Bu ürünü kullandığınızda motor, elektromanyetik bir alan oluşturur. Elektromanyetik alan, tıbbi implantlara zarar verebilir. Ürünü kullanmadan önce doktorunuzla ve tıbbi implant üreticinizle iletişime geçin.
- Ürünü, bir çocuğun kullanmasına izin vermeyin. Talimatlar hakkında bilgisi olmayan birinin ürünü çalıştırmasına izin vermeyin.
- Fiziksel veya zihinsel kapasitesi düşük olan bir kişi ürünü kullanırken daima gözetim altında tutun. Sorumluluk sahibi bir yetişkin her zaman orada olmalıdır.
- Ürünü, çocukların ve onaylanmayan kişilerin ulaşamayacağı bir yere kilitleyin.
- Ürün, nesnelere fırlatarak yaralanmaya sebep olabilir. Yaralanma veya ölüm riskini azaltmak için güvenlik talimatlarına uyun.
- Motor açıkken üründen uzaklaşmayın.
- Oluşabilecek kazalardan operatör sorumludur.
- Ürünü kullanmadan önce parçaların hasarlı olmadığından emin olun.
- Ürünü kullanmadan önce diğer insanlardan veya hayvanlardan en az 15 m (50 ft) uzakta

olduğunuzdan emin olun. Etrafınızdaki kişilerin ürünü kullanacağınıza bildiklerinden emin olun.

- Ulusal veya yerel yasalara uyun. Bazı koşullarda bu yasalar, ürünün kullanımını önleyebilir veya kısıtlayabilir.
- Ürünü yorgunken veya alkol, uyuşturucu ya da ilaç etkisi altındayken kullanmayın. Bu maddeler; görmenizi, dikkatinizi, koordinasyonunuzu ya da karar alma yetinizi etkileyebilir.

## Kullanım için güvenlik talimatları

- Ürünü kullanmadan önce ürünün tamamen monte edildiğinden emin olun.
- Çalıştırmadan önce ürünü, yakıt tankını doldurduğunuz konumdan 3 m (10 ft) uzağa taşıyın. Ürünü düz bir yüzeye yerleştirin. Kesme donanımının yere veya diğer cisimlere temas etmediğinden emin olun.
- Ürün, nesnelerin fırlatılmasına neden olabilir; bu durum gözlere zarar verebilir. Ürünü kullanırken daima onaylı bir koruyucu gözlük takın.
- Dikkatli olun; çalışma sırasında bir çocuk siz fark etmeden ürüne yaklaşabilir.
- Çalışma alanında insanlar varsa ürünü çalıştırmayın. Çalışma alanına biri girerse ürünü durdurun.
- Her zaman ürünün kontrolünün sizde olduğundan emin olun.
- Bir kaza oluşması durumunda yardım alamayacak durumdaysanız ürünü kullanmayın. Her zaman ürünü kullanmaya başlamadan önce diğer kişilerin ürünü kullanacağınıza bildiğinden emin olun.
- Güvenlik alanında hiçbir insan veya hayvan bulunmadığından emin olmadan ürünle dönüş yapmayın.
- Çalışmaya başlamadan önce çalışma alanındaki tüm istenmeyen nesnelere kaldırın. Kesme donanımı bir nesneye çarparsa nesne fırlayabilir ve yaralanmaya sebep olabilir. İstenmeyen nesnelere, kesme donanımının etrafına dolanabilir ve hasara neden olabilir.
- Kötü hava koşullarında (sis, yağmur, kuvvetli rüzgar, yıldırım düşme riski veya diğer hava koşulları) ürünü kullanmayın. Kötü hava nedeniyle tehlikeli koşullar (ör. kaygan yüzeyler) oluşabilir.
- Rahatça hareket edebildiğinizden ve dengeli bir pozisyonda çalışabildiğinizden emin olun.

(Şek. 17)

- Ürünü kullanırken düşme ihtimaliniz olmadığından emin olun. Ürünü kullanırken eğilmeyin.
- Ürünü daima iki elinizle tutun. Ürünü vücudunuzun sağ tarafında tutun.

(Şek. 18)

- Ürünü, kesme donanımı bel hizanızın altında kalacak şekilde kullanın.
- Jikle kontrolü, motor başladığında jikle konumundaysa kesme donanımı dönmeye başlar.

- Motor durduktan sonra ayna dışıye dokunmayın. Ayna dışı, motor durduktan sonra sıcak olur. Sıcak bölgeler yaralanmaya sebep olabilir.
- Ürünü taşımadan önce motoru durdurun.
- Motor açıkken ürünü yere koymayın.
- Üründeki istenmeyen malzemeleri çıkarmadan önce motoru durdurun ve kesme donanımının durmasını bekleyin. Siz veya bir yardımcı kesilen malzemeleri temizlemeden önce kesme donanımının durmasını bekleyin.

## Kişisel koruyucu ekipman



**UYARI:** Ürünü kullanmadan önce aşağıdaki uyarı talimatlarını okuyun.

- Ürünü kullanırken her zaman uygun kişisel koruyucu ekipmanlar kullanın. Kişisel koruyucu ekipmanlar yaralanma riskini ortadan kaldırmaz. Kişisel koruyucu ekipmanlar, bir kaza oluşması durumunda yaralanma derecesini azaltır.
- Ürünü kullanırken daima onaylı bir koruyucu gözlük kullanın.
- Ürünü çıplak ayakla veya açık ayakkabılarla kullanmayın. Her zaman ağır hizmet tipi kaymayan botlar giyin.
- Kalın, uzun pantolonlar giyin.
- Gerekliyse onaylı koruyucu eldivenler takın.
- Nesnelerin kafanıza düşme riski varsa bir baret kullanın.
- Ürünü kullanırken daima onaylı bir koruyucu kulaklık takın. Uzun süre boyunca gürültüye maruz kalmak gürültüye bağlı işitme kaybına neden olabilir.
- Yakınıınızda bir ilk yardım kiti bulunduğundan emin olun.

## Ürün üzerindeki koruyucu cihazlar

- Ürünün bakımını düzenli olarak yaptığınızdan emin olun.
  - Ürünün kullanım ömrü artar.
  - Kaza riski azalır.
- Ürün üzerinde ayarlama veya onarım yapılması için düzenli olarak ürünün onaylı bir bayi veya onaylı bir servis merkezi tarafından incelenmesini sağlayın.
- Ürünü, hasarlı koruyucu ekipmanla kullanmayın. Ürün hasar görürse onaylı bir servis merkezine görün.

## Gaz tetiği kilidi

Gaz tetiği kilidi, gaz tetiğini kilitlet.

(Şek. 19)

Gaz tetiğini (B) serbest bırakmak için gaz tetiği kilidine (A) basın. Kolu serbest bıraktığınızda gaz tetiği kilidi ve gaz tetiği ilk konumuna geri döner.

1. Gaz tetiđi kilidini (A) serbest bıraktığınızda gaz tetiđinin (B) rölanti konumunda kilitletiđinden emin olun.
2. Gaz tetiđi kilidine (A) basın ve kilidi serbest bıraktığınızda ilk konumuna döndüğünden emin olun.
3. Gaz tetiđine (B) basın ve tetiđi serbest bıraktığınızda ilk konumuna döndüğünden emin olun.

Motoru çalıştırın ve tam gaz verin. Gaz tetiđini serbest bırakın ve kesme donanımının durup durmadığını kontrol edin. Gaz, rölanti konumundayken kesme donanımı dönüyorsa karbüratörün rölanti ayar vidasını inceleyin.

## Durdurma anahtarı

Motoru başlatın. Durdurma anahtarını durma konumuna getirdiğinizde motorun durduğundan emin olun.

(Şek. 20)

## Kesme donanımı koruyucusu

Kesme donanımı siperliđi, nesnelerin operatöre doğru fırlatılmasını engeller.

(Şek. 21)

Kesme donanımı siperliđinde hasar olup olmadığını kontrol edin ve hasarlıysa siperliđi deđiştirin. Yalnızca onaylı kesme donanımı siperliđini kullanın.

## Kuşam askılık çıkarma işlevi



**UYARI:** Çıkarma işlevi sorunluysa kuşam askılığı kullanmayın. Ürünü ayarlarken kuşam askılık çıkarma işlevinin düzgün çalıştığından emin olun.

- Kuşam askılık çıkarma işlevi ürünün ön kısmında bulunur.

(Şek. 22)

- Kuşam askılık kayışları her zaman doğru konumda olmalıdır.
- Kuşam askılık çıkarma işlevi, acil durumlarda üründen güvenli bir şekilde ayrılmanızı sağlar.

## Susturucu

- Susturucusu hasar görmüş motor kullanmayın. Hasarlı bir susturucu, gürültü düzeyini ve yangın riskini artırır. Yakında bir yangın söndürücü bulundurun.
- Susturucunun ürüne takılı olup olmadığını düzenli olarak kontrol edin.
- Motor açıkken motora veya susturucuya dokunmayın. Motor durduktan sonra motora veya susturucuya bir süre boyunca dokunmayın. Sıcak yüzeyler yaralanmalara sebep olabilir.
- Sıcak susturucu yangına neden olabilir. Ürünü yanıcı sıvıların veya dumanların yakınında kullanırken dikkatli olun.

- Susturucu hasar görmüşse susturucudaki parçalara dokunmayın. Parçalar kanserojen kimyasallar içerebilir.

## Kilitleme somunu

Kilitleme somunu, bazı kesme donanımı türlerini kilitlemek için kullanılır.

(Şek. 23)

Kilitleme somununu taktığınızda somunu, kesme donanımının çalışma yönünün tersine doğru sıkın.

## Kesme donanımı



**UYARI:** Ürünü kullanmadan önce aşağıdaki uyarı talimatlarını okuyun.

- Düzenli olarak bakım yapın. Ayarlama veya onarım yapılması için düzenli olarak kesme donanımının onaylı bir servis merkezi tarafından incelenmesini sağlayın.
  - Kesme donanımının performansı artar.
  - Kesme donanımının kullanım ömrü uzar.
  - Kaza riski azalır.
- Yalnızca onaylı bir kesme donanımı siperliđi kullanın. Bkz. *Aksesuarlar sayfa: 342*.
- Hasarlı kesme donanımı kullanmayın.

## Misina kafa

- Titreşimi azaltmak için misinayı tamburun etrafına sıkıca ve eşit şekilde sardığınızdan emin olun.
- Yalnızca onaylı misina kafa ve misina kullanın. Bkz. *Aksesuarlar sayfa: 342*.
- Uygun uzunlukta misina kullanın. Uzun misinalar, kısa misinalardan daha fazla motor gücü tüketir.
- Kesme donanımı siperliđi üzerindeki testerenin hasarlı olmadığından emin olun.
- Misinayı ürüne takmadan önce 2 gün boyunca suda bekletin. Bu, misinanın kullanım ömrünü uzatır.
- Misinayı doğru şekilde yüklemeyi yöntemini ve doğru kablo çapını kullanmak için kesme ataşmanı talimatlarına bakın.

## Çim bıçakları ve çim kesiciler

- Ürünü, onaylı bir çim bıçağıyla kullanın. Tüm gerekli parçalar düzgün bir şekilde takılmadan çim bıçađını kullanmayın. Kurulumun doğru yapıldığından ve uygun parçaların kullanıldığından emin olun. Yanlış kurulum, bıçakların yerinden çıkıp fırlayarak operatörün veya etrafta duranların ciddi bir şekilde yaralanmasına sebep olabilir.
- Bıçađı taşırken veya bıçak üzerinde bakım yaparken koruyucu eldivenler takın.
- Çim bıçađı takılı bir ürünü kullanırken kafa koruma ekipmanı kullanın.
- Çim bıçakları ve çim kesiciler sert çimleri kesmek için kullanılır.

- Motor durdurulduktan sonra veya gaz tetiği serbest bırakıldıktan sonra dönmeye devam eden bir çim biçme bıçağı yaralanmalara sebep olabilir. Herhangi bir bakım işlemi gerçekleştirmeden önce çim biçme bıçağının tamamen durduğundan emin olun.
- Kesme donanımı üzerinde bir işlem yapmadan önce motoru durdurun. Kesme donanımının tamamen durduğundan emin olun. Kabloyu bujiden ayırın.
- Yalnızca onaylı kesme donanımını veya doğru şekilde bilenmiş bıçakları kullanın.
- Bıçağın dişlerini doğru şekilde bileyenmiş biçimde tutun.

(Şek. 24)

- Hasarlı kesme donanımı kullanmayın.
- Ürünü taşımadan veya depolamadan önce çim biçme bıçağına nakliye koruyucusunu takın.

### Bıçak sekmesi

- Bıçak sekmesi, ürünün aniden yanlara, öne veya arkaya doğru hareket etmesidir. Bıçak sekmesi, çim biçme bıçağı veya testere bıçağı kesilmeyen bir nesneye çarptığı zaman meydana gelir. Kesilen malzemeyi görmenin kolay olmadığı alanlarda bıçak sekmesi riski artar.
- Bıçak sekmesi, ürünün veya operatörün bulunduğu konumdan savrulmasına neden olabilir. Hareket eden bir bıçak etrafta duranlara çarpabilir ve yaralanma riski doğurur.
- Bıçak bükülmüş, çatlak, kırık veya hasarlıysa bıçağı çıkarın.
- Keskin bir bıçak kullanın. Bıçağın keskin olmaması bıçak sekmesi riskini artırır.

### Yakıt güvenliği

- Ürünün üzerinde yakıt veya motor yağı varsa ürünü çalıştırmayın. İstenmeyen yakıtı/yağı temizleyin ve ürünün kurummasını bekleyin. Üründeki istenmeyen yakıtı temizleyin.
- Kıyafetlerinize yakıt bulaşarsa kıyafetlerinizi hemen değiştirin.
- Vücudunuza yakıt bulaştırmayın; bu, yaralanmaya sebep olabilir. Vücudunuza yakıt bulaşarsa yakıtı temizlemek için su ve sabun kullanın.
- Ürüne ya da vücudunuza yağ veya yakıt dökerseniz motoru çalıştırmayın.
- Motorda sızıntı varsa ürünü çalıştırmayın. Motorda sızıntı olup olmadığını düzenli olarak kontrol edin.

- Yakıtla uğraşırken dikkatli olun. Yakıt yanıcı ve dumanlar patlayıcıdır; yaralanmalara veya ölüme sebep olabilir.
- Yaralanmaya sebep olabileceğinden yakıt dumanını solumayın. Yeterli hava akışı olduğundan emin olun.
- Yakıtın veya motorun yakınında sigara içmeyin.
- Yakıtın veya motorun yakınına sıcak nesnelere koymayın.
- Motor açıkken yakıt eklemeyin.
- Yakıtı yenilemeden önce motorun soğuduğundan emin olun.
- Yakıtı yenilemeden önce yakıt tankı kapağını yavaşça açın ve basıncı dikkatlice tahliye edin.
- Kapalı bir alanda motora yakıt eklemeyin. Nefessiz kalma veya karbon monoksit nedeniyle yeterli hava akışının olmaması yaralanmaya veya ölüme sebep olabilir.
- Yakıt tankı kapağını dikkatlice sıkın; aksi takdirde yangın çıkabilir.
- Çalıştırmadan önce ürünü, yakıt tankını doldurduğunuz konumdan en az 3 m (10 ft) uzağa taşıyın.
- Yakıt tankına çok fazla yakıt doldurmayın.
- Ürünü veya yakıt konteynerini taşıırken sızıntı olmadığından emin olun.
- Ürünü veya bir yakıt konteynerini açık ateşin, kıvılcımın veya pilot alevinin olduğu bir alana koymayın. Depolama alanında açık alev olmadığından emin olun.
- Yakıtı taşıırken veya depolarken yalnızca onaylı konteynerleri kullanın.
- Ürünü uzun süre saklamadan önce yakıt tankını boşaltın. Yakıtın nereye atılacağı konusunda yerel yasalara uyun.
- Ürünü uzun süre saklamadan önce temizleyin.
- Motorun kazara çalışmasını engellemek için ürünü saklamadan önce buji kablosunu çıkarın.

### Bakım için güvenlik talimatları

- Kesme donanımını durdurmak için rölatiyi ayarlamıyorsanız servis merkezine görüşün. Ürün, doğru şekilde ayarlanana veya onarılanaya kadar ürünü kullanmayın.

## Montaj



**UYARI:** Ürünü monte etmeden önce güvenlik bölümünü okuyun.

### Tutma çubuğunun takılması

1. Gaz kolunun arkasındaki vidayı sökün.

2. Gaz kolunu tutma çubuğunun sağ tarafına doğru hareket ettirin. (Şek. 25)
3. Gaz kolunun arkasındaki deliği tutma çubuğundaki delikle hizalayın.
4. Vidaların deliklere girmesini sağlayın. Vidayı sıkın.
5. Montaj bileşenlerini mil üzerindeki okların arasına takın. Vidalarla sıkın. (Şek. 25)

## Kuşam askılık kelepçesinin takılması

1. Üst kuşam askılık kelepçesini milin üzerine yerleştirin.

**Not:** Üst kuşam askılık kelepçesi ve alt kuşam askılık kelepçesi mil üzerindeki okun üstünde olmalıdır.

2. Gaz telini alt kuşam askılık kelepçesinin oluşuna yerleştirin. Telli alt kuşam askılık kelepçesini milin altında bulunan oluğa yerleştirin.
3. Üst ve alt kuşam askılık kelepçesi vida deliklerini hizalayın.
4. İki vidayı vida deliklerine takın.
5. Kuşam askılık kelepçesini takmak için vidaları sıkın.

## Kuşam askılığın ayarlanması



**UYARI:** Ürün, kuşam askılığa mutlaka doğru bir şekilde takılmış olmalıdır. Arızalı kuşam askılık kullanmayın.

1. Taşıma askısını takınız.
2. Ürünü kuşam askılığa takın.
3. Kuşam askılığı en uygun çalışma konumuna ayarlayın.
4. Ürün ağırlığının omuzlarınıza eşit dağılması için yan kayışları ayarlayın. (Şek. 26)
5. Kuşam askılığı, kesme donanımı yere paralel olacak şekilde ayarlayın.
6. Kesme donanımını hafifçe yere değdirin. Ürünü düzgün bir şekilde dengelemek için kuşam askılık kelepçesini ayarlayın.

**Not:** Çim bıçağı kullanıyorsanız yerin yaklaşık 10 cm/4 inç üzerinde dengelenmelidir.

## Bıçak siperliği, çim bıçağı ve çim kesicinin takılması



**DİKKAT:** Yalnızca onaylı bıçak siperliğini kullanın. Bkz. *Aksesuarlar sayfa: 342*.

1. Bıçak siperliğini/kesme donanımı siperliğini (A) milin üstüne takın ve civata ile sıkın. (Şek. 27)
2. Çalıştırma diskini (B) çıkış milinin üzerine takın.
3. Çalıştırma diskindeki deliklerden birisi dişli kovanındaki ilgili delikle hizalanıncaya kadar çıkış milini döndürün.

4. Alyan anahtarını (C) deliğe geçirerek mili kilitleyin.
5. Bıçağı (D), destek manşetini (E) ve destek flanşını (F) çıkış mili üzerine yerleştirin.
6. Somunu (G) takın. Somunu 35-50 Nm (26-36 ft/lb) torla sıkın. İngiliz anahtarının milini bıçak siperliğine olabildiğince yakın tutun. Somunu sıkarak için İngiliz anahtarını dönme yönünün tersine doğru döndürmelisiniz.

**Not:** Soldan dışı.

## Bıçakların ve misina kafaların takılması



**UYARI:** Yalnızca onaylı bıçak siperliğini kullanın. Bkz. *Aksesuarlar sayfa: 342*. Hasarlı bir siperlik yaralanmalara olabilir.



**UYARI:** Ürünü çim bıçağı ile kullanacaksanız önce doğru tutma çubuğunu, bıçak siperliğini ve kuşam askılığı takmalısınız.



**UYARI:** Bıçakların düzgün bir şekilde takılmaması yaralanmalara sebep olabilir.

1. Çalıştırma diski/destek flanşındaki çıkıntılı kısmın bıçakların orta deliklerine düzgün bir şekilde girdiğinden emin olun.
2. Bıçakları takın. (Şek. 28)

## Kesme donanımının monte edilmesi

### Kesme donanımı siperliğinin ve misina kafanın (düz mil) takılması

1. Kesme donanımı siperliğini (A), civata (L) ile mile takın.
2. Çalıştırma diskini (B) çıkış mili üzerine takın.
3. Çalıştırma diskindeki delik, dişli kovanındaki delikle hizalanıncaya kadar çıkış milini döndürün.
4. Mili kilitlemek için deliğe küçük bir tornavida (C) yerleştirin. (Şek. 29)
5. Misina kafayı (H) dişli kutusuna sıkarak sabitlemek için saat yönünün tersine döndürün. (Soldan dışı.) (Şek. 30)

## Kullanım



**UYARI:** Ürünü kullanmadan önce güvenlik bölümünü okuyup anlayın.

### Yakıt

#### Yakıtın kullanılması



**DİKKAT:** Bu üründe iki devirli motor bulunur. Benzin ve iki devirli motor yağı karışımı kullanın. Karışımda doğru miktarda yağ kullandığınızdan emin olun. Yanlış benzin ve yağ oranı motora zarar verebilir.

### Benzin



**DİKKAT:** Oktan numarası 90 RON (87 AKI) değerinin altında olan benzin kullanmayın. Bu, üründe hasara neden olabilir.



**DİKKAT:** %10'dan fazla etanol konsantrasyonu (E10) içeren benzin kullanmayın. Bu, üründe hasara neden olabilir.



**DİKKAT:** Kurşunlu benzin kullanmayın. Bu, üründe hasara neden olabilir.

- Her zaman minimum 90 RON (87 AKI) oktan numarasına sahip ve %10'dan az etanol konsantrasyonu (E10) içeren yeni kurşunsuz benzin kullanın.
- Ürünü sık sık ve sürekli olarak yüksek motor devrinde kullanıyorsanız daha yüksek oktan numarasına sahip benzin kullanın.
- Daima kaliteli kurşunsuz benzin/yağ karışımı kullanın.

### İki devirli motor yağı

- Yalnızca yüksek kaliteli iki devirli motor yağı kullanın. Yalnızca hava soğutmalı motor yağı kullanın.
- Diğer yağ türlerini kullanmayın.
- Karışım oranı 50:1'dir (%2)

Benzin	Yağ
1 ABD Gal.	77 ml (2,6 oz)
1 BK Gal.	95 ml (3,2 oz)
5 l	100 ml (3,4 oz)

### Yakıt karışımının hazırlanması

**Not:** Yakıt karıştırırken daima temiz bir yakıt konteyneri kullanın.

**Not:** 30 gün içinde tüketilemeyecek miktarda yakıt karışımı hazırlamayın.

- Benzin miktarının yarısını ekleyin.
- Yağ miktarının tümünü ekleyin.
- İçeriğin karışması için yakıt karışımını çalkalayın.
- Kalan benzin miktarını ekleyin.
- İçeriğin karışması için yakıt karışımını çalkalayın.
- Yakıt tankını doldurun.

### Yakıtın eklenmesi

- Her zaman sıçratma karşıtı valfi olan bir yakıt konteyneri kullanın.
- Konteynerde yakıt varsa istenmeyen yakıtı boşaltın ve konteynerin kurumasını bekleyin.
- Yakıt tankı kapağının etrafındaki bölgenin temiz olduğundan emin olun.
- Yakıt karışımını yakıt tankına eklemeyen önce yakıt konteynerini çalkalayın.

### Çalıştırma ve durdurma

#### Başlangıç öncesi kontrol

- Üründe eksik, hasarlı, gevşek veya aşınmış parçalar olup olmadığını kontrol edin.
- Somun, vida ve civataları kontrol edin.
- Bıçakları kontrol edin.
- Kilitleme somununu kontrol edin. Kilitleme somununun minimum 1,5 Nm (1,1 ft lb) kilitleme gücü olduğundan emin olun. Kilitleme somununu 35-50 Nm (26-36 ft lb) torkla sıkın.
- Hava filtresini kontrol edin.
- Gaz tetiği kilidini ve gaz kontrolünü kontrol edin.
- Durdurma anahtarını kontrol edin.
- Üründe yakıt sızıntısı olup olmadığını kontrol edin.

#### Soğuk motoru çalıştırma

- Primer ampulüne 10 kez basın. (Şek. 31)
- Jikle kontrolünü yukarı doğru çekin. (Şek. 32)
- Sol elinizle ürünün gövdesini zeminin üzerinde tutun. (Şek. 33) Ürünün üstüne basmayın. Biraz direnç hissedene kadar çalıştırma ipi kolunu yavaşça çekin. Daha sonra çalıştırma ipi kolunu güçlü bir şekilde çekin.

**Not:** Motoru çalıştırırken gaz tetiğini çekmeyin.

4. Motor çalışsana veya çalışmayı deneyene kadar çalıştırma ipi kolunu çekmeye devam edin. Motor çalışırsa veya çalışmayı denerse jikle kontrolünü aşağı doğru itin.
5. Motor çalışırsa gaz tetiğine hafifçe basın ve motoru 60 saniye çalıştırarak ısıtın. Motor çalışmazsa çalıştırma ipi kolunu motor çalışsana kadar çekin. Ardından gaz tetiğine hafifçe basın ve motoru 60 saniye çalıştırarak ısıtın.



**DİKKAT:** Motor durana kadar çalıştırma ipini çekmeyin. Tamamen çekilmiş durumdayken çalıştırma ipini bırakmayın. Çalıştırma ipini yavaşça serbest bırakın. Bu talimatlara uyulmaması motora zarar verebilir.

### Sıcak motoru çalıştırma

1. Primer ampulüne 10 kez basın.
2. Motor çalışsana kadar çalıştırma ipini çekin.

### Motorun durdurulması

- Motoru durdurmak için durdurma anahtarına basın. (Şek. 20)

**Not:** Durdurma düğmesi, otomatik olarak ilk konumuna geri döner.

### Çim budayıcının kullanılması



**DİKKAT:** Her kullanımdan sonra motoru yavaşlatarak rölantri devrine aldığınızdan emin olun. Motor üzerinde yük olmadan uzun süre tam gazda çalıştırmak motora zarar verebilir.

**Not:** Titreşimleri önlemek için yeni bir misina taktığınızda misina kafanın kapağını temizleyin. Misina kafanın diğer parçalarını kontrol edin ve gerekiyorsa temizleyin.

### Çim düzeltme

1. Misina kafayı zemin yüzeyinin hemen üstünde bir açı ile tutun. Misinayı çime bastırmayın. (Şek. 34)
2. Misina uzunluğunu 10-12 cm/4-4,75 inç kısaltın.
3. Bitkilere zarar verme riskini azaltmak için motor devrini düşürün.
4. Nesnelerin yakınında çim keserken %80 oranında gaz kullanın. (Şek. 35)

### Çim kesme

1. Çimi keserken misinanın zemine paralel olduğundan emin olun. (Şek. 36)
2. Misina kafayı zemine bastırmayın. Bu, üründe hasara neden olabilir.
3. Çimi keserken ürünü yanlamasına hareket ettirin. Tam hızı kullanın. (Şek. 37)

### Çim bıçağı ile çim temizleme

1. Çim bıçakları ve çim kesiciler odunsu köklerde kullanılmamalıdır.
2. Çim bıçağı her türlü yüksek ve kalın çimler için kullanılır.
3. Çim, yanlara doğru bir sallama hareketiyle kesilir; sağdan sola yapılan hareket temizleme darbesi, soldan sağa yapılan hareket ise geri dönüş darbesidir. Kesme işlemini bıçağın sol kenarının (saat 8 ve 12 yönleri arasında) yapmasını sağlayın.
4. Çim temizleme sırasında bıçak sola doğru açıldırıldıysa çim bir hat üzerinde birikir ve örneğın tırmıkla toplamak daha kolay olur.
5. Ritmik bir şekilde çalışın. Ayaklarınızı ayırarak yere sağlam basın. Geri dönüş darbesinden sonra ileri gidin ve tekrar sağlam bir şekilde durun.
6. Destek manşetini hafifçe yere bırakın. Bıçağın yere çarpmasını önlemek için kullanılır.
7. Her zaman tam gazda çalışarak ve geri dönüş darbesi sırasında önceden kesilen malzemeye dokunmayarak nesnelerin bıçağa dolanması riskini azaltabilirsiniz.
8. Motoru durdurun, kuşam askılığı çıkarın ve kesilen malzemesi toplamaya başlamadan önce makineyi yere bırakın.

## Bakım



**UYARI:** Ürünü temizlemeden, ürün üzerinde onarım veya bakım işlemleri yapmadan önce güvenlik bölümünü okuyup anlayın.

### Bakım takvimi

Bakım takvimine uyduğunuzdan emin olun. Bakım aralıkları, ürünün günlük kullanımına göre hesaplanır. Ürünü her gün kullanıyorsanız aralıklar farklı olur.

Yalnızca bu kılavuzda bulunan bakım çalışmalarını gerçekleştirin. Bu kılavuzda bulunmayan diğer bakım çalışmaları için onaylı bir servis merkezine görüşün.

#### Haftalık bakım

- Dış yüzeyleri temizleyin.
- Rölantri kontrol edin.
- Ayna dişli yağını kontrol edin.
- Kilitleme somununu kontrol edin.

#### Aylık bakım

- Çalıştırma ipi tutacağını ve çalıştırma ipini kontrol edin.

#### Yıllık bakım

- Bujiyi kontrol edin.
- Karbüratörün dış yüzeylerini ve yanındaki alanları temizleyin.
- Soğutma sistemini temizleyin.
- Kıvılcım önleyici siperliği kontrol edin.
- Yakıt filtresini kontrol edin.
- Yakıt hortumunda hasar olup olmadığını kontrol edin.
- Tüm kabloları ve bağlantıları kontrol edin.

#### 50 saatlik bakım

- Susturucunun onarımını veya değişimini onaylı bir servis merkezine yaptırın.

### Rölantinin ayarlanması

- Rölantiyi ayarlamadan önce hava filtresinin temiz ve hava filtresi kapağının takılı olduğundan emin olun.
  - "T" işaretiyle belirtilmiş rölanti T ayar vidası ile rölantiyi ayarlayın.
  - Motorun her konumda sorunsuz çalışması rölantinin doğru ayarlandığı anlamına gelir. Kesme donanımı dönmeye başladığında rölanti, devirden düşük olmalıdır.
1. Kesme donanımı dönmeye başlayana kadar rölanti ayar vidasını saat yönünde döndürün. (Şek. 38)
  2. Kesme donanımı durana kadar rölanti ayar vidasını saat yönünün tersine döndürün.

### Kıvılcım önleyici siperliğin bakımı

Kıvılcım önleyici siperliği temizlemek için bir tel fırça kullanın. (Şek. 39)

### Soğutma sistemini temizleme

Soğutma sisteminin parçalarını bir fırçayla temizleyin. (Şek. 40)

Soğutma sistemi, marş motoru (A) üzerindeki hava girişi ve silindir (B) üzerindeki soğutma kanallarından oluşur.

### Bujinin kontrol edilmesi



**DİKKAT:** Önerilen bujii kullanın. Yedek parçanın üretici tarafından sağlanan parçayla aynı olduğundan emin olun. Yanlış buji, ürüne zarar verebilir. Bujinin bir parazit gidericiyle birlikte takıldığından emin olun. Daha fazla bilgi için lütfen servis bayinize görünüşün.

1. Bujiyi;
  - a) motor gücü düşükse,
  - b) motor kolay başlatılmıyorsa,

- c) motor, rölantide düzgün çalışmıyorsa kontrol edin.

2. Motoru çalıştırmak veya kullanmak kolay değilse bujide istenmeyen nesnelere olup olmadığını kontrol edin. Buji elektrotlarında istenmeyen nesne riskini azaltmak için:
  - a) Rölanti hızının doğru ayarlandığından emin olun.
  - b) Yakıt karışımının doğru ayarlanmış olduğundan emin olun.
  - c) Hava filtresinin temiz olduğundan emin olun.
3. Buji kırılsa bujii temizleyin. Elektrot boşluğunun doğru olduğundan emin olun. Bkz. *Teknik veriler sayfa: 341.* (Şek. 41)
4. Gerekirse bujii değiştirin.

### Hava filtresinin bakımı

#### Hava filtresinin temizlenmesi

1. Hava filtresi kapağını ve hava filtresini çıkarın. (Şek. 42)
2. Hava filtresini ılık, sabunlu suyla temizleyin. Takmadan önce hava filtresinin kuru olduğundan emin olun.
3. Tamamen temizlenmeyecek kadar kirlenmişse hava filtresini değiştirin. Hasar görmüş hava filtrelerini daima değiştirin.
4. Ürününüzde köpük hava filtresi varsa hava filtresi yağı uygulayın. Hava filtresi yağını yalnızca köpük filtreye uygulayın. Keçe filtreye yağ uygulamayın.

#### Hava filtresine hava filtresi yağının uygulanması



**DİKKAT:** Köpük hava filtrelerini yağlamak için daima özel hava filtresi yağı kullanın. Diğer yağ türlerini kullanmayın.



**UYARI:** Vücudunuza yağ bulaştırmayın.

1. Hava filtresi kapağını ve hava filtresini çıkarın. (Şek. 43)
2. Hava filtresini plastik bir torbaya koyun.
3. Hava filtresi yağını plastik torbaya koyun. (Şek. 44)
4. Yağın, hava filtresinin her yerine eşit olarak yayıldığından emin olmak için plastik torbayı bastırın.
5. Fazla hava filtresi yağını boşaltmak için torbanın içindeyken hava filtresini sıkın. Hava filtresini torbadan çıkarın.
6. Hava filtresini ürüne takın.

## Ayna dişliye gres eklenmesi

Ayna dişlinin 3/4 kadarının ayna dişli gresi ile dolu olduğundan emin olun.

(Şek. 45)

## Kilitleme somununun çıkarılması



**DİKKAT:** Kilitleme somununu yaklaşık 10 defa kullandıktan sonra değiştirin.

1. Kilitleme somununu kesme donanımının dönüş yönüne doğru döndürerek çıkarın. (Şek. 46)

**Not:** Kilitleme somunu soldan dişlidir.

2. Kilitleme somununun naylon katını ellerinizle döndüremediğinizden emin olun. Naylon kat minimum 1,5 Nm (1,1 ft lb) direnç sağlamalıdır.
3. Kilitleme somununu soket anahtarını kullanarak sıkın.

## Çim kesicilerin ve çim bıçaklarının bilenesi

1. Çim kesicileri ve çim bıçaklarını tek kesimli düz bir eğe kullanarak bileyin.
2. Dengeyi korumak için çim kesicilerin ve çim bıçaklarının tüm kenarlarını eşit bir şekilde bileyin. (Şek. 24)

## Teknik veriler

	birim	129R A05328CBHV
<b>Motor Teknik Özellikleri</b>		
Silindir hacmi	cm <sup>3</sup>	27,6
Elektrot boşluğu	mm	0,5
Yakıt deposu hacmi	cm <sup>3</sup>	343
Rölanti devri	dak <sup>-1</sup>	2800 - 3200
Maksimum güç devri	dak <sup>-1</sup>	8000
Güç çıkışı	kW	0,85
Buji		Husqvarna HQT-4
Maksimum çıkış mili dönüşü	dak <sup>-1</sup>	7200
Emisyon dayanıklılığı süresi	saat	125
<b>Gürültü ve Titreşim Verileri</b>		
Eşdeğer titreşim düzeyi (ahv, eq), çim bıçağı ile donatılmış, sol tutma yeri - bkz. not 1	m/sn <sup>2</sup>	8,43
Eşdeğer titreşim düzeyi (ahv, eq), çim bıçağı ile donatılmış, sağ tutma yeri - bkz. not 1	m/sn <sup>2</sup>	8,34
Eşdeğer titreşim düzeyi (ahv, eq), misina kafa ile donatılmış, sol tutma yeri - bkz. not 1	m/sn <sup>2</sup>	8,43
Eşdeğer titreşim düzeyi (ahv, eq), misina kafa ile donatılmış, sağ tutma yeri - bkz. not 1	m/sn <sup>2</sup>	8,56
Ses gücü düzeyi, garantili (L <sub>WA</sub> ) - bkz. not 2	dB(A)	114
Ses gücü düzeyi, ölçülmüş - bkz. not 2	dB(A)	106

Operatörün kulağındaki ses basıncı düzeyi, çim bıçağı ile donatılmış - bkz. not 3	dB(A)	94
Operatörün kulağındaki ses basıncı düzeyi, misina kafa ile donatılmış - bkz. not 3	dB(A)	95
<b>Ürün Boyutları</b>		
Ağırlık (kesme ekipmanı hariç)	kg	5,98
<p><b>Not 1:</b> Eş değer titreşim düzeyi için bildirilen verilerin tipik istatistik dağılımı (standart sapması) 1 m/sn<sup>2</sup> şeklindedir.</p> <p><b>Not 2:</b> 2000/14/AT sayılı AT direktifi uyarınca ses gücü (L<sub>WA</sub>) olarak çevrede ölçülen gürültü emisyonu düzeyi. Makine için bildirilen ses gücü düzeyi, en yüksek düzeyi veren orijinal kesme ataşmanı ile ölçülmüştür. Garanti edilen ve ölçülen ses gücü arasındaki fark, garantili ses gücünün 2000/14/AT Sayılı Direktif doğrultusunda ölçüm sonucundaki dağılımı ve aynı modelden farklı makineler arasındaki değişimleri de içermesidir.</p> <p><b>Not 3:</b> Makinenin eş değer ses basıncı düzeyi için bildirilen verilerdeki tipik istatistik dağılım (standart sapma) 1 dB(A) değerindedir.</p>		

## Akseuarlar

129R		
Onaylı aksesuarlar	Tip	Kesme ataşmanı siperliği
Yivli mil (M10L)		
Misina kafa	T25 (Ø 2,0 - 2,4 mm)	580 44 66-06
	R25 (Ø 2,0 - 2,4 mm)	
Çim bıçağı	Çim 255-4 (Ø 250)	580 44 66-06

# Uyumluluk Bildirimi

## AB Uyumluluk Bildirimi

Biz, Husqvarna AB, SE 561 82 Huskvarna, İsveç, tel: +46-36-146500 olarak tek sorumlu vasfıyla ürüne ilişkin aşağıdaki beyanlarda bulunmaktayız:

<b>Açıklama</b>	<b>Benzinli Çim Budayıcı / Çalı Tırpanı</b>
<b>Marka</b>	Husqvarna
<b>Platform / Tür / Model</b>	129R modelini temsil eden A05328CBHV platformu
<b>Kimlik</b>	2022 ve sonrası tarihli seri numaraları

aşağıdaki AB direktifleri ve yönetmelikleriyle tamamen uyumludur:

<b>Düzenleme</b>	<b>Açıklama</b>
2006/42/AT	"makinelere ilgili"
2014/30/AB	"elektromanyetik uyumlulukla ilgili"
2000/14/AT	"açık alanda gürültüyle ilgili"
2011/65/AB	"belirli tehlikeli maddelerin kısıtlanmasıyla ilgili"

Uygulanan uyumlaştırılmış standartlar ve/veya teknik özellikler şu şekildedir:

EN ISO 12100:2010, EN ISO 11806-1:2011, CISPR 12:2007+A1:2009+A1:2009, ISO 14982:2009, EN IEC 63000:2018

V. Ekle uyumlu olarak, açıklanan ses değerleri şu şekildedir:

Ölçülmüş ses gücü düzeyi: 106 dB(A)

Garantili ses gücü düzeyi: 115 dB(A)

TUV Rheinland N.A., Husqvarna AB adına gönüllü olarak bir inceleme gerçekleştirerek AM72140165.01, makinelerle ilgili 2006/42/EC sayılı AT Konsey direktifi Uygunluk belgesi düzenlemiştir.

Sertifika, tüm üretim yerleri ve Menşe Ülkeleri için üründe belirtildiği şekilde geçerlidir.

Verilen benzinli çim budayıcı/çalı tırpanı incelemeden geçmiş örnekle uyumludur.

Husqvarna AB, SE 561 82 Huskvarna, İSVEÇ adına, 2022-05-13

Claes Losdal, AR-GE Müdürü, Husqvarna AB

Teknik dokümantasyon sorumlusu

Türk ithalat şirketi daha fazla bilgi için temas edilecek:  
Çullas Orman Bahçe ve Tarım Mak. San. Tic. A.Ş.  
Suadiye Mh. Bağdat Cd. No:455/4  
Kadıköy – 34740 İstanbul / Türkiye  
Telefon: +90 216 519 88 82  
Faks: +90 216 519 88 78  
info@cullas.com.tr



---

## Зміст

---

Вступ.....	344	Технічні характеристики.....	354
Безпека.....	345	Аksesуари.....	355
Збирання.....	349	Декларація відповідності.....	356
Експлуатація.....	350	Додаток .....	357
Технічне обслуговування.....	352		

---

## Вступ

---

### Посібник користувача

Оригінальна мова посібника користувача – англійська. Посібники користувача іншими мовами є перекладами англійського оригіналу.

### Огляд

(Мал. 1)

1. Головка тримера
2. Кришка мастильного фільтра
3. Зубчаста передача
4. Захисний кожух ріжучої насадки
5. Штанга
6. Курок газу
7. Вимикач
8. Блокування курка газу
9. Рукоятка
10. Кріплення ременя
11. Ковпак свічки запалювання, свічка запалювання
12. Корпус стартера
13. Рукоятка стартера
14. Паливний бак
15. Кришка повітряного фільтра
16. Кнопка насоса
17. Керування заслінкою
18. Регулювання рукоятки
19. Тросик газу
20. Кнопка холостого ходу за високих обертів
21. Посібник користувача
22. Лезо
23. Приводний диск
24. Чохол для транспортування

шолом. Користуйтеся відповідними захисними навушниками. Користуйтеся відповідними засобами захисту очей.

(Мал. 5)

Використовуйте відповідні захисні рукавиці.

(Мал. 6)

Використовуйте захисне взуття/чоботи.

(Мал. 7)

З-під виробу можуть викидатися предмети, що може призвести до пошкодження очей.

(Мал. 8)

З-під виробу можуть викидатися предмети, що може призвести до пошкодження очей.

(Мал. 9)

Максимальна швидкість вихідного вала.

(Мал. 10)

Безпечна відстань

(Мал. 11)

Остерігайтеся віддачі ножа.

(Мал. 12)

Необхідно слідкувати, щоб довге волосся було заколото вище рівня плечей.

(Мал. 13)

Стрілками позначені обмеження для встановлення рукоятки.

### Символи на виробі

(Мал. 2) УВАГА! недбале чи неправильне використання може призвести до серйозних травм або смерті оператора чи інших осіб.

(Мал. 3) Прочитайте цей посібник.

(Мал. 4) На ділянках, де існує ризик падіння предметів, завжди надягайте захисний

(Мал. 14)

Етикетка з інформацією щодо шумових викидів у навколишнє середовище відповідно до вимог директив і нормативних актів ЄС та Сполученого Королівства й Закону про збереження навколишнього середовища (контроль шуму) 2017 р. Нового Південного Уельсу. Гарантований рівень звукової потужності виробу вказано в розділі

Технічні характеристики на сторінці 354 і на етикетці.

(Мал. 15) Виріб відповідає належним вимогам директив ЄС.

(Мал. 16) Цей виріб відповідає вимогам застосованих норм Сполученого Королівства.

**Зверніть увагу:** Інші позначення на виробі відповідають вимогам спеціальних сертифікатів для інших торгових зон.

## Відповідає вимогам європейського екологічного стандарту Євро-5



**ПОПЕРЕДЖЕННЯ:** Внесення змін у двигун позбавляє чинності сертифікацію ЄС для цього виробу.

## Відповідальність за якість продукції

Згідно із законом про відповідальність за якість продукції ми не несемо відповідальності за будь-які пошкодження, спричинені роботою наших виробів, якщо:

- виріб було неправильно відремонтовано;
- виріб було відремонтовано із використанням деталей, виготовлених не виробником або не затверджених ним;
- виріб обладнано аксесуаром, виготовленим не виробником або не затвердженим ним;
- виріб було відремонтовано в неавторизованому сервісному центрі або неавторизовану компанію;

## Безпека

### Визначення щодо безпеки

Визначення, наведені нижче, пояснюють рівень серйозності кожного сигнального слова.



**ПОПЕРЕДЖЕННЯ:** Небезпека травми для людини.



**УВАГА:** Небезпека пошкодження виробу.

**Зверніть увагу:** Ця інформація спрощує використання виробу.

### Загальні правила техніки безпеки



**ПОПЕРЕДЖЕННЯ:** Перш ніж розпочати використання виробу, уважно прочитайте наведені нижче попередження.

- Використовуйте виріб правильно. Неправильне використання може призвести до травм або смерті. Використовуйте виріб лише для завдань, перелічених у цьому посібнику. Забороняється використовувати продукт для інших завдань.
- Дотримуйтеся інструкцій, наведених у цьому посібнику. Дотримуйтеся інструкцій, зазначених на попереджувальних знаках та в правилах техніки безпеки. Недотримання оператором інструкцій, зазначених на попереджувальних

знаках та в правилах техніки безпеки, може призвести до травм, пошкоджень або смерті.

- Не викидайте цей посібник. Користуйтеся інструкціями для монтажу, експлуатації та підтримки виробу в задовільному стані. Користуйтеся інструкціями для правильного встановлення насадок та приладдя. Використовуйте лише сертифіковані насадки та приладдя.
- Не користуйтеся пошкодженим виробом. Дотримуйтеся графіка технічного обслуговування. Виконуйте лише те обслуговування, для якого наведені інструкції в цьому посібнику. Все інше обслуговування повинне виконуватися в авторизованому сервісному центрі.
- Цей посібник не включає всі ситуації, що можуть статися під час використання виробу. Будьте обережні та дотримуйтеся здорового глузду. Не експлуатуйте виріб і не виконуйте технічне обслуговування, якщо ви не можете розібратися в поточній ситуації. Більш детальну інформацію можна дізнатися в експерта з продукції, вашого дилера, центрі обслуговування або в авторизованому сервісному центрі.
- Перед монтажем, зберіганням або технічним обслуговуванням необхідно виймати свічку запалювання.
- Не використовуйте виріб у разі зміни його початкових технічних характеристик. Не замінюйте деталі виробу без дозволу виробника. Використовуйте лише деталі, схвалені виробником. Неправильне технічне обслуговування може призвести до травм або смерті.

- Не вдихайте вихлопні гази, що виходять з двигуна. Тривале вдихання вихлопних газів двигуна може бути небезпечним для здоров'я.
  - Не вмийкайте виріб у приміщенні чи біля легкозаймистих матеріалів. Вихлопні гази мають високу температуру та можуть містити іскри, від яких можливе загоряння. Недостатнє провітрювання може призвести до травм або смерті внаслідок задухи чи отруєння монооксидом вуглецю.
  - Під час використання виробу двигун створює електромагнітне поле. Електромагнітне поле може пошкодити медичні імплантати. Перш ніж працювати з цим приладом, проконсультуйтеся з лікарем і виробником медичного імплантату.
  - Не давайте використовувати прилад дітям. Не давайте використовувати прилад особам, що не ознайомилися з інструкціями.
  - Завжди спостерігайте за особами з обмеженими фізичними чи розумовими можливостями, що використовують виріб. Біля виробу, що працює, повинна завжди знаходитися відповідальна доросла особа.
  - Зачиняйте виріб у місці, куди не зможуть отримати доступ діти та особи, що не мають належної підготовки для використання виробу.
  - З гід виробу можуть викидатися предмети, що може призвести до травм. Для зменшення ризику травм або смерті дотримуйтеся правил техніки безпеки.
  - Не відходьте далеко від працюючого виробу.
  - Відповідальність за нещасний випадок несе оператор.
  - Перед використанням виробу переконайтеся, що його деталі не мають пошкоджень.
  - Перед використанням виробу переконайтеся в тому, що ви перебуваєте на відстані щонайменше 15 м (50 футів) від інших осіб або тварин. Переконайтеся в тому, що особи на прилеглий території знають, що ви збираєтеся використовувати виріб.
  - Дотримуйтеся державного та місцевого законодавства. Норми законодавства можуть забороняти або обмежувати використання виробу в деяких умовах.
  - Заборонено використовувати виріб, якщо ви втомлені чи перебуваєте під впливом наркотиків, алкоголю або медикаментів. Ці речовини можуть вплинути на зір, реакцію, координацію рухів або спроможність робити зважені рішення.
- ріжуча насадка не повинна торкатися землі або інших предметів.
- З-під виробу можуть викидатися предмети, що може призвести до пошкодження очей. Під час експлуатації виробу завжди користуйтеся відповідними засобами захисту очей.
  - Будьте обережні, адже під час експлуатації виробу до вас може без дозволу підійти дитина.
  - Не використовуйте виріб, якщо на робочій ділянці знаходяться люди. Зупиніть виріб у разі, якщо на робочу ділянку зайшла особа.
  - Завжди контролюйте місце знаходження виробу.
  - Не використовуйте виріб, якщо немає змоги отримати допомогу в разі нещасного випадку. Перед початком експлуатації виробу переконайтеся, що інші особи знають, що ви будете працювати з виробом.
  - Не обертайтеся разом з виробом, доки не переконаєтеся, що люди або тварини знаходяться в безпечній зоні.
  - Перед початком роботи приберіть всі непотрібні предмети з робочої ділянки. Якщо ріжуча насадка натрапить на якийсь предмет, він може відлетіти та призвести до травм або пошкоджень. Непотрібні предмети можуть намотатися на ріжучу насадку та призвести до пошкоджень.
  - Не користуйтеся виробом у погану погоду (туман, дощ, сильний вітер, якщо є ризик виникнення блискавки або за інших несприятливих погодних умов). Через погану погоду можуть утворюватися небезпечні умови (наприклад, слизькі поверхні).
  - Переконайтеся, що ви можете вільно переміщуватися та працювати, зберігаючи стабільне положення.

(Мал. 17)

- Переконайтеся, що під час використання виробу ви не впадете. Не нахиляйтеся під час експлуатації виробу.
- Завжди утримуйте виріб обома руками. Тримайте виріб праворуч.

(Мал. 18)

- Використовуйте виріб лише тоді, коли ріжуча насадка знаходиться нижче рівня вашої талії.
- Якщо в момент запуску двигуна керування заслінкою знаходиться в положенні заслінки, ріжуча насадка почне обертатися.
- Не торкайтеся конічної зубчастої передачі після зупинки двигуна. Після зупинки двигуна конічна зубчаста передача має високу температуру. Контакт із гарячими поверхнями може призвести до травм.
- Перед переміщенням виробу зупиняйте двигун.
- Не кладіть працюючий виріб на землю.
- Перед тим як прибрати непотрібні предмети з виробу, зупиніть двигун та дочекайтеся зупинки ріжучої насадки. Дочекайтеся зупинки різальної насадки перед тим як ви або ваш помічник почне прибирати зрізаний матеріал.

## Правила техніки безпеки під час використання

- Перед використанням переконайтеся, що виріб повністю змонтований.
- Перед запуском пересуньте виріб на 3 м від місця, де ви заправляли його паливом. Розташуйте виріб на рівній поверхні. При цьому

## Засоби індивідуального захисту



**ПОПЕРЕДЖЕННЯ:** Перш ніж розпочати використання виробу, уважно прочитайте наведені нижче попередження.

- Під час експлуатації виробу завжди використовуйте відповідні засоби індивідуального захисту. Засоби індивідуального захисту не усувають повністю ризик отримання травм. Засоби індивідуального захисту знижують рівень пошкодження у разі нещасного випадку.
- Під час експлуатації виробу завжди користуйтеся відповідними засобами захисту очей.
- Не використовуйте виріб, не надягнувши взуття або перебуваючи у відкритому взутті. Завжди використовуйте надміцні чоботи із захистом від ковзання.
- Використовуйте цупкі довгі штани.
- За необхідності використовуйте сертифіковані захисні рукавиці.
- У разі наявності ризику падіння предметів на голову, використовуйте шолом.
- Під час експлуатації виробу завжди користуйтеся відповідними засобами захисту органів слуху. Довготривалий вплив шуму може призвести до втрати слуху.
- Переконайтеся, що поряд є набір засобів для надання першої медичної допомоги.

## Захисні засоби на пристрої

- Переконайтеся, що технічне обслуговування виробу проводиться регулярно.
  - Строк служби виробу збільшується.
  - Небезпека виникнення нещасних випадків зменшується.

Регулярний огляд, регулювання або ремонт виробу повинен проводитися авторизованим дилером або сервісним центром.

- Не використовуйте виріб з пошкодженням захисним спорядженням. У разі пошкодження виробу, зверніться до авторизованого сервісного центру.

## Блокування курка газу

Елемент блокування курка газу блокує курок газу. (Мал. 19)

Натисніть на елемент блокування курка газу (А), щоб відпустити курок газу (В). Коли ви випускаєте з рук рукоятку, елемент блокування курка газу та курок газу повертаються до початкового положення.

1. Переконайтеся, що курок газу (В) зафіксований у положенні для холостої роботи, після чого можна відпустити елемент блокування курка газу (А).

2. Натисніть на елемент блокування курка газу (А) та переконайтеся, що він повертається до початкового положення, коли ви відпускаєте його.
3. Натисніть на курок газу (В) та переконайтеся, що він повертається до початкового положення, коли ви відпускаєте його.

Запустіть двигун та повністю натисніть важіль дроселя. Відпустіть курок газу та перевірте, чи зупинилася ріжуча насадка. Якщо важіль знаходиться в положенні для холостого ходу, а ріжуча насадка продовжує обертатися, перевірте гвинт регулювання холостого ходу карбюратора.

## Вимикач

Запустіть двигун. Переконайтеся, що двигун вимикається, коли ви переводите вимикач у позицію зупинки.

(Мал. 20)

## Захисний кожух ріжучої насадки

Кожух ріжучої насадки захищає від викидання предметів у напрямку оператора. (Мал. 21)

Перевіряйте кожух ріжучої насадки на предмет пошкодження та в разі необхідності замінійте його. Використовуйте лише сертифіковані кожухи для ріжучих насадок.

## Фіксатор пасової підвіски



**ПОПЕРЕДЖЕННЯ:** Не використовуйте пасову підвіску, якщо фіксатор не спрацює належним чином. Під час налаштування виробу переконайтеся, що фіксатор пасової підвіски спрацює належним чином.

- Фіксатор пасової підвіски розташований на передній частині виробу.

(Мал. 22)

- Ремені пасової підвіски завжди мають бути розташовані в правильному положенні.
- Фіксатор пасової підвіски надає можливість безпечно зняти виріб, якщо виникне непередбачувана ситуація.

## Глушник

- Не запускайте двигун з пошкодженням глушником. Пошкоджений глушник збільшує рівень шуму та підвищує небезпеку загоряння. Тримайте поруч вогнегасник.
- Регулярно перевіряйте кріплення глушника до виробу.
- Не торкайтеся двигуна або глушника під час роботи двигуна. Після зупинки двигуна почекайте деякий час перш ніж торкатися двигуна або глушника. Контакт із гарячими поверхнями може призвести до травм.

- Гарячий глушник може призвести до загоряння. Будьте обережні в разі використання виробу біля легкозаймистих рідин або газів.
- Не торкайтеся частин глушника в разі його пошкодження. Ці частини можуть містити канцерогенні хімічні речовини.

## Стопорна гайка

Деякі деталі ріжучої насадки фіксуються за допомогою стопорних гайок.

(Мал. 23)

Затягувати стопорну гайку слід у напрямку, протилежному напрямку роботи ріжучої насадки.

## Ріжуча насадка



**ПОПЕРЕДЖЕННЯ:** Перш ніж розпочати використання виробу, уважно прочитайте наведені нижче попередження.

- Проводьте регулярне технічне обслуговування. Регулярний огляд, регулювання або ремонт ріжучої насадки повинен проводитися авторизованим сервісним центром.
  - Продуктивність ріжучої насадки збільшується.
  - Строк служби ріжучої насадки збільшується.
  - Безбезпека виникнення нещасних випадків зменшується.
- Використовуйте лише сертифікований захисний кожух ріжучої насадки. Див. *Аксесуари на сторінці 355*.
- Не використовуйте пошкоджену різальну насадку.

## Головка тримера

- Для зменшення вібрації переконайтеся, що нитка тримера намотана на барабан щільно та рівномірно.
- Використовуйте лише сертифіковані головки та нитки косарки. Див. *Аксесуари на сторінці 355*.
- Слідкуйте за правильною довжиною нитки косарки. Для роботи з великою довжиною нитки використовується більше потужності двигуна, ніж з малою.
- Переконайтеся, що ніж на кожусі ріжучої насадки не пошкоджений.
- Перед встановленням нитки на виріб, необхідно вимочити її у воді протягом двох днів. Це збільшить строк служби нитки.
- Дотримуйтеся вказівок щодо ріжучих насадок, щоб правильно вибрати діаметр шнура й спосіб його встановлення.

## Ножі та різці для трави

- Використовуйте лише відповідні ножі для трави. Не використовуйте ніж для трави, доки не буде належним чином встановлено всі необхідні

деталі. Упевніться, що використовуються відповідні частини, а також що їх встановлено належним чином. Неправильне встановлення може призвести до від'єднання й відкидання леза та травмування оператора та інших осіб.

- Під час роботи з лезом або його обслуговування носіть захисні рукавиці.
- Під час роботи з виробом, оснащеним ножем для трави, користуйтеся відповідними засобами захисту голови.
- Ножі та різці для трави призначені для косіння густої трави.
- Ніж для трави може нанести тяжкі травми, коли продовжує обертатися після вимикання двигуна або відпускання курка газу. Перш ніж проводити технічне обслуговування, упевніться, що ніж для трави повністю зупинився.
- Зупиняйте двигун перед будь-якими операціями з різальною насадкою. Упевніться, що різальна насадка повністю зупинилась. Від'єднайте кабель від свічки запалювання.
- Використовуйте лише схвалену різальну насадку або правильно загострений ніж.
- Зубці ножа повинні бути правильно загострені.

(Мал. 24)

- Не використовуйте пошкоджену різальну насадку.
- Перед транспортуванням або зберіганням виробу надягайте на ніж для трави чохол для транспортування.

## Віддача ножа

- Віддача ножа – це несподіваний рух виробу вбік, вперед чи назад. Віддача виникає, коли ніж для трави чи полотно пилки натрапить на предмет, який неможливо зрізати. Ризик віддачі зростає під час роботи на ділянках, де погано видно, що саме скошується.
- Віддача ножа може відштовхнути виріб чи оператора. Лезо, що обертається, може нанести травми сторонній особі.
- Якщо лезо зігнулося, тріснуло, зламалося чи ушкоджене будь-яким іншим чином, припиніть його використання.
- Використовуйте гостре лезо. Якщо лезо затупилося, ризик віддачі зростає.

## Заходи безпеки при заправці палива

- Не запускайте виріб, якщо на ньому залишилися пальне або моторна олива. Приберіть непотрібне пальне/оливу та дайте виробу просохнути. Приберіть непотрібне пальне з виробу.
- Якщо ви пролили пальне на свій одяг, негайно переодягніться.
- Не допускайте потрапляння пального на тіло, адже це може призвести до травм. Для видалення пального, що потрапило на тіло, використовуйте мило та воду.

- Не запускайте двигун у разі потрапляння оливи або пального на виріб або тіло.
- Не запускайте виріб у разі наявності протікання у двигуні. Регулярно перевіряйте двигун на протікання.
- Будьте обережні при поводженні з палим. Пальне є легкозаймистою речовиною, а його пари вибухонебезпечні та можуть призвести до травм або смерті.
- Не вдихайте вихлопні гази, це може призвести до травм. Забезпечте належне провітрювання.
- Не паліть біля пального або двигуна.
- Не кладіть біля пального або двигуна теплі предмети.
- Не доливайте пальне в працюючий виріб.
- Перед заправленням переконайтеся, що двигун охолонув.
- Перед заправленням повільно відкрити кришку паливного бака, обережно зменшивши тиск.
- Не заправляйте виріб у приміщенні. Недостатнє провітрювання може призвести до травм або смерті внаслідок задухи чи отруєння монооксидом вуглецю.
- Обережно затягуйте кришку паливного бака, адже існує ризик виникнення пожежі.
- Перед запуском пересуньте виріб на 3 м від місця, де ви заправляли його.
- Не заливайте в паливний бак занадто багато палива.
- Переконайтеся у відсутності ризику протікання під час переміщення виробу або ємності для пального.
- Не залишайте виріб або ємність для пального біля відкритого вогню, джерела іскор або запальника. Переконайтеся, що в зоні зберігання відсутні джерела відкритого вогню.
- Під час переміщення або зберігання палива користуйтеся лише сертифікованими ємностями.
- Спустошуйте паливний бак перед тривалим зберіганням. Дотримуйтеся місцевого законодавства щодо утилізації пального.
- Очищуйте виріб перед тривалим зберіганням.
- Щоб двигун випадково не запустився, перед зберіганням необхідно зняти кабель свічки запалювання.

## Правила техніки безпеки під час обслуговування

- Якщо не вдається відрегулювати швидкість холостого ходу таким чином, щоб ріжуча насадка зупинилася, зверніться до сервісного центру. Не користуйтеся виробом, поки його добре не відрегулюють або полагодають.

## Збирання



**ПОПЕРЕДЖЕННЯ:** Перед збиранням виробу прочитайте розділ про правила техніки безпеки.

4. Вставте два гвинти до гвинтових отворів.
5. Затягніть гвинти, щоб зафіксувати кріплення ременя.

## Установлення рукоятки

1. Вийміть гвинт, що знаходиться поза ручкою газу.
2. Перемістіть ручку газу до правого боку рукоятки. (Мал. 25)
3. Зіставте гвинтовий отвір на ручці газу з отвором на рукоятці.
4. Просуньте гвинт крізь отвори. Затягніть гвинт.
5. Установіть монтажні деталі між стрілками на валу. Затягніть гвинти. (Мал. 25)

## Установлення кріплення ременя

1. Розмістіть верхнє кріплення ременя над валом.

**Зверніть увагу:** Верхнє та нижнє кріплення ременя мають знаходитись на валу над місцем, позначеним стрілкою.

2. Розмістіть тросик газу в пазу на нижньому кріпленні ременя. Розмістіть нижнє кріплення ременя з тросиком у пазу під валом.
3. Зіставте верхній та нижній гвинтові отвори.

## Регулювання пасової підвіски



**ПОПЕРЕДЖЕННЯ:** Виріб має бути правильно приєднаним до пасової підвіски (кріплення). Не користуйтеся пошкодженим кріпленням.

1. Надягніть пасову підвіску.
2. Приєднайте виріб до пасової підвіски.
3. Якнайкраще припасуйте ремені для роботи.
4. Відрегулюйте бокові ремені, щоб маса виробу рівномірно розподілялася по плечах. (Мал. 26)
5. Відрегулюйте пасову підвіску таким чином, щоб ріжуча насадка була розташована паралельно землі.
6. Ріжуча насадка має легко торкатися землі. Відрегулюйте кріплення ременя таким чином, щоб виріб був правильно врівноважений.

**Зверніть увагу:** У разі використання ножа для трави він має бути врівноважений на рівні близько 10 см (4 дюйми) над землею.

## Встановлення кожуха для ножа, ножа та різака для трави



**УВАГА:** Використовуйте лише сертифіковані кожухи для ножів. Див. *Аксесуари на сторінці 355.*

1. Приєднайте кожух ножа / кожух ріжучої насадки (А) до вала та затягніть кріплення болтом. (Мал. 27)
2. Встановіть привідний диск (В) на вихідний вал.
3. Обертайте вихідний вал, доки один з отворів приводного диску не співпаде з відповідним отвором у корпусі редуктора.
4. Вставте шестигранний ключ (С) в отвір, щоб зафіксувати вал.
5. Установіть ніж (D), опорну манжету (E) і опорний фланець (F) на вихідний вал.
6. Установіть гайку (G). Затягніть гайку, застосовуючи момент 35–50 Н•м (26–36 футів/фунт). Тримайте гайковий ключ якомога ближче до кожуха ножа. Затягуйте гайку в напрямку, протилежному напрямку обертання.

**Зверніть увагу:** Лівобічна нарізка.

## Установлення лез і головок тримера



### ПОПЕРЕДЖЕННЯ:

Використовуйте лише сертифіковані кожухи для ножів. Див. *Аксесуари на*

*сторінці 355.* Використання несправного кожуха може призвести до травмування.



**ПОПЕРЕДЖЕННЯ:** Якщо ви використовуєте виріб зі встановленим ножом для трави, спочатку слід установити відповідну рукоятку, кожух ножа та пасову підвіску.



**ПОПЕРЕДЖЕННЯ:** Якщо установити леза неправильно, це може призвести до травмування.

1. Упевніться, що піднята частина приводного диску/опорного фланця належним чином зчіплюється з центральним отвором лез.
2. Установіть леза. (Мал. 28)

## Монтаж ріжучої насадки

### Монтаж захисного кожуха ріжучої насадки та головки тримера (прямий вал)

1. Під'єднайте захисний кожух ріжучої насадки (А) до вала за допомогою болта (L).
2. Під'єднайте приводний диск (В) до вихідного вала.
3. Обертайте вихідний вал, доки отвір приводного диску не співпаде з отвором у корпусі редуктора.
4. Вставте невелику викрутку (С) в отвір для фіксації валу. (Мал. 29)
5. Поверніть головку тримера (Н) проти годинникової стрілки, щоб закріпити головку з коробкою передач. (Лівобічна нарізка.) (Мал. 30)

## Експлуатація



### ПОПЕРЕДЖЕННЯ:

Перед використанням виробу уважно прочитайте розділ про правила техніки безпеки.

## Бензин



**УВАГА:** Не використовуйте бензин із октановим числом нижче 90 RON (87 AKI). Це може призвести до пошкодження виробу.

## Паливо

### Використання палива



**УВАГА:** Цей виріб оснащений двотактним двигуном. Використовуйте суміш бензину та моторної оливи для двотактних двигунів. Для суміші використовуйте правильну кількість оливи. Невірне співвідношення бензину та оливи може призвести до пошкодження двигуна.



**УВАГА:** Не використовуйте бензин із концентрацією етанолу більше 10% (E10). Це може призвести до пошкодження виробу.



**УВАГА:** Не використовуйте етилований бензин. Це може призвести до пошкодження виробу.

- Завжди використовуйте новий неетилований бензин з мінімальним октановим числом 90 RON (87 AKI) та концентрацією етанолу менше 10% (E10).
- У разі частого використання виробу з високою частотою обертання двигуна, необхідно використовувати бензин з вищим октановим числом.
- Використовуйте лише високоякісну суміш неетилованого бензину й оливи.

### Двотактна моторна олива

- Використовуйте лише високоякісну двотактну моторну оливу. Використовуйте лише моторну оливу для повітряного охолодження.
- Не використовуйте інші типи оливи.
- Співвідношення компонентів 50:1 (2%)

Бензин	Олива
1 амер. гал.	77 мл (2,6 унції)
1 брит. гал.	95 мл (3,2 унції)
5 л	100 мл (3,4 унції)

### Створення паливної суміші

**Зверніть увагу:** Для змішування суміші завжди використовуйте чисту паливну ємність.

**Зверніть увагу:** Не змішуйте об'єм суміші, яку не зможете використати протягом 30 днів.

1. Додайте половину кількості бензину.
2. Додайте всю оливу.
3. Збовтайте паливну суміш для змішування компонентів.
4. Додайте решту бензину.
5. Збовтайте паливну суміш для змішування компонентів.
6. Наповніть паливний бак.

### Додавання палива

- Завжди використовуйте паливну ємність з антипропускним клапаном.
- Якщо на ємності знаходиться паливо, приборіть його та дайте ємності просохнути.
- Переконайтеся, що область навколо кришки паливного бака чиста.
- Перед додаванням паливної суміші в паливний бак збовтайте ємність з паливом.

## Запуск і зупинення роботи

### Перевірка перед запуском

1. Перевірте виріб на предмет відсутніх, пошкоджених, розхитаних або зношених деталей.
2. Перевірте гайки, гвинти та болти.
3. Перевірте леза.
4. Перевірте стопорну гайку. Упевніться, що стопорна гайка має мінімальну силу затискування 1,5 Н•м (1,1 фута/фунт). Затягніть стопорну гайку, застосовуючи момент 35–50 Н•м (26–36 футів/фунт).
5. Перевірте повітряний фільтр.
6. Перевірте елемент блокування курка газу та керування газом.
7. Перевірте вимикач.
8. Перевірте виріб на наявність витоків палива.

### Запуск холодного двигуна

1. Натисніть кнопку насоса 10 разів. (Мал. 31)
2. Потягніть важіль заслінки вгору. (Мал. 32)
3. Лівою рукою притисніть корпус виробу до землі. (Мал. 33) Не наступіть на виріб. Повільно тягніть за ручку троса стартера, доки не відчуєте спротив. Після цього силою потягніть за ручку троса стартера.

**Зверніть увагу:** Не тягніть курок газу під час запуску двигуна.

4. Продовжуйте тягнути за ручку троса стартера, доки двигун не запуститься або не намагатиметься запуститися. Якщо двигун запускається або намагається запуститися, натисніть на важіль повітряної шторки вниз.
5. Якщо двигун запускається, злегка натисніть курок газу й дайте двигуну попрацювати та прогрітися протягом 60 секунд. Якщо двигун не запускається, смикайте ручку троса, доки двигун не запуститься. Потім злегка натисніть курок газу й дайте двигуну попрацювати та прогрітися протягом 60 секунд.



**УВАГА:** Не тягніть трос стартера, доки виріб не зупиниться. Не відпускайте трос стартера, коли він повністю витягнутий. Відпускайте трос стартера повільно. Невиконання цих інструкцій може призвести до пошкодження двигуна.

### Запуск теплового двигуна

1. Натисніть кнопку насоса 10 разів.
2. Потягніть трос стартера до тих пір, поки двигун не запрацює.

## Зупинення

- Для зупинки двигуна натисніть вимикач. (Мал. 20)

**Зверніть увагу:** Вимикач автоматично повертається до початкового положення.

## Експлуатація тримера



**УВАГА:** Після кожного використання зменшуйте швидкість двигуна до холостого ходу. Тривала робота на повних оборотах без навантаження на двигун може призвести до пошкодження двигуна.

**Зверніть увагу:** У разі встановлення нової нитки необхідно очистити кришку голівки тримера, щоб уникнути подальших вібрацій. Огляньте інші деталі голівки тримера та за необхідності очистіть їх.

## Підстригання трави

1. Тримайте голівку тримера під кутом безпосередньо над землею. Не вдавлюйте нитку тримера в траву. (Мал. 34)
2. Зменште довжину нитки тримера на 10–12 см / 4–4,75 дюйма.
3. Зменште частоту обертання двигуна, щоб зменшити ризик пошкодження рослин.
4. Під час зрізання трави поблизу предметів використовуйте 80 % потужності. (Мал. 35)

## Зрізання трави

1. Під час зрізання трави нитка тримера має бути паралельна землі. (Мал. 36)

## Технічне обслуговування



**ПОПЕРЕДЖЕННЯ:** Перед очищенням, ремонтуванням чи технічним обслуговуванням уважно прочитайте розділ про правила техніки безпеки.

## Графік технічного обслуговування

Завжди дотримуйтеся графіка технічного обслуговування. Інтервали вираховуються з урахуванням щоденного використання виробу. Значення інтервалів буде іншим, якщо ви не використовуйте виріб щоденно. Виконуйте лише те обслуговування, яке описане в цьому посібнику. Інформація щодо інших видів обслуговування, не наведених у цьому посібнику, можна отримати в авторизованому сервісному центрі.

## Щотижневe технічне обслуговування

2. Не вдавлюйте голівку тримера в землю. Це може призвести до пошкодження виробу.
3. Під час зрізання трави переміщуйте виріб зі сторони на сторону. Використовуйте максимальну швидкість. (Мал. 37)

## Скошування за допомогою ножа для трави

1. Ножми та різцями для трави не можна зрізувати стовбури дерев.
2. Ніж для трави використовується для косіння всіх видів високої та грубої трави.
3. Траву косять маятниковими рухами з боку в бік – рух справа наліво буде робочим, а зліва направо – зворотним. Ніж повинен косити траву лівим краєм (що на циферблаті годинника відповідає проміжку між 8 та 12 годиною).
4. Якщо скошуючи траву нахилити ніж трохи вліво, то трава буде складатися в один ряд, що полегшить її збирання, наприклад граблями.
5. Намагайтеся працювати ритмічно. Стійте впевнено, розставивши ноги. Після зворотного руху пройдіть вперед і знову займіть стійке положення.
6. Опорна манжета повинна злегка прилягти на землю. Вона запобігає удару леза об землю.
7. Щоб знизити ризик намотування матеріалу на лезо, завжди працюйте на повній потужності та не торкайтеся лезом скошеної трави під час зворотного руху.
8. Перед тим як почати збирати зрізану траву, вимкніть двигун, зніміть ремені та покладіть інструмент на землю.

- Очищення зовнішніх поверхонь.
- Перевірка швидкості холостого ходу.
- Перевірте змащування конічної зубчастої передачі.
- Перевірте стопорну гайку.

## Щомісячне технічне обслуговування

- Перевірка ручки троса стартера та троса стартера.

## Щорічне обслуговування

- Перевірка свічки запалювання.
- Очищення зовнішніх поверхонь карбюратора та прилеглих до нього ділянок.
- Очищення системи охолодження.
- Перевірка іскрогасника.
- Перевірка паливного фільтра.

- Перевірка шлангу подачі пального на пошкодження.
- Перевірка всіх кабелів та з'єднань.

### Технічне обслуговування після 50 годин експлуатації

- Необхідно відремонтувати або замінити глушник в авторизованому сервісному центрі.

## Налаштування швидкості холостого ходу

- Перед налаштуванням швидкості холостого ходу переконайтеся, що повітряний фільтр чистий, а кришка повітряного фільтра встановлена.
- Налаштуйте швидкість холостого ходу за допомогою регулювального гвинта Т, який позначений літерою «Т».
- Швидкість холостого ходу відрегульована правильно, якщо двигун працює рівномірно в будь-якому положенні. Швидкість холостого ходу повинна бути нижчою від швидкості, на якій починає обертатися насаддка.

1. Повертайте гвинт регулювання холостого ходу за годинниковою стрілкою, поки ріжуча насаддка не почне обертатися. (Мал. 38)
2. Повертайте гвинт регулювання холостого ходу проти годинникової стрілки, поки ріжуча насаддка не зупиниться.

## Технічне обслуговування іскрогасника

Для очищення іскрогасника використовуйте дротяну щітку.  
(Мал. 39)

## Очищення системи охолодження

Очищуйте елементи системи охолодження за допомогою щітки.

(Мал. 40)

Елементи системи охолодження: всмоктувач повітря на стартері (А), ребра охолодження на циліндрі (В).

## Перевірка свічки запалювання



**УВАГА:** Використовуйте лише рекомендовані свічки запалювання. Переконайтеся, що заміна буде відбуватися на такі ж самі деталі, що були поставлені виробником. Неправильна свічка запалювання може призвести до пошкодження виробу. Переконайтеся, що свічка запалювання має обмежувач напруги. По додаткову інформацію звертайтеся до свого сервісного дилера.

1. Перевіряйте свічку запалювання коли:
  - а) потужність двигуна низька.

- б) двигун важко завести.
- с) двигун працює неправильно на холостому ходу.

2. Якщо двигун важко запускається або працює, перевірте свічку запалювання на наявність зайвих предметів. Щоб зменшити ризик потрапляння зайвих предметів на електроди свічки запалювання:
  - а) переконайтеся, що швидкість холостого ходу встановлено правильно.
  - б) переконайтеся в правильності змішування паливної суміші.
  - с) переконайтеся, що повітряний фільтр чистий.
3. Якщо свічка запалювання забруднена, почистьте її. Переконайтеся, що проміжок між електродами правильний. Див. *Технічні характеристики на сторінці 354*. (Мал. 41)
4. За необхідності замініть свічку запалювання.

## Технічне обслуговування повітряного фільтра

### Очищення повітряного фільтра

1. Зніміть кришку повітряного фільтра та витягніть повітряний фільтр. (Мал. 42)
2. Чистити повітряний фільтр потрібно теплою мильною водою. Перед встановленням переконайтеся, що повітряний фільтр сухий.
3. Якщо повітряний фільтр занадто брудний для очищення, замініть його. Пошкоджений повітряний фільтр необхідно замінювати обов'язково.
4. Якщо ваш виріб оснащений губчастим повітряним фільтром, використовуйте оливу для повітряних фільтрів. Оливу для повітряних фільтрів слід наносити лише на губчасті фільтри. Забороняється наносити оливу на фетровий фільтр.

### Нанесення оливи для повітряних фільтрів на фільтр



**УВАГА:** Для обслуговування губчастих фільтрів використовуйте лише спеціальну оливу для повітряних фільтрів. Не використовуйте інші типи оливи.



**ПОПЕРЕДЖЕННЯ:** Уникайте потрапляння оливи на тіло.

1. Зніміть кришку повітряного фільтра та витягніть повітряний фільтр. (Мал. 43)
2. Покладіть повітряний фільтр у пластиковий пакет.

3. Налийте в пластиковий пакет оливу для повітряних фільтрів. (Мал. 44)
4. Натисніть на пластиковий пакет щоб переконалися, що олива рівно розповсюдиться по всьому повітряному фільтру.
5. Поки фільтр знаходиться в пакеті, натисніть на нього щоб з нього вийшла непотрібна олива. Вийміть повітряний фільтр з пакета.
6. Установіть повітряний фільтр.

## Змащування конічної зубчастої передачі

Конічна зубчаста передача має бути заповнена мастилом для зубчастих передач на три чверті.

(Мал. 45)

## Заміна стопорної гайки



**УВАГА:** Замініть стопорну гайку після приблизно 10 використань.

1. Зніміть стопорну гайку, відкрутивши її в напрямку обертання ріжучої насадки. (Мал. 46)

**Зверніть увагу:** Стопорна гайка має лівобічну нарізку.

2. Упевніться, що нейлонову муфту стопорної гайки неможливо обернути руками. Нейлонова муфта має забезпечувати опір обертанню не менше 1,5 Н•м (1,1 фута/фунт).
3. Затягніть стопорну гайку, використовуючи торцевий гайковий ключ.

## Загострення різця та ножа для трави

1. Загострюйте різці та ножі для трави за допомогою одноходового плаского напилка.
2. Усі краї лез і ножів для трави необхідно загострювати однаково, щоб зберегти рівновагу виробу. (Мал. 24)

## Технічні характеристики

	одиниця виміру	129R A05328CBHV
<b>Технічні характеристики двигуна</b>		
Об'єм циліндра	см <sup>3</sup>	27,6
Проміжок між електродами	мм	0,5
Об'єм паливного бака	см <sup>3</sup>	343
Частота обертання на холостому ході	хв <sup>-1</sup>	2800–3200
Максимальна потужність	хв <sup>-1</sup>	8000
Вихідна потужність	кВт	0,85
Свічка запалювання		Husqvarna HQT-4
Максимальне значення обертання вихідного вала	хв <sup>-1</sup>	7200
Період стійкості характеристик випромінювання	год	125
<b>Дані щодо шуму та вібрації</b>		
Еквівалент рівня вібрації (ahv, eq), з лезом для скошування трави, ліва ручка – див. примітку 1	м/с <sup>2</sup>	8,43
Еквівалент рівня вібрації (ahv, eq), з лезом для скошування трави, права ручка – див. примітку 1	м/с <sup>2</sup>	8,34
Еквівалент рівня вібрації (ahv, eq), з головкою тримера, ліва ручка – див. примітку 1	м/с <sup>2</sup>	8,43

Еквівалент рівня вібрації (ahv, eq), з головою тримера, права ручка – див. примітку 1	m/c <sup>2</sup>	8,56
Рівень звукової потужності, гарантований (L <sub>WA</sub> ) – див. примітку 2	дБ(А)	114
Рівень звукової потужності, вимірний – див. примітку 2	дБ(А)	106
Рівень звукового тиску на слухові органи оператора, з ножем для трави – див. примітку 3	дБ(А)	94
Рівень звукового тиску на слухові органи оператора, з головою тримера – див. примітку 3	дБ(А)	95
<b>Розміри виробу</b>		
Вага (за виключенням різального обладнання)	кг	5,98
<p><b>Примітка 1.</b> Представлені дані про еквівалентний рівень вібрації мають типову статистичну дисперсію (стандартне відхилення) в 1 м/с<sup>2</sup>.</p> <p><b>Примітка 2.</b> Випромінювання шуму в середовище, виміряне як звукова потужність (L<sub>WA</sub>), відповідає директиві ЄС 2000/14/ЄС. Заявлений рівень звукової потужності цієї машини було виміряно під час роботи оригінальної різальної насадки, що створює найбільший рівень шуму. Різниця між гарантованим та вимірним рівнем звукової потужності полягає в тому, що гарантований рівень звукової потужності також враховує розбіжність у результатах вимірювання та відмінні між різними машинами однієї моделі згідно з Директивою 2000/14/ЄС.</p> <p><b>Примітка 3:</b> Представлені дані для еквівалентного рівня звукового тиску для інструмента мають типову статистичну дисперсію (стандартне відхилення) в 1 дБ (А).</p>		

## Акcesуари

129R		
Схвалені акcesуари	Тип	Захисний кожух різальної насадки
Нарізний вал (M10L)		
Головка тримера	T25 (Ø 2,0–2,4 мм)	580 44 66-06
	R25 (Ø 2,0–2,4 мм)	
Ніж для трави	Grass 255-4 (Ø 250)	580 44 66-06

# Декларація відповідності

## Декларація відповідності ЄС

Ми, компанія Husqvarna AB, SE 561 82 Huskvarna, Швеція, тел.: +46-36-146500, заявляємо під свою виключну відповідальність, що представлений виріб:

Опис	Бензиновий тример / травкосарка
Бренд	Husqvarna
Платформа / Тип / Модель	Платформа A05328CBHV, представлена модель 129R
Ідентифікація	Серійні номери за 2022 рік і пізніше

повністю відповідає таким директивам і нормам ЄС:

Норма	Опис
2006/42/EC	«Про механічне обладнання»
2014/30/EU	«Про електромагнітну сумісність»
2000/14/EC	«Про випромінювання шуму від обладнання, призначеного для використання надворі»
2011/65/EU	«Про обмеження використання деяких небезпечних речовин»

Застосовуються зазначені нижче узгоджені стандарти й / або технічні специфікації:

EN ISO 12100:2010, EN ISO 11806-1:2011, CISPR 12:2007+A1:2009+A1:2009, ISO 14982:2009, EN IEC 63000:2018

Згідно з додатком V заявлені рівні звуку та вібрації становлять:

Рівень звукової потужності згідно з вимірюваннями: 106 дБ(А)

Гарантований рівень звукової потужності: 115 дБ(А)

Компанія TUV Rheinland N.A. виконала добровільну перевірку за дорученням компанії Husqvarna AB й видала їй сертифікат відповідності нормам

директиви Ради ЄС 2006/42/EC «Про машини та механізми» за номером AM72140165.01.

Цей сертифікат діє для всіх місць виробництва та країн-виробників, зазначених на виробі.

Бензиновий тример / травкосарка, що постачається, жодним чином не відрізняється від зразка, що пройшов випробування.

Від імені компанії Husqvarna AB, SE-561 82 Huskvarna, SWEDEN (ШВЕЦІЯ), 2022-05-13



Клас Лосдал (Claes Losdal), директор відділу НДДКР, Husqvarna AB

Відповідальний за технічну документацію



# Replace the trimmer line



1

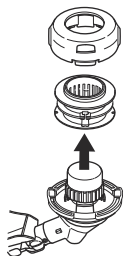

2

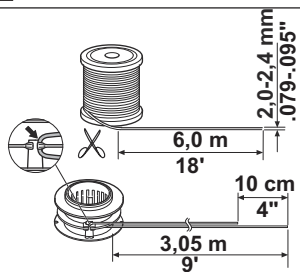

3

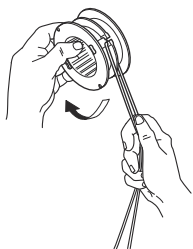

4

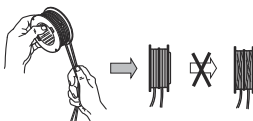

5

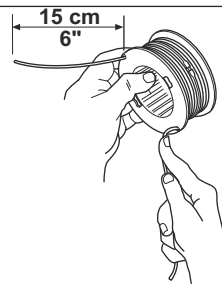

6

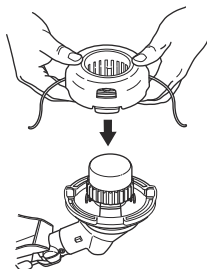

7

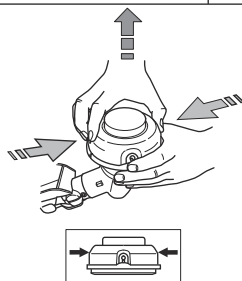
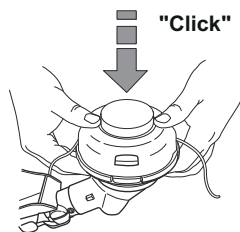







[www.husqvarna.com](http://www.husqvarna.com)

Original instructions  
Оригинални инструкции  
Originalna uputstva  
Původní pokyny  
Originale instruktioner  
Originalanweisungen  
Αρχικές οδηγίες  
Instrucciones originales  
Originaaljuhend  
Alkuperäiset ohjeet

Instructions d'origine  
Originalne upute  
Eredeti útmutatás  
Istruzioni originali

Originalios instrukcijos  
Lietošanas pamācība  
Originēle instructies  
Originale instruksjoner  
Oryginalne instrukcje  
Instrucções originais  
Instrucțiuni inițiale  
Оригинальные инструкции  
Původně pokyny  
Izvirna navodila  
Originalna uputstva  
Bruksanvisning i original  
Orijinal talimatlar  
Оригинальні інструкції



1143062-38



2022-09-02