

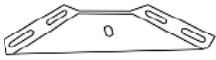

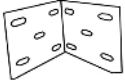







# AUFBAUANLEITUNG | ASSEMBLY INSTRUCTION

## BAUTEILE | CONSTRUCTION PARTS

ARTIKEL NR.: 39992 / 39993 / 39994 / 40556 / 40557

Hersteller | Manufacturer: Invicta Interior GmbH & Co KG - Kirchenweg 8, 24568 Nützen - info@invicta-interior.com - Tel.: 04101 - 80 40 615

<b>A</b>  x4	<b>B</b>  x4	<b>C</b>  x1	<b>D</b>  (20H mm) x56	<b>E</b>  x1	<b>F</b>  (35H mm) x16
<b>G</b>  x2	<b>H</b>  (25H mm) x12	<b>I</b>  x1	<b>J</b>  x1	<b>K</b>  x4	<b>ACHTUNG / ATTENTION:</b> Ein Bett besteht aus 2 Paketen. There are 2 packages for one bed.



1

Bitte nehmen Sie Paket 1 & 2 mit dem Kopfteil, Seitenteilen, Fußteil und Zubehör zur Hand.

Please find Package 1 & 2 with the headboard, side frames, footboard and all accessories.

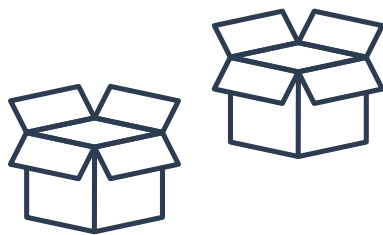

2

Montieren Sie die Seitenteile und das Kopfteil mit den Eckwinkeln (B) und bringen Sie die Eck-Auflagewinkel (A) darüber an. Verwenden Sie pro Ecke insgesamt 10 Schrauben (D).

Assemble the side frames to the headboard by using the corner hardware (A+B) with a total of 10 screws (D) for every corner.

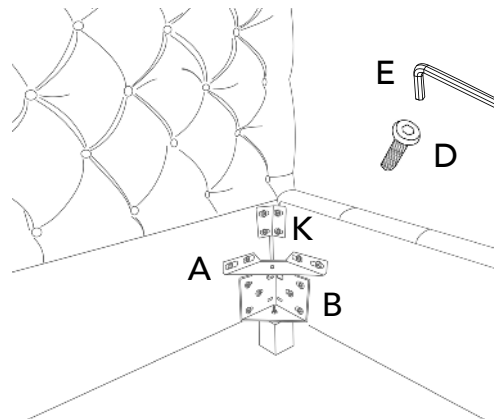

3

Montieren Sie nun das Fußteil mit dem Seitenteil. Verwenden Sie hierfür Eckwinkel (B) und bringen Sie die Eck-Auflagewinkel (A+K) darüber an. Verwenden Sie pro Ecke insgesamt 14 Schrauben (D).

Assemble the footboard to the sideframes by using the corner hardware (A+B+K) with a total of 14 screws (D) for every corner.

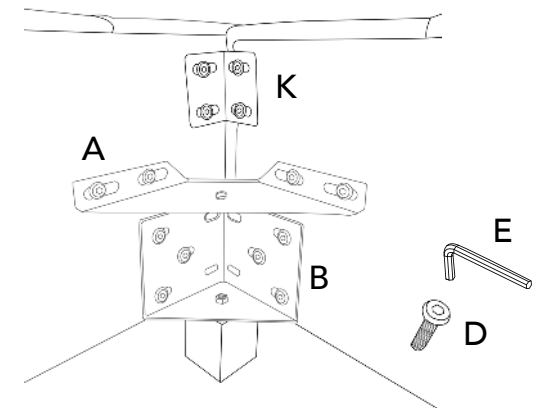

Hersteller | Manufacturer: Invicta Interior GmbH & Co KG - Kirchenweg 8, 24568 Nützen - info@invicta-interior.com - Tel.: 04101 - 80 40 615

4

Nehmen Sie die Holzfüße und das Zubehör zur Hand (F). Montieren Sie die Füße an die Eckwinkel (B).

Find the wooden legs with all accessories (F). Assemble the legs on the corner hardware (B).

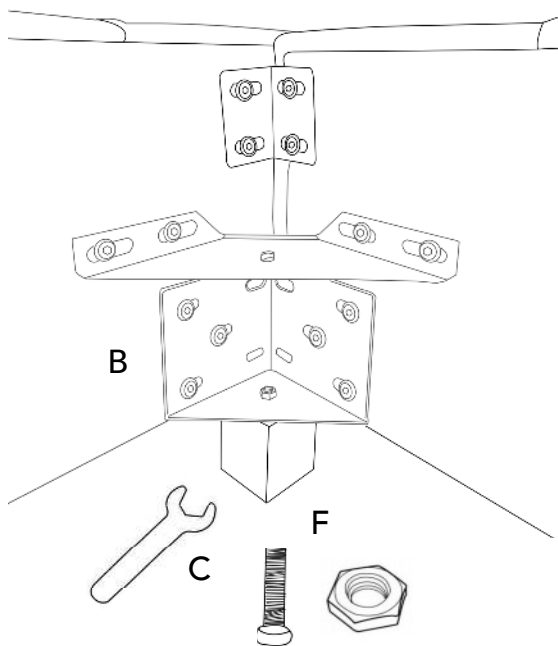

5

Montieren Sie die Eckbeschläge mit den 12 Schrauben (G+H) an das Kopf- und Fußteil. Montieren Sie dann die mittlere Holzstange (I) und das mittlere Holzbein (J).

Assemble the corner hardware with 12 screws (G+H) on the headboard & footboard; then assemble the middle wooden bar (I) and middle wooden leg (J).

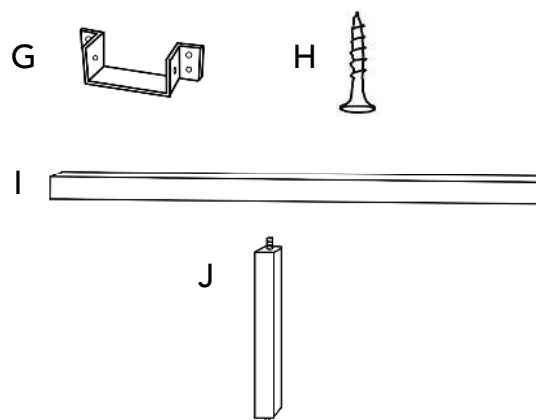

6

Zuletzt setzen Sie die mittlere Holzstange (I+J) auf die Eckbeschläge (G). Jetzt können Sie Ihr Bett genießen!

As last step, put the middle wooden bar (I+J) on the corner hardware (G). Now it's time to enjoy your new bed!

