



REGISTER YOUR TOOLS  
<http://register.ryobitools.com>  
 1-800-525-2579

# OPERATOR'S MANUAL

## 18 V LED CLAMP LIGHT

### PCL663

### IMPORTANT SAFETY INSTRUCTIONS

THIS INSTRUCTION BOOKLET CONTAINS IMPORTANT SAFETY INFORMATION. PLEASE READ AND KEEP FOR FUTURE REFERENCE.

#### WARNING!

**READ AND UNDERSTAND ALL INSTRUCTIONS.** Failure to follow all instructions listed below, may result in electric shock, fire and/or serious personal injury.

#### WARNING!

When using electric appliances, basic precautions should always be followed, including the following:

- **Read all the instructions before using the appliance.**
- **To reduce the risk of injury, close supervision is necessary when an appliance is used near children. Do not permit children to use light.** It is not a toy. The temperature of the LED will become hot after being on for only a short period of time. This hot temperature can cause burn injury if touched and can create sufficient heat to melt some fabrics.
- **To reduce the risk of electrical shock, do not put light or charger in water or other liquid.** Do not place or store appliance where it can fall or be pulled into a tub or sink.
- **If wrapped or in contact with fabrics, the light lens can produce sufficient heat to melt some fabrics.** To avoid serious personal injury, never allow the light lens to come in contact with anything.
- **Do not use or permit use of light in bed or sleeping bags.** This light lens can melt fabric and a burn injury could result.
- **Use only the charger supplied by the manufacturer to recharge.**
- **Use this product only with batteries and chargers listed in tool/appliance/battery pack/charger correlation supplement 987000-432.**
- **Use only recommended battery pack.** Any attempt to use another battery pack will cause damage to your light and could possibly explode, cause a fire, or personal injury.
- **Remove battery pack from light before performing any routine maintenance or cleaning.**
- **Do not disassemble the light.**
- **Do not place or operate LED light, battery or charger near fire, heat, or flammable liquids/gases.** They may explode. Also, **do not** dispose of a worn out battery pack by incinerating. Do not incinerate the battery, even if it is severely damaged or completely worn out. The battery may explode in fire.
- **Keep light dry, clean, and free from oil and grease.** Always use a clean cloth when cleaning. Never use brake fluids, gasoline, petroleum-based products, or any strong solvent to clean the light.
- **Don't expose light to rain.** Water entering a power tool will increase the risk of electric shock or malfunction.

### LIGHT USE AND CARE

- **This product is for household use only.**

### SAFETY RULES FOR LIGHT

- **Always remove battery pack before storing the device.**

**SAVE THESE INSTRUCTIONS**

### SYMBOLS

The following signal words and meanings are intended to explain the levels of risk associated with the product.

SYMBOL	SIGNAL	MEANING
	<b>DANGER:</b>	Indicates a hazardous situation, which, if not avoided, will result in death or serious injury.
	<b>WARNING:</b>	Indicates a hazardous situation, which, if not avoided, could result in death or serious injury.
	<b>CAUTION:</b>	Indicates a hazardous situation, that, if not avoided, may result in minor or moderate injury.
	<b>NOTICE:</b>	(Without Safety Alert Symbol) Indicates information considered important, but not related to a potential injury (e.g. messages relating to property damage).

Some of the following symbols may be used on this product. Please study them and learn their meaning. Proper interpretation of these symbols will allow you to operate the tool better and safer.

SYMBOL	NAME	DESIGNATION/EXPLANATION
	Safety Alert	Indicates a potential personal injury hazard.
	Read Operator's Manual	To reduce the risk of injury, user must read and understand operator's manual before using this product.
	Wet Conditions Alert	Do not expose battery or internal flash-light components to rain or water.
	Extremely Bright Light	This product uses extremely bright LEDs. To avoid serious eye injury, do not shine into eyes or face.
	Recycle Symbols	This product uses Lithium-ion (Li-Ion) batteries. Local, state or federal laws may prohibit disposal of batteries in ordinary trash. Consult your local waste authority for information regarding available recycling and/or disposal options.
V	Volt	Voltage
min	Minutes	Time
	Direct Current	Type or a characteristic of current

### PRODUCT SPECIFICATIONS

Light Output .....900/250 Lumens

### OPERATION

See Figures 1 - 3.

#### WARNING:

If any parts are damaged or missing do not operate this product until the parts are replaced. Use of this product with damaged or missing parts could result in serious personal injury.

#### WARNING:

Do not direct the light beam at persons or animals and do not stare into the light beam yourself (not even from a distance). Staring into the light beam may result in serious injury or vision loss.

Fig. 1

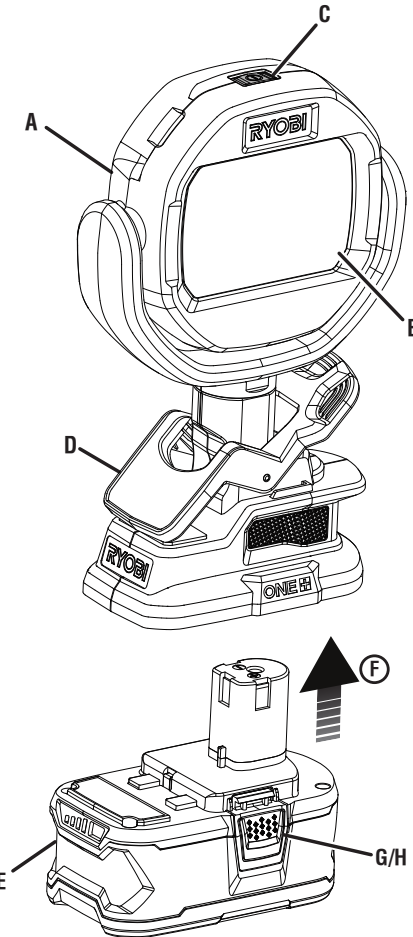

- A - Adjustable head (tête ajustable, cabezal ajustable)
- B - LED lens (lentille DEL, lente LED)
- C - Hi/low/off button (bouton de élevée/basse/arrêt, botón de alto/bajo/apagado)
- D - Clamp (bride, abrazadera)
- E - Battery pack (bloc-piles, baterías)
- F - Insert the battery pack into the battery port as shown (Insérer la pile dans l'outil comme illustré, Coloque el paquete de baterías en el producto como se muestra)
- G - Make sure the latches on the battery pack snap into place and the battery pack is secured in the product before beginning operation (S'assurer que les loquets de chaque côté du bloc-piles s'enclenchent correctement et que le bloc-piles est sécurisé au produit avant de mettre sous tension, asegúrese de que los pestillos del paquete de baterías entre a presión en su lugar, y de que el paquete quede bien asegurado en el taladro antes de empezar a utilizar éste)
- H - Depress the latches and pull to release and remove the battery pack (Appuyer sur les loquets pour libérer et retirer le bloc-piles, presione los pestillos para desencadenamiento et quitar el paquete de baterías)

Français

### MANUEL D'UTILISATION

### LAMPE À PINCE À DEL DE 18 V/PCL663

### INSTRUCTIONS IMPORTANTES

### CONCERNANT LA SÉCURITÉ

CE LIVRET D'INSTRUCTIONS CONTIENT DES CONSIGNES DE SÉCURITÉ IMPORTANTES. VEUILLEZ LE LIRE ET LE CONSERVER POUR TOUTE RÉFÉRENCE FUTURE.

#### AVERTISSEMENT !

**LIRE ET VEILLER À BIEN COMPRENDRE TOUTES LES INSTRUCTIONS.** Le non-respect de toutes les instructions ci-dessous peut entraîner un choc électrique, un incendie et/ou des blessures graves.

Fig. 2

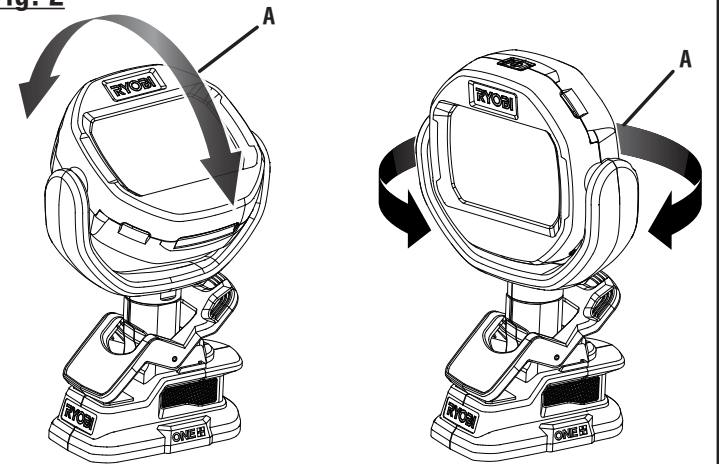

A - Tilt or rotate head and direct light as desired. (incliner ou tourner le tête et diriger l'éclairage comme désiré; inclinar o rotar la cabezal y apunte la luz donde lo desee.)

Fig. 3

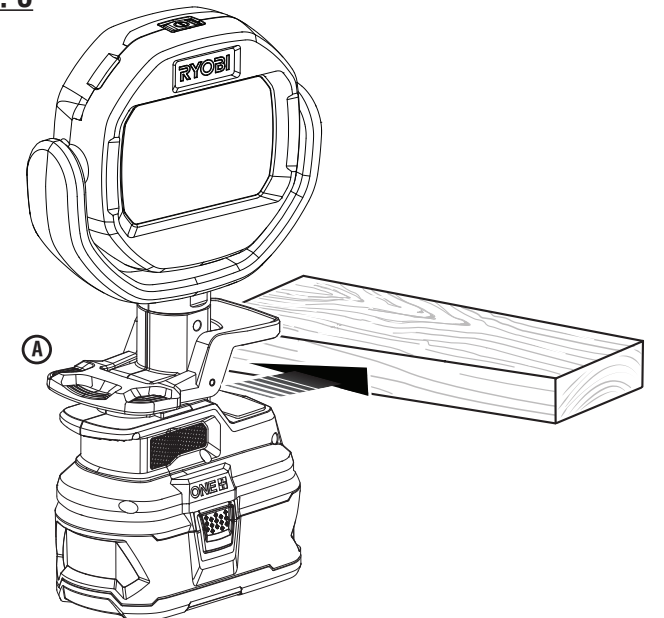

A - Squeeze the ends of the clamp to open the clamp mouth and install the light to a mounting surface that is 1-3/4 in. thick or less. [Pincer les extrémités de la pince pour ouvrir la mâchoire de la pince et installer sur une surface d'une épaisseur maximale de 45 mm (1-3/4 po). Apriete los extremos de la abrazadera para abrir la boca de la abrazadera y instale a una superficie de montaje que tenga un grosor de 45 mm (1-3/4 pulg.) o menos]

#### AVERTISSEMENT !

Au moment d'utiliser les appareils électriques, les précautions de base doivent être prises, y compris ce qui suit :

- **Lire toutes les instructions avant d'utiliser l'appareil.**
- **Pour réduire le risque de blessures, une bonne surveillance est nécessaire quand un appareil est utilisé à proximité des enfants. Ne pas laisser des enfants utiliser la lampe.** Ce n'est pas un jouet. La lampe devient brûlante peu de temps après avoir été allumée. Elle peut causer des brûlures et dégager assez de chaleur pour fondre certains tissus.
- **Pour réduire le risque d'un choc électrique, ne pas mettre la lampe ou le chargeur dans l'eau ou autre liquide.** Ne pas placer ou entreposer l'appareil dans un endroit où il peut tomber ou être entraîné dans une baignoire ou un évier.

- **Si la lampe est enveloppée ou en contact avec un tissu, le diffuseur peut dégager une chaleur suffisante pour fondre certains matériaux.** Pour éviter des blessures graves, ne jamais laisser le diffuseur de la lampe entrer en contact avec quoi que ce soit.
- **Ne pas utiliser ou permettre l'utilisation de la lampe au lit ou dans un sac de couchage.** Le diffuseur peut fondre certains tissus et causer des brûlures.
- **N'utiliser que le chargeur fournit par le fabricant pour recharge.**
- **Utiliser ce produit seulement avec la piles et le chargeurs indiqués dans le supplément de raccordement pour chargeur/outils/piles/appareil n° 987000-432.**
- **N'utiliser que le bloc-pile recommandé.** L'utilisation de tout autre le bloc-pile endommagerait la lampe et pourrait causer une explosion, un incendie et des blessures.
- **Retirer le bloc-piles de la lampe avant d'effectuer toute opération de nettoyage ou d'entretien.**
- **Ne pas démonter la lampe.**
- **Ne pas placer ou utiliser la lampe à DEL, la pile ou le chargeur près d'un feu, d'une source de chaleur ou de liquides et gaz inflammables.** Ils peuvent exploser. Également, ne pas incinérer une pile usée. **Ne pas** incinérer la pile, même si elle est complètement usée ou très endommagée. La pile peut exploser dans le feu.
- **Garder la lampe sèche, propre et exempte d'huile ou de graisse.** Toujours utiliser un chiffon propre pour le nettoyage. Ne jamais utiliser de liquide de freins, d'essence, de produits à base de pétrole ou de solvants puissants pour nettoyer la lampe.
- **Ne pas exposer la lampe à la pluie.** La pénétration d'eau dans des outils électriques accroît le risque de choc électrique ou de problèmes de fonctionnement.

#### UTILISATION ET ENTRETIEN DE LA LAMPE



- **Ce produit est pour usage domestique seulement.**





#### RÈGLES DE SÉCURITÉ POUR LAMPE



- **Toujours retirer le bloc-piles avant d'entreposer le dispositif.**

#### CONSERVER CES INSTRUCTIONS

### SYMBOLES

Les termes de mise en garde suivants et leur signification ont pour but d'expliquer le degré de risques associé à l'utilisation de ce produit.	
SYMBOLE / SIGNAL	SIGNIFICATION
 <b>DANGER :</b>	Indique une situation dangereuse qui, si elle n'est pas évitée, aura pour conséquences des blessures graves ou mortelles.
 <b>AVERTISSEMENT :</b>	Indique une situation dangereuse qui, si elle n'est pas évitée, pourrait entraîner des blessures graves ou mortelles.
 <b>ATTENTION :</b>	Indique une situation dangereuse qui, si elle n'est pas évitée, pourrait entraîner des blessures légères ou de gravité modérée.
<b>AVIS :</b>	(Sans symbole d'alerte de sécurité) Indique les informations jugées importantes sans toutefois représenter un risque de blessure (ex. : messages concernant les dommages matériels).

Certains des symboles ci-dessous peuvent être présents sur l'outil. Veiller à les étudier et à apprendre leur signification. Une interprétation correcte de ces symboles permettra d'utiliser l'outil plus efficacement et de réduire les risques.	
SYMBOLE / NOM	DÉSIGNATION/ EXPLICATION
 Symbole d'alerte de sécurité	Indique un risque de blessure potentiel.
 Lire le manuel d'utilisation	Pour réduire les risques de blessures, l'utilisateur doit lire et veiller à bien comprendre le manuel d'utilisation avant d'utiliser ce produit.
 Avertissement concernant l'humidité	Ne pas exposer l'outil à la pluie ni à l'humidité.
 Symbole de recyclage	Ce produit utilise les piles de lithium-ion (Li-ion). Les réglementations locales ou gouvernementales peuvent interdire de jeter les piles dans les ordures ménagères. Consulter les autorités locales compétentes pour les options de recyclage et/ou l'élimination.

Certains des symboles ci-dessous peuvent être présents sur l'outil. Veiller à les étudier et à apprendre leur signification. Une interprétation correcte de ces symboles permettra d'utiliser l'outil plus efficacement et de réduire les risques.		
SYMBOLE / NOM	DÉSIGNATION/ EXPLICATION	
 Intensité d'éclairage extrême	Ce produit utilise des DEL très brillantes. Ne pas diriger l'éclairage vers les yeux ou le visage pour éviter l'aveuglement.	
V	Volts	Tension
min.	Minutes	Temps
 Courant continu	Type ou caractéristique du courant	

### CARACTÉRISTIQUES

Rendement lumineux ..... 900/250 Lumens

### UTILISATION

Voir les figures 1 à 3.

 <b>AVERTISSEMENT :</b>
Si des pièces manquent ou sont endommagées, ne pas utiliser cet produit avant qu'elles aient été remplacées. Le fait d'utiliser ce produit même s'il contient des pièces endommagées ou s'il lui manque des pièces peut entraîner des blessures graves.

 <b>AVERTISSEMENT :</b>
Ne pas diriger le faisceau lumineux vers des personnes ou des animaux et ne pas fixer le faisceau (même à bonne distance). Le fait de fixer la lampe peut causer des blessures graves et même entraîner la perte de la vue.

### Español

## MANUAL DEL OPERADOR LUZ LED CON ABRAZADERA DE18 V / PCL663

### INSTRUCCIONES DE SEGURIDAD IMPORTANTES

ESTE FOLLETO DE INSTRUCCIONES CONTIENE INFORMACIÓN DE SEGURIDAD **IMPORTANTE**. LÉALO Y CONSÉRVELO PARA REFERENCIA FUTURA.

 <b>¡ADVERTENCIA!</b>
<b>LEA Y COMPRENDA TODAS LAS INSTRUCCIONES.</b> El incumplimiento de las instrucciones señaladas enseguida puede causar descargas eléctricas, incendios y lesiones serias.

 <b>¡ADVERTENCIA!</b>
Siempre se deben tomar precauciones básicas al usar aparatos eléctricos, incluidas las siguientes:

- **Lea todas las instrucciones antes de usar el aparato.**
- **Para reducir el riesgo de lesiones, se requiere una estrecha supervisión cuando se use el aparato cerca de niños. No permita a los niños utilizar la luz.** No es un juguete. El diodo luminiscente se calienta después de estar encendido por un breve período de tiempo. Si se tocas, su elevada temperatura puede causar lesiones por quemadura y puede generar suficiente calor para derretir ciertas telas.
- **Para reducir el riesgo de descarga eléctrica, no ponga el luz ni el cargador en el agua ni en otro líquido.** No coloque ni guarde el aparato donde pueda caer o ser arrastrado a una bañera, lavamanos o fregadero.
- **Si la lente de la luz se envuelve o se pone en contacto con telas, puede generar el suficiente calor para derretir algunas de ellas.** Para evitar lesiones corporales serias, nunca permita que la lente de la luz toque nada.
- **No use ni permita que se use el luz al estar en cama ni en sacos de dormir.** La lente de esta luz puede derretir telas, con lo cual podrían resultar lesiones por quemadura.

- **Use únicamente el cargador suministrado por el fabricante para recargar el aparato.**
- **Usar este producto únicamente con la baterías y el cargadors indicados en el folleto de la herramienta/aparato/paquete de baterías/cargador complementario 987000-432.**
- **Utilice solamente la baterías recomendados.** Cualquier intento de utilizar otra baterías causará daños a el luz y posiblemente podría explotar, causando un incendio o lesiones corporales.
- **Retire de la lámpara de trabajo el paquete de baterías antes de reemplazar el foco o de realizar cualquier tarea rutinaria de mantenimiento o limpieza.**
- **No desarme el luz.**
- **No coloque ni opere la luz LED, la batería o el cargador cerca del fuego, el calor o líquidos/gases inflamables.** Pueden explotar. Además, **no** deseche la baterías incinerándola cuando se agote. No incinere la baterías, incluso si está seriamente dañada o completamente agotada. La baterías puede estallar e inflamarse.
- **Mantenga la lámpara seca, limpia y libre de aceites y grasas.** Siempre utilice un paño limpio para limpiar la unidad. Nunca utilice fluidos para frenos, gasolina, productos a base de petróleo ni disolventes fuertes para limpiar el luz.
- **No exponga el luz a la lluvia.** El agua que penetra a una herramienta eléctrica aumenta el riesgo de descargas eléctricas o mal funcionamiento.



#### EMPLEO Y CUIDADO DE EL LUZ

- **Este producto es para uso casero.**





#### REGLAS DE SEGURIDAD PARA DE LUZ

- **Siempre retire el paquete de baterías antes de guardar el dispositivo. CONSERVEZ CES INSTRUCCIONES**

### SÍMBOLOS

Las siguientes palabras de señalización y sus significados tienen el objeto de explicar los niveles de riesgo relacionados con este producto.	
SÍMBOLO / NOMBRE	DENOMINACIÓN/EXPLICACIÓN
 <b>PELIGRO:</b>	Indica una situación peligrosa inminente, la cual, si no se evita, causará la muerte o lesiones serias.
 <b>ADVERTENCIA:</b>	Indica una situación peligrosa posible, la cual, si no se evita, podría causar la muerte o lesiones serias.
 <b>PRECAUCIÓN:</b>	Indica una situación peligrosa posible, la cual, si no se evita, podría causar lesiones menores o leves.
<b>AVISO:</b>	(Sin el símbolo de alerta de seguridad) Indica la información que se considera importante, pero no relacionada con lesiones potenciales (por ej. en relación a daños a la propiedad).

Es posible que se empleen en esta herramienta algunos de los siguientes símbolos. Le duplicamos estudiarlos y aprender su significado. Una correcta interpretación de estos símbolos le permitirá utilizar mejor y de manera más segura la herramienta.

SÍMBOLO / NOMBRE	DENOMINACIÓN/EXPLICACIÓN	
 Alerta de seguridad	Indica un peligro posible de lesiones personales.	
 Lea el manual del operador	Para reducir el riesgo de lesiones, el usuario debe leer y comprender el manual del operador antes de usar este producto	
 Alerta de condiciones húmedas	No exponga la unidad a la lluvia ni la use en lugares húmedos.	
 Símbolo de reciclado	Este producto utiliza baterías de iones de litio (Li-ion). Es posible que algunas leyes municipales, estatales o federales prohíban desechar las baterías en la basura normal. Consulte a las autoridades reguladoras de desechos para obtener información en relación con las alternativas de reciclado y desecho disponibles.	
 Intensité d'éclairage extrême	Ce produit utilise des DEL très brillantes. Ne pas diriger l'éclairage vers les yeux ou le visage pour éviter l'aveuglement.	

Es posible que se empleen en esta herramienta algunos de los siguientes símbolos. Le duplicamos estudiarlos y aprender su significado. Una correcta interpretación de estos símbolos le permitirá utilizar mejor y de manera más segura la herramienta.		
SÍMBOLO / NOMBRE	DENOMINACIÓN/EXPLICACIÓN	
V	Volts	Voltaje
min.	Minutos	Tiempo
 Corriente continua	Tipo o característica de corriente	

### CARACTERÍSTICAS

Salida de luz ..... 900/250 Lúmenes

### FUNCIONAMIENTO

Vea las figuras 1 a 3.

 <b>ADVERTENCIA:</b>
Si hay piezas dañadas o faltantes, no utilice este producto sin haber reemplazado las piezas dañadas o faltantes. Usar este producto con partes dañadas o faltantes puede causar lesiones serias al operador.

 <b>ADVERTENCIA:</b>
No apunte el rayo de luz a personas o animales y evite mirar de frente el rayo de luz (aunque se encuentre lejos). Mirar de frente el rayo de luz puede causar lesiones graves o pérdida de la visión.

To request service, purchase replacement parts, locate an Authorized Service Center and obtain Customer or Technical Support: Visit <a href="http://www.ryobitools.com">www.ryobitools.com</a> or call <b>1-800-525-2579</b>
If any parts or accessories are damaged or missing, do not return this product to the store. Call <b>1-800-525-2579</b> for immediate service. Please obtain your model and serial number from the product data plate. <b>This product is covered under a 3-year limited Warranty. Proof of purchase is required.</b>
Pour faire une demande de réparations ou obtenir des pièces de rechange, trouver un Centre de réparations agréé pour obtenir un soutien technique ou le Service à la clientèle : Visiter <a href="http://www.ryobitools.com">www.ryobitools.com</a> ou en téléphonant au <b>1-800-525-2579</b>
Si des pièces ou accessoires sont manquantes ou endommagées, ne pas retourner ce produit au magasin. Appeler immédiatement au <b>1-800-525-2579</b> pour obtenir de l'aide. Inscire les numéros de modèle et de série inscrits sur la plaque d'identification du produit. <b>Ce produit est couvert par une garantie limitée de trois (3) ans. Une preuve d'achat est exigée.</b>
Para obtener servicio, comprar piezas de repuesto, localizar un centro de servicio autorizado y obtener Servicio o Asistencia Técnica al Consumidor: Visite <a href="http://www.ryobitools.com">www.ryobitools.com</a> o llame al <b>1-800-525-2579</b>
Si hay alguna pieza o accesorios dañada o faltante, no devuelva este producto a la tienda. Llame al <b>1-800-525-2579</b> para servicio técnico inmediato. Obtenga su modelo y número de serie de la placa de datos del producto. <b>Este producto está cubierto con una garantía limitada de 3 años. Se solicita prueba de la compra.</b>

### TTI CONSUMER POWER TOOLS, INC.

P.O. Box 1288, Anderson, SC 29622 • Phone 1-800-525-2579  
États-Unis, Téléphone 1-800-525-2579 •  
USA, Teléfono 1-800-525-2579

[www.ryobitools.mx](http://www.ryobitools.mx) 800-843-1111 (en México)

[www.ryobitools.com](http://www.ryobitools.com)