

## VORBEREITUNG

### Beschreibung des Headset-Layouts

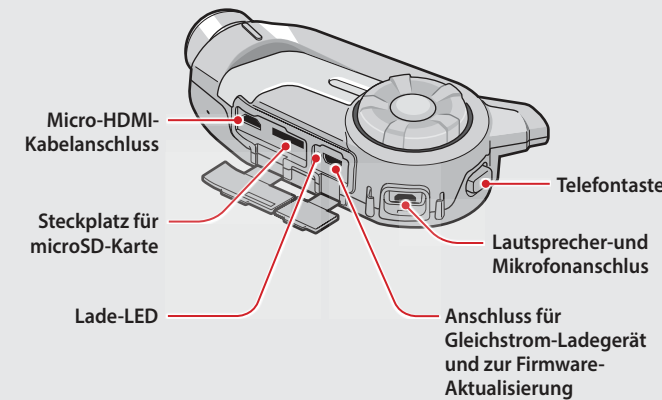

### Installieren des Headset

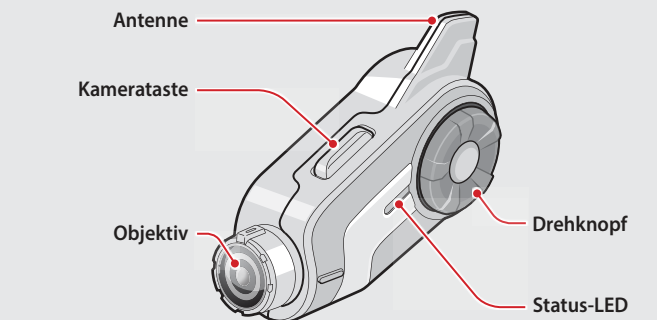
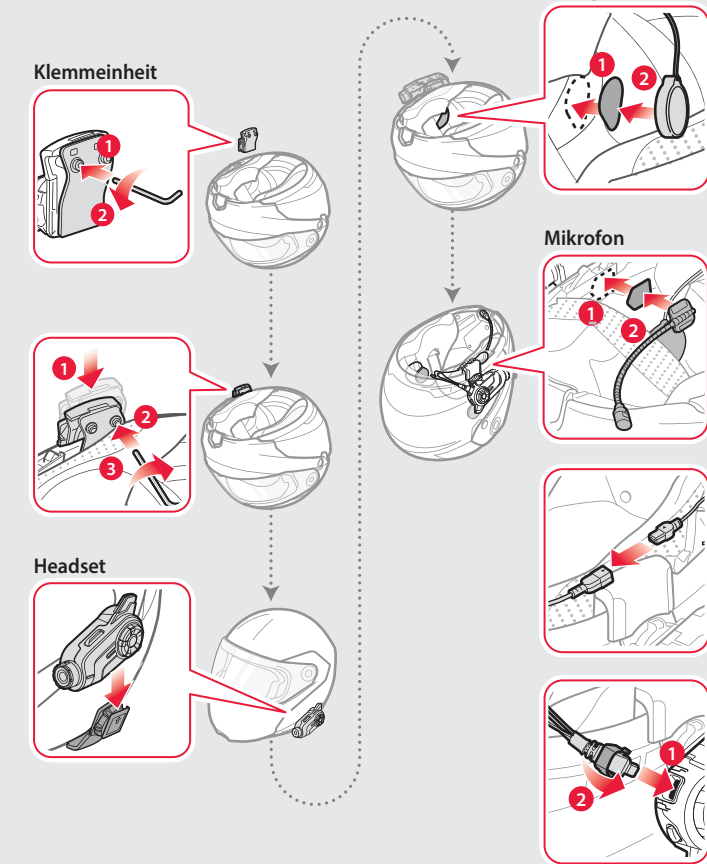

## GRUNDSÄTZLICHER BETRIEB

### Bedienung der Tasten



Die Taste antippen  
Die Taste doppelt antippen  
Die Taste 5 Sekunden lang gedrückt halten  
Die beiden Tasten gleichzeitig drücken  
Drehknopf drehen

### Ein-/Ausschalten des Headsets

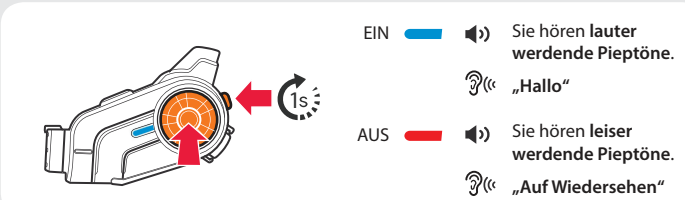

EIN Sie hören lauter werdende Pieptöne.  
"Hallo"  
AUS Sie hören leiser werdende Pieptöne.  
"Auf Wiedersehen"

Halten Sie zum Ein- und Ausschalten des Headsets gleichzeitig den Drehknopf und die Telefontaste 1 Sekunde lang gedrückt.

### Einstellen der Lautstärke

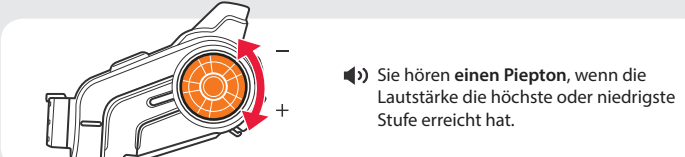

Sie hören einen Piepton, wenn die Lautstärke die höchste oder niedrigste Stufe erreicht hat.

### Akkuladenzustand überprüfen

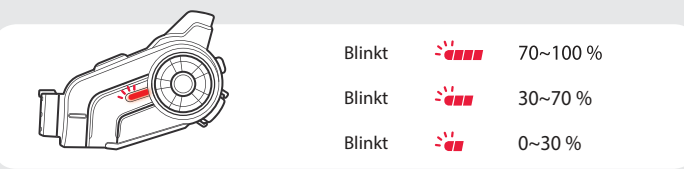

Schalten Sie das Headset ein und überprüfen Sie den Akkuladenzustand mit der Status-LED.

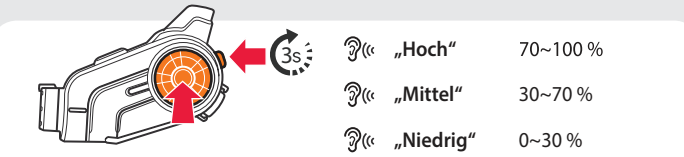

Oder halten Sie beim Einschalten des Headsets den Drehknopf und die Telefontaste für mindestens 3 Sekunden gedrückt. Sie hören einen Dreifach-Piepton und eine Sprachansage.

### Aufladen des Akkus

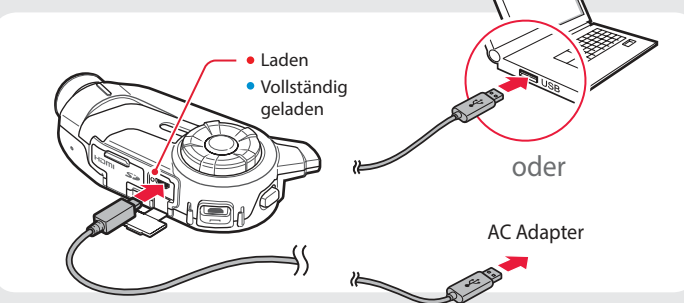

## KOPPLUNG

### Kopplung mit mobilen Geräten – Telefon, Musik



"Handy koppeln"  
Sie hören mehrere Pieptöne.

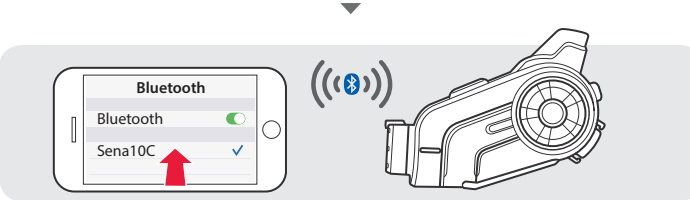

"Headset gekoppelt"

### Telefonmerkmale verwenden

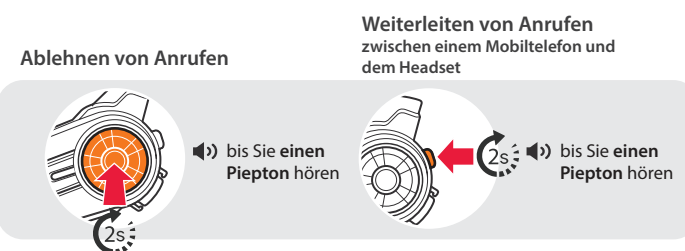
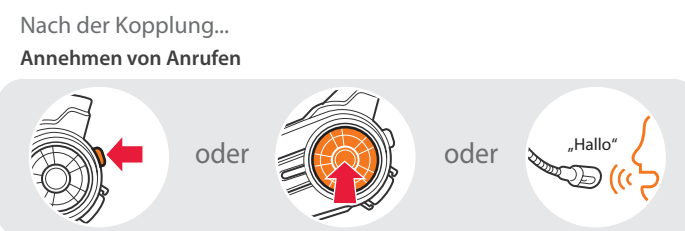

Weiterleiten von Anrufen zwischen einem Mobiltelefon und dem Headset  
bis Sie einen Piepton hören  
bis Sie einen Piepton hören

### Tätigen von Anrufen



### Mit der Kurzwahl



Sie hören einen Piepton.  
"Kurzwahl"  
Sprachmenü  
• Wahlwiederholung  
• Kurzwahl 1  
• Kurzwahl 2  
• Kurzwahl 3  
• Abbrechen

### Musik hören



Nach der Kopplung...  
Wiedergabe oder Anhalten der Musik  
Vor-oder Zurückspulen  
bis Sie einen Piepton hören  
bis Sie einen doppelten Piepton hören  
Drehen und gleichzeitig gedrückt halten

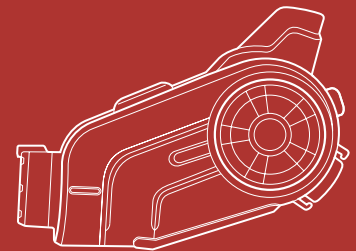

### FEHLERSUCHE

#### Rücksetzen auf die Werkseinstellung

Wenn Sie das 10C auf die Werkseinstellungen zurücksetzen wollen, müssen Sie die **Telefontaste** 12 Sekunden lang gedrückt halten. **Drehknopf** antippen. Das Headset stellt automatisch die Standardeinstellungen wieder her und schaltet sich aus.

#### Reset bei Fehlfunktion

Falls das 10C aus irgendwelchen Gründen nicht richtig funktioniert, können Sie mit einem spitzen Gegenstand die Reset-Taste im Stiftloch auf der Rückseite des Headsets drücken.

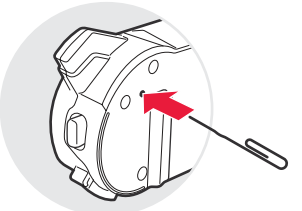

#### Sena

www.senaheadsets.de  
 www.facebook.de/BikerHeadset  
 E-Mail: info@bikerheadset.de

Sie können auf der Sena Website sich andere Sena Produkte ansehen:  
[www.senaheadsets.de](http://www.senaheadsets.de)

### EINSTELLUNG

#### Methode1) Verwenden des Headsets



#### Methode2) Verwenden des Sena Device Manager

Schließen Sie das Headset über ein USB-Kabel am Computer an. Starten Sie den Sena Device Manager und klicken Sie auf **GERÄTEEINSTELLUNGEN**, um die Headset-Einstellungen zu konfigurieren.

Ausführliche Informationen, wie sie den Sena Device Manager herunterladen können, finden Sie in dem der Verpackung beigelegten Merkblatt.

#### Methode3) Verwenden der Sena Smartphone App

- Laden Sie die Sena Smartphone App für Android oder iPhone bei Google Play oder im App Store auf Ihr Smartphone herunter. Weitere Informationen finden Sie unter [www.senaheadsets.de/download](http://www.senaheadsets.de/download)
- Koppeln Sie Ihr Smartphone mit dem Headset.
- Führen Sie die Sena Smartphone App aus. Wischen Sie den Bildschirm nach rechts und tippen Sie auf **Einstellung**, um die Headset-Einstellungen zu konfigurieren.

### RADIO

#### Ein-/Ausschalten des UKW-Radios



#### Sender suchen

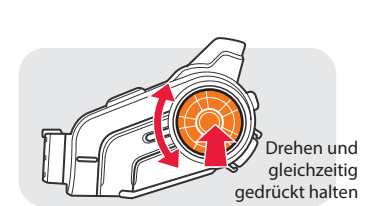

#### Sender speichern oder löschen

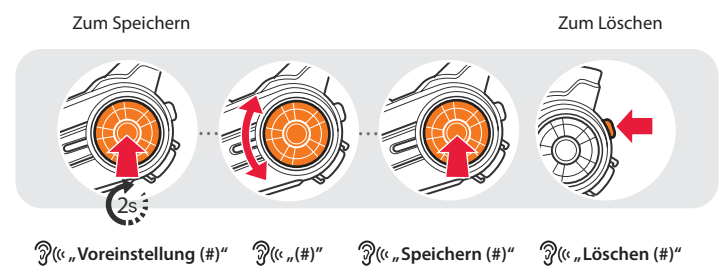

#### Markieren von Videos

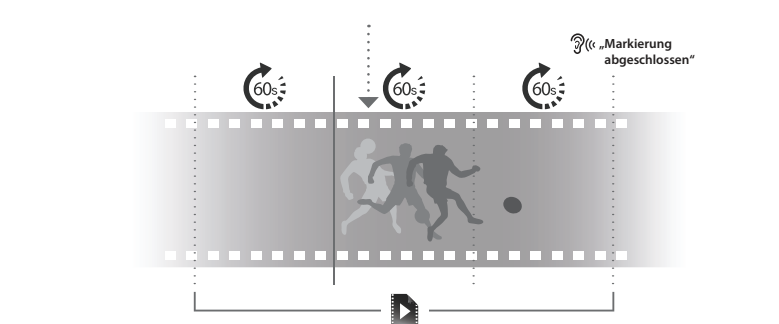
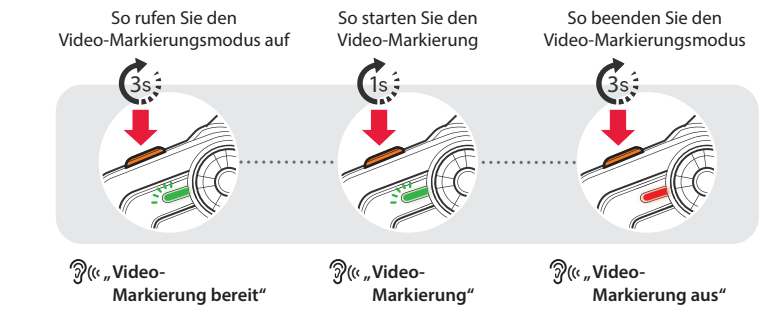

HANTZ + PARTNER The Upgrade Company! www.hantz.com  
 Deutschland: Tel.: 0761 / 58 21 00 Fax: 0761 / 58 52 28  
 Schweiz: Tel.: 061 / 27 311 - 31 Fax: 061 / 27 311 - 39  
 Österreich: Tel.: 01 / 58 55 430 Fax: 01 / 58 55 460  
[www.senaheadsets.de](http://www.senaheadsets.de)

### KAMERA

#### Ein-/Ausschalten der Kamera

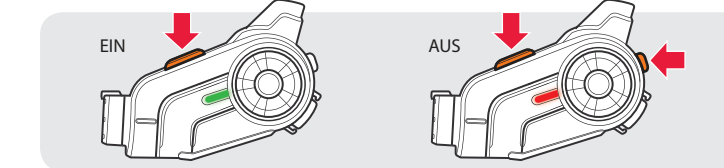

#### Aufnehmen von Videos

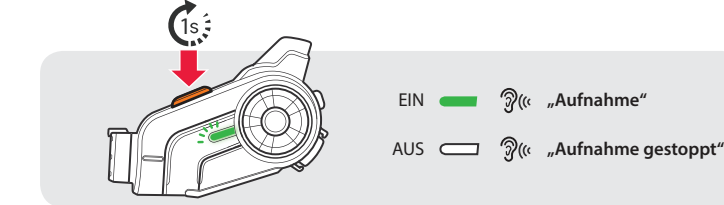

#### Aufnehmen von Fotos



### GEGENSPRECHANLAGE

#### Kopplung mit anderen Headsets

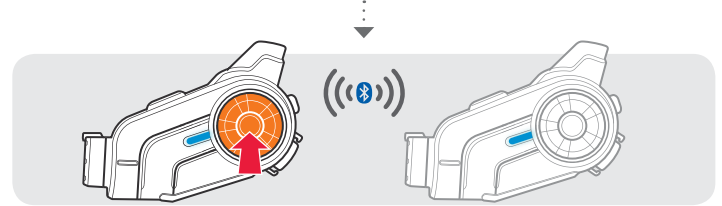
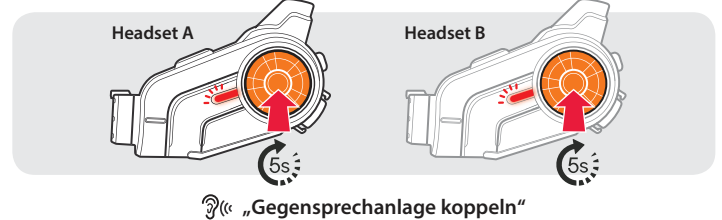

Beachten Sie die obigen Schritte, um zwei oder mehr Headsets zu koppeln.

#### Verwenden der Gegensprechanlage

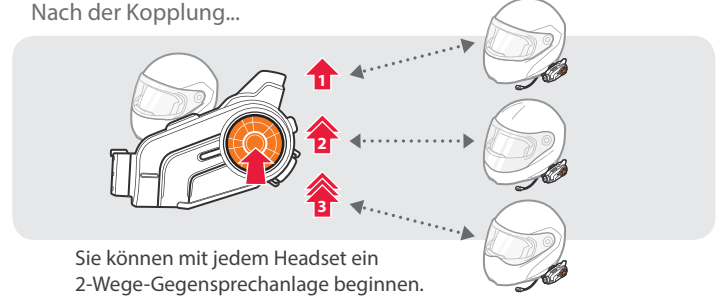

Sie können mit jedem Headset ein 2-Wege-Gegensprechanlage beginnen.