

Кнопочный НЗ-выключатель 10А 250В~ с безвинтовым соединением Simon 75

РЕФ. 75152-39

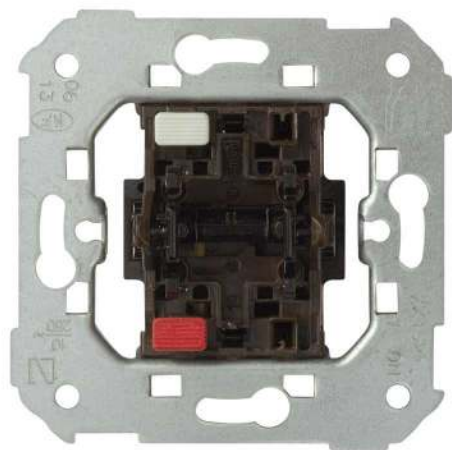

ОСНОВНАЯ ИНФОРМАЦИЯ

МАТЕРИАЛ

Термопласт

СОВМЕСТИМОСТЬ

Рамки Simon 82 Detail, Simon 82 Nature, Simon 82 и Simon 88

СОДЕРЖИМОЕ УПАКОВКИ

Выключатель

КЛАСС ETIM

EC000029

ЗАМЕЧАНИЯ

Возможность установки подсветки

ТЕХНИЧЕСКАЯ ИНФОРМАЦИЯ

ДОСТУПНО НА РЫНКЕ

ЕАС

ДОПУСТИМОЕ СЕЧЕНИЕ

КАБЕЛЯ (ММ)

от 1,5 до 2,5 мм

КОЛИЧЕСТВО ВОЗМОЖНЫХ ЭЛЕМЕНТОВ

1 пост

ФУНКЦИЯ ИНДИКАТОРА

Нет

ИНТЕНСИВНОСТЬ (А)

10 А

КЛАСС ЗАЩИТЫ IP

IP20

ТИП МЕХАНИЗМА

Кнопочный выключатель

ДИАПАЗОН РАБОЧЕЙ ТЕМПЕРАТУРЫ (°С)

5 - 40 °С

ДИАПАЗОН ТЕМПЕРАТУРЫ ХРАНЕНИЯ (°С)

-25 - 50 °С

ВЕРСИЯ

Одиночное

НАПРЯЖЕНИЕ (V~)

250 В~

УСТАНОВКА И ОБСЛУЖИВАНИЕ

ТИП СОЕДИНЕНИЯ ШИНЫ

Por inserción

НЕОБХОДИМАЯ ЗАЧИСТКА

КАБЕЛЯ (ММ)

11

КОГОТЬ

Simon 27

УСТАНОВЛИВАЕМЫЙ В ЗАПОДЛИЦО МОНТАЖНЫЙ КОРОБ

Универсальный

НАПРАВЛЕНИЕ УСТАНОВКИ

Встраиваемый монтаж и накладной монтаж с подъемной коробкой

ТИП УСТАНОВКИ

Встраиваемый монтаж и накладной монтаж с подъемной коробкой

ТИП СОЕДИНЕНИЯ ТЕРМИНАЛА - ФУНКЦИЯ 1

Быстрозажимный

НОРМАТИВЫ

РЕГУЛЯЦИИ

Сертификат соответствия, Декларация ЕАС

ЛОГИСТИЧЕСКАЯ ИНФОРМАЦИЯ

УНИКАЛЬНЫЙ КОД EAN 8421053255810	ЕДИНИЦА ОБЪЕМА ИНДИВИДУАЛЬНОЙ УПАКОВКИ MMQ	ШИРИНА УПАКОВКИ 165
ВЫСОТА ИНДИВИДУАЛЬНОЙ УПАКОВКИ 0	БРУТТО-ВЕС ИНДИВИДУАЛЬНОЙ УПАКОВКИ 0.058	ДЛИНА УПАКОВКИ 221
ШИРИНА ИНДИВИДУАЛЬНОЙ УПАКОВКИ 0	МАССА НЕТТО ПРОДУКТА 0.058	ЕДИНИЦА ИЗМЕРЕНИЯ УПАКОВКИ ММТ
ДЛИНА ИНДИВИДУАЛЬНОЙ УПАКОВКИ 0	ЕДИНИЦА ВЕСА ИНДИВИДУАЛЬНОЙ УПАКОВКИ KGM	ОБЪЕМ УПАКОВКИ 3026595
ЕДИНИЦА ИЗМЕРЕНИЯ ИНДИВИДУАЛЬНОЙ УПАКОВКИ ММТ	EAN УПАКОВКИ 8421053017562	ЕДИНИЦА ОБЪЕМА УПАКОВКИ MMQ
ОБЪЕМ ИНДИВИДУАЛЬНОЙ УПАКОВКИ 3026595	ЕД. СОДЕРЖИТСЯ В УПАКОВКЕ 10	БРУТТО-ВЕС УПАКОВКИ 0.58
	ВЫСОТА УПАКОВКИ 83	НЕТТО-ВЕС УПАКОВКИ 0.58
		ЕДИНИЦА ВЕСА УПАКОВКИ KGM

MECANISMOS SIMON 31, 75, 77, 82 Y 88

Mecanismos básicos / Basic switches

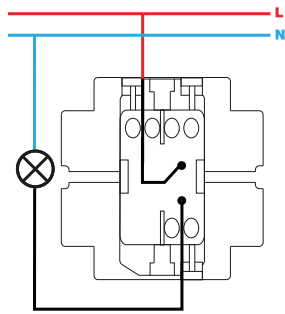

Interruptor unipolar / Single-pole switch
XXXX101-XXX

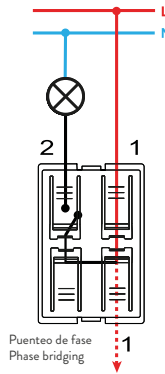

Interruptor unipolar / Single-pole switch
7700101-039

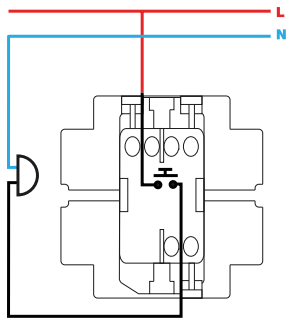

Pulsador / Push button switch
XXXX150-XXX

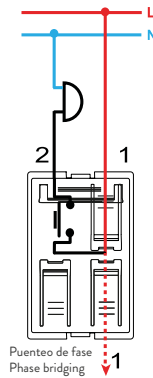

Pulsador / Push button switch
7700150-039

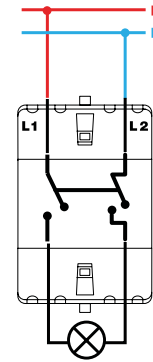

Interruptor bipolar / Double pole switch
XXXX133-XXX

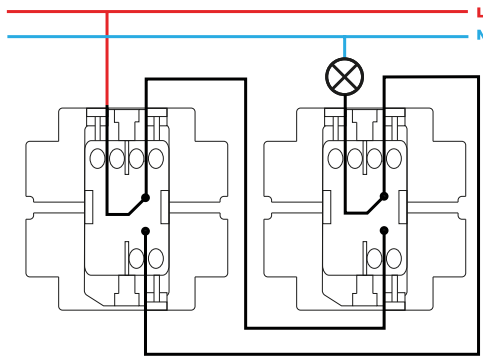

Conmutador / 2-way switch
XXXX201-XXX

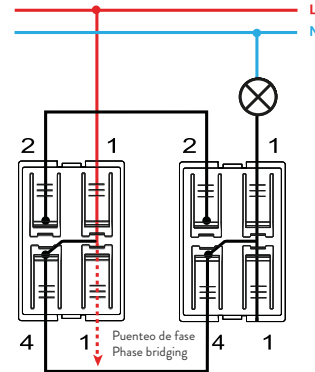

Conmutador / 2-way switch
7700201-039

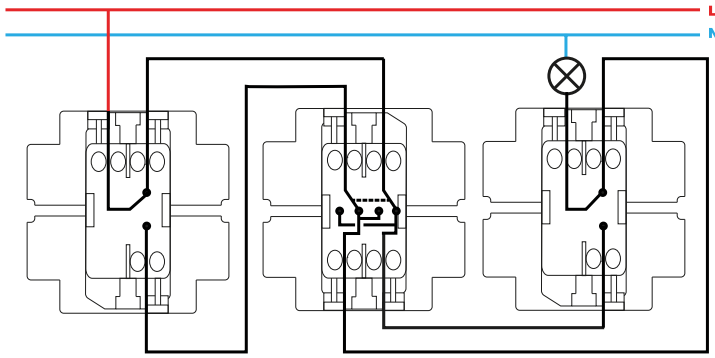

Conmutador cruce / Intermediate switch
XXXX251-XXX

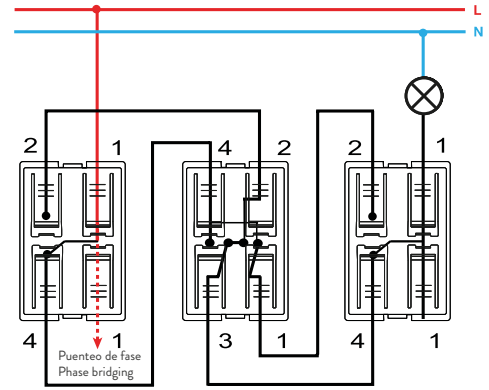

Conmutador cruce / Intermediate switch
7700251-039

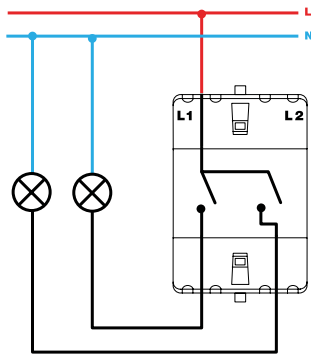

Grupo 2 interruptores / 2 switches group
XXXX398-XXX

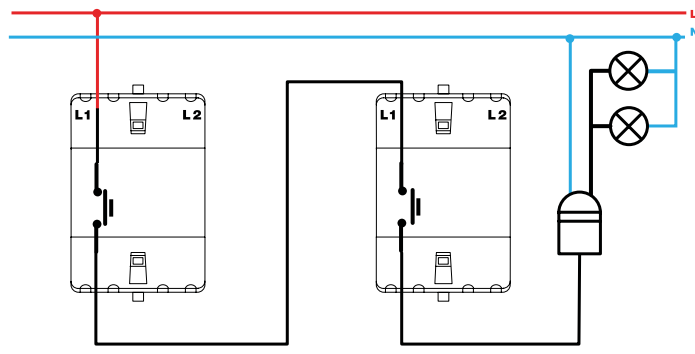

Pulsador desconexión / Push button disconnection switch
XXXX152-XXX

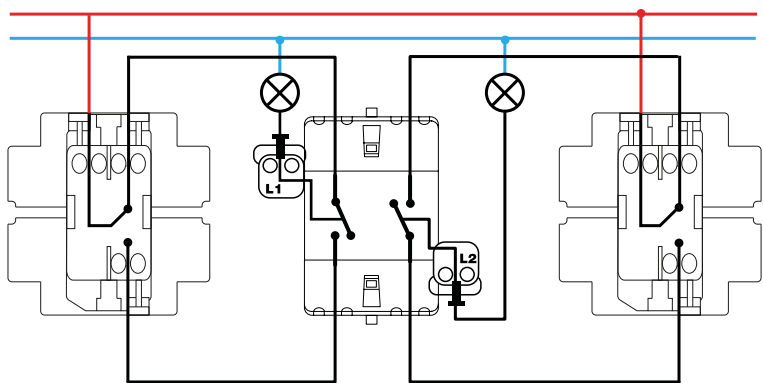

Grupo dos conmutadores / 2-way switches group
XXXX397-XXX

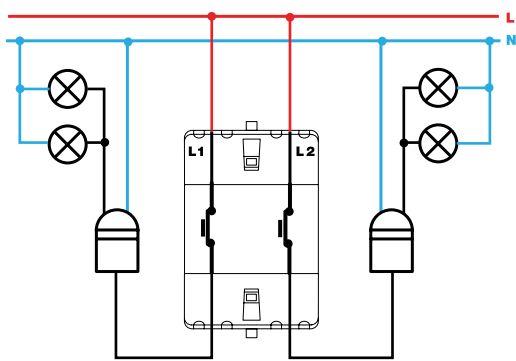

Grupo de pulsadores desconexión / Push button disconnection group
XXXX395-XXX

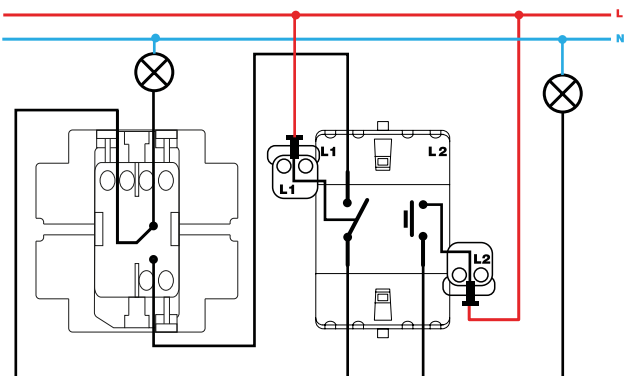

Grupo conmutador y pulsador / 2-way and push button switch group
XXXX301-XXX

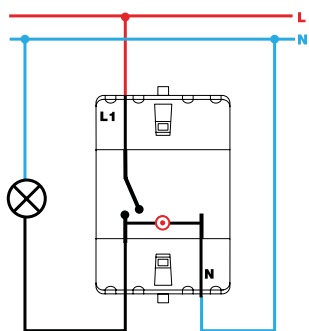

Interruptor unipolar / Single-pole switch
XXXX102-XXX

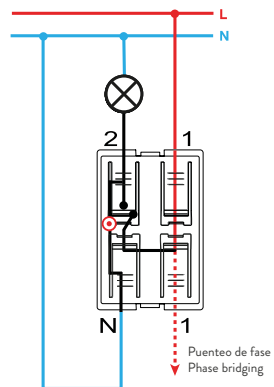

Interruptor con piloto / Push button pilot switch
7700112-039

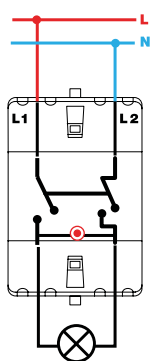

Interruptor bipolar / Double pole switch
XXXX134-XXX

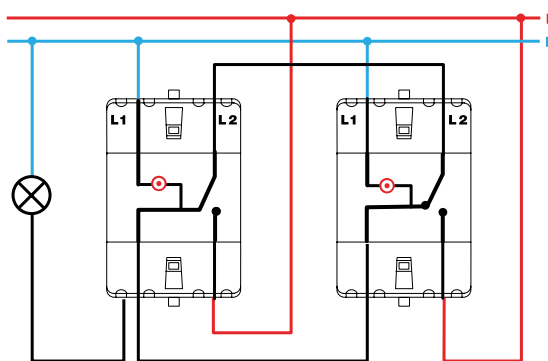

Conmutador / 2-way switch
XXXX202-XXX

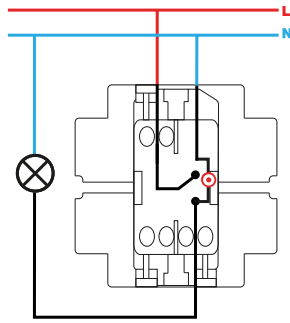

Interrupor unipolar con luminoso / Single-pole switch with light
XXXX104-XXX

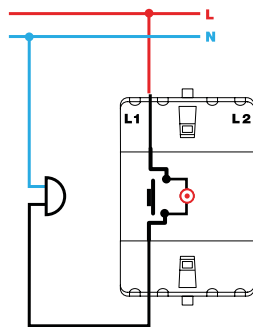

Pulsador con luminoso / Push button switch with light
XXXX160-XXX

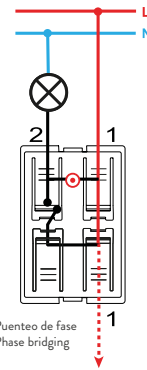

Pulsador con luminoso / Push button switch with light
7700160-039

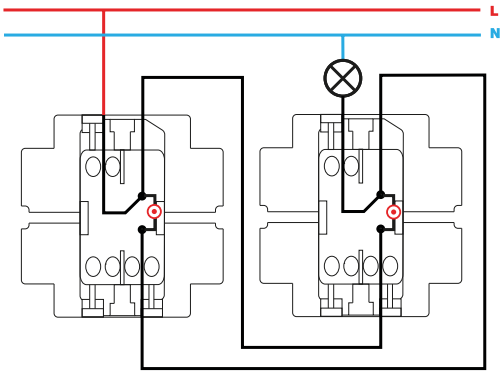

Conmutador con luminoso / 2-way switch with light
XXXX204-XXX

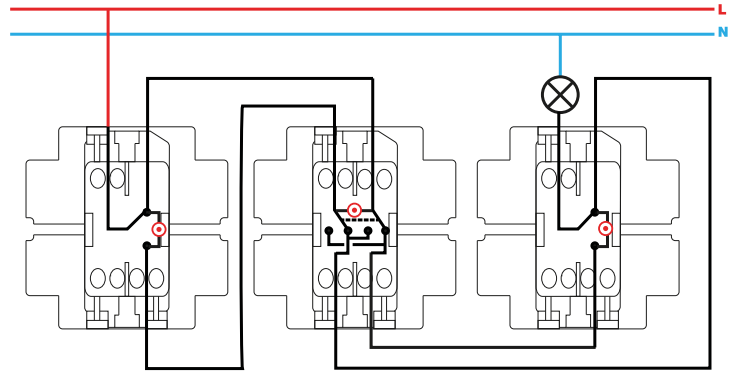

Conmutador cruce con luminoso / Intermediate switch with light
XXXX254-XXX