

# Návod na použitie vonkajšej otočnej IP kamery Solight 1D76S

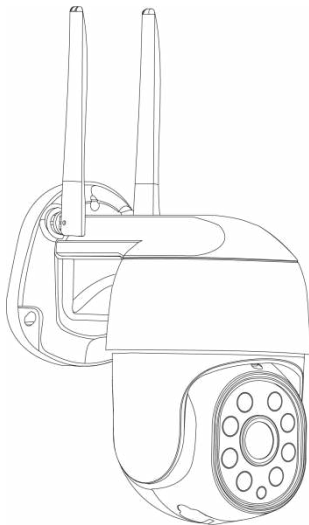

## Obsah balenia

Produkt bol vydaný s vyhlásením o zhode CE v súlade s platnými predpismi. K dispozícii na požiadanie od výrobcu: [info@solight.cz](mailto:info@solight.cz), alebo na stiahnutie z [shop.solight.cz](http://shop.solight.cz)

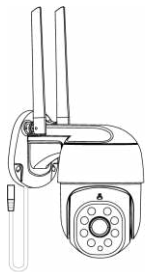

- Wi-Fi kamera 1D76



- Napájací adaptér

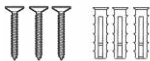

- Skrutky a hmoždinky



- Návod na použitie

## Popis kamery

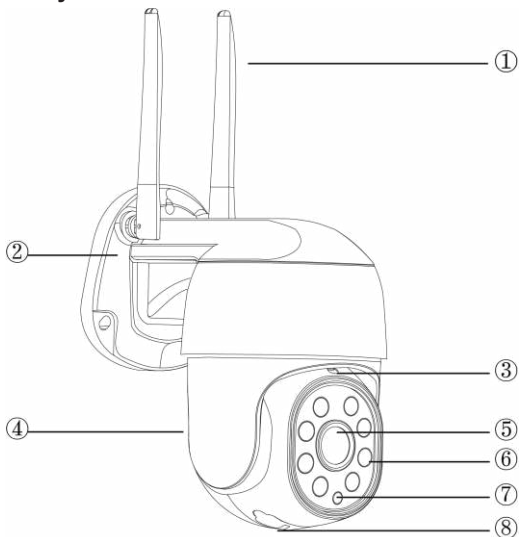

1. Antény pre príjem Wi-Fi
2. Držiak na montáž na stenu
3. Mikrofón
4. Reproduktor
5. Objektív kamery
6. IR/LED nočné osvetlenie
7. Svetelný senzor
8. Tlačidlo resetovania / Slot pre pamäťovú kartu Micro SD

## Montáž kamery

1. Pomocou 3 skrutiek a 3 hmoždiniek, ktoré sú súčasťou balenia, môžete kameru namontovať kdekoľvek chcete.

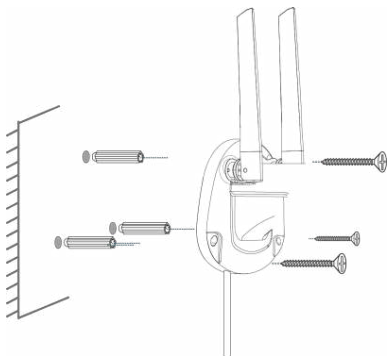

2. Pre optimálny príjem signálu zdvihnite anténu tak, aby smerovala nahor.

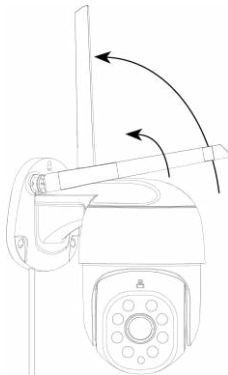

3. Pripojte kameru k zdroju napájania pomocou dodaného napájacieho adaptéra.

Rozsvietia sa LED indikátory. Kamera sa automaticky pohne a nastaví.

■ **Poznámka:**

Ak odpojíte kameru, nemusíte opakovať kroky nastavenia – kamera sa automaticky opäť pripojí k sieti Wi-Fi.

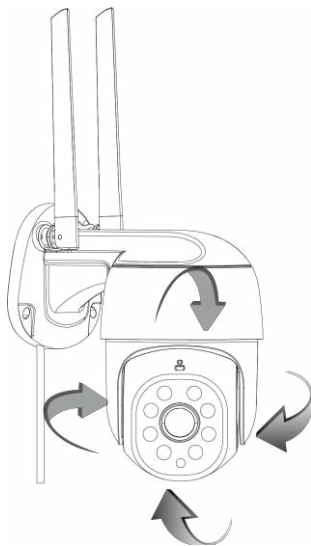

## Tlačidlo resetovania

- Ako môžem resetovať zariadenie a čo znamená blikajúce svetlo?
- Stlačte tlačidlo Reset na spodnej strane kamery na niekoľko sekúnd, kým kamera nezačne pípať.

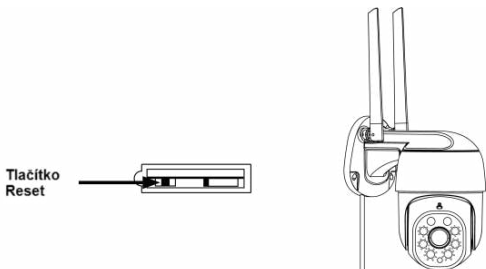

## Pamäťová karta

- Inštalácia SD karty  
Slot na kartu microSD sa nachádza na spodnej strane fotoaparátu.

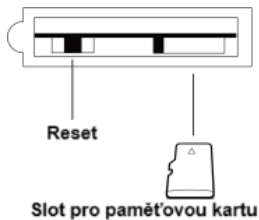

# Začíname

Pred pridaním fotoaparátu do aplikácie Smart Life si zapíšte názov a heslo vašej Wi-Fi siete.

Uistite sa, že máte silný signál Wi-Fi.

- **Poznámka**  
Toto zariadenie funguje v sieťach Wi-Fi s frekvenciou 2,4 GHz aj 5 GHz.
- Toto zariadenie podporuje dva spôsoby pripojenia:  
Párovanie cez Bluetooth a skenovanie QR kódu na párovanie.
- **Pridanie kamery:**
  1. Stiahnite si aplikáciu „Smart Life“ z Google Play alebo Apple Store alebo naskenujte QR kód.



2. Otvorte aplikáciu. Používate aplikáciu po prvýkrát?  
Postupujte podľa pokynov na obrazovke a vytvorte si účet.

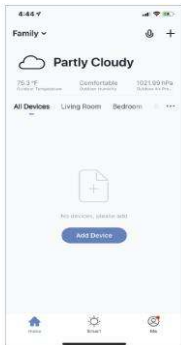

### 3. Párovanie Bluetooth

Zapnite zariadenie, potom stlačte a podržte tlačidlo resetovania po dobu 5 sekúnd, kým kontrolky fotoaparátu nezačnú blikat' (zariadenie prejde do režimu párovania).

Vaše zariadenie sa teraz môže pripojiť k domácej sieti Wi-Fi.



**Zapnutý  
Bluetooth**



**Svätla kamery  
blikajú**



**Pripojení k Wi-Fi  
síti**

Kliknite na „+“ v pravom hornom rohu alebo na „Pridať zariadenie“ a prejdite na možnosť párovania Bluetooth.

Aplikácia automaticky vyhledá zariadenia Bluetooth v okolí; vyberte príslušný názov zariadenia.

Po úspešnom pripojení zariadenia zaznie zvukový signál a aplikácia zobrazí správu „Pripojené“.

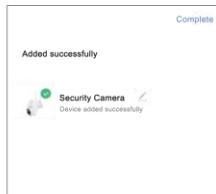
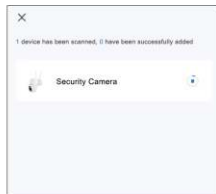
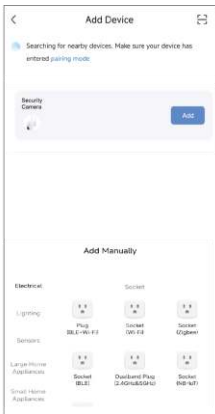

#### 4. QR kód párovania

Kliknite na „+“ v pravom hornom rohu alebo na „Pridať zariadenie“ a vyberte zariadenie zo zoznamu produktov.

Zapnite zariadenie. Na to ho zapojte do elektrickej zásuvky.

Počujete zvuk a kontrolka na prednej strane začne blikať.

(Zariadenie prejde do pracovného režimu).

Zadajte heslo WiFi a kliknite na tlačidlo „Potvrdiť“.

Naskenujte QR kód zobrazený v aplikácii pomocou fotoaparátu.

Držte QR kód v stabilnej polohe 10–15 cm pred fotoaparátom.

Keď zariadenie vydá zvuk, prejde do režimu párovania v sieti. Ak kontrolka svieti, párovanie bolo úspešné.

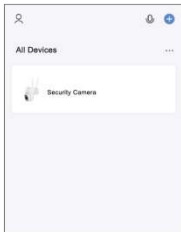

# Popis aplikácie

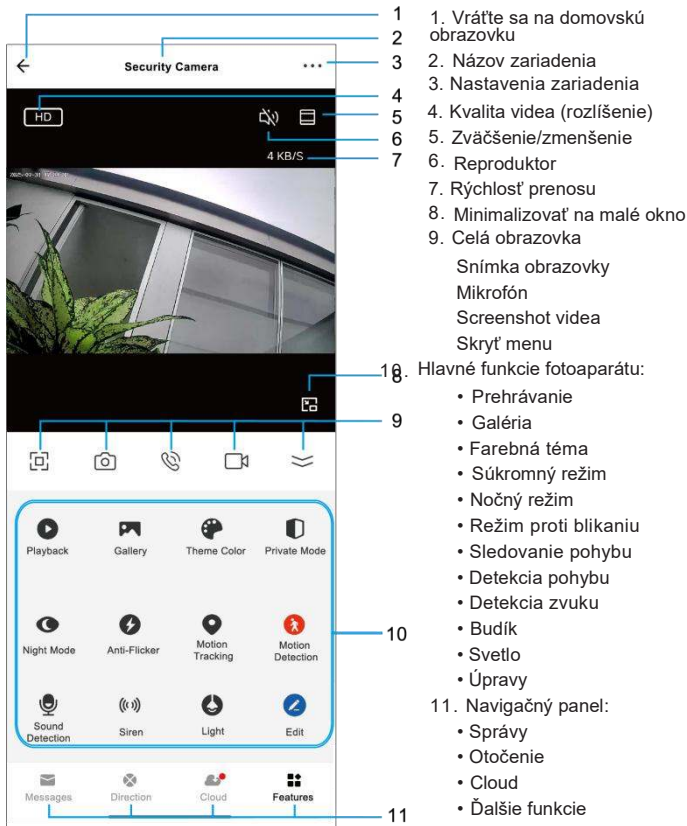

## Často kladené otázky a riešenie problémov

Problémy	Odporúčané riešenie
Kamera sa nepripája k sieti Wi-Fi	<ul style="list-style-type: none"><li>• Uistite sa, že signál Wi-Fi bliká. Ak signál Wi-Fi neblinká, budete musieť stlačiť a podržať tlačidlo Reset (pozri časť Popis).</li><li>• Toto zariadenie funguje v sieťach Wi-Fi s frekvenciou 2,4 GHz a 5 GHz.</li><li>• Skúste sieť Wi-Fi s inými zariadeniami, napríklad s mobilným telefónom alebo počítačom, aby ste sa uistili, že funguje správne.</li><li>• Pri párovaní môže byť Wi-Fi pripojenie mimo dosahu. Použite telefón na kontrolu dosahu; odporúča sa, aby sa zobrazovali aspoň 2 pruhy signálu, čo znamená správne pripojenie.</li><li>• Heslo vašej Wi-Fi siete rozlišuje veľké a malé písmená, preto sa uistite, že ste ho zadali správne.</li></ul>
Fotoaparát je v režime offline	<ul style="list-style-type: none"><li>• Môže dôjsť k dočasnému problému s pripojením k internetu (napr. prerušenie služby). Skúste to znovu o niekoľko minút.</li><li>• Uistite sa, že je zapnutý váš Wi-Fi router.</li><li>• Kamera nemusí byť napájaná; uistite sa, že je vypínač na stene a istič v polohe Zapnuté.</li><li>• Uistite sa, že kamera prijíma dobrý signál z vášho Wi-Fi routera. Použite telefón na kontrolu dosahu; pre správne pripojenie sa odporúča mať aspoň 2 signálne pruhy.</li><li>• Kamera mohla byť odpojená od vašej Wi-Fi siete. Stlačte a podržte tlačidlo Reset (pozri časť Popis), kým nezačujete tón.</li></ul>
Živé video streamovanie je pomalé	<ul style="list-style-type: none"><li>• Mobilné pripojenie vášho telefónu, ktoré závisí od preťaženia mobilných zariadení.</li><li>• Vaša domáca internetová sieť je preťažená (napríklad súčasne bežia iné služby streamovania videa, čo môže spôsobiť preťaženie a spomalenie rýchlosti odosielania a sťahovania z internetu).</li><li>• Prijímanie Wi-Fi nemusí byť stabilné alebo nemusí fungovať spoľahlivo, ak je sila signálu Wi-Fi kamery menšia ako 2 signálne pruhy. Možno budete musieť nainštalovať opakovač alebo extender Wi-Fi, aby ste posilnili signál Wi-Fi.</li></ul>

Riešenie problémov	Odporúčané riešenie
<p>Ako resetovať kameru do režimu párovania s nájomcom?</p>	<ul style="list-style-type: none"> <li>• Stlačte a podržte tlačidlo resetovania na zadnej strane kamery (pozri Popis), kým nezačujete zvukový signál.</li> </ul>
<p>Kamera nenahráva?</p>	<ul style="list-style-type: none"> <li>• Uistite sa, že je micro SD karta správne vložená.</li> <li>• Uistite sa, že je v aplikácii zapnutý prepínač nahrávania. Nachádza sa v ponuke Nastavenia v pravom hornom rohu ovládacieho panela.</li> </ul> <p>Ak problém pretrváva, odporúčame preformátovať kartu micro SD.</p> <ul style="list-style-type: none"> <li>• <b>UPOZORNENIE:</b> Preformátovaním karty micro SD sa vymažú všetky videá uložené na karte.</li> </ul>
<p>Ako nastavím kameru na nahrávanie udalostí alebo nepretržité nahrávanie?</p>	<ul style="list-style-type: none"> <li>• V ponuke Nastavenia v časti Nastavenia SD karty sa uistite, že je zapnutý prepínač nahrávania, a potom vyberte možnosť Nahrávanie udalostí alebo Nepretržité nahrávanie.</li> </ul>
<p>Ako skontrolujem voľné miesto na SD karte?</p>	<ul style="list-style-type: none"> <li>• V ponuke Nastavenia v časti Nastavenia SD karty uvidíte obsadené a voľné miesto.</li> <li>• Poznámka: Fotoaparát podporuje SD karty s kapacitou 128 GB alebo menej vo formáte FAT32.</li> </ul>