

TAMRON | Model: A057 Owner's manual

150-500mm F/5-6.7 Di III VC VXD

For Sony E
For FUJIFILM X (APS-C)

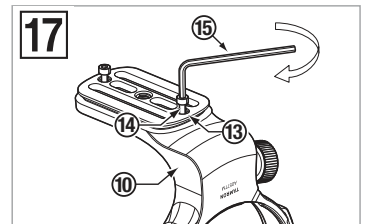
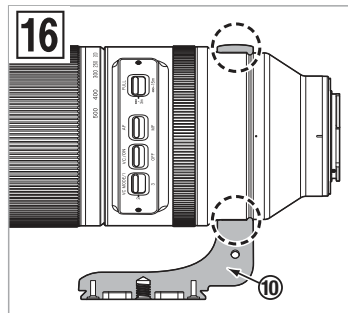
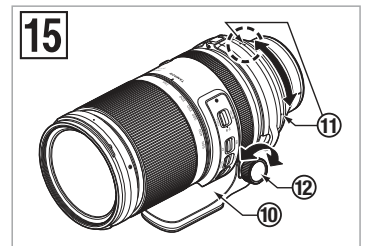
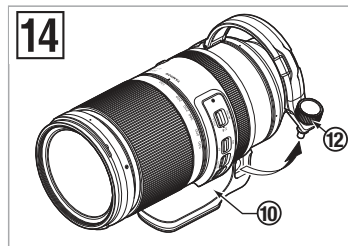
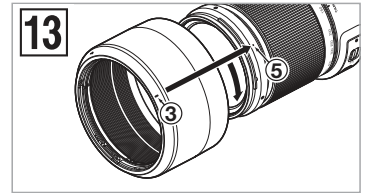
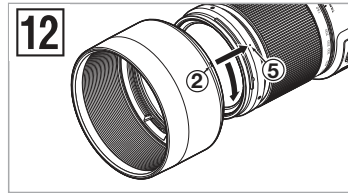
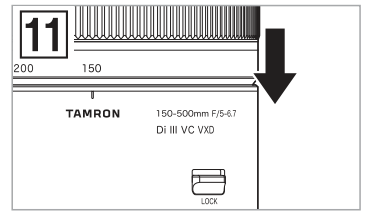
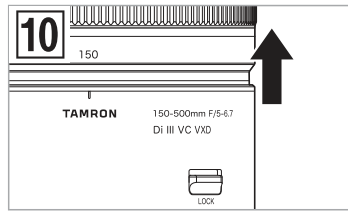
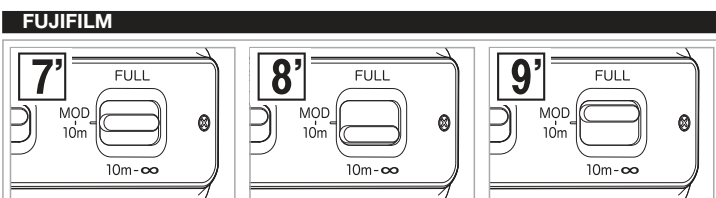
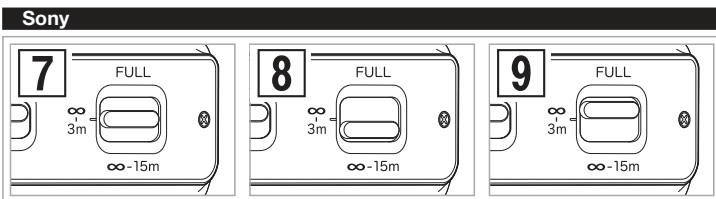
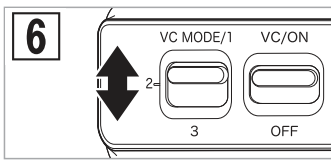
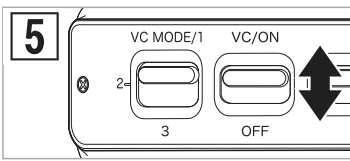
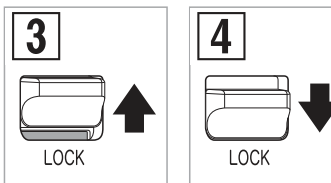
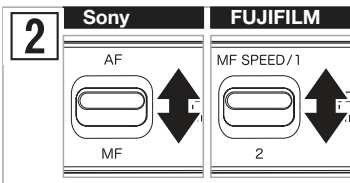
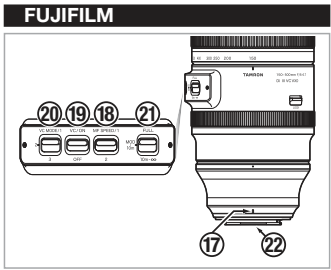
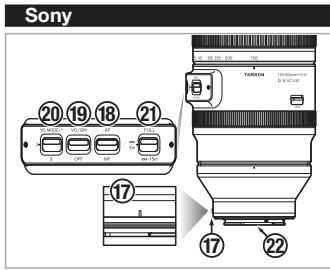
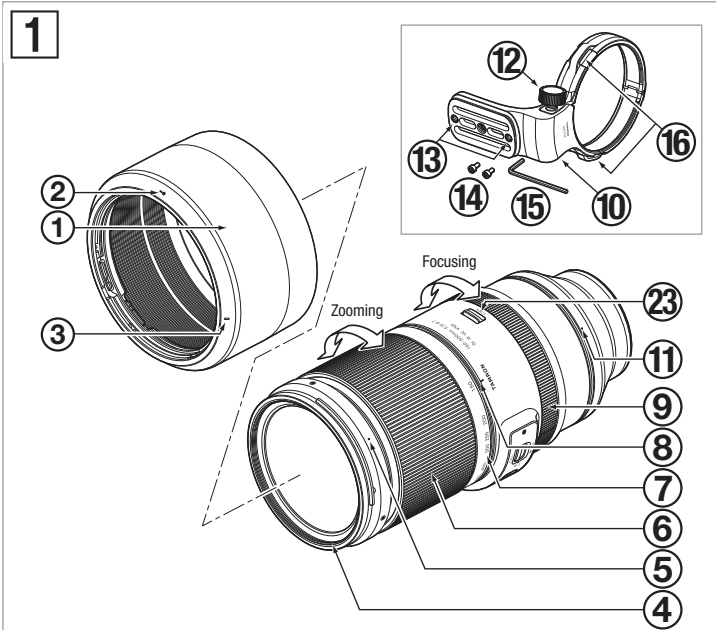

For FUJIFILM X Mount Lens

FreeRTOS Kernel V10.3.1

Copyright (C) 2020 Amazon.com, Inc. or its affiliates. All Rights Reserved.

Permission is hereby granted, free of charge, to any person obtaining a copy of this software and associated documentation files (the "Software"), to deal in the Software without restriction, including without limitation the rights to use, copy, modify, merge, publish, distribute, sublicense, and/or sell copies of the Software, and to permit persons to whom the Software is furnished to do so, subject to the following conditions:

The above copyright notice and this permission notice shall be included in all copies or substantial portions of the Software.

THE SOFTWARE IS PROVIDED "AS IS", WITHOUT WARRANTY OF ANY KIND, EXPRESS OR IMPLIED, INCLUDING BUT NOT LIMITED TO THE WARRANTIES OF MERCHANTABILITY, FITNESS FOR A PARTICULAR PURPOSE AND NONINFRINGEMENT. IN NO EVENT SHALL THE AUTHORS OR COPYRIGHT HOLDERS BE LIABLE FOR ANY CLAIM, DAMAGES OR OTHER LIABILITY, WHETHER IN AN ACTION OF CONTRACT, TORT OR OTHERWISE, ARISING FROM, OUT OF OR IN CONNECTION WITH THE SOFTWARE OR THE USE OR OTHER DEALINGS IN THE SOFTWARE.

<http://www.FreeRTOS.org>
<http://aws.amazon.com/freertos>

CE * The **CE** Marking is a directive conformity mark of the European Community (EC).
* Das **CE**-Zeichen entspricht der EC Norm.
* La marquage **CE** est un marquage de conformité à la directive CEE (CE).
* La marca **CE** es marca de conformidad según directiva de la Comunidad Europea (CE).
* Il marchio **CE** attesta la conformità alla direttiva della Comunità Europea (CEE).
* **CE** 标志表示符合欧洲共同体(CE)指标

CE The EEC Conformity Report applies to the Council Directive 2014/30/EU, 2011/65/EU and is used by Tamron Co., Ltd., manufacturer of this product.

한국어

Tamron 렌즈를 구입해 주셔서 대단히 감사드립니다. 본 설명서를 자세히 읽으신 후 올바른 사용을 부탁드립니다. 또한 렌즈를 사용하실 카메라의 설명서도 같이 확인 부탁드립니다.

설명서를 읽으신 후에는 분실하지 않도록 잘 보관하여 주십시오. 렌즈를 사용하실때의 안전상의 주의점은 동봉되어 있는 "TAMRON 렌즈 사용 시 안전상의 주의"에 자세히 적혀있으니, 내용을 숙지하여 주십시오.

- 트러블 방지에 도움이 되는 주의 사항입니다.
- 기본 조작 이외에 알아야 할 내용입니다.

각부 명칭(그림 1 참조)

- | | |
|--|----------------------|
| ① 렌즈 후드 | ② 후드 장착위치 마크 |
| ③ 후드 잠금 마크 | ④ 필터 링 |
| ⑤ 후드 해제 마크 | ⑥ 줌 링 |
| ⑦ 초점거리 눈금 | ⑧ 초점거리 마크 |
| ⑨ 초점조절 링 | ⑩ 삼각대 마운트 |
| ⑪ 삼각대 마운트 마크 | ⑫ 삼각대 마운트 고정나사 |
| ⑬ 안전 잠금 나사용 나사홀 | ⑭ 안전 잠금 나사(2개) |
| ⑮ 육각 렌치 | ⑯ 스트랩 홀 |
| ⑰ 렌즈 장착 마크 | |
| ⑱ AF/MF 스위치(Sony E용) / MF SPEED 스위치(FUJIFILM X용) | |
| ⑲ VC(Vibration Compensation) 스위치 | ⑳ VC 모드 스위치 |
| ㉑ 포커스 리미터 스위치 | ㉒ 렌즈와 카메라 간 인터페이스 접점 |
| ㉓ 광각단 줌 잠금 스위치 | |

- 렌즈를 사용하기 전에 테이프를 제거하십시오.

주요 사양

모델	A057
초점거리	150 - 500 mm
최대 구경	F/5-6.7
화각	16°25' - 4°57' / 10°59' - 3°18' (APS-C)
렌즈 구성	16군 25매
최단 초점거리	0.6 m (광각 렌즈) / 1.8 m (망원 렌즈)
최대 배율	1:3.1 (광각 렌즈 사용 시의 최단 초점거리) 1:3.7 (망원 렌즈 사용 시의 최단 초점거리)
필터 직경	φ 82 mm
길이	209.6 mm / Sony E, 209.9 mm / FUJIFILM X
최대 직경	φ 93 mm
무게	1,725 g / Sony E, 1,710 g / FUJIFILM X (삼각대 마운트는 제외), 삼각대 마운트 155 g
렌즈 후드	HA057

- 길이: 프론트 엘리먼트부터 마운트 표면까지의 거리.
- 사양, 외관, 기능 등은 예고 없이 변경할 수 있습니다.

렌즈 장착 및 분리

렌즈 리어캡을 분리하십시오. 렌즈 장착 마크 ⑰와 카메라의 장착 마크를 맞추고 렌즈를 끼우십시오.
잠기는 소리가 나고 정지될 때까지 렌즈를 오른쪽으로 돌리십시오.
렌즈를 분리하려면 카메라의 렌즈 해제 버튼을 누른 상태에서 렌즈를 반대쪽으로 돌리십시오.

- 렌즈는 카메라 전원을 끈 상태에서 장착하거나 분리하십시오.
- 자세한 내용은 사용 중인 카메라의 사용설명서를 읽어 주십시오.

초점 모드 전환(그림 1, 2 참조)

■ Sony E용: AF/MF 전환(그림 1, 2 참조)
자동초점(AF)을 사용해 촬영하려면 카메라와 렌즈 양쪽의 AF/MF 스위치 ⑩를 "AF"로 설정합니다. (그림 2 참조) (렌즈를 "MF"로 설정하면 렌즈의 자동초점은 작동하지 않습니다.)
수동 초점(MF)을 사용해 촬영하려면 카메라 또는 AF/MF 스위치 ⑩를 "MF"로 설정합니다. 수동 초점의 경우는 초점조절 링 ⑨를 돌려서 초점을 조절합니다. (그림 1, 2 참조)

■ FUJIFILM X용: MF SPEED 전환(그림 1, 2 참조)
카메라 본체에서 "MANUAL FOCUS"를 선택하면 렌즈의 셀렉터 스위치 ⑩로 초점 응답속도를 선택할 수 있습니다.
MODE 1 통상 포커싱 때의 평균 응답속도
MODE 2 정확한 포커싱 때의 느린 응답속도

- AF 모드로 촬영할 때 피사체에 따라서는 자동초점이 작동하기 어려울 수 있습니다.
- Sony E 마운트 렌즈인 경우 사용 중인 카메라에 AF/MF 제어 버튼이 있을 때에는 AF/MF 제어 버튼을 눌러서 일시적으로 AF에서 MF로 전환할 수 있습니다. 렌즈 쪽이 "AF"로 설정되고 카메라 쪽이 "MF"로 설정되어 있을 때는 AF/MF 제어 버튼을 눌러서 일시적으로 초점을 AF로 전환할 수 있습니다.

- 자세한 내용은 사용 중인 카메라의 사용설명서를 읽어 주십시오.

손떨림 보정 메커니즘(그림 1, 5, 6 참조)

손떨림을 보정하려면 VC(Vibration Compensation) 스위치 ⑩를 ON으로 설정하십시오. (그림 5 참조)

■ 모드 전환(그림 6 참조)
VC 모드 스위치 ⑩로 모드를 전환할 수 있습니다.
MODE 1 기본적인 손떨림 보정 모드
MODE 2 패닝 모드 전용입니다
MODE 3 구도 우선 모드입니다. 빠르게 움직이는 피사체를 간단히 프레임 안에 유지할 수 있습니다.

* MODE 1 및 MODE 3은 패닝 촬영에 대응하지 않습니다.

- 손떨림 보정 기능은 다음과 같은 조건에서 효과적입니다
 - 어두운 장소
 - 플래시 촬영이 금지된 장소
 - 삼각대를 사용할 수 없는 장소

- 다음과 같은 조건에서는 손떨림이 효과적으로 보정되지 않을 수 있습니다
 - 심하게 흔들리는 자동차 등에서 촬영한 경우
 - 카메라가 심하게 흔들릴 때 촬영한 경우
 - 삼각대를 사용해 촬영하는 경우
 - 벌브(장시간 노출) 촬영 중에는 VC 스위치 ⑩를 OFF로 설정하십시오. 그렇지 않으면 손떨림 보정 기능이 오작동할 수 있습니다.

- MODE 1 또는 MODE 2를 설정하면 셔터 버튼을 반쯤 누른 직후에 뷰파인더 이미지에 흐림현상이 나타나는 경우가 있습니다. 이것은 손떨림 보정 메커니즘상의 특성으로 고장이 아닙니다.
- MODE 3으로 설정하고 VC 스위치 ⑩가 ON인 상태에서 카메라 전원을 켜면 셔터 버튼을 만지지 않아도 뷰파인더 안의 이미지에 흐림현상이 나타나는 경우가 있습니다. 이것은 손떨림 보정 메커니즘상의 특성으로 고장이 아닙니다.
- 카메라를 손으로 잡지 않고 고정하고(삼각대 등) 촬영할 때는 VC 스위치 ⑩를 OFF로 설정하십시오.
- 카메라의 전원을 끄거나 카메라에서 렌즈를 분리할 때는 렌즈가 흔들리는 느낌이 들 수 있습니다. 이것은 고장이 아닙니다.

- 자세한 내용은 사용 중인 카메라의 사용설명서를 읽어 주십시오.

포커스 리미터의 사용 (Sony E는 그림 1, 7 - 9 참조, FUJIFILM X는 그림 7 - 9 참조)

자동초점으로 설정했을 때는 포커스 리미터 스위치 ㉒를 전환하면 빨리 초점을 맞출 수 있습니다.

Sony E 마운트 렌즈인 경우
■ 무한원에서 3 m 사이에 있는 피사체로 자동초점 범위를 제한하고 싶은 경우(그림 7 참조)
포커스 리미터 스위치 ㉒를 "∞-3m"로 설정하십시오.

■ 무한원에서 15 m 사이에 있는 피사체로 자동초점 범위를 제한하고 싶은 경우(그림 8 참조)
포커스 리미터 스위치 ㉒를 "∞-15m"로 설정하십시오.

■ 포커스 리미터를 사용하지 않을 경우(그림 9 참조)
포커스 리미터 스위치 ㉒를 "FULL"로 설정하십시오.

FUJIFILM X 마운트 렌즈인 경우

■ MOD*에서 10 m 사이에 있는 피사체로 자동초점 범위를 제한하고 싶은 경우(그림 7 참조)
포커스 리미터 스위치 ㉒를 "MOD-10m"로 설정하십시오.

■ 10 m에서 무한원 사이에 있는 피사체로 자동초점 범위를 제한하고 싶은 경우(그림 8 참조)
포커스 리미터 스위치 ㉒를 "10m-∞"로 설정하십시오.

■ 포커스 리미터를 사용하지 않을 경우(그림 9 참조)
포커스 리미터 스위치 ㉒를 "FULL"로 설정하십시오.

*MOD: 최단 초점거리

주밍(그림 1 참조)

줌 링 ⑥을 돌려서 초점 거리(줌 위치)를 원하는 위치로 조절합니다.
광각단 줌 잠금 메커니즘(그림 1, 3, 4 참조)
초점 거리 150mm 위치에서 줌 링 ⑥이 회전하지 않도록 고정할 수 있습니다.

■ 줌 잠금 설정(그림 3 참조)
초점거리 눈금 ⑦의 150mm를 초점거리 마크 ⑧에 맞춥니다.
광각단 줌 잠금 스위치 ㉓를 줌 링 쪽으로 설정합니다.

■ 줌 잠금 해제(그림 4 참조)
광각단 줌 잠금 스위치 ㉓를 카메라 쪽으로 누릅니다.

- 확대하려면 잠금을 해제한 후에 줌 링 ⑥을 돌려 주십시오.

플렉스 줌(Flex-zoom) 잠금 메커니즘(그림 1, 10, 11 참조)

이것은 임의의 위치에서 불분의로 렌즈가 주밍되는 것을 방지하기 위한 메커니즘입니다.
원하는 줌 위치까지 줌 링 ⑥을 돌려서 위치를 결정한 후 잠그십시오.

■ 줌 잠금 설정(그림 10 참조)
흰색 마크가 보일 때까지 줌 링 ⑥을 피사체 쪽으로 움직이십시오.
■ 줌 잠금 해제(그림 11 참조)
줌 링 ⑥을 카메라 쪽으로 움직이십시오.

- 제품을 운반할 때 등은 광각단 잠금 기능을 사용하여 자체 중량에 의해 주밍되는 것을 방지하십시오. (그림 1, 3 참조)
- 주밍할 때는 플렉스줌 잠금을 해제한 다음에 줌 링 ⑥을 돌리십시오.
- 플렉스줌 잠금을 전환할 때는 손가락이 까지 않도록 주의하십시오.
- 오랫동안 카메라를 사용하지 않을 때에는 잠금을 해제하여 보관하십시오.

렌즈 후드(그림 1, 12, 13 참조)

베이어닝 렌즈 후드 ①가 표준으로 부속되어 있습니다.
렌즈 후드는 사진에 유해한 산란광을 방지해 주므로 바르게 후드를 장착하고 촬영하시길 권장합니다.

■ 렌즈 후드의 사용(그림 12 참조)
후드의 후드 장착위치 마크 ②를 렌즈의 후드 해제 마크 ⑤에 맞추십시오.
후드 ①를 화살표 방향으로 돌려서 후드 잠금 마크 ③와 후드 해제 마크 ⑤를 맞추십시오.

■ 렌즈 후드의 수납(그림 13 참조)
렌즈 ①를 꺼꾸로 장착해서 수납할 수 있습니다.
후드의 후드 잠금 마크 ③와 렌즈의 후드 해제 마크 ⑤를 맞추십시오.
후드 ①를 화살표 방향으로 돌려서 후드 장착위치 마크 ②와 후드 해제 마크 ⑤를 맞추십시오.

- 후드 ①를 바르게 장착하지 않으면 촬영 화면 가장자리가 어두워질 수 있습니다.

삼각대 마운트(그림 1, 14 - 16 참조)

A057 모델에는 삼각대 마운트 ⑩가 있습니다. 삼각대를 사용할 때에는 삼각대 마운트 ⑩를 사용해 렌즈를 삼각대에 단단히 고정하십시오.

■삼각대 마운트 장착 및 분리(그림 14, 16 참조)

삼각대 마운트 고정나사 ⑫를 돌려서 푼 후에 나사 부분을 들어 올리고 삼각대 마운트를 장착하거나 제거할 수 있습니다. 삼각대 마운트 ⑩를 장착할 때에는 삼각대 안쪽의 돌출 부분을 렌즈의 홈에 넣고 삼각대 마운트 고정나사 ⑫를 단단히 조이십시오. 삼각대 마운트 ⑩를 장착할 때 이 돌출 부분을 렌즈 홈에 바르게 넣지 않으면 렌즈가 손상되거나 떨어질 수 있습니다.

■카메라의 방향 변경(그림 15 참조)

카메라 방향을 변경할 때는 삼각대 마운트 고정나사 ⑫를 풀어서 렌즈를 회전할 수 있습니다. 삼각대 마운트 ⑩의 마크에 렌즈 ⑪의 삼각대 마운트 마크를 맞추십시오. 촬영 위치를 결정한 후에는 반드시 삼각대 마운트 고정나사 ⑫를 조이십시오.

■스트랩 홀(그림 1 참조)

스트랩을 이 홀에 넣으면 렌즈가 떨어지는 것을 방지할 수 있습니다. 삼각대 마운트 ⑩의 스트랩 홀 ⑬을 사용할 때에는 우선 삼각대 마운트 고정나사 ⑫가 단단히 조여져 있는지 확인한 후에 스트랩을 단단히 장착하십시오. 삼각대 마운트 ⑩ 또는 스트랩이 렌즈에서 분리되면 렌즈가 떨어질 수 있습니다.

• A057의 삼각대 마운트 ⑩는 알카스위스 카메라 플랫폼에 장착할 수 있습니다.

안전 잠금 나사(삼각대 마운트 액세스리) (그림 1, 17 참조)

알카스위스 호환 카메라 플랫폼 또는 클램프를 사용할 때는 카메라 플랫폼 타입에 적합한 잠금 나사를 장착하십시오.

■안전 잠금 나사의 사용 방법(그림 17 참조)

안전 잠금 나사 ⑭는 삼각대 마운트 ⑩를 알카스위스 호환 카메라 플랫폼 또는 클램프 등에 장착하고 사용할 때 플랫폼에서 렌즈/카메라가 떨어지는 것을 방지합니다.

그림에 나타난 것처럼 육각 렌치 ⑮를 사용하여 2개의 나사홀 ⑯에 안전 잠금 나사 ⑭를 장착합니다.

• 안전 잠금 나사 ⑭를 장착하면 렌즈/카메라가 떨어지지 않도록 삼각대 마운트 ⑩ 밑면에서 나사 머리가 튀어나온 상태가 됩니다. 따라서 알카스위스와 호환하지 않는 카메라 플랫폼이나 클램프를 사용할 때는 일반적으로 잠금 나사를 장착할 필요가 없습니다.

사용상의 주의사항

- 최단 초점거리를 단축하기 위해 인터널 포커싱(IF) 방식을 채택했습니다. 무한원보다 가까운 거리에서 촬영하면 다른 포커싱 방식을 사용하는 렌즈보다 시야각이 넓어질 수 있습니다.
- 렌즈 후드나 렌즈 베럴에 의해 플래시 빛이 차단될 수 있습니다. 사전에 테스트 촬영해 보시길 권합니다.
- 일부 카메라에서는 표시 방식의 차이로 인해 표시되는 값과 사양에 기재된 최대 및 최소 조리개값이 다른 경우가 있습니다. 이것은 오류가 아닙니다.
- 렌즈와 카메라 간 인터페이스 접점 ⑳은 만지지 마십시오. 고장의 원인이 될 수 있습니다.
- 온도가 급변하면 카메라 및 렌즈 내부에 결로 현상이 생겨 고장 원인이 될 수 있습니다.
- 프론트 렌즈는 방오 코팅돼 있습니다. 렌즈 표면은 블로어 등으로 먼지를 제거한 후에 마른 헝겊으로 닦아내십시오.
- 렌즈를 클리닝할 때 벤진이나 시너 등 유기용제는 절대로 사용하지 마십시오.
- 렌즈는 청결하고 환기가 잘 되는 곳에 보관하십시오.
- 렌즈의 클리닝과 보관, 렌즈의 호환성, 기타 지원 정보에 관한 자세한 내용은 하기 홈페이지에서 참조하시기 바랍니다.

<https://www.tamron.jp/en/support/>

TAMRON

한국어

TAMRON 렌즈 사용 시 안전상의 주의

안전하게 사용하기 위해서는 본 제품을 사용하기 전에 반드시 "TAMRON 렌즈 사용 시 안전상의 주의"를 읽어 주시기 바랍니다.

읽으신 후에는 필요할 때 언제든지 참조할 수 있는 장소에 보관하여 주십시오.

주의 사항은 위험 정도에 따라 다음과 같이 두 가지로 분류했습니다.



경고

엄수하지 않거나 바르게 실행하지 않으면 사망이나 중상 사고로 연결될 수 있는 주의 사항입니다.

- 이 렌즈나 장착한 카메라를 통해서 태양 등의 강한 빛을 직접 보거나 촬영하지 마십시오. 실명, 렌즈나 카메라의 손상, 발화 등의 위험이 있습니다.
- 렌즈를 분해, 수리, 개조하지 마십시오. 렌즈나 카메라가 손상될 수 있습니다.
- 렌즈는 어린이의 손이 닿지 않는 곳에 보관하십시오. 렌즈를 떨어뜨리거나 넘어뜨리면 다칠 수 있습니다.



주의

엄수하지 않거나 바르게 실행하지 않으면 부상이나 물손 사고로 연결될 수 있는 주의 사항입니다.

- 직사광선이 닿는 장소나 자동차 안 등 고온이 되는 장소에 렌즈를 두지 마십시오. 렌즈의 내부 부품이 손상되거나 화재 원인이 될 수 있습니다.
- 렌즈를 사용하지 않을 때는 반드시 렌즈 캡을 장착하십시오.
- 카메라에 렌즈를 장착할 때는 반드시 바르게 장착하고 확실하게 고정하십시오. 렌즈를 바르게 장착하지 않으면 잘 분리되지 않거나 떨어져 손상되거나 다칠 수 있습니다.
- 이 렌즈는 사진 촬영 이외의 용도로 사용하지 마십시오.
- 렌즈를 삼각대에 장착한 상태로 운반하지 마십시오.
- 커넥터 포트가 장착된 렌즈에 대하여
 - 1) 전용 어플리케이션(TAMRON Lens Utility™)을 사용해 렌즈를 사용자 설정할 때는 안정된 장소에 렌즈를 놓아 주십시오. 렌즈를 떨어뜨리거나 렌즈에 충격을 가하지 마십시오.
 - 2) 렌즈를 컴퓨터에 연결할 때는 TAMRON 연결 케이블(별매품)을 사용해 주십시오.
 - 3) 커넥터 포트 부분을 손으로 만지거나 금속을 대지 마십시오. 또한, 커넥터 포트 부분에 먼지나 물이 닿지 않도록 하십시오. 커넥터 포트 부분이 더러워지면 접속 불량의 원인이 될 수 있습니다.
- TAMRON은 타사 액세서리를 사용함에 따라 발생한 고장, 발화 및 기타 사고로 인한 손상에 대하여 일절 책임지지 않습니다. 이러한 손상에 대해서는 보증 대상에서 제외되므로 TAMRON 렌즈의 수리 비용을 부담하셔야 합니다.