

INSPIRE GREATNESS

Para obtener más información sobre cómo utilizar la tableta, vaya a tcl.com y descargue el manual de usuario completo. Además, en el sitio web podrá encontrar respuestas a las preguntas más frecuentes.

TCL TAB10_L
Gen2

1 Índice

1	El dispositivo	4
1.1	Teclas y conectores	4
1.2	Puesta en marcha	7
1.3	Pantalla de inicio	9
2	Introducción de texto	17
2.1	Usar el teclado en pantalla	17
2.2	Editar texto.....	18
3	Contactos	19
3.1	Contactos	19
4	Calendario, reloj y calculadora	24
4.1	Calendario	24
4.2	Reloj	26
4.3	Calculadora.....	28
5	Aplicaciones multimedia	29
5.1	Cámara	29
5.2	Fotos	30
6	Otros	33
6.1	Centro de ayuda	33
6.2	Otras aplicaciones	33
7	Aplicaciones Google	34
7.1	Chrome.....	34

7.2	Gmail.....	35
7.3	Maps	35
7.4	YouTube.....	35
7.5	Play Store.....	36
8	Ajustes	37
8.1	Red e Internet.....	37
8.2	Dispositivos conectados	41
8.3	Aplicaciones	43
8.4	Notificaciones.....	43
8.5	Batería	44
8.6	Almacenamiento	44
8.7	Sonido	44
8.8	Pantalla.....	45
8.9	Fondo de pantalla	45
8.10	Accesibilidad	45
8.11	Seguridad	45
8.12	Privacidad	47
8.13	Ubicación.....	47
8.14	Seguridad y emergencia	48
8.15	Contraseña y cuentas	48
8.16	Bienestar digital y controles parentales	48
8.17	Google.....	49
8.18	DuraSpeed.....	49
8.19	Sistema.....	49

8.20	Información de la tableta.....	50
9	Disfrute al máximo de su tableta	51
9.1	Actualización FOTA.....	51
10	Accesorios.....	52
11	Resolución de problemas	53
12	Especificaciones	60

1 El dispositivo

1.1 Teclas y conectores

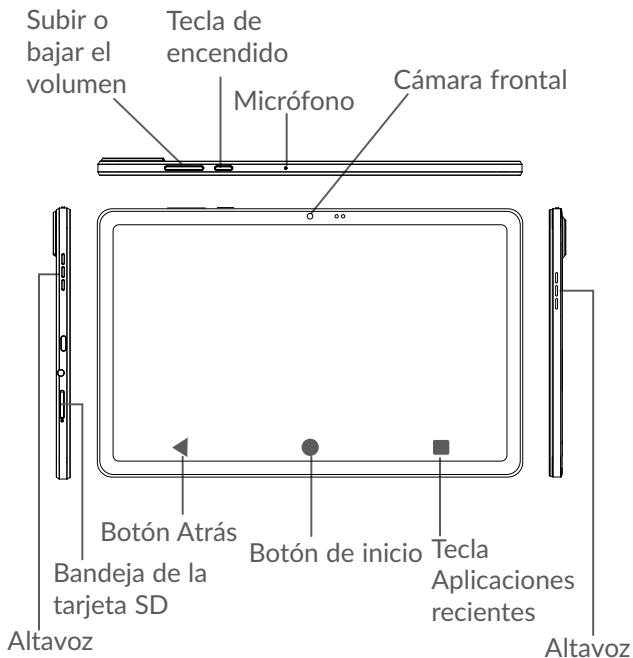

Cámara trasera

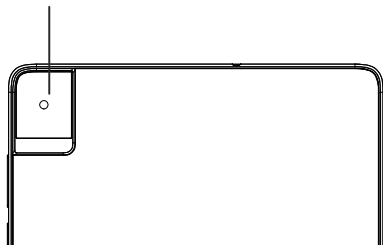

Botón Atrás

- Toque esta tecla para volver a la pantalla anterior o para cerrar un cuadro de diálogo, un menú de opciones, el panel de notificaciones, etc.



Botón de inicio

- Desde cualquier aplicación o pantalla, toque para volver a la pantalla de inicio.
- Manténgalo pulsado para encender al Asistente de Google. Esta aplicación puede ayudarle, por ejemplo, ofreciéndole direcciones e información sobre restaurantes en función del contenido que detecte en la pantalla.



Botón Aplicaciones recientes

- Toque para ver las aplicaciones a las que ha accedido recientemente.

Tecla de encendido

- Pulsar: Bloquea o ilumina la pantalla.
- Pulsar y mantener pulsado: Muestra el menú emergente para seleccionar **Apagar o Reiniciar**.
- Mantenga pulsada la tecla de **encendido** y la tecla de **bajar volumen** para hacer una captura de pantalla.
- Mantenga pulsada la tecla de **encendido** durante al menos 10 segundos para forzar el reinicio.

Teclas de volumen

- Permiten ajustar el volumen multimedia mientras escucha música o reproduce un vídeo o contenido en streaming.
- Mientras utiliza la aplicación **Cámara**, pulse la tecla de **Subir** o **Bajar volumen** para hacer una foto.

1.2 Puesta en marcha

1.2.1 Configuración

Inserte o extraiga la tarjeta microSD.

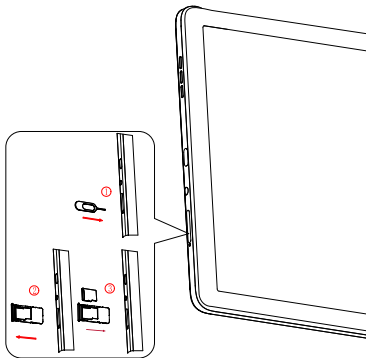

Cargar la batería

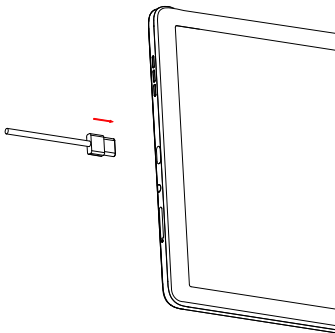

Se recomienda cargar la batería completamente (🔋). El estado de carga se indica con el porcentaje que aparece en pantalla. El porcentaje aumenta a medida que se carga la tableta.



Para reducir el consumo y el gasto de energía, cuando la batería esté completamente cargada, desconecte el cargador de la toma de corriente, apague las aplicaciones Wi-Fi, Bluetooth o las que se ejecuten en segundo plano cuando no las utilice, disminuya el tiempo de la iluminación de pantalla, etc.

1.2.2 Encender la tableta

Mantenga pulsada la tecla de **encendido** hasta que la tableta se encienda, desbloquee la tableta si es necesario (deslizar, PIN, contraseña, patrón) y confirme. Se visualizará la pantalla de inicio.

1.2.3 Apagar la tableta

Mantenga pulsada la tecla de **encendido** hasta que aparezcan las opciones y seleccione **Apagar**.

1.3 Pantalla de inicio

Puede colocar todos sus elementos favoritos o aquellos que utiliza con más frecuencia (aplicaciones, accesos directos, carpetas y widgets) en la pantalla de inicio para acceder rápidamente a ellos. Toque el botón **Inicio** para ir a la pantalla de inicio.



1 Barra de estado

- Indicadores de estado/notificación
- Deslice hacia abajo para abrir el panel de notificaciones.

2 Aplicaciones favoritas de la bandeja

- Permite acceder a la aplicación.
- Mantenga pulsado para mover o eliminar aplicaciones.

Girar pantalla automáticamente

En la lista de aplicaciones, toque **Ajustes > Pantalla > Girar pantalla automáticamente** para activar la función.

1.3.1 Usando la pantalla táctil

Tocar 

Para acceder a una aplicación, tóquela con el dedo.

Mantener pulsado 

Para entrar en las opciones disponibles de cualquier elemento, manténgalo pulsado. Por ejemplo, seleccione un contacto de Contactos, manténgalo pulsado y aparecerá una lista de opciones.

Arrastrar 

Mantenga pulsado un elemento y arrástrelo hasta otra ubicación.

Deslizar 

Deslice la pantalla para desplazarse arriba y abajo por las aplicaciones, imágenes y páginas web. También puede deslizar la pantalla en posición horizontal.

Deslizar rápido 

Es parecido a deslizar, pero con un trazo más suave y rápido.

Juntar y separar los dedos



Coloque dos dedos en la superficie de la pantalla y sepárelos o júntelos para acercar o alejar un elemento de la pantalla.

La tableta también permite realizar zoom con un dedo en Fotos. Toque dos veces la pantalla para ampliar/reducir el tamaño.



Girar

Cambie automáticamente la orientación de la pantalla de horizontal a vertical girando la tableta lateralmente para obtener una vista mejorada de la pantalla.

1.3.2 Barra de estado

En la barra de estado puede visualizar el estado de la tableta (en el lado derecho) y la información de notificaciones (en el lado izquierdo).

Deslice hacia abajo la barra de estado para ver notificaciones y vuelva a deslizarla para abrir el panel de configuración rápida. Deslícela hacia arriba para cerrarlo.

Panel de notificaciones

Deslice hacia abajo la barra de estado para abrir el panel de notificaciones y leer información detallada. Mantenga el panel de notificaciones y deslice hacia arriba para encontrar el botón Borrar todo.



Borrar todas las notificaciones (las notificaciones en curso permanecerán)

Panel de configuración rápida

Deslice hacia abajo la barra de estado dos veces para abrir el panel de configuración rápida, donde podrá activar o desactivar funciones o cambiar modos pulsando los iconos.

Pulse aquí para abrir **Ajustes** y ver la lista completa de ajustes.



1.3.3 Bloquear y desbloquear la pantalla

Para proteger su tableta y su privacidad, puede bloquear la pantalla de la tableta al crear diversos patrones, PIN o contraseñas, etc.

Para crear un patrón de desbloqueo de pantalla

- En la pantalla de inicio, toque **Ajustes > Seguridad > Bloqueo de pantalla**.
- Establezca su patrón personal.

Para bloquear la pantalla de la tableta

Si su tableta permanece inactiva durante cierto período de tiempo, la pantalla se bloqueará automáticamente y se activará el modo suspensión para ahorrar energía. Vaya a **Ajustes > Pantalla > Tiempo de espera de la pantalla** y seleccione un período de espera de la pantalla. También puede bloquear la pantalla manualmente pulsando una vez la tecla de encendido.

Para desbloquear la pantalla de la tableta

Pulse la tecla de **encendido** una vez para iluminar la pantalla, luego deslice y desbloquee la pantalla con el método que haya establecido.

Si ha elegido **Deslizar** como bloqueo de pantalla, puede pulsar la tecla de **encendido** para iluminar la pantalla y después deslizar hacia arriba para desbloquear la pantalla.



Deslice hacia arriba para desbloquear la pantalla

1.3.4 Personalización de la pantalla de inicio

Añadir

Mantenga pulsada una carpeta, una aplicación o un widget y arrastre el elemento a la pantalla de inicio que prefiera.

Colocación en otro lugar

Mantenga pulsado un elemento, arrástrelo hacia el lugar que desea y suéltelo. Puede mover elementos tanto en la pantalla de inicio como en la bandeja de favoritos. Mantenga pulsado el icono a la izquierda o a la derecha de la pantalla para arrastrar el elemento a otra pantalla de inicio.

Eliminar

Mantenga pulsado un elemento, arrástrelo hasta que quede encima del icono **Eliminar** y suéltelo.

Crear carpetas

Para mejorar la organización de los accesos directos o las aplicaciones en la pantalla de inicio y la bandeja de favoritos, puede añadirlos a una carpeta colocando un elemento encima de otro. Para renombrar una carpeta, ábrala y toque la barra del nombre de la carpeta para introducir el nuevo nombre.

Personalización del fondo de pantalla

Toque y mantenga pulsada un área vacía de la pantalla de inicio y, a continuación, toque **Fondo de pantalla y estilo** para personalizar el fondo de pantalla.

1.3.5 Widgets y aplicaciones usadas recientemente

Consultar widgets

Mantenga pulsada el área vacía de la pantalla de inicio y, a continuación, toque **Widgets** para ver todos los widgets.

Toque el widget seleccionado y deslícelo para añadirlo a su pantalla preferida.

Consultar las aplicaciones utilizadas recientemente

Para consultar las aplicaciones usadas recientemente, toque el botón **Aplicaciones recientes** . Toque una miniatura de la ventana para abrir la aplicación.



Toque una miniatura y deslice hacia arriba para cerrar una aplicación.

Toque **Borrar todo** en la parte inferior de la pantalla para cerrar todas las aplicaciones abiertas.

1.3.6 Ajuste de volumen

Usar la tecla de volumen

Por defecto, pulse la tecla **Volumen** para ajustar el volumen. Para silenciar el audio, pulse la tecla **Bajar volumen** hasta que aparezca el icono .

Uso del menú Ajustes

En la pantalla de inicio, toque **Ajustes** > **Sonido** para establecer el volumen de reproducción de los archivos multimedia, las notificaciones, las alarmas, etc.

2 Introducción de texto

2.1 Usar el teclado en pantalla

Ajustes del teclado en pantalla

Vaya a **Ajustes** > **Sistema** > **Idioma y entrada de texto** > **Teclado en pantalla**, toque el teclado que quiere configurar y aparecerán una serie de ajustes disponibles.

Ajustar la orientación del teclado en pantalla

Gire la tableta lateralmente o hacia arriba para ajustar la orientación del teclado en pantalla. Puede ajustarla cambiando la configuración (pulse **Ajustes** > **Pantalla** > **Girar pantalla automáticamente**).

2.1.1 Gboard



- 1 Permite introducir texto o números.
- 2 Mantenga pulsado para seleccionar símbolos.

- 3 Toque aquí para alternar entre los modos "abc/Abc"; pulse dos veces para cambiar al modo "ABC" siempre.
- 4 Permite alternar entre los símbolos y el teclado numérico.

2.2 Editar texto

Es posible editar los textos introducidos.

- Mantenga pulsado o toque dos veces el texto que quiera editar.
- Arrastre las pestañas para cambiar el texto seleccionado.
- Aparecerán las opciones siguientes: **Cortar**, **Copiar** y **Compartir**.
- Si ha cortado o copiado algún texto previamente, toque la pestaña para mostrar **Pegar**, que le permite pegar el texto que haya copiado.

3 Contactos

3.1 Contactos

Contactos permite acceder de forma rápida y fácil a las personas con las que desee ponerse en contacto.

Puede ver y crear contactos en su tableta y sincronizarlos con sus contactos de Gmail u otras aplicaciones.

3.1.1 Consulta de contactos

Para ver sus contactos, toque  en el panel de aplicaciones.



- 1 Ver el menú de opciones de la lista de contactos
- 2 Toque aquí para buscar contactos
- 3 Mantenga pulsado para seleccionar los contactos que desea eliminar
- 4 Añadir contacto nuevo



Los contactos eliminados también se suprimirán de otras aplicaciones de la tableta o Internet la próxima vez que sincronice la tableta.

3.1.2 Añadir un contacto

Toque **+** en la lista de contactos para crear un contacto.

Deberá introducir el nombre del contacto y otra información de contacto. Para pasar de un campo a otro, desplácese hacia arriba o hacia abajo en la pantalla.



- 1 Cuando haya terminado, toque este icono para guardar.
- 2 Permite seleccionar o realizar una foto para el contacto
- 3 Toque aquí para abrir las etiquetas disponibles

Añadir a/eliminar de Favoritos ⁽¹⁾

Para añadir un contacto a los favoritos, toque un contacto para ver los detalles y, luego, toque ☆ para añadirlo a los favoritos.

Para eliminar un contacto de los favoritos, toque ★ en la pantalla de detalles del contacto.

3.1.3 Edición de contactos

Para editar la información de un contacto, toque  en la pantalla de detalles del contacto.

Cuando haya terminado, toque **Guardar** para guardar.

3.1.4 Importar, exportar y compartir contactos

Esta tableta le permite importar contactos del almacenamiento interno de la tableta y exportar los contactos de la tableta mediante un archivo .vcf para compartirlo con otras personas.

Para importar contactos:

Desde la pantalla de Contactos, toque **Solucionar y gestionar > Importar**

Desde archivo y seleccione el archivo de contactos que quiera importar.

⁽¹⁾ Solamente se pueden añadir a Favoritos contactos de la tableta y contactos de la cuenta.

Para importar, exportar y compartir contactos:

Desde la pantalla de Contactos, toque **Solucionar y gestionar** > **Exportar a archivo**. A continuación, introduzca un nombre para el archivo VCF para usos futuros y toque **Guardar**. Los contactos se exportarán automáticamente.

Puede compartir uno o varios contactos con otras personas enviando la vCard del contacto a través de Bluetooth o Gmail.

Toque y mantenga pulsado el contacto que desee compartir, toque  y Compartir en la pantalla de detalles del contacto y seleccione la aplicación para realizar esta acción.

3.1.5 Visualización de contactos

Toque **Solucionar y gestionar** y, a continuación, toque **Ajustes**, seleccione **Ordenar por** > **Nombre** o **Apellido** para ordenar la lista de contactos y ver **primero el nombre** o **primero el apellido** mediante el menú **Formato de nombre**.

3.1.6 Sincronización de contactos en múltiples cuentas

Es posible sincronizar contactos, datos y otra información desde distintas cuentas en función de las aplicaciones instaladas en la tableta.

Para añadir una cuenta, toque **Solucionar y gestionar** en la lista de contactos y toque **Ajustes > Cuentas** o bien, en la lista de aplicaciones, toque **Ajustes > Cuentas > Añadir cuenta**.

Deberá seleccionar el tipo de cuenta que desea añadir, como Exchange y Google.

Al igual que con otras configuraciones de cuenta, deberá introducir información detallada, como el nombre de usuario, la contraseña, etc.

Puede eliminar una cuenta y toda la información asociada de la tableta. Toque la cuenta que desea eliminar > seleccione **ELIMINAR CUENTA**.

Sincronización automática

En la pantalla **Cuentas**, toque **Sincronizar datos automáticamente**; cuando se active, todos los cambios aplicados a la información de la tableta o en línea se sincronizarán automáticamente entre sí.

4 Calendario, reloj y calculadora

4.1 Calendario

Puede utilizar el **calendario** para realizar un seguimiento de las reuniones y citas importantes, etc.

Para ver el calendario y crear eventos, abra la carpeta de aplicaciones de Google desde la pantalla de inicio y, luego, toque **Calendario**.

4.1.1 Vista multimodo

Puede ver el Calendario en las vistas **Agenda**, **Día**, **3 días**, **Semana** o **Mes**, toque **≡** para seleccionarlas.

4.1.2 Para crear nuevos eventos



Puede añadir nuevos eventos desde cualquier vista del Calendario.

- Toque **+**.
- Complete toda la información necesaria para este evento nuevo. Si se trata de un evento que dura todo un día, seleccione **Todo el día**.

- Invite a personas al evento. Escriba las direcciones de correo electrónico de las personas que desee invitar separadas con comas. Éstas recibirán una invitación de Calendario y de Correo electrónico.
- Cuando acabe, toque **Guardar** en la parte superior de la pantalla.

Para crear rápidamente un evento desde la pantalla de vista Semana, toque un punto vacío para seleccionar la zona de destino (que se volverá) y luego toque el icono para crear el evento nuevo.

4.1.3 Para borrar o editar un evento

Para borrar o editar un evento, toque el evento para entrar en la pantalla de detalles. Toque  para editar el evento o toque  y, después, **Eliminar** para borrarlo.

4.1.4 Recordatorio de evento

Si se establece un recordatorio para un evento, el icono de evento futuro  aparecerá en la barra de estado como notificación cuando llegue la hora del recordatorio.

Deslice hacia abajo la barra de estado para abrir el panel de notificaciones y toque el nombre del evento para ver la lista de notificaciones del Calendario.

4.2 Reloj

Su tableta tiene un reloj integrado, deslice hacia arriba en la pantalla de inicio y toque **Reloj**.

4.2.1 Reloj

Para ver el reloj mundial, pulse Reloj en la pantalla Reloj.

Toque  para añadir una zona horaria.

4.2.2 Alarma

En la pantalla Reloj, pulse **Alarma** para acceder a la pantalla **Alarma**.

Active  para habilitar la alarma.

Toque  para añadir una alarma nueva:

Toque una alarma ya existente para acceder a la pantalla de edición de alarma.

Toque  para eliminar la alarma seleccionada.

4.2.3 Temporizador

En la pantalla Reloj, pulse Temporizador para acceder a la pantalla **Temporizador**.





- Seleccione el tiempo.
- Toque  para iniciar la cuenta atrás.



Ponen en
pausa/
reproducir

4.2.4 Cronómetro

En la pantalla Reloj, pulse **Cronómetro** para acceder a la pantalla **Cronómetro**.

- Toque  para iniciar el cronómetro.
- Toque  para mostrar una lista con los registros correspondientes a la hora actualizada.
- Toque  para poner a cero el total y los tiempos registrados. Estos se reiniciarán tras tocar .
- Toque  para borrar el registro.

4.2.5 Configurar los ajustes del reloj

Toque  y, después, **Ajustes** para acceder a los ajustes de **Reloj**, **Alarmas**, **Temporizador** y **Protector de pantalla**.

4.3 Calculadora

Para resolver problemas de matemáticas con la Calculadora, deslice hacia arriba desde la pantalla de inicio y, a continuación, toque Calculadora.



Toque  para borrarlo todo a la vez.

5 Aplicaciones multimedia.....

5.1 Cámara

Antes de usar la cámara, asegúrese de retirar la tapa protectora de la lente para que no afecte a la calidad de la imagen.

Para tomar una foto o un vídeo, toque  en la pantalla de inicio.



- 1 Permite alternar entre la cámara frontal y la trasera.
- 2 Separe los dedos para acercar el zoom o pellizque para alejarlo
- 3 Permite ver las fotos o los vídeos que ha realizado
- 4 Permite hacer una fotografía
- 5 Cambiar a modo vídeo



Para hacer una foto



Toque **Imagen** para capturar. La fotografía se guardará automáticamente. También puede mantener pulsado



para capturar ráfagas.

Para grabar un vídeo

Toque **Vídeo** para pasar del modo cámara al modo vídeo y, a continuación, toque  para iniciar la grabación de vídeo. También puede tocar el icono de la izquierda  para hacer una foto durante la grabación de vídeo.

Toque  para hacer una pausa en la grabación de vídeo y toque  para continuar. Toque  para dejar de grabar. El vídeo se guardará automáticamente.

5.2 Fotos

Fotos sirve de reproductor multimedia para ver fotos y reproducir vídeos. También ofrece una serie de operaciones avanzadas para las fotos y los vídeos.

Para ver las fotos que ha hecho, deslice hacia arriba en la pantalla de inicio y luego toque **Fotos**.

Las fotos y los vídeos se visualizan en álbumes.



Seleccionar fotos para poder realizar más operaciones.

Trabajar con fotos

Busque la foto con la que desee trabajar y toque la foto para acceder a la vista de pantalla completa.

Toque  para compartir la imagen.

Toque  para borrar la imagen.



Toque  para usar Google Lens y analizar la foto para obtener resultados de búsqueda.

Toque  y seleccione **Utilizar como** para establecer la foto como imagen de contacto o fondo de pantalla.

Toque  para editar una foto o vídeo.

Selección múltiple

Fotos ofrece una función de selección múltiple para trabajar con fotos y vídeos en lotes.

En la pantalla **Fotos**, mantenga pulsada una foto o un vídeo para activar el modo de funcionamiento en lotes y, a continuación, toque los vídeos o fotos con los que desee trabajar. Toque  para eliminar los archivos seleccionados. Toque  para compartir los archivos seleccionados.

6 Otros

6.1 Centro de ayuda

La opción **Centro de soporte** le ayuda a saber más sobre las preguntas más frecuentes, las instrucciones de funcionamiento, la resolución de problemas, etc. También puede enviarnos sus comentarios a través de este servicio.

6.2 Otras aplicaciones ⁽¹⁾

Las aplicaciones citadas anteriormente en esta sección están preinstaladas en la tableta. Para leer una introducción breve de las aplicaciones de terceros preinstaladas, consulte el folleto proporcionado con la tableta. Para descargar e instalar más aplicaciones de terceros, use la aplicación Google Play Store.

⁽¹⁾ La disponibilidad de las aplicaciones depende del país y del operador.

7 Aplicaciones Google

Las aplicaciones Google están preinstaladas en la tableta para ayudarle a trabajar más eficientemente y a disfrutar de la vida.

Este manual presenta las aplicaciones brevemente. Para conocer las características con más detalle y obtener guías del usuario, consulte los sitios web relacionados o la introducción que se ofrece en las aplicaciones.

Para disfrutar de todas las funciones, se recomienda registrarse mediante una cuenta de Google.

7.1 Chrome

Es un navegador web para navegar por Internet.

Los marcadores, el historial de navegación y los ajustes de todos los dispositivos con el navegador instalado se pueden sincronizar con su cuenta de Google.

7.2 Gmail

Como servicio de correo electrónico en línea de Google, Gmail se configura la primera vez que se configura la tableta. Con esta aplicación, puede enviar y recibir correos electrónicos, gestionar correos mediante etiquetas y archivarlos, etc. Los correos electrónicos se pueden sincronizar automáticamente con su cuenta de Gmail.

7.3 Maps

Google Maps ofrece imágenes por satélite, callejeros, vistas panorámicas de 360° de calles, estado del tráfico en tiempo real y planificación de rutas para desplazarse a pie, en coche o en transporte público. Mediante esta aplicación, podrá obtener su propia ubicación, buscar un lugar y obtener sugerencias de rutas para sus viajes.

7.4 YouTube

YouTube es una aplicación para compartir vídeos en línea que permite a los usuarios cargar, ver y compartir vídeos. Entre el contenido disponible se encuentran vídeos, programas de TV, vídeos musicales, así como otro contenido como videoblogs, cortos de vídeo originales y vídeos educativos. Su función streaming permite comenzar a mirar vídeos casi al mismo tiempo en que empiezan a descargarse de Internet.

7.5 Play Store

Es la tienda de aplicaciones oficial para el sistema operativo Android, en la que los usuarios pueden buscar y descargar aplicaciones y juegos. Las aplicaciones son gratis o, para obtenerlas, debe abonarse una cantidad.

En Play Store, busque la aplicación que necesita, descárguela y, a continuación, siga las indicaciones de la guía de instalación para instalarla. También es posible desinstalar una aplicación, actualizarla y gestionar sus descargas.

8 Ajustes

Para ir a Ajustes, deslice hacia arriba en la pantalla de inicio y toque **Ajustes**.

También puede deslizar hacia abajo desde el panel de notificaciones y tocar .

8.1 Red e Internet

8.1.1 Wi-Fi

Puede conectarse a Internet cuando su tableta recibe la señal de una red inalámbrica.

Para activar Wi-Fi y conectarse a una red inalámbrica

- Toque **Ajustes > Red e Internet > Internet**.
- Encienda la red Wi-Fi .
- Una vez que el Wi-Fi está activado, se muestran las redes Wi-Fi detectadas.
- Toque una conexión Wi-Fi para conectarse a ella. Si la red que ha seleccionado es segura, se le exigirá introducir una contraseña u otras credenciales (debe contactar con los operadores de red para obtener información detallada). Cuando haya terminado, toque **CONECTAR**.

Para añadir una red Wi-Fi

Cuando la función Wi-Fi esté activada, podrá añadir redes Wi-Fi según sus preferencias.

- Toque **Ajustes > Red e Internet > Internet**.
- Toque **Añadir red**.
- Escriba el nombre de la red y toda la información de red necesaria.
- Toque **CONECTAR**.

Borrar una red Wi-Fi

A continuación se exponen los pasos necesarios para evitar la conexión automática a las redes que ya no desee utilizar.

- Active la función Wi-Fi si aún no lo está.
- En la pantalla Wi-Fi, toque el nombre de la red guardada.
- Toque **BORRAR** en el cuadro de diálogo que se abrirá.

8.1.2 Modo vuelo

Active el **modo avión**  para desactivar simultáneamente todas las conexiones inalámbricas, incluidas Wi-Fi, Bluetooth, etc.

8.1.3 Módem USB

Para compartir la conexión de datos de su teléfono mediante USB y Bluetooth, o como zona Wi-Fi móvil, vaya a **Ajustes > Red e Internet > Módem** para activar estas funciones.

8.1.4 Ahorro de datos

Toque **Ajustes > Red e Internet > Ahorro de datos** y seleccione **Usar ahorro de datos** para reducir el uso de datos. Tenga en cuenta que algunas aplicaciones dejarán de recibir y enviar datos cuando esta función esté activada. Puede establecer un número ilimitado de aplicaciones en el menú **Datos no restringidos**.

8.1.5 VPN

Las redes privadas virtuales (VPN) permiten conectarse a los recursos de una red local protegida desde el exterior. Las empresas, escuelas y otras instituciones suelen utilizar VPN para que sus usuarios puedan acceder a recursos de redes locales cuando no están dentro de la red o cuando están conectados a una red inalámbrica.

Para añadir una VPN

- Toque **Ajustes > Red e Internet > VPN** y, después, seleccione **+**.

- En la pantalla que se abrirá, siga las instrucciones del administrador de red para configurar cada componente de los ajustes VPN.
- Toque **GUARDAR**.

Se añadirá la VPN a la lista de la pantalla Configuración de red VPN.



Antes de añadir una VPN, debe establecer un bloqueo de pantalla para su tableta.

Para editar o suprimir una VPN

Para editar una VPN:

- Toque **Ajustes > Red e Internet > VPN**.
- Las VPN añadidas aparecerán en la lista. Toque el icono  junto a la VPN que quiere editar.
- Tras editar, toque **GUARDAR**.

Para suprimir una VPN:

- Toque el icono  que aparece junto a la VPN seleccionada y toque **OLVIDAR** para eliminarla.

8.1.6 DNS privado

Toque para seleccionar el modo DNS privado.

8.2 Dispositivos conectados

Bluetooth es una tecnología de comunicación inalámbrica de corto alcance que le permite intercambiar datos o conectarse a otros dispositivos Bluetooth para varios usos.

Cómo activar el Bluetooth

- Toque **Ajustes > Dispositivos conectados > Vincular nuevo dispositivo**.

En la pantalla se mostrarán el nombre de su dispositivo y de otros dispositivos disponibles.

Para cambiar el nombre del dispositivo

- Toque **Ajustes > Dispositivos conectados > Vincular nuevo dispositivo**.
- Toque **Nombre del dispositivo**.
- Introduzca un nombre y toque **RENOMBRAR** para confirmar.

Para sincronizar o conectar la tableta con un dispositivo Bluetooth

Para poder intercambiar datos con otro dispositivo, debe activar el Bluetooth y sincronizar la tableta con el dispositivo Bluetooth con el que desee realizar el intercambio.

- Toque **Ajustes > Dispositivos conectados**.
- Toque **+ Emparejar nuevo dispositivo**.

- Toque un dispositivo Bluetooth de la lista con el que desee sincronizar la tableta.
- Aparecerá un cuadro de diálogo; toque **VINCULAR** para confirmar.
- Si se realiza correctamente la sincronización, la tableta se conectará al dispositivo.

Para cancelar la sincronización el teléfono de un dispositivo Bluetooth

- Toque  junto al dispositivo que desee desvincular.
- Toque **OLVIDAR** para confirmar.

8.2.1 Preferencias de conexión

Pantalla Wi-Fi

Esta función permite transmitir el contenido de su tableta a una TV u otro dispositivo que admita vídeos a través de una conexión Wi-Fi.

- Toque **Ajustes > Dispositivos conectados > Preferencias de conexión > Difundir**.
- Toque el nombre del dispositivo que desee conectar.

Nota: su dispositivo debe estar conectado a una red Wi-Fi para poder usar esta función.

Impresión

Toque **Imprimir** para activar los servicios de impresión. Puede seleccionar su **servicio de impresión predeterminado** o tocar  para añadir una impresora.

Compartir cercanos

Nearby Share es un servicio para enviar y recibir archivos entre dispositivos Android situados cerca. Al utilizar la función Nearby Share, aparecerá una lista de dispositivos cercanos con los que podrá compartir contenidos. Al pulsar sobre el receptor, le llegará una notificación con la opción de aceptar o rechazar el archivo que está compartiendo. A continuación, Nearby Share de Google elegirá automáticamente el mejor protocolo para compartir de forma rápida y sencilla mediante Bluetooth, Bluetooth de baja energía, WebRTC o Wi-Fi punto a punto. Esto significa que puede usar Nearby Share incluso cuando esté totalmente sin conexión.

8.3 Aplicaciones

Toque para ver los detalles de las aplicaciones instaladas en la tableta, gestionar sus datos o forzar su detención.

8.4 Notificaciones

En el menú Notificaciones, puede configurar si desea que se bloqueen las notificaciones de una aplicación determinada, ocultar contenido sensible, etc.

8.5 Batería

Toque aquí para ver el porcentaje de batería restante. Puede activar el porcentaje de la batería  para que aparezca en la barra de estado.

8.6 Almacenamiento

Utilice este ajuste para controlar el espacio total y disponible de su tableta y tarjeta microSD.

8.7 Sonido

- Ajuste el volumen del contenido multimedia, las alarmas y las notificaciones, o bien active el modo silencio.
- Establecer tonos para notificaciones y alarmas
- Active o desactive el sonido de bloqueo de pantalla, de carga o de toque.
- No molestar: puede activar este modo de forma programada, así las notificaciones se silenciarán (excepto las alarmas), y la tableta no se activará cuando la pantalla esté apagada.

8.8 Pantalla

En este menú, puede ajustar el brillo de la pantalla, seleccionar el modo de visualización de la pantalla, como el tema oscuro, modo comodidad para la vista, ajustar el tiempo de espera de la pantalla, el tamaño de la fuente, etc.

Para girar el contenido de la pantalla al girar el dispositivo, toque **Girar pantalla automáticamente**.

8.9 Fondo de pantalla

Puede elegir las imágenes predeterminadas o utilizar fotos como fondo de pantalla.

8.10 Accesibilidad

Los ajustes de Accesibilidad permiten configurar cualquier complemento de accesibilidad instalado por el usuario en la tableta.

8.11 Seguridad

Estado de seguridad

- **Google Play Protect:** Play Protect comprueba regularmente las aplicaciones y los dispositivos en busca de comportamientos perjudiciales. Se le notificará cualquier riesgo de seguridad encontrado.

- Actualización de seguridad ¿Puede comprobar si hay actualización del sistema?
- Buscar mi dispositivo: active  para poder localizar el dispositivo de forma remota en caso de que lo pierda. También ayuda a mantener los datos a salvo.

Seguridad del dispositivo

- Bloqueo de pantalla: en la configuración de bloqueo de pantalla, elija Ninguno, Deslizar, Patrón (dibujar un patrón de desbloqueo), Pin (establecer un PIN), Contraseña (establecer una contraseña).

Más ajustes de seguridad

También puede definir Aplicaciones de administración de dispositivo, Cifrado y credenciales, Anclaje de pantalla y Agentes fiables en **Ajustes > Seguridad**.

- Bloqueo inteligente: La función de bloqueo inteligente mantiene su dispositivo desbloqueado cuando lo lleva consigo y lo bloquea cuando detecta que lo ha dejado a un lado.
- Activar las aplicaciones de administración de dispositivos permite que **Buscar mi dispositivo** bloquee o borre un dispositivo perdido.

- **Encriptación y credenciales:** puede ver la información de encriptación y credenciales de su tableta.
- **Los agentes fiables** son un servicio que indica al sistema si el entorno de su tableta es fiable. Cuando un agente fiable crea que puede confiar en el entorno, lo notificará al sistema a través de una devolución de llamada y este decidirá cómo saltarse la configuración de seguridad de su tableta. Un ejemplo típico es el siguiente: cuando está en un entorno seguro, el sistema le permite saltarse la pantalla de bloqueo.
- **Anclaje de aplicaciones** le permite mantener la aplicación abierta a la vista hasta que la desancla.

8.12 Privacidad

Para proteger su privacidad, puede permitir o prohibir a una aplicación el acceso a su ubicación, contactos, etc. También puede decidir si desea o no mostrar las contraseñas o escoger las actividades y la información que desea que Google almacene.

8.13 Ubicación

Toque para establecer si desea permitir el acceso a la ubicación de su dispositivo. Puede permitir un acceso continuo, o solo mientras que la aplicación esté en uso.

8.14 Seguridad y emergencia

Servicio de ubicación de emergencia: active esta función para que su dispositivo envíe automáticamente su ubicación a un partner de respuesta de emergencia cuando llame o envíe un mensaje a un número de emergencia.

Alertas de terremoto: active esta función para que, cuando se detecte un terremoto cercano, reciba una alerta con la magnitud estimada inicial y la distancia desde donde se encuentra.

8.15 Contraseña y cuentas

En este menú, puede elegir una contraseña o la opción autocompletar para los servicios de Google. También puede tocar **Añadir cuenta** para añadir una cuenta para el propietario.

8.16 Bienestar digital y controles parentales

En este menú puede descubrir cuánto tiempo ha pasado usando la tableta, incluso en cada aplicación. Puede personalizar el límite de uso de la tableta para poder disfrutar de una vida más saludable y equilibrada. Además, los padres podrán limitar el tiempo de uso del teléfono por parte de sus hijos y gestionar sus hábitos de navegación.

8.17 Google

Toque para configurar su cuenta de Google y los ajustes de los servicios.

8.18 DuraSpeed

DuraSpeed ayuda a impulsar la aplicación en primer plano mediante la restricción de aplicaciones en segundo plano. Puede activar el interruptor de aplicaciones en segundo plano en la lista para que sea sin restricciones.

8.19 Sistema

8.19.1 Idioma y entrada de texto

Toque para configurar los ajustes de idioma, el teclado físico, el corrector, la velocidad del puntero, etc.

8.19.2 Gestos

En este menú, puede definir gestos para realizar operaciones de forma rápida y cómoda.

8.19.3 Fecha y hora

Use los ajustes de Fecha y hora para personalizar sus preferencias de visualización de la fecha y la hora.

8.19.4 Copia de seguridad

Active  para realizar una copia de seguridad de la configuración de la tableta y otros datos de aplicaciones en servidores de Google. Si cambia de tableta, los ajustes y los datos de los que haya realizado una copia de seguridad se restaurarán en la nueva tableta cuando inicie sesión en su cuenta de Google.

8.19.5 Varios usuarios

Puede compartir este dispositivo con otras personas creando usuarios adicionales. Cada uno de ellos tendrá su propio espacio, que podrán personalizar con aplicaciones y fondos de pantalla, entre otros.

8.19.6 Restablecer opciones

Pulse aquí para restablecer el Wi-Fi, Bluetooth, Restablecer preferencias de aplicaciones o Borrar todos los datos.

8.19.7 Normativa y seguridad

Toque para ver información sobre el producto.

8.20 Información de la tableta

Contiene información como especificaciones del dispositivo, CPU, información legal, modelo, número de compilación, etc.

9 Disfrute al máximo de su tableta

9.1 Actualización FOTA

Utilice la herramienta Actualización de FOTA (Firmware Over The Air) para actualizar el software de su tableta. Para acceder a **Actualizaciones**, toque **Ajustes** > **Sistema** > **Actualización del sistema** en la lista de aplicaciones.

Si desea actualizar el sistema, toque **Buscar actualizaciones** y cuando haya terminado, la tableta tendrá la versión de software más reciente.

Durante la descarga o actualización mediante FOTA, no cambie la ubicación del almacenamiento predeterminada para evitar errores en la localización de los paquetes de actualización correctos.

10 Accesorios

Accesorios estándar

1. Cargador
2. Cable USB
3. Guía de inicio rápido y folleto de información de seguridad



- Los accesorios varían dependiendo del país/operador.

11 Resolución de problemas .

Antes de ponerse en contacto con el centro de servicios, le ofrecemos algunas instrucciones para ayudarle a solucionar el problema de su dispositivo:

- Cargue la batería por completo para optimizar su funcionamiento.
- Elimine aplicaciones o archivos innecesarios de la tableta para mejorar su rendimiento.
- Actualice el software de la tableta en **Ajustes > Sistema > Actualización del sistema**.
- Restablezca la tableta mediante la opción **Borrar todos los datos (restablecer valores predeterminados de fábrica)**. Pulse **Ajustes > Sistema > Restablecer opciones**. Otro método es mantener pulsada el botón de **encendido** y de **subir volumen** a la vez con la tableta apagada, y a continuación, seleccionar **Borrar datos/restablecer de fábrica** pulsando la tecla de bajar volumen. Se perderán todos los datos de la tableta de forma permanente. Es muy recomendable realizar una copia de seguridad de todos los datos de la tableta antes del restablecimiento

Verifique además los puntos siguientes:

La tableta no se puede encender o está bloqueada

- Cuando no pueda encender la tableta, cárguela durante al menos 20 minutos para garantizar que haya la carga de batería mínima necesaria. A continuación, enciéndalo de nuevo.
- Si la tableta entra en un bucle durante la animación de encendido o apagado y no se puede acceder a la interfaz de usuario, toque y mantenga la tecla **Encendido** para restablecer. De esta forma se evitan los problemas de arranque de SO anormales provocados por aplicaciones de terceros.
- Si no funciona ningún método, reinicie la tableta utilizando la tecla de encendido y la de subir volumen a la vez, seleccione un idioma y, a continuación, seleccione **Borrar datos/Restablecer valores de fábrica**. Pulse la tecla de **volumen** para seleccionar y la tecla de **encendido** para confirmar cada selección.

La tableta está inactiva desde hace unos minutos

- Si la tableta no responde, apáguela manteniendo pulsada la tecla de **encendido** hasta que se apague y, a continuación, vuelva a encenderla.
- Si su tableta lleva una batería extraíble, extraiga la batería y vuélvala a insertar, y a continuación reinicie la tableta.
- Si aun así no funciona, reinicie la tableta.

La tableta se apaga sola

- Compruebe que la pantalla se queda bloqueada cuando no utiliza la tableta y verifique si la tecla de **encendido** no responde a causa de la pantalla de desbloqueo.
- Verifique la carga de la batería.
- Si aun así no funciona, reinicie la tableta o actualice el software.

La tableta no se carga correctamente

- Asegúrese de que está utilizando el cargador de **TCL** que viene con la tableta.
- Si su tableta tiene una batería extraíble, asegúrese de que la batería esté insertada correctamente y limpie el contacto de la misma si está sucio. Debe insertarse antes de conectar el cargador.
- Asegúrese de que la batería no esté completamente descargada; si ha permanecido descargada durante mucho tiempo, podría tardar hasta 20 minutos en mostrar el indicador de carga de batería en la pantalla.
- Compruebe que la carga se efectúa en condiciones normales (de 0 °C a 40 °C).
- Compruebe la compatibilidad de entrada de voltaje en el extranjero.

Mi tableta no se conecta a ninguna red o aparece "Sin servicio"

- Intente conectarse a la red moviéndose a otra ubicación física.
- Verifique la cobertura de la red con su operador.
- Inténtelo nuevamente más tarde si es que la red está sobrecargada.

La tableta no se puede conectar a Internet

- Verifique los ajustes de conexión a Internet de la tableta.
- Asegúrese de que se encuentra en un lugar con cobertura de red.
- Intente conectarse más tarde o desde otra ubicación.

No puedo utilizar las funciones descritas en el manual

- Verifique la disponibilidad de este servicio según su abono con su operador.
- Compruebe que esta función no requiere un accesorio de **TCL**.

No puedo conectar la tableta al ordenador

- Compruebe que el puerto USB no está dañado. Si no funciona, pruebe otro puerto USB del ordenador.
- Asegúrese de que los controladores USB están correctamente instalados.

- Si utiliza un ordenador Windows, asegúrese de que admite el modo MTP. Si utiliza un Mac, instale Android File Transfer desde www.android.com/filetransfer/.

No puedo descargar archivos nuevos

- Asegúrese de que hay espacio suficiente en la tableta para la descarga.
- Seleccione la tarjeta microSD para guardar los archivos descargados.
- Compruebe el estado de su suscripción con su operador.

Otros dispositivos no pueden detectar la tableta mediante Bluetooth

- Compruebe que la función Bluetooth está activada y que la tableta es visible por otros usuarios.
- Asegúrese de que las dos tabletas están dentro del alcance de detección de Bluetooth.

La batería se consume muy rápidamente

- Compruebe que ha dejado cargar el teléfono completamente (270 minutos como mínimo).
- Después de una carga parcial, el nivel de carga indicado puede no ser exacto. Espere unos 20 minutos después de la desconexión del cargador para obtener una indicación exacta.
- Ajuste el brillo de la pantalla según corresponda.

- Amplíe al máximo posible el intervalo de comprobación automática de correo electrónico.
- Actualice las noticias y la información del tiempo manualmente o aumente el intervalo de comprobación automática.
- Salga de las aplicaciones que se ejecutan en segundo plano si no las va a utilizar durante períodos de tiempo prolongados.
- Desactive Bluetooth, Wi-Fi cuando no las esté utilizando.

La tableta se calienta al jugar, navegar por Internet o ejecutar otras aplicaciones complejas durante mucho tiempo

- Este calentamiento es una consecuencia normal del hecho de que la CPU está gestionando grandes volúmenes de datos. Para que la tableta vuelva a su temperatura normal, finalice las acciones mencionadas anteriormente.

Tras el restablecimiento de los datos de fábrica, no puedo utilizar mi tableta sin introducir las credenciales de la cuenta de Google

- Tras el restablecimiento, deberá introducir las credenciales originales de la cuenta de Google que estaba registrada en esta tableta.

- Si no recuerda las credenciales de su cuenta de Google, complete el proceso de recuperación de cuentas de Google.
- Si aun así no puede acceder a su tableta, contacte con el centro de reparaciones autorizado, pero tenga en cuenta que no será considerado un caso de garantía.

He olvidado algunas contraseñas/códigos/claves de la tableta

- Realice un restablecimiento de los datos de fábrica.
- Si aun así no puede acceder a su tableta, contacte con el centro de reparaciones autorizado, pero tenga en cuenta que no será considerado un caso de garantía.

12 Especificaciones

Procesador:

MT8766B

Plataforma:

Android 13

Memoria:

32 GB ROM + 3 GB RAM/

Dimensiones (longitud x ancho x grosor):

241,2×156,6×7,99 mm

Peso:

470 g

Pantalla:

800*1280

Conectividad:

- Bluetooth 5
- Wi-Fi 802.11a/b/g/n/ac
- USB tipo C

Cámara:

- Cámara frontal de 2 M
- Cámara trasera de 2 M

Formatos de audio compatibles:

AAC LC, HE-AACv1 (AAC+), HE-AACv2 (AAC+ mejorado), AAC ELD (AAC mejorado de baja demora), AMR-NB, AMR-WB, FLAC, MP3, MIDI, Vorbis, PCM/WAVE

Batería ⁽¹⁾:

Capacidad: 6000mAh

Ranura de expansión:

Tarjeta de memoria microSD™
(Tarjeta microSD disponible según mercado)

Importante: Las especificaciones están sujetas a cambios sin previo aviso.

⁽¹⁾ La batería original ha sido sometida a rigurosas inspecciones de seguridad para cumplir los estándares de calificación; el uso de baterías no originales podría ser peligroso.

Aviso Legal

Puede encontrar diferencias entre la descripción en este manual del usuario y el funcionamiento real de la tableta en uso, dependiendo de la versión de software o de los servicios específicos de cada operador.

TCL Communication Ltd. no será responsable legalmente por dichas diferencias, si las hay, ni por sus potenciales consecuencias; dicha responsabilidad será exclusiva del operador.