

- PL Instrukcja montażu
 DE Montageanleitung
 NL Handleiding voor de montage
 TR Montaj talimatı
 FR Notice de montage
 CZ Montážní návod
 HU Szerelési útmutató
 GB Assembly instructions
 RU Инструкция по монтажу
 IT Istruzioni di montaggio
 SK Návod na montáž
 RO Instrucțiuni de montaj
 ES Instrucciones de montaje
 PT Instruções de montagem

Producent - Produzent - Üretici - Producteur - Výrobce -
 Termelő - Producer - Produttore - Producător - Productor
MEBLE LASKI KACZOROWSKA SP.K.
 Laski, ul. Kępińska 21, 63-620 Trzcinica
 meble-laski@meble-laski.com.pl

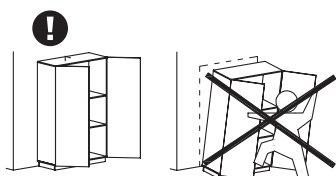

2025-05-28

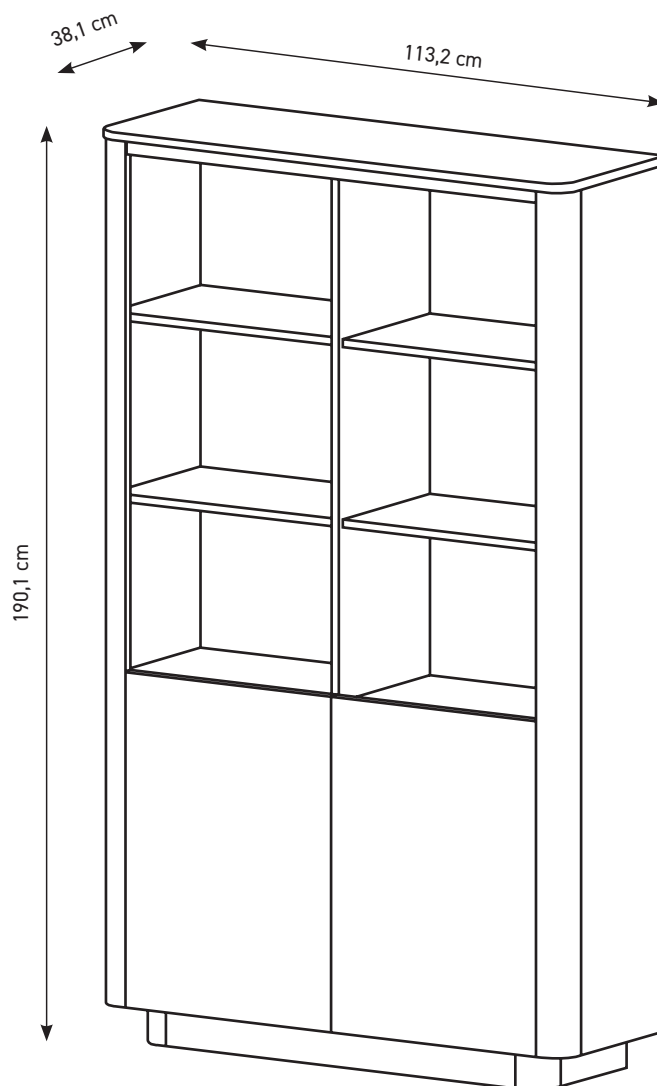
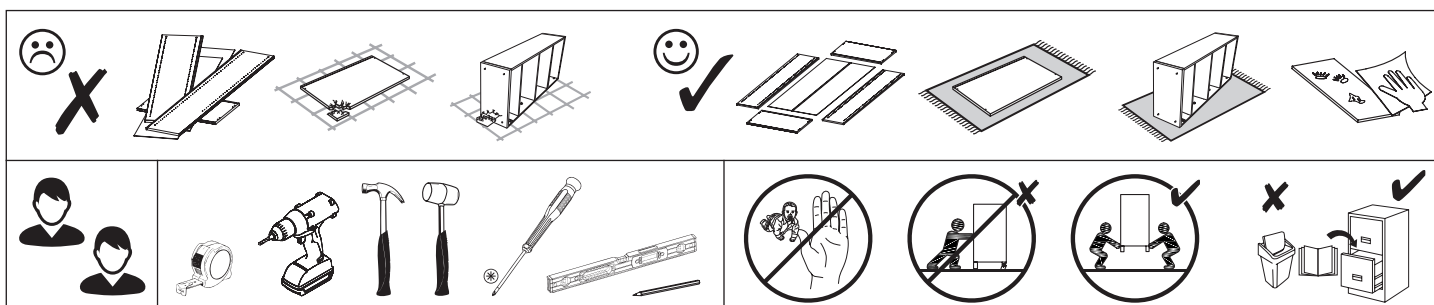



PL Przed rozpoczęciem montażu mebla wszystkie elementy należy sprawdzić czy nie są uszkodzone. W przypadku wykrycia uszkodzenia elementu należy odstąpić od montażu mebla i złożyć reklamację. Nie wolno przekraczać podanych maksymalnych wartości obciążenia. W innym przypadku można mebel uszkodzić lub zniszczyć.

Przed zawieszeniem mebla, lub przymocowaniem go do ściany (w celu zabezpieczenia przed przewróceniem), sprawdź wcześniej rodzaj i wytrzymałość ściany. Dobierz odpowiednie kołki i wkręty do rodzaju ściany. W przypadku wątpliwości skontaktuj się ze specjalistą. Montaż musi zostać wykonany przez osobę kompetentną. Meble zawierające płyty drewnopochodne mogą emitować substancje zanieczyszczające do powietrza w pomieszczeniu. Dlatego zaleca się, po zamontowaniu mebli, częste wietrzenie pomieszczenia przez co najmniej cztery tygodnie.

DE Vor Beginn der Möbelmontage sollten alle Elemente auf Beschädigungen überprüft werden. Wenn ein Element des Produkts beschädigt ist, installieren Sie das Produkt bitte nicht und reichen Sie eine Beschwerde ein. Überschreiten Sie die angegebenen Maximalbelastungen nicht. Andernfalls kann das Möbelstück beschädigt oder zerstört werden.

Bevor Sie ein Möbelstück an einer Wand aufhängen oder befestigen (um es gegen Umkippen zu sichern), prüfen Sie Art und Tragfähigkeit der Wand. Wählen Sie die für die Wand geeigneten Dübel und Schrauben. Im Zweifelsfall kontaktieren Sie bitte einen Fachmann. Die Montage muss durch eine sachkundige Person ausgeführt werden. Möbel mit Holzwerkstoffplatten können Schadstoffe in die Raumluft abgeben, daher Es wird empfohlen, den Raum nach dem Einbau der Möbel mindestens vier Wochen lang häufig zu lüften.

FR Avant de commencer l'assemblage du meuble, tous les éléments doivent être vérifiés pour déceler tout dommage. Si un élément du produit est endommagé, veuillez ne pas installer le produit et déposer une plainte. Ne dépassez pas les charges maximum indiquées. Sinon, le meuble peut être endommagé ou détruit.

Avant de suspendre le meuble ou de le fixer au mur (dans le but d'éviter un renversement), vérifiez au préalable le type et la résistance du mur. Utilisez les chevilles et les vis adaptées au type de mur. En cas de doute, veuillez contacter un spécialiste. Le montage doit être réalisé par une personne compétente. Les meubles contenant des panneaux à base de bois peuvent émettre des substances polluantes dans l'air intérieur. Donc Il est recommandé, après l'installation des meubles, d'aérer fréquemment la pièce pendant au moins quatre semaines.

CZ Před zahájením montáže nábytku je třeba zkontrolovat poškození všech prvků. Pokud je některý prvek produktu poškozen, zdržte se instalace produktu a podejte stížnost. Nepřekračujte uvedené maximální zatížení. V opačném případě může dojít k poškození nebo zničení nábytku. Před zavěšením nábytku nebo jeho připevněním ke zdi (za účelem zajištění před převrácením) dřive zkontrolujte druh a odolnost stěny. Vyberte k druhu stěny vhodné hmoždinky a šrouby. V případě pochybností kontaktujte specialistu. Montáž musí být provedena kompetentní osobou.

Nábytek obsahující panely na bázi dřeva může uvolňovat znečišťující látky do vnitřního ovzduší. Proto doporučuje se po instalaci nábytku místnost pravidelně větrat po dobu nejméně čtyř týdnů.

HU A bűtorszerelés megkezdése előtt ellenőrizni kell az összes elem sérülését. Ha a termék bármely eleme megsérült, kérijük, tartózkodjon a termék telepítésétől és nyújtson be panaszt. A megadott maximális terhelési értékeket nem szabad túllépni. Ellenkező esetben a bűtor megsérülhet vagy megsemmisülhet.

A bűtor felfüggesztése illetve falhoz való rögzítése (megakadályozván ezzel eldőlésének lehetőségét) előtt ellenőrizze a fal faját és a szilárdságát. Megfelelő, a falhoz illő tipliket és csavarokat használjon. Ha kétsége támadna, konzultáljon szakemberrel. A felszerelés csak egy hozzáértő szakember végezheti el. A fa alapú paneleket tartalmazó bűtorok szennyező anyagokat bocsáthatnak ki a beltéri levegőbe. Ezért Ajánlott a bűtorok beszerelése után legalább négy hétig rendszeresen szellőztetni a helyiséget.

GB Before starting the furniture assembly, all elements should be checked for damage. If any element of the product is damaged, please refrain from installing the product and file a complaint. The specified maximum load values must not be exceeded. Otherwise, the piece of furniture may be damaged or destroyed.

Before suspending or fixing furniture to the wall (in order to prevent falling over), check the type and strength of the wall. Select wall plugs and screws appropriate for the given type of the wall. In the case of doubts, contact a specialist. The installation must be performed by a competent person. Furniture containing wood-based panels can emit polluting substances into the indoor air. Therefore recommended, after installing the furniture, to ventilate the room frequently for at least four weeks.

SK Pred začatím montáže nábytku by sa mali skontrolovať všetky prvky, či nie sú poškodené. Ak je ktorýkoľvek prvok výrobku poškodený, neinstalujte výrobok a reklamujte ho. Uvedené hodnoty maximálneho zaťaženia nesmú byť prekročené. V opačnom prípade môže dôjsť k poškodeniu alebo zničeniu nábytku.

Pred zaviesním nábytku alebo jeho pripavením na stenu (za účelom zaistenia pred prevrátením) predtým skontrolujte druh a odolnosť steny. Vyberte k druhu steny vhodné hmoždinky a skrutky. V prípade pochybností kontaktujte špecialistu. Montáž musí byť vykonaná kompetentnou osobou. Nábytok obsahujúci dosky na báze dreva môže vylučovať znečisťujúce látky do vnútorného ovzdušia. Preto odporúča sa po inštalácii nábytku miestnosť pravidelne vetrať aspoň štyri týždne.

IT Prima di iniziare l'assemblaggio del mobile, tutti gli elementi dovrebbero essere controllati per danni. Se qualche elemento del prodotto è danneggiato, astenersi dall'installare il prodotto e presentare un reclamo. I valori di carico massimo specificati non devono essere superati. In caso contrario, il mobile potrebbe essere danneggiato o distrutto.

Prima di appendere i mobili, oppure attaccarli al muro (per proteggerli da ribaltamenti), verifica prima la tipologia e resistenza del muro. Scegli i tasselli e viti più adatti per il tipo di muro. In caso di dubbi contattare uno specialista. Il montaggio deve essere fatto da una persona competente. I mobili contenenti pannelli a base di legno possono emettere sostanze inquinanti nell'aria interna. Perciò si consiglia, dopo aver installato i mobili, di aereare frequentemente il locale per almeno quattro settimane.

NL Voordat u met de meubelmontage begint, moeten alle elementen op schade worden gecontroleerd. Als een onderdeel van het product beschadigd is, installeer het dan niet en dien een klacht in. Overschrijd de aangegeven maximale belastingen niet. Anders kan het meubelstuk worden beschadigd of vernield.

Voordat u het meubel ophangt of bevestigt tegen de muur (om het te beschermen tegen omvallen) dient u het type en de duurzaamheid van deze muur na te kijken. Maak gebruik van pluggen en schroeven die geschikt zijn voor het type muur. Neem in geval van twijfels contact op met een specialist. De assemblage dient te worden uitgevoerd door iemand met kennis van zaken.

Meubels met panelen op houtbasis kunnen vervuilende stoffen in de binnenlucht uitstoten. Daarom Het is raadzaam om na het plaatsen van het meubilair de ruimte minimaal vier weken regelmatig te ventileren.

TR Mobilya montajına başlamadan önce tüm elemanlarda hasar olup olmadığını kontrol edilmelidir. Ürünün herhangi bir parçası hasar görmüşse, lütfen ürünü kurmayın ve şikayette bulunun.

Belirtilen azami yük değerini aşmayınız, aksi takdirde mobilya parçaları zarar görebilir veya kullanılamaz hale gelebilir.

Mobilyayı duvara asmadan veya montaj etmeden önce (devrilmesini önlemek için) duvarın türünü ve dayanıklılığını kontrol edin. Duvara uygun dübelleri ve vidaları seçin. Emin olamamanız durumunda bir uzman ile iletişime geçin. Kurulum yetkilili bir kişi tarafından yapılmalıdır.

Ahşap bazı panelleri içeren mobilyalar iç mekan havasına kirlenici maddeler yayabilir. Öyleyse Mobilyaların kurulumundan sonra odanın en az dört hafta boyunca sık sık havalandırılması önerilir.

RO Înainte de a începe asamblarea mobilierului, toate elementele trebuie verificate pentru a nu se deteriorează. Dacă vreun element al produsului este deteriorat, vă rugăm să vă abțineți de la instalarea produsului și să depuneți o reclamație.

Valoriile maxime de sarcină specificate nu trebuie depășite. În caz contrar, piesa de mobilier poate fi deteriorată sau distrusă.

Înainte de suspendarea unei piese de mobilier sau atașarea acestuia la perete (pentru a preveni bascularea), verificați în prealabil tipul și gradul de rezistență a peretelui. Montați dibururile și șuruburile adecvate pentru tipul de perete. În caz de îndoieli, consultați un specialist. Instalarea trebuie să fie efectuată de către o persoană competentă.

Mobilierul care conține panouri pe bază de lemn poate emite substanțe poluante în aerul interior. Prin urmare se recomandă ca, după montarea mobilierului, aerisirea frecventă a încăperii timp de cel puțin patru săptămâni.

ES Antes de comenzar el montaje de los muebles, todos los elementos deben comprobarse en busca de daños. Si algún elemento del producto está dañado, absténgase de instalar el producto y presente una queja.

No se deben exceder los valores de carga máxima especificados. De lo contrario, el mueble puede dañarse o destruirse.

Antes de colgar o fijar el mueble en el muro (a fin de proteger contra el vuelco del mueble), compruebe de antemano la naturaleza y la resistencia de la pared. Seleccione tacos y tornillos adecuados para el tipo de la pared. En caso de duda, consulte a un especialista, debiendo efectuar este montaje una persona competente.

Los muebles que contienen paneles de madera pueden emitir sustancias contaminantes al aire interior. Por lo tanto se recomienda, después de instalar los muebles, ventilar la habitación con frecuencia durante al menos cuatro semanas.

PT Antes de iniciar a montagem do móvel, todos os elementos devem ser verificados quanto a danos. Se algum elemento do produto estiver danificado, evite instalar o produto e apresente uma reclamação. Os valores de carga máxima especificados não devem ser excedidos. Caso contrário, o móvel pode ficar danificado ou destruído.

Antes de suspender ou fixar móveis à parede (para evitar quedas), verifique o tipo e a resistência da parede. Seleccione buchas e parafusos adequados ao tipo de parede. Em caso de dúvida contacte um especialista. A instalação deve ser realizada por uma pessoa competente.

Os móveis que contenham painéis de madeira podem emitir substâncias poluentes para o ar interior. Assim, recomenda-se, após a instalação dos móveis, ventilar o ambiente frequentemente durante pelo menos quatro semanas.

RU Прежде чем приступить к сборке мебели, следует проверить все элементы на предмет повреждений. Если какой-либо элемент продукта поврежден, воздержитесь от установки продукта и подайте жалобу.

Указанные максимальные значения нагрузки превышать нельзя. В противном случае предмет мебели может быть поврежден или разрушен.

Прежде чем подвешивать или крепить мебель к стене (во избежание падения), проверьте тип и прочность стены. Выбирайте дюбели и шурупы, подходящие для данного типа стены. В случае сомнений обратитесь к специалисту. Установка должна выполняться компетентным лицом.

Мебель, состоящая из древесных плит, может выделять загрязняющие вещества в воздух в помещении. Поэтому рекомендуется после установки мебели часто проветривать помещение в течение как минимум четырех недель.

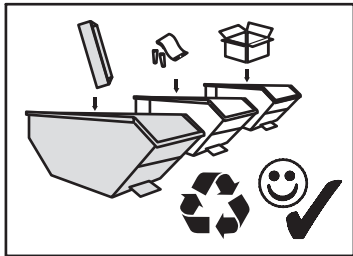
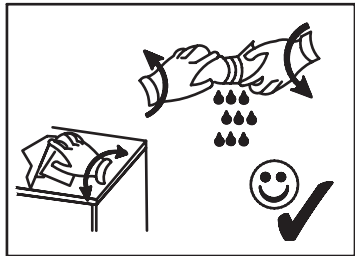
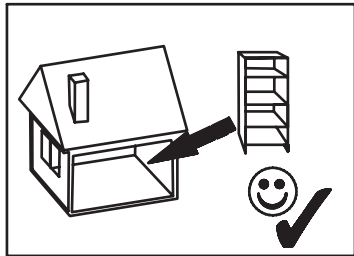
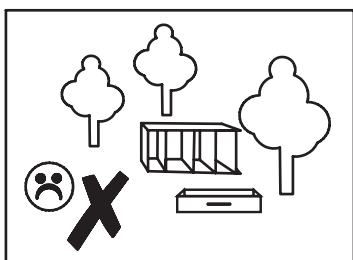
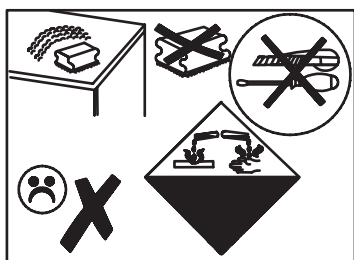
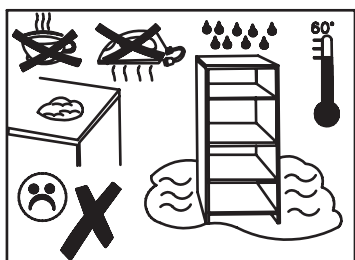
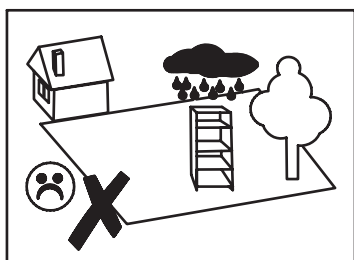

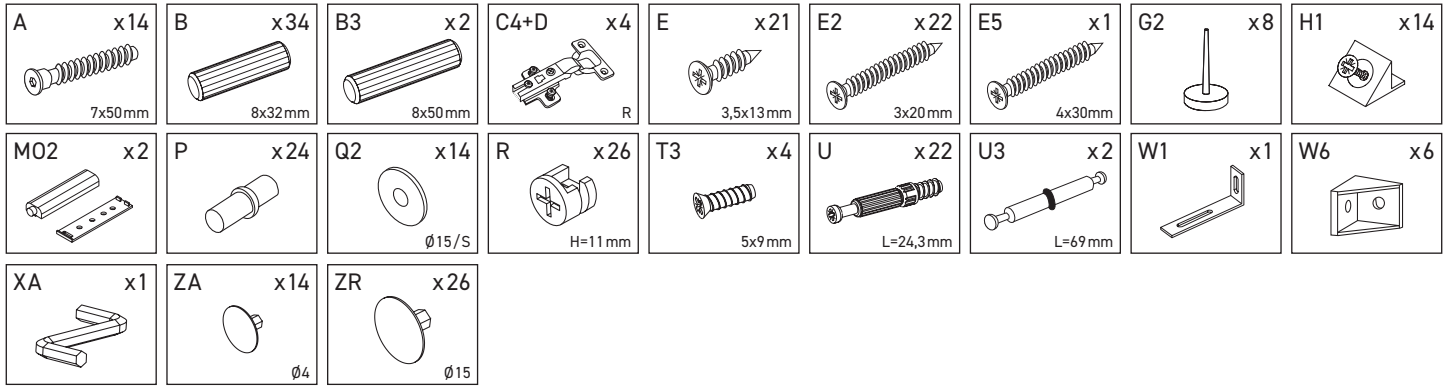

A-1	1132	381	16	x1	1/2
A-2	1096	361	16	x1	1/2
A-3	1800	314	16	x1	2/2
A-4	1800	314	16	x1	2/2
A-5	1800	65	65	x1	2/2
A-6	1800	65	65	x1	2/2
A-7	1784	340	16	x1	2/2
A-8	1000	28	16	x1	1/2
A-9	540	330	16	x3	1/2
A-9	540	330	16	x3	2/2
A-10	540	340	16	x2	1/2
A-11	1096	150	16	x1	2/2
A-12	697	496	16	x2	2/2
A-13	848	80	16	x1	1/2
A-14	250	80	16	x2	2/2
A-15	80	65	65	x2	1/2
A-16	1800	555	3	x2	2/2

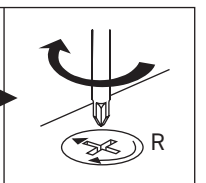
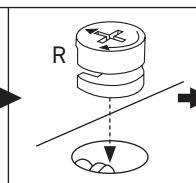
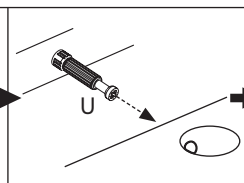
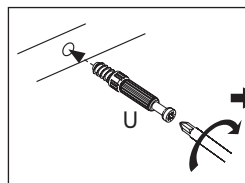
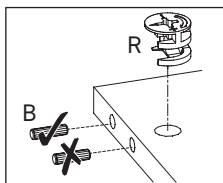
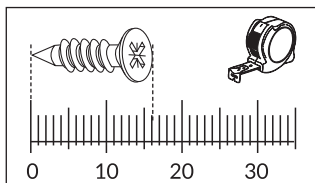
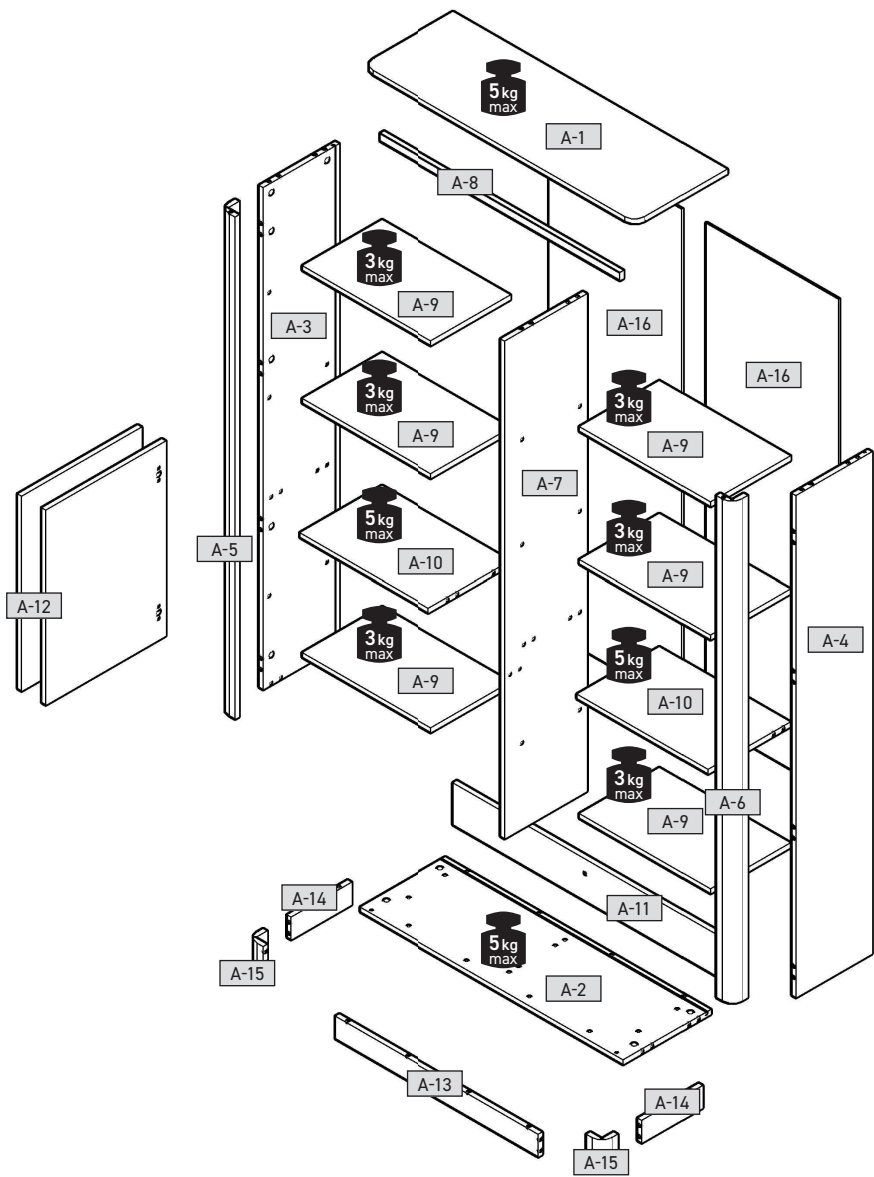



1

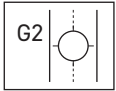
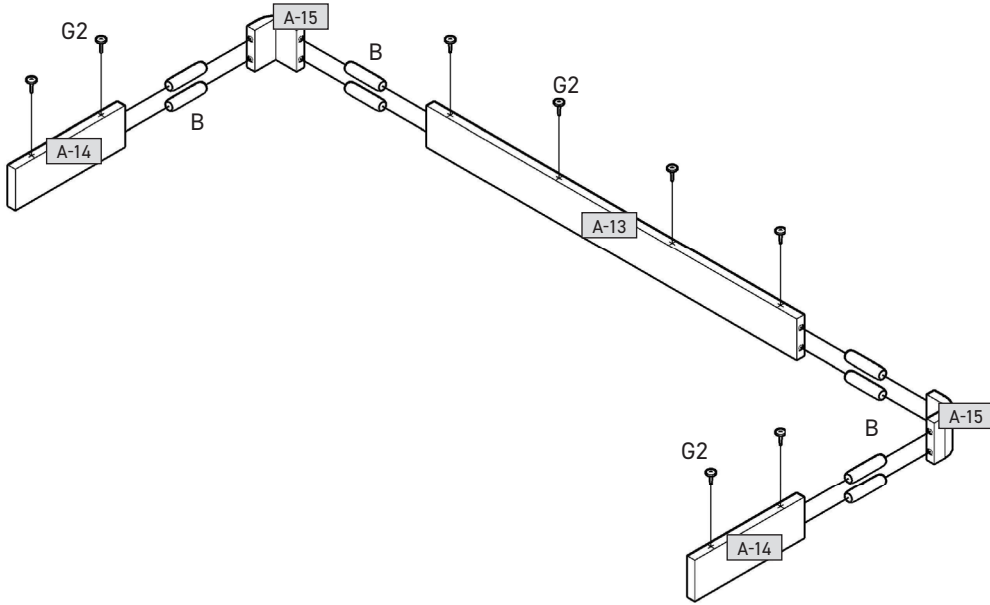
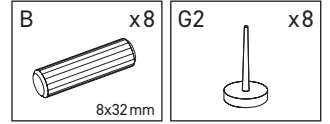

2

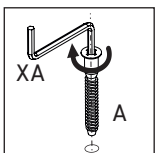
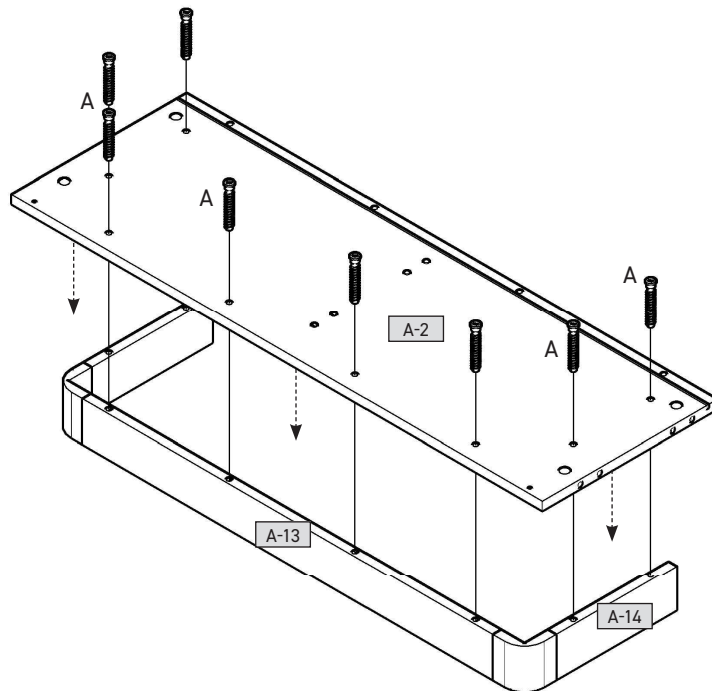
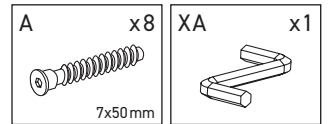



3

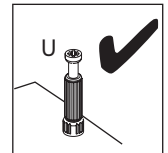
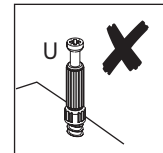
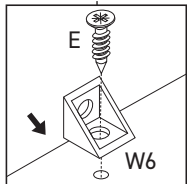
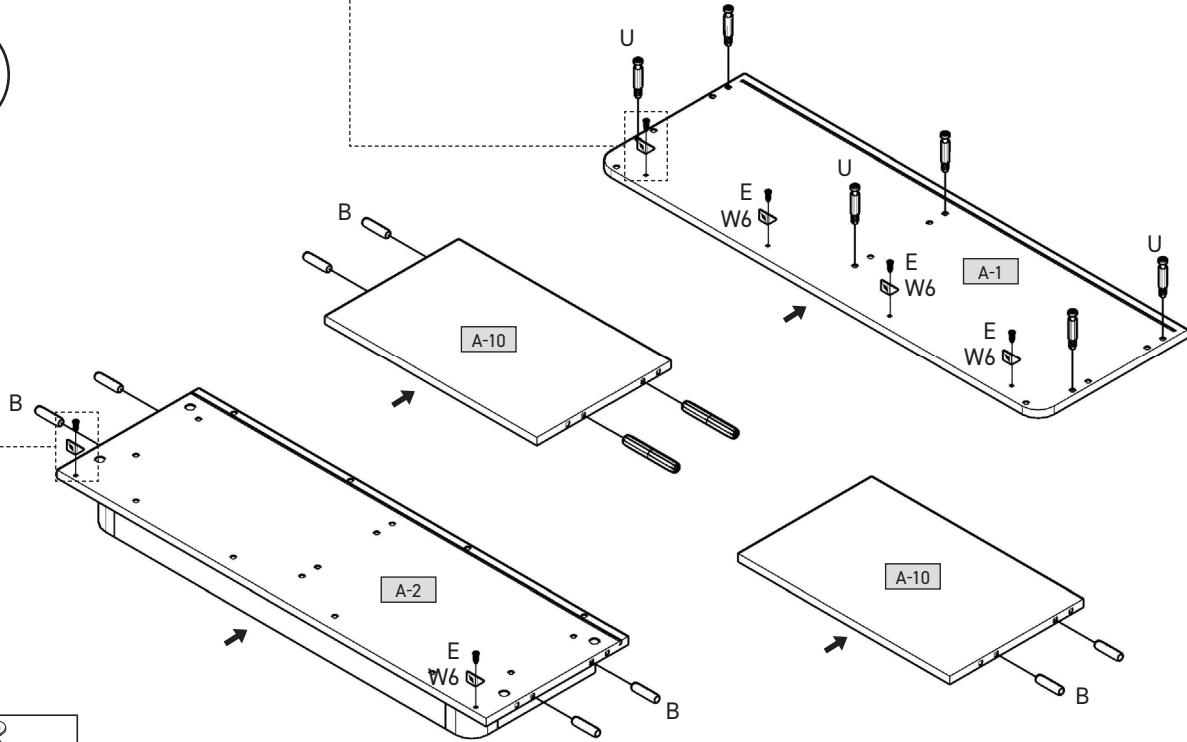
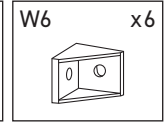
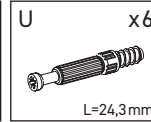
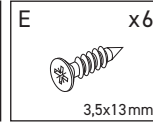
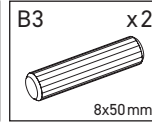
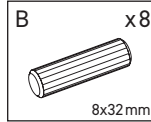
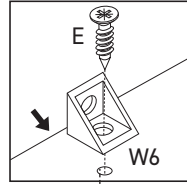

4

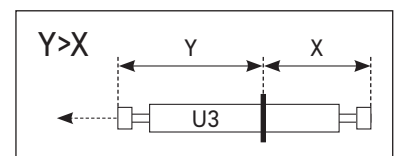
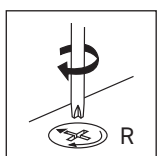
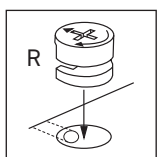
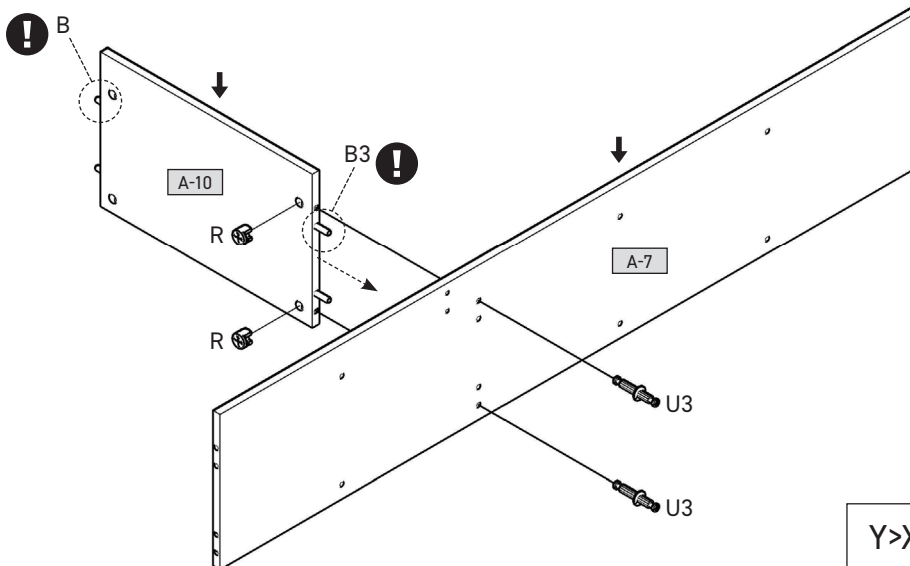
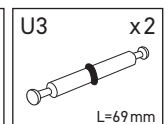
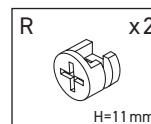



5

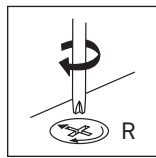
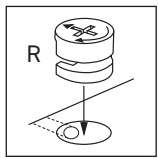
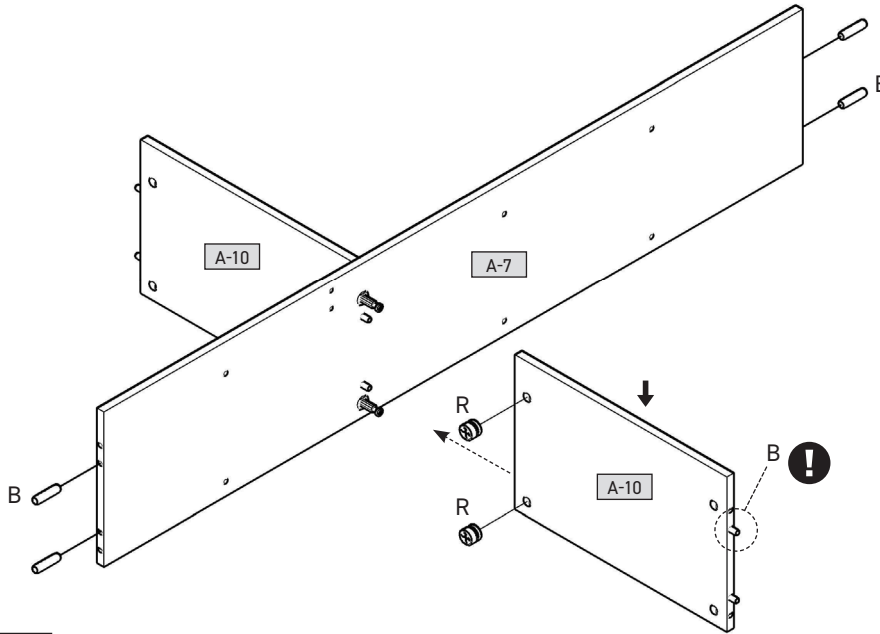
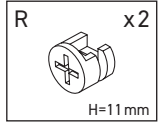
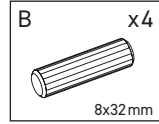

6

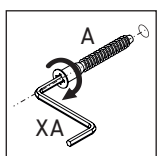
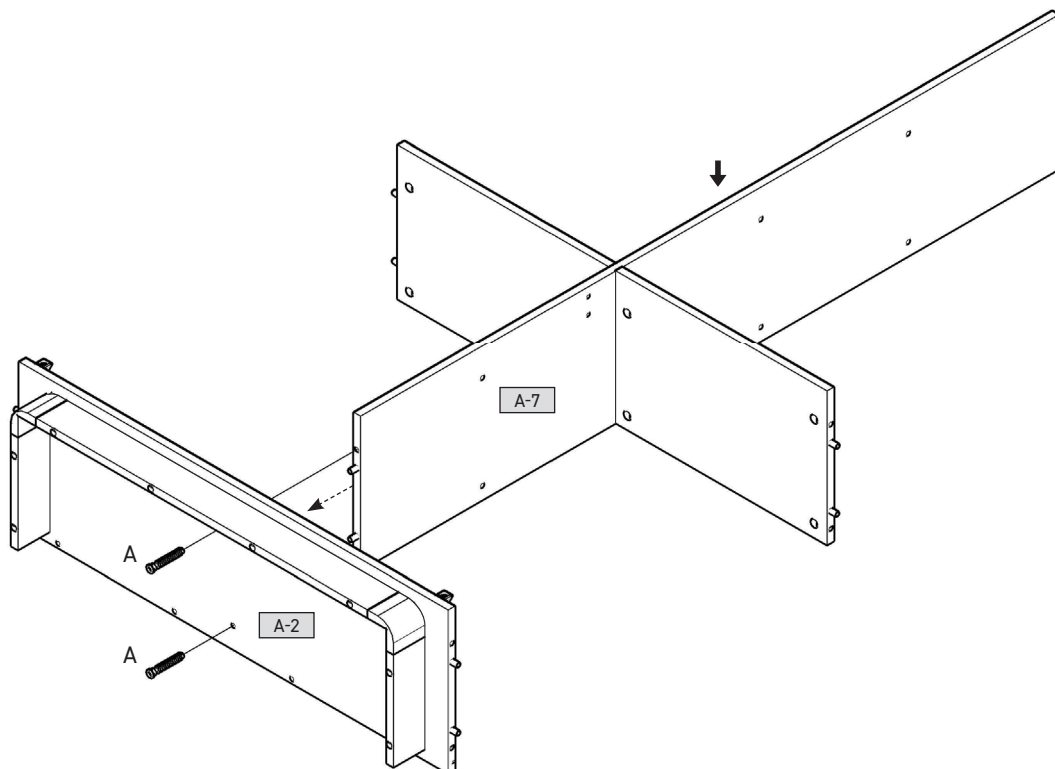
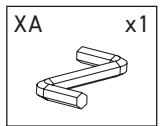
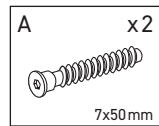



7

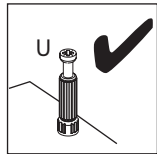
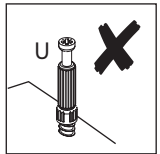
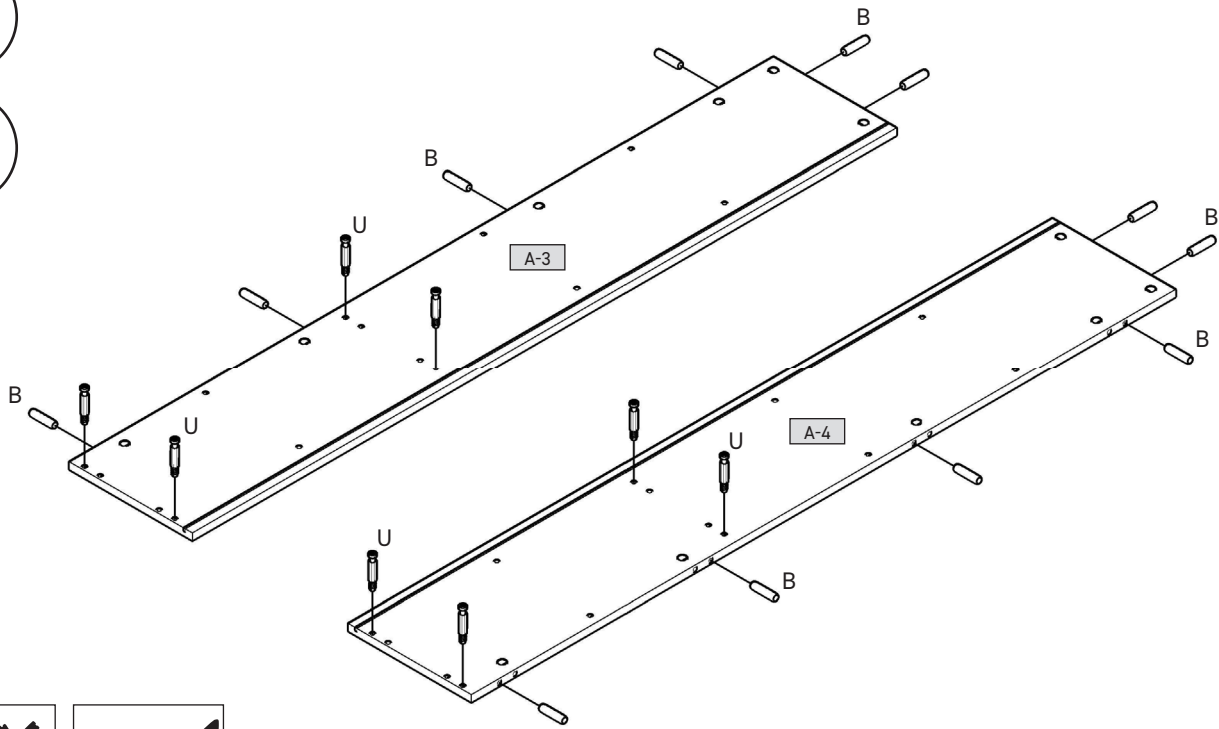
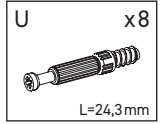
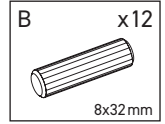

8

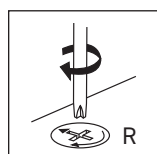
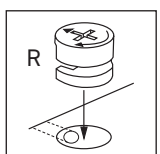
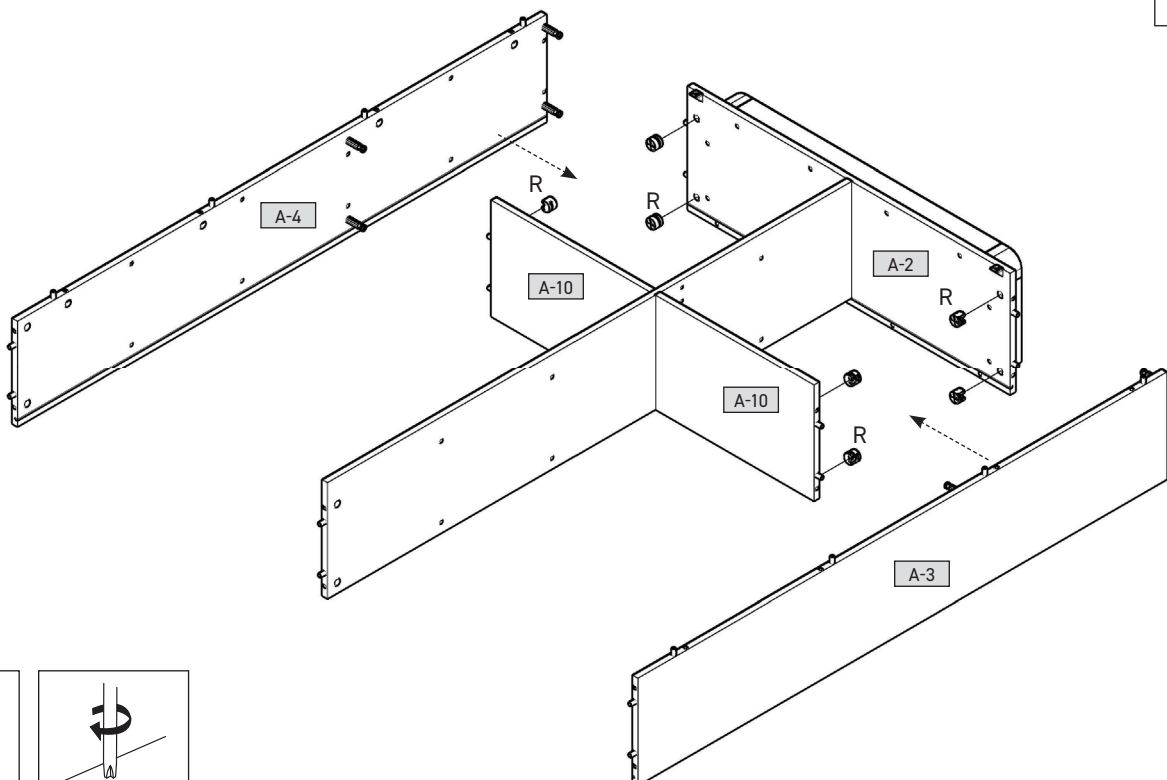
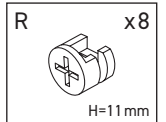



9

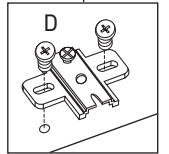
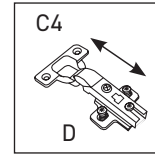
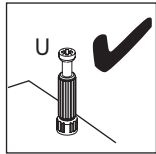
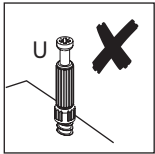
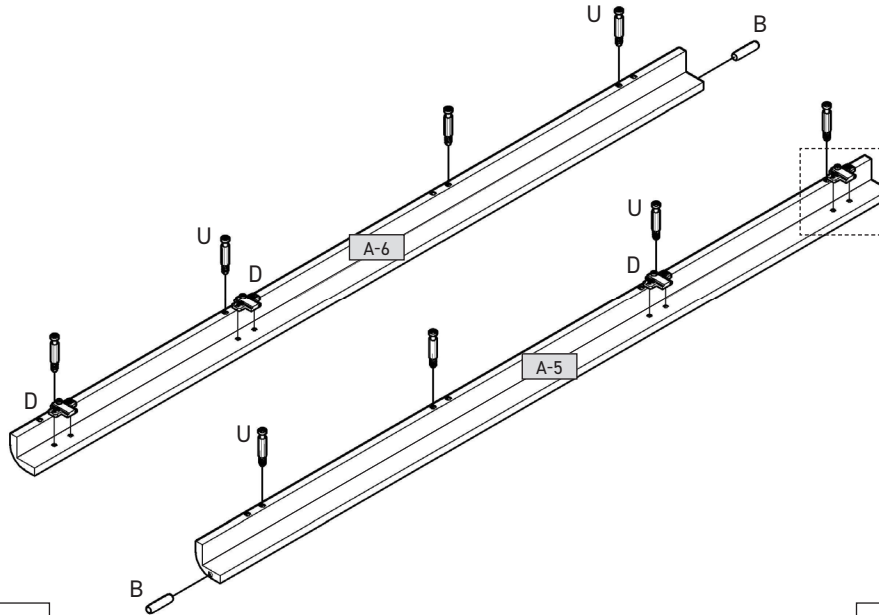
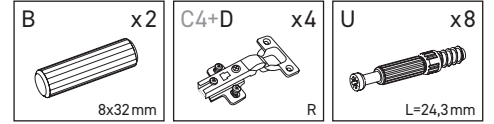

10

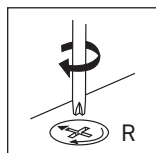
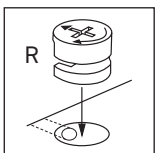
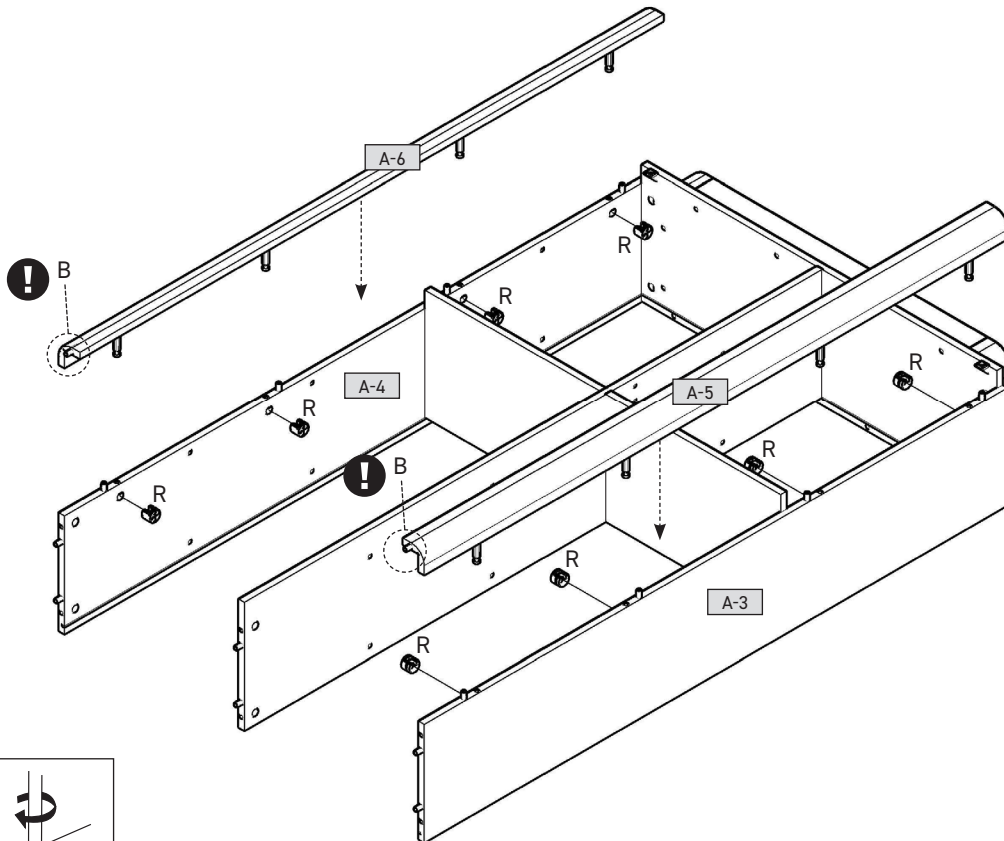
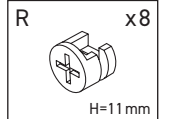



11

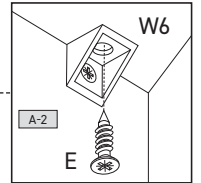
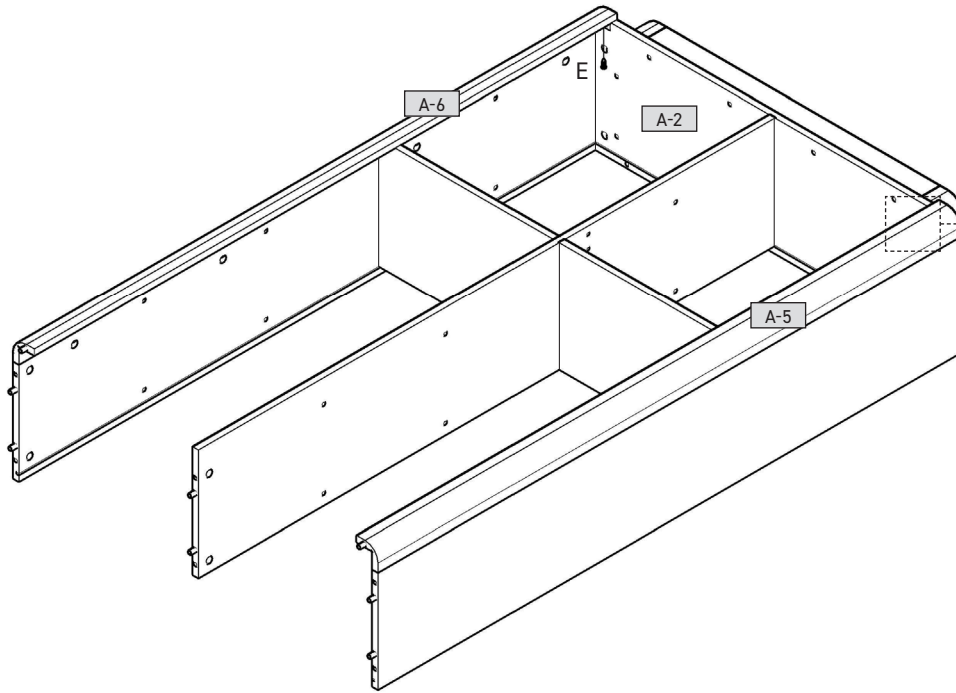
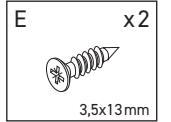

12

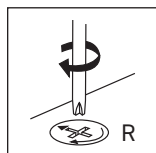
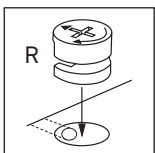
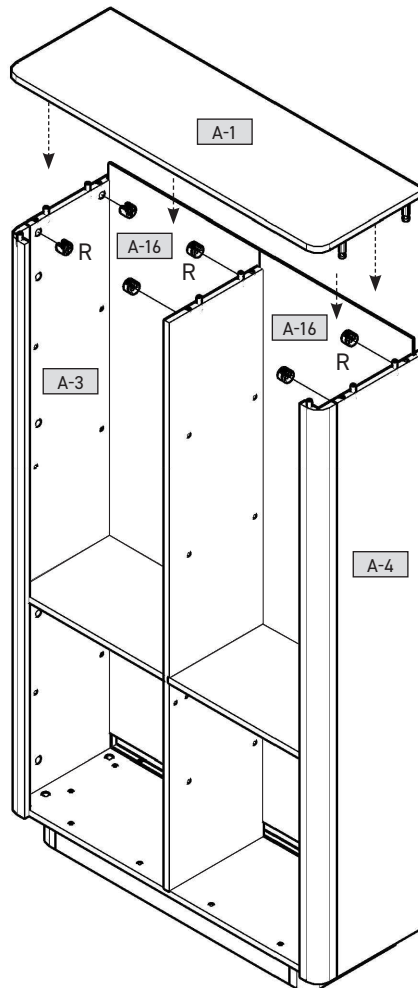
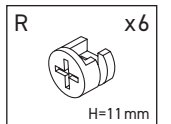



13

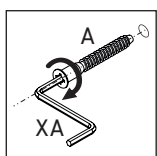
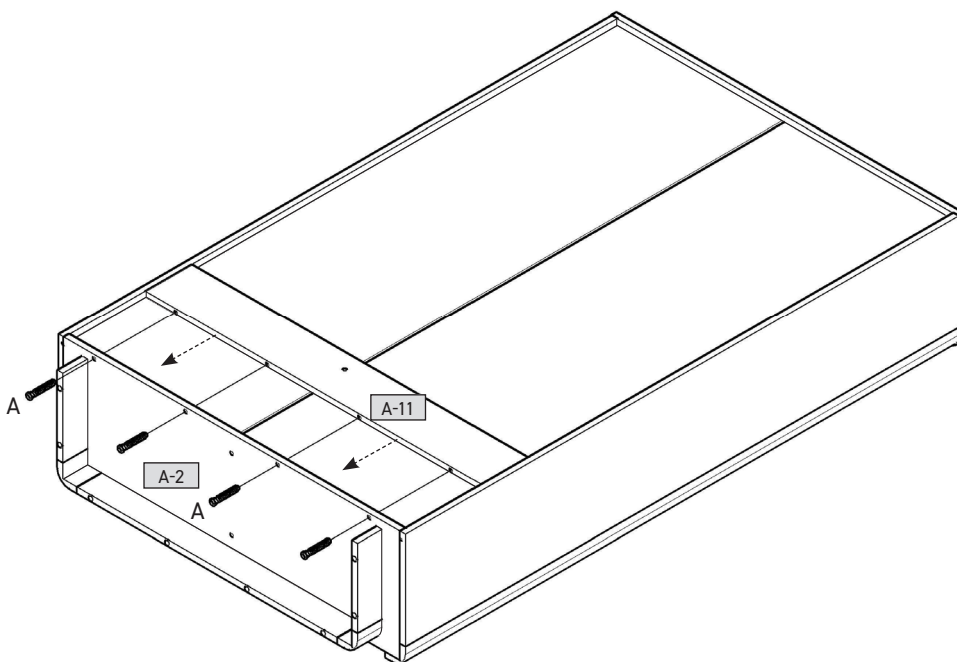
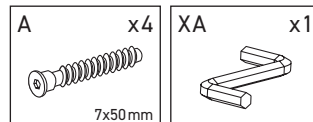

14

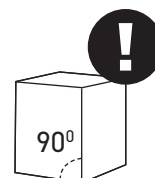
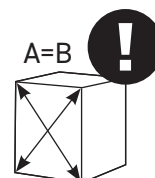
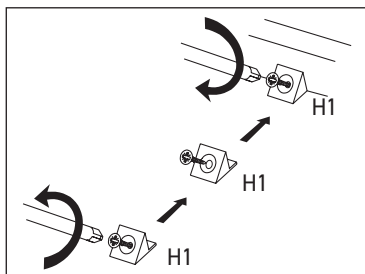
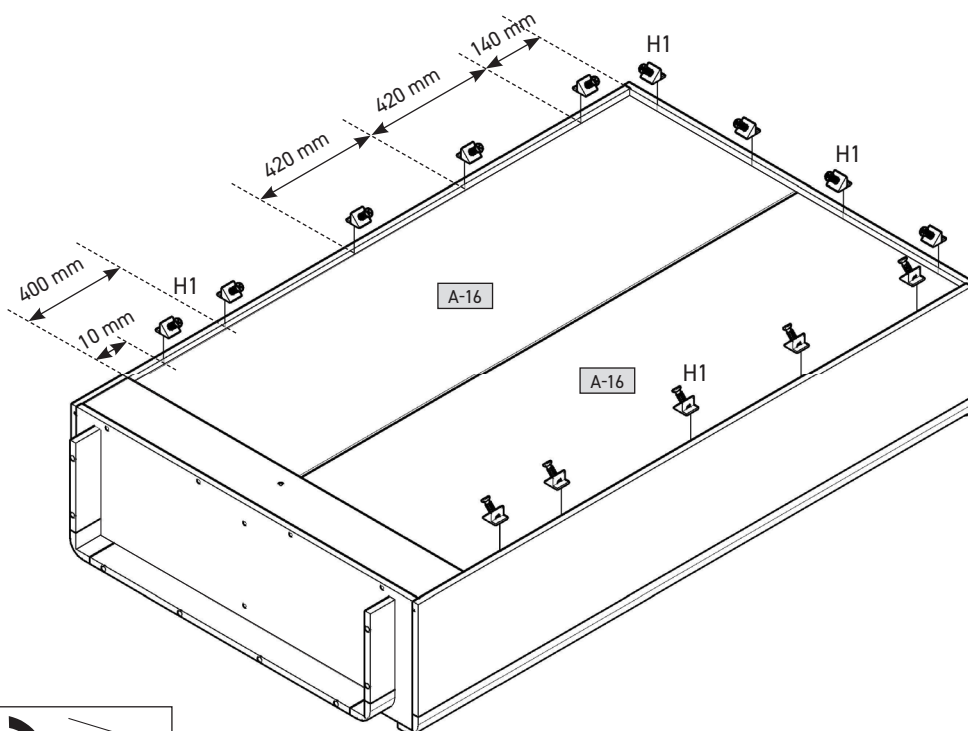
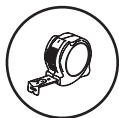
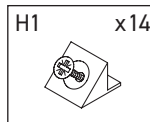



15

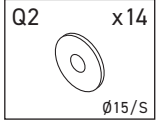
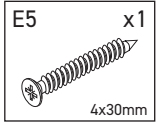
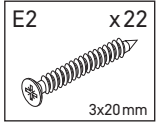
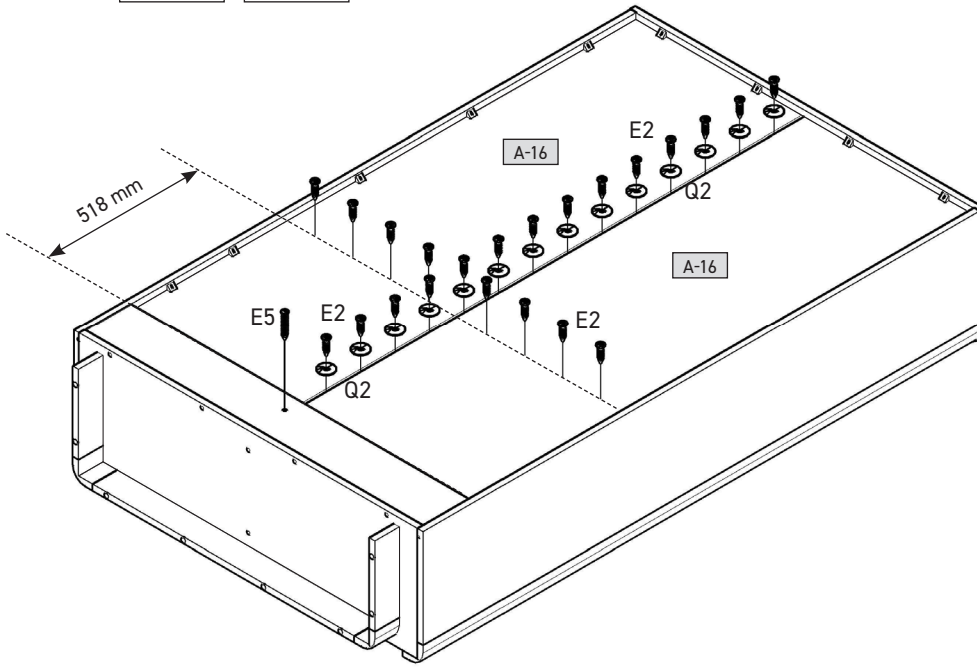
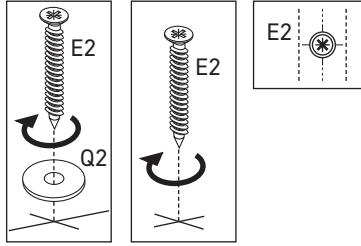

16

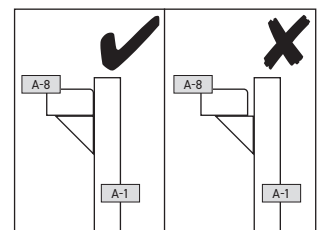
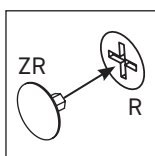
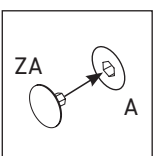
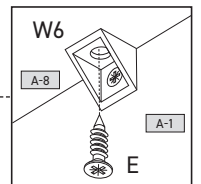
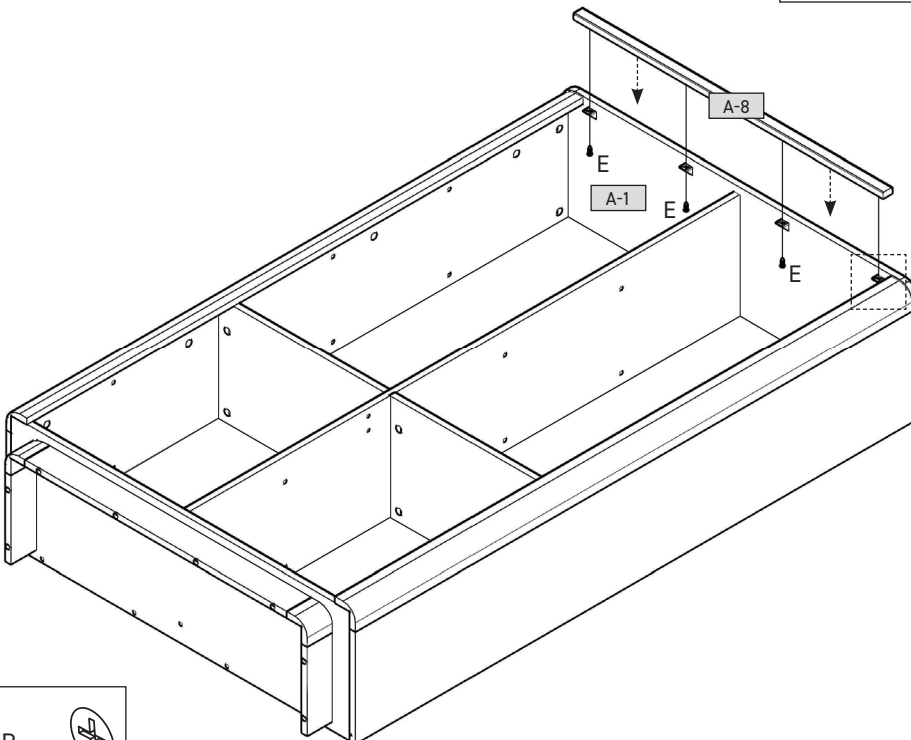
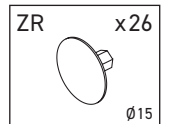
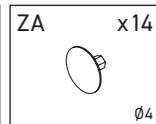
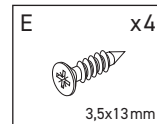



17

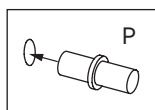
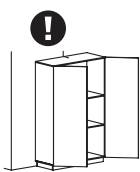
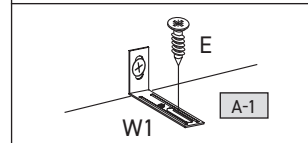
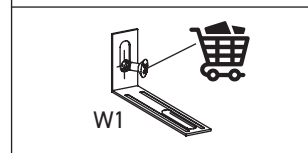
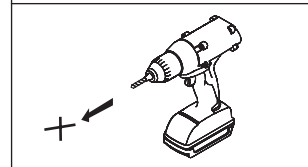
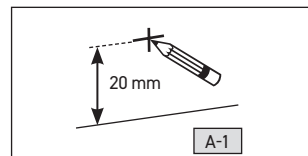
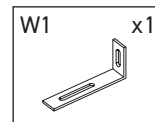
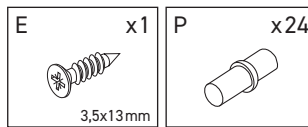
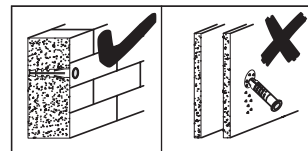
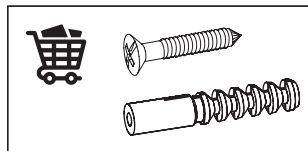
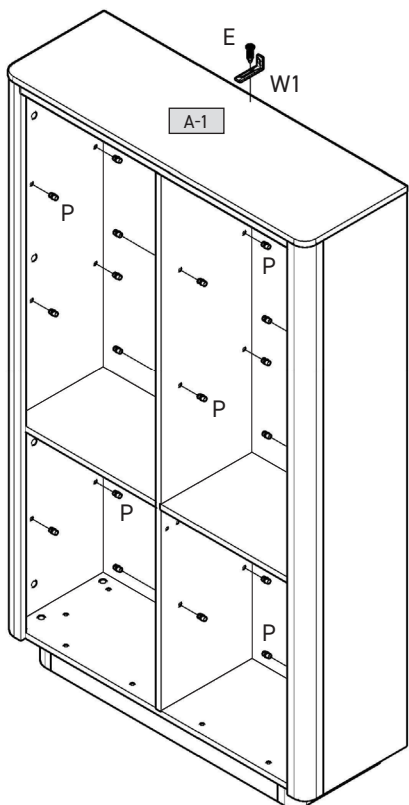
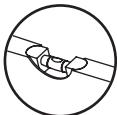

18

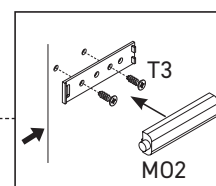
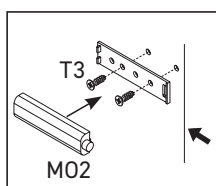
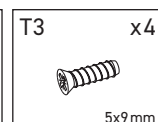
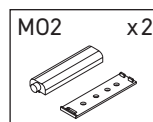
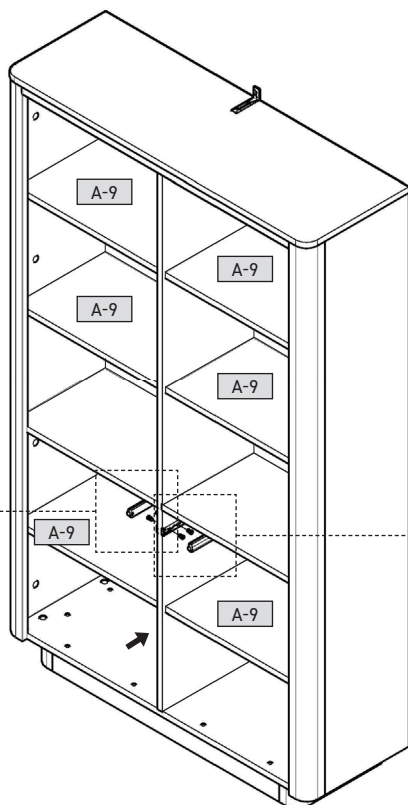



19

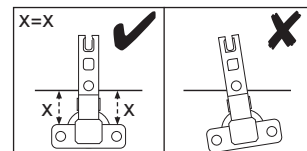
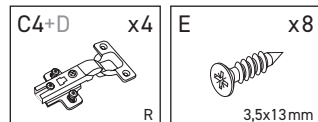
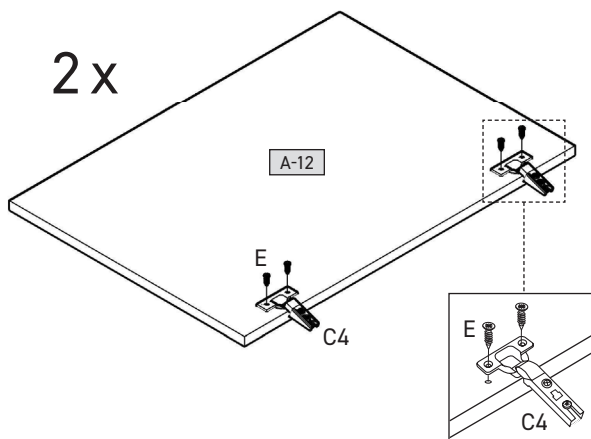

20

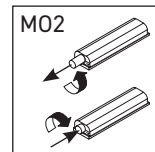
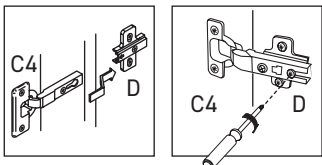
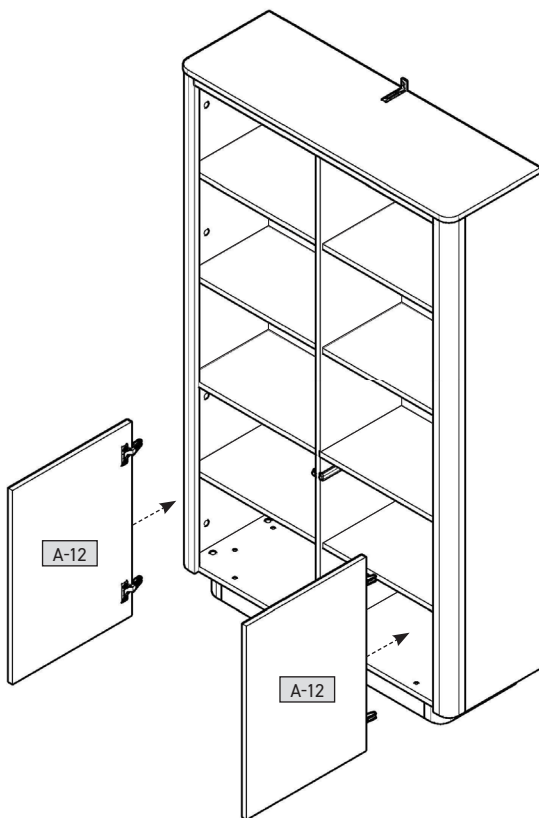

21

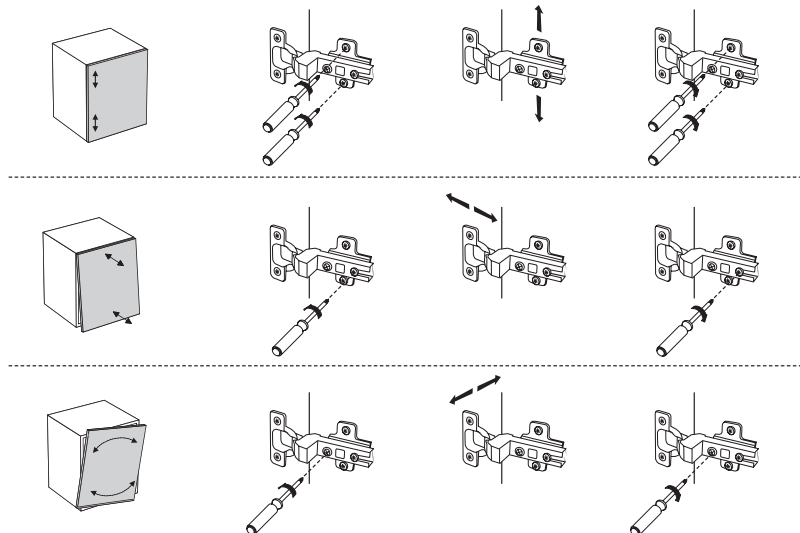
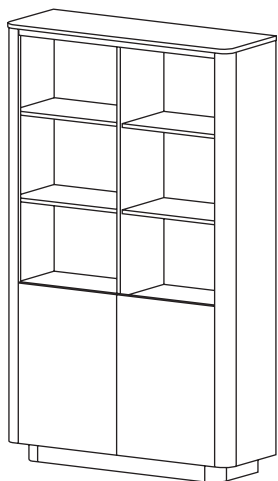

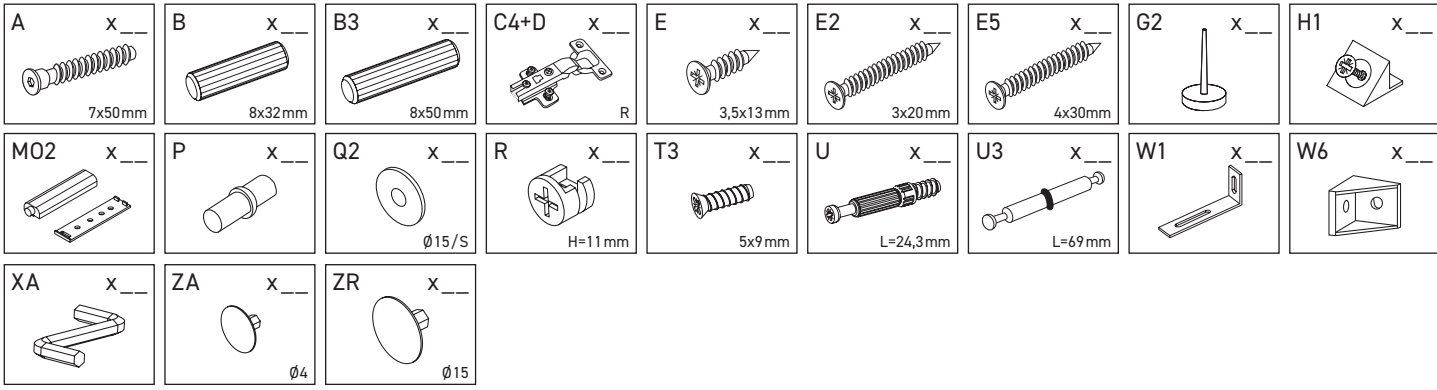

A-1	1132	381	16	x1	1/2
A-2	1096	361	16	x1	1/2
A-3	1800	314	16	x1	2/2
A-4	1800	314	16	x1	2/2
A-5	1800	65	65	x1	2/2
A-6	1800	65	65	x1	2/2
A-7	1784	340	16	x1	2/2
A-8	1000	28	16	x1	1/2
A-9	540	330	16	x3	1/2
A-9	540	330	16	x3	2/2
A-10	540	340	16	x2	1/2
A-11	1096	150	16	x1	2/2
A-12	697	496	16	x2	2/2
A-13	848	80	16	x1	1/2
A-14	250	80	16	x2	2/2
A-15	80	65	65	x2	1/2
A-16	1800	555	3	x2	2/2

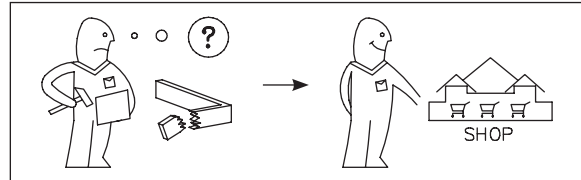
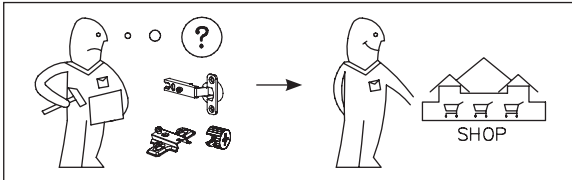
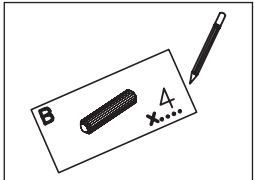
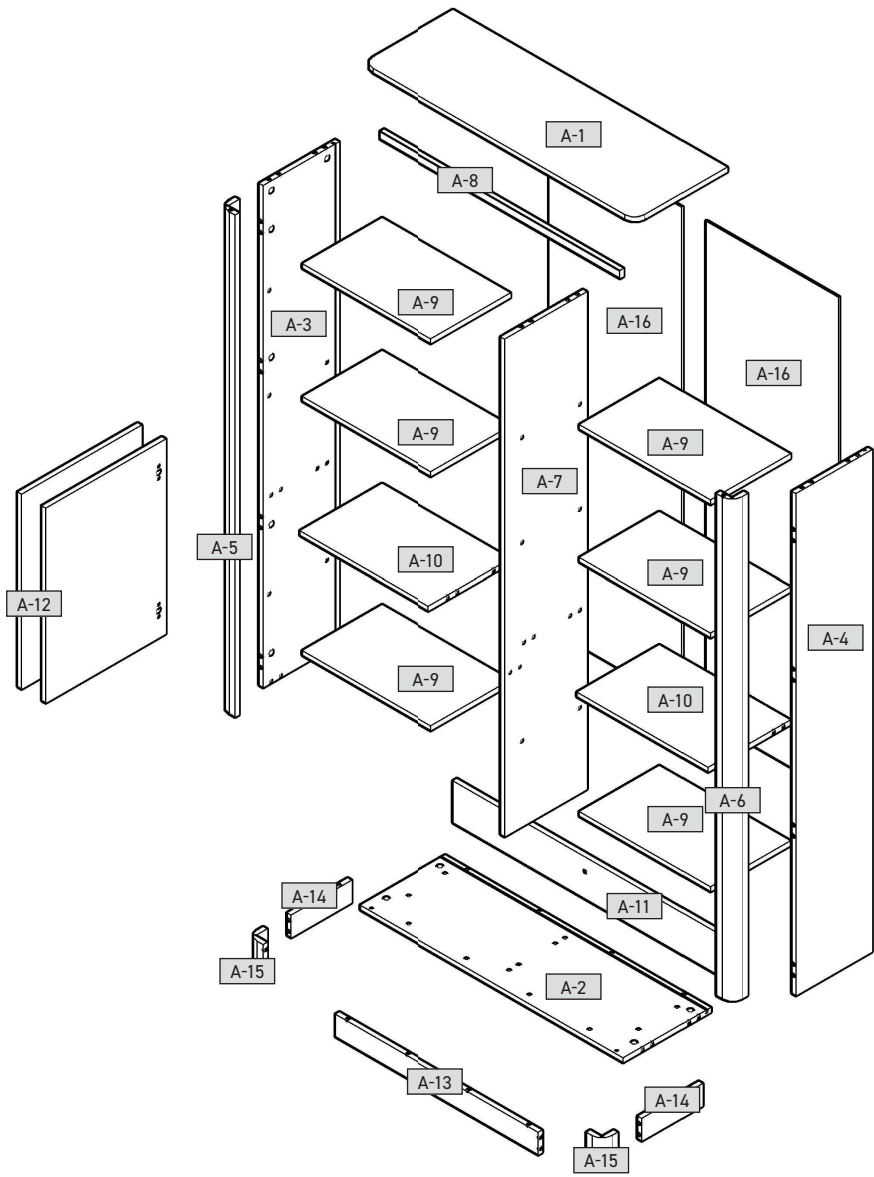

DE Möbel aus Naturholz und Plattenwerkstoffen

PL Mebel z drewna naturalnego oraz płyt drewnopochodnych

NL Meubelen van natuurhout en plaatmateriaal

GB Furniture made of natural wood and panel materials

IT Mobili in legno naturale e materiali pannellati

FR Meuble en bois naturel et plaque en dérivé du bois

PT Móveis feitos de madeira natural e tábuas semelhantes a madeira

DE

Liebe Kundin,

Vielen Dank für Ihre Bestellung!
Nicht nur für die Bestellung, sondern auch für die Wahl eines Naturholz gefertigten Möbelsatzes dankt und hat, eine Hochglanzfront oder eine matte Kunststofffront – jedes Möbelsatz hat seine ganz speziellen Eigenschaften. Auch Holzbeschaffenheit und -struktur, die zum Beispiel keine Äste bei Naturholzmoblen, sind Teil der individuellen Ausgestaltung jedes einzelnen Möbelsatzes.

Da Möbel aus Naturholz ständigen Klima- und Feuchtigkeitsschwankungen ausgesetzt sind, können vereinzelt Veränderungen in der Oberfläche auftreten wie z.B. Haarrisse oder Farbveränderungen. Generell nimmt im Laufe der Zeit die Helligkeit ab und die Färbesättigung zu – das Holz dunkelt nach.

Die grüne Natur-Rohstoffe wie Holz sind bei einem natürlichen Reife- und Alterungsprozess. Dieses Büchlein soll Ihnen ein paar Tipps zur Pflege Ihres Möbelsatzes geben, damit Sie lange Freude daran haben können.

Grundätzlich gilt:

• Möbelsatz sind Gegenstände auf die man mit den Händen einwirken sollte. • Keine Kratzen direkt auf die Möbel stellen.

• Verschlutete Flüssigkeiten sofort aufwischen. • In regelmäßigen Abständen einen festen Sitz von Schrauben und Beschlägen kontrollieren. • Der typische, aromatische Holzgeruch von Naturholzmoblen immer ein Zeichen für Qualität. • Alle Stellen an den Händen ansetzen durch einen natürlichen Ausrüstungsprozess und können mit einem trockenen, fusselfreien Tuch abpoliert werden.

• Auch von anderen Holz-, Lack-, Leder- oder Polstermaterialien ist ein schwacher Eigengeruch am Anfang unvermeidbar. Diese Gerüche verschwinden mit der Zeit von allein. • Wo Sie den Möbelsatz aufstellen, lassen Sie ihn nicht zu heiß und/oder wischen Sie die Möbel leicht feucht mit Wasser aus, das mit ein wenig Essig versetzt ist.

• Bewahren Sie diese Hinweise gut auf.

Pflegehinweise für Möbel aus Plattenwerkstoffen
Verwenden Sie zur Pflege Ihres Möbels aus Plattenwerkstoffen am besten ein weiches, sauberes, nicht abstrahlendes Lintuch. Wischen Sie die Oberflächen leicht feucht ab.

Grundsätzlich gilt:
Verwenden Sie bitte auf keinen Fall folgende Reinigungs- und Pflegemittel:

• **Mikroesteröcker** oder **Schmutzradierer**. Diese enthalten häufig feine Schmelzpartikel, die zu einem Zerknutschen der Oberfläche führen können. • **Scharfe chemische Substanzen** sowie **scheuernde Putz- oder Lösungsmittel**. Diese können die Oberflächen ebenfalls beschädigen;

• **Scheuerpapier, Stahlwolle** oder **Topfkratzer**. Sie zerstören die Oberfläche so stark, dass eine Aufarbeitung nicht mehr möglich ist; • **Staubsauger** und **Bürsten** können die Oberflächen durch ihren Druck und die Hitze, mit denen der Wasserdampf auf die Oberflächen trifft, können diese beschädigt werden oder sich sogar vom Untergrund ablösen.

Ihre Produktentwicklung

TR Doğal ahşap ve kereste malzemelerden Üretilmiş mobilyaer

RU Мебель из натурального дерева и древесных панелей.

RO Mobili din lemn natural și materiale fibrolemnoase

CZ Nábytek z přírodního dřeva a deskových materiálů

SK Nábytok z prírodného dreva a drevovláknitých deskových materiálov

HU Bűtor természetes faanyagból és bútortápkából

ES Muebles de madera natural y tableros símil madera

NL

Beste klant,

Het maakt niet uit of u een meubelsuk wilt bestellen, maar het is belangrijk dat u de voorkeur geeft aan een meubelsuk voortkomend uit een natie plastic voorkant heel gekoekt – elk meubelsuk heeft zijn eigen karakteristieke eigenschappen. Ook de staat en structuur van het hout zoals kleine krakjes bij natuurhoutmeubelen maken deel uit van de individuele look van elk afzonderlijk meubelsuk.

Omdat meubelen van natuurhout zijn vervaardigd, zijn permanente klimaatveranderingen in de omgeving van de meubelen, zoals vochtigheid, temperatuur en de bovenlaag zoals haarscheutjes of kleurveranderingen. In het algemeen neemt na verloop van tijd de helderheid af en de kleurverzadiging toe – het hout wordt donkerder. De genoemde wijzigingen vormen bij een natuurlijke groeiwijze zoals hout een normaal proces. Dit boekje helpt u om paar tips geven om uw meubelen te verzorgen en te laten zo lang mogelijk plezier aan kunst te beleven.

In principe geldt:
• Plaats geen hete voorwerpen op de meubelen. • Plaats geen kaarsen direct op de meubelen. • Veeg gemorstte vloeistoffen direct af. • Controleer met regelmatige intervallen de beslag op het hout van schroeven en de dring.

• De dring, aromatische houtgeur is steeds een kwaliteitsbewijs bij natuurhoutmeubelen. • Helder plaatsen aan de takken ontstaan door een natuurlijk uitdrennen van hars en kunnen worden weggepoijst met een droge, pluisjevrije doek.

• Ook van andere houten, gelakte, lederen of polsterde materialen is een zwakke eigen reuk bij het begin niet te vermijden. Deze geuren verdwijnen vanzelf vanzelf. • Als u wilt dat het sneller gaat, verlucht u in het begin vaker en/of veegt de meubelen lichtjes vochtig af met water, dat een beetje is aangelegd met azijn. • Bewaar deze instructies goed.

Onderbouwstructuur voor meubelen
Gebruik voor de reiniging van uw meubel van plaatmateriaal het best een zachte, niet pluisdige doek of een leren doek. Veeg de oppervlakten leraf vochtig af.

In principe geldt: Gebruik **zeker niet** volgende reinigings- en poetsmiddelen:
• **microvezelstoffen** of **voetsmiddelen**. Deze bevatten vaak fijne spindelvezels die de lak erden tot waszen op de oppervlakten. • **scherpe chemische substanties** zoals **oplosmiddelen**. Deze kunnen de oppervlakken eveneens beschadigen; • **schuurpapier, staalwol** of **pannensponzen**. Ze vernietten het oppervlak zo erg dat een reparatie niet meer mogelijk is; • **stofzuiger**. Mondstukken en borstels kunnen beschadigen op de oppervlakten; • **stoomreiniger**. Door de hoge druk en de hitte, waarmee de stoom op de bovenlagen komt, kunnen deze worden beschadigd of zelfs loskomen van de ondergrond.

Care notes for furniture made of panel materials

We recommend using a soft, lint-free cloth or a shammy for conditioning your piece of furniture made of panel materials. Wipe off the surfaces with a slightly damp cloth or shammy.

Please don't use the following detergents or cleaning agents at all:
• **microfibre cloths** or **dirt erasers**. They often contain fine abrasive particles which can cause scratches on the surfaces;
• **aggressive chemical substances** as well as **abrasive cleaning agents** or solvents. They may damage the surfaces too;

• **scouring powder, steel wool** or **scouring pads**. They destroy the surface so badly that reconditioning is impossible;
• **vacuum cleaners**. The nozzles and brushes can cause scratches on the surfaces;
• **steam cleaners**. The surfaces may be damaged or separated from the ground due to the high pressure and heat of the water vapour.

Your product development team

GB

Dear customer,

Thank you for your order!
No matter if you bought a piece of furniture made from natural wood, a high-gloss front or a plastic front – every piece of furniture has unique characteristics. Even the texture and structure of wood, such as small knots in natural wood furniture, are part of the individual charisma of each piece of furniture.

Since natural wood furniture are permanently exposed to climate and humidity fluctuations, changes to the surface may occur (e.g. hair cracks or changes in colour) in some cases. In general, brightness decreases and colour saturation increases in the course of time – the wood darkens.

The changes mentioned above are normal for natural raw materials such as wood. This booklet provides some care tips for your piece of furniture so that you can enjoy it for a long time.

The following applies in general:
• Don't place any hot objects on the furniture.
• Don't place candles directly on the furniture.
• Immediately wipe off any spilled liquids.
• Regularly check if the screws and fittings are tight.

• The typical, aromatic wooden odour is always a proof of quality for natural wood furniture.
• The natural emission of resin may produce bright spots on the knots which can be polished with a dry, lintfree cloth.

• Initially, a slight intrinsic odour is unavoidable for other wooden, paint, leather or upholstery materials too. These odours automatically disappear after a while. If you want to speed up this process, ventilate more often at the beginning and/or wipe out the furniture with a slightly damp cloth which was soaked in water mixed with a small amount of vinegar.
• Keep these notes in a safe place.

Care notes for furniture made of panel materials
We recommend using a soft, lint-free cloth or a shammy for conditioning your piece of furniture made of panel materials. Wipe off the surfaces with a slightly damp cloth or shammy.

Please don't use the following detergents or cleaning agents at all:
• **microfibre cloths** or **dirt erasers**. They often contain fine abrasive particles which can cause scratches on the surfaces;
• **aggressive chemical substances** as well as **abrasive cleaning agents** or solvents. They may damage the surfaces too;

• **scouring powder, steel wool** or **scouring pads**. They destroy the surface so badly that reconditioning is impossible;
• **vacuum cleaners**. The nozzles and brushes can cause scratches on the surfaces;
• **steam cleaners**. The surfaces may be damaged or separated from the ground due to the high pressure and heat of the water vapour.

IT

Gentili clienti,

Sentiti ringraziamenti per il vostro ordine!
A prescindere che abbiate scelto un mobile realizzato in legno naturale, un fronte lucido o un fronte di materiale plastico opaco – ogni esemplare ha sue particolarità. Anche le caratteristiche e la struttura del legno, quali ad esempio rami minori nei mobili di legno naturale, sono parte del fascino individuale di ogni singolo mobile.

Dato che i mobili in legno naturale sono esposti al continuo variare del clima e dell'umidità, è probabile che in superficie insorgano mutamenti quali crepe capillari o cambiamenti di colore. Generalmente con passar del tempo, diminuisce la chiarezza e aumenta la saturazione del colore – il legno si scurisce.

I citati mutamenti sono un normale processo dei materiali naturali, quali appunto il legno. Il presente libretto intende darvi alcuni suggerimenti sulla cura del vostro mobile, affinché vi procuri lunghe soddisfazioni.
Sostanzialmente vale:
• Non poggiare oggetti roventi sui mobili.
• Non poggiare candele a diretto contatto dei mobili.

• Asciugare subito i liquidi sversati.
• Ad intervalli periodici controllare se viti e cerniere sono salde.
• Il caratteristico odore fragrante è sempre una prova di qualità dei mobili in legno naturale.

• Le macchie chiare sui rami si formano per via della naturale fuoriuscita di resina, e sono levigabili con un panno asciutto che non lascia peli.
• Anche trattandosi di altri materiali lignei, di vernice, pelle o imbottiti, all'inizio è inevitabile un leggero odore caratteristico. Dopo qualche tempo però, questi odori svaniscono da sé.
• Potete aiutare a farli volatilizzare in minor tempo cambiando più spesso aria all'inizio e/o passando sui mobili un panno umido d'acqua con qualche goccia d'aceto.

• Conservare bene le presenti istruzioni.
Istruzioni sulla cura dei mobili in materiali pannellati

Per la cura dei mobili in materiali pannellati si consiglia di usare un panno morbido, che non lascia peli, o un panno di pelle. Passare il panno leggermente umido sulle superfici.
Sostanzialmente vale: In nessun caso utilizzare i seguenti detergenti e prodotti per la pulizia:
• **panni in microfibra** o **spugne a tampono**. Questi prodotti contengono spesso fini particelle abrasive, che possono provocare sgraffiature sui mobili;
• **forti sostanze chimiche nonché detersivi** o **solventi abrasivi**. Anche questi prodotti possono aggredire le superfici;
• **polvere abrasiva, paglietta d'acciaio** o **spugne abrasive**. Rovineranno la superficie in modo tale che non sarebbe più possibile riparare;
• **aspirapolvere**. Bocchette e spazzole possono sgraffiare le superfici;
• **pulitrice a vapore**. Per via dell'elevata pressione e calore con cui il vapore colpisce le superfici, esse rischiano di deteriorarsi o addirittura staccarsi dalla sottostruttura.

Area Sviluppo prodotti

FR

Cher client,
Merci pour votre commande !
Néanmoins, quel que soit le matériau choisi, un meuble fabriqué en bois naturel, une face haute brillante ou une face en plastique mat – chaque meuble a ses propres spécificités. Même les propriétés et la structure du bois, comme par exemple les petits nœuds sur des meubles en bois naturel, font partie de l'aspect de chaque meuble.
Comme les variations permanentes du climat et de l'humidité, il se peut que quelques modifications surviennent sur la surface, comme par exemple de fines fissures ou des décorations. En règle générale, au cours du temps, la clarté du meuble diminue et la saturation des couleurs augmente. Le bois devient foncé. Les modifications susnommées sont un processus normal des matières naturelles.

Ce petit livret vous donne quelques astuces sur l'entretien de votre meuble pour que vous puissiez en profiter longtemps.

En règle générale :
• Ne pas poser d'objets chauds sur le meuble.
• Essayer immédiatement les liquides renversés.

• A intervalles réguliers, contrôler que les vis et les ferrures sont bien en place.
• Périodiquement contrôler si les vis et les ferrures sont bien en place.
• Le caractère odorant agréable est toujours une preuve de qualité des meubles en bois naturel.

Les endroits clairs sur les nœuds se produisent par une sécrétion naturelle de résine qui s'élimine avec un chiffon sec non pelucheux.
Les autres matériaux, comme le bois, la peau, le cuir ou le textile, ont également tendance à dégager inévitablement une légère odeur. Ces odeurs disparaissent d'elles-mêmes avec le temps. Si vous souhaitez qu'elles disparaissent plus vite, au début, aérez plus souvent et essayez les meubles avec un chiffon légèrement imbibé d'eau mélangée avec un peu de vinaigre.

Conservez bien cette notice.
Consignes de soin pour les meubles avec des plaques en dérivé du bois
Pour l'entretien de votre meuble en plaques en dérivé du bois, utilisez de préférence un chiffon doux non pelucheux à un peu de coton ou de lin. Essayez la pelle ou le cuir.
En règle générale :
• Ne pas poser d'objets chauds sur le meuble.
• Essayer immédiatement les liquides renversés.

• A intervalles réguliers, contrôler que les vis et les ferrures sont bien en place.
• Périodiquement contrôler si les vis et les ferrures sont bien en place.
• Le caractère odorant agréable est toujours une preuve de qualité des meubles en bois naturel.

Les endroits clairs sur les nœuds se produisent par une sécrétion naturelle de résine qui s'élimine avec un chiffon sec non pelucheux.
Les autres matériaux, comme le bois, la peau, le cuir ou le textile, ont également tendance à dégager inévitablement une légère odeur. Ces odeurs disparaissent d'elles-mêmes avec le temps. Si vous souhaitez qu'elles disparaissent plus vite, au début, aérez plus souvent et essayez les meubles avec un chiffon légèrement imbibé d'eau mélangée avec un peu de vinaigre.

Conservez bien cette notice.
Consignes de soin pour les meubles avec des plaques en dérivé du bois
Pour l'entretien de votre meuble en plaques en dérivé du bois, utilisez de préférence un chiffon doux non pelucheux à un peu de coton ou de lin. Essayez la pelle ou le cuir.
En règle générale :
• Ne pas poser d'objets chauds sur le meuble.
• Essayer immédiatement les liquides renversés.

• A intervalles réguliers, contrôler que les vis et les ferrures sont bien en place.
• Périodiquement contrôler si les vis et les ferrures sont bien en place.
• Le caractère odorant agréable est toujours une preuve de qualité des meubles en bois naturel.

Les endroits clairs sur les nœuds se produisent par une sécrétion naturelle de résine qui s'élimine avec un chiffon sec non pelucheux.
Les autres matériaux, comme le bois, la peau, le cuir ou le textile, ont également tendance à dégager inévitablement une légère odeur. Ces odeurs disparaissent d'elles-mêmes avec le temps. Si vous souhaitez qu'elles disparaissent plus vite, au début, aérez plus souvent et essayez les meubles avec un chiffon légèrement imbibé d'eau mélangée avec un peu de vinaigre.

Conservez bien cette notice.
Consignes de soin pour les meubles avec des plaques en dérivé du bois
Pour l'entretien de votre meuble en plaques en dérivé du bois, utilisez de préférence un chiffon doux non pelucheux à un peu de coton ou de lin. Essayez la pelle ou le cuir.
En règle générale :
• Ne pas poser d'objets chauds sur le meuble.
• Essayer immédiatement les liquides renversés.

• A intervalles réguliers, contrôler que les vis et les ferrures sont bien en place.
• Périodiquement contrôler si les vis et les ferrures sont bien en place.
• Le caractère odorant agréable est toujours une preuve de qualité des meubles en bois naturel.

Voire service de développement de produits

Sevgili Müşterimiz,

Siparişiniz için çok teşekkür ederiz! Doğal ahşap malzemenen yapılmış bir mobilya olduğumuzda, parnak veya mat plastik kaplama da olsa – her mobilya parçasının kendine özgü özelliği vardır.

Ayrıca, doğal ahşap mobilyaların kuçuk parçaları gibi ahşap dokusu ve yapısı, mobilyanın her ayrı parçasının ayrı şekilliliğini bir parçasıdır.

Mobilya, doğal ahşabın kalıcı hava ve nem dalgalandırılma maruz kaldığında, nadir de olsa çatlak veya renk atmaya gibi yüzey değişiklikleri meydana gelebilirler. Genelikle parnaklık ve ahşabı koyu rengini sağlayan renk doyumu zaman içinde azalır.

Bu değişiklikler ahşap gibi doğal hammaddelerle normal bir süreçtir.Bu kitapçık, mobilyanızın uzun yıllarlık bakımına ilişkin bir takım bakım ipuçları verecektir.

Temel olarark:

Mobilya olarark üzerine sıcak nesnelere koymayın. Mumları mobilyanın üzerime döğrudan koymayın.

Döğrudan sıvıdan demal bezle silin. Vidaların ve bağlanti elemanlarının sıkı olup olmadıklarını periyodik olarak kontrol edin.

Doğal ahşap mobilyada ahşabın tıpkı, aromatik kokusu her zaman kalitesinin bir kanıtıdır.

Doğal reçineden kaynaqlanan parnak noktalar, kuru, tiftiksiz bir bez ile ovalatılabilir.

Ayrıca diğer ahşap, lake, deri veya döşemelik kumaş malzemenle başlangıçta gidelmeyen hafif bir koku bırakabilir.

Bu koku bir zaman sonra kendiliginden kaybolacaktır. Bu süreci hızlandırmak isterseniz, başlangıçta ortami daha sık havalandırın ve/veya mobilyayı biraz sıkte katığınız su ile silatiğiniziz bir bez ile silin.

Bu talimatlar dikkatlice izleyin.

Sunta mobilya malzemesinin bakımı

Sunta malzemenen yapılmış mobilyanızın bakımı için, yumuşak, tiftiksiz bir bez veya güden kullanın. Hafif nemli bir bez ile yüzeyi temizleyin.

Temel olarark: Lütfen aşağıdaki temizlik araçlarından ve maddelerinden kaçının:

mikro fiber kumaş veya bez. Bunlar yüzeyin çizilmesine neden olabilemce aşındırıcı parçalar için;

keskin ve aşındırıcı temizlik kimyasalları veya çözücüleriharcıdır. Bunlar da yüzeye hasar verebilir;

ovma tozu, gelik yünü veya ovma süngeri. Yüzeyi, gidermeyi imkansız hale getirecek derincede güçlü bir şekilde bozar;

elektrik süpürgesi! Hortum ağzı ve fırçalar yüzeyi çizebilir;

buharı temizleyici. Suyun yüzeyi üzerine buhar olarak yayılmasımı sağlayan yüksek basınç ve ısı ile, mobilya hasar görabilir veya ayrılabilir.

Ürün Geliştirme Departmanı

Uzun Geliştirme Departmanı

Uzun Geliştirme Departmanı

Uzun Geliştirme Departmanı

Uzun Geliştirme Departmanı

Uzun Geliştirme Departmanı

Uzun Geliştirme Departmanı

Uzun Geliştirme Departmanı

Uzun Geliştirme Departmanı

Uzun Geliştirme Departmanı

Uzun Geliştirme Departmanı

Uzun Geliştirme Departmanı

Uzun Geliştirme Departmanı

Uzun Geliştirme Departmanı

Uzun Geliştirme Departmanı

Uzun Geliştirme Departmanı

Uzun Geliştirme Departmanı

Uzun Geliştirme Departmanı

Uzun Geliştirme Departmanı

Uzun Geliştirme Departmanı

Uzun Geliştirme Departmanı

Uzun Geliştirme Departmanı

Uzun Geliştirme Departmanı

Uzun Geliştirme Departmanı

Uzun Geliştirme Departmanı

Uzun Geliştirme Departmanı

Uzun Geliştirme Departmanı

Uzun Geliştirme Departmanı

Uzun Geliştirme Departmanı

Uzun Geliştirme Departmanı

Uzun Geliştirme Departmanı

Uzun Geliştirme Departmanı

Uzun Geliştirme Departmanı

Uzun Geliştirme Departmanı

Uzun Geliştirme Departmanı

Uzun Geliştirme Departmanı

Uzun Geliştirme Departmanı

Uzun Geliştirme Departmanı

Uzun Geliştirme Departmanı

Uzun Geliştirme Departmanı

Uzun Geliştirme Departmanı

Uzun Geliştirme Departmanı

Uzun Geliştirme Departmanı

Uzun Geliştirme Departmanı

Uzun Geliştirme Departmanı

Uzun Geliştirme Departmanı

Uzun Geliştirme Departmanı

Uzun Geliştirme Departmanı

Uzun Geliştirme Departmanı

Uzun Geliştirme Departmanı

Uzun Geliştirme Departmanı

Uzun Geliştirme Departmanı

Uzun Geliştirme Departmanı

Uzun Geliştirme Departmanı

Uzun Geliştirme Departmanı

Uzun Geliştirme Departmanı

Uzun Geliştirme Departmanı

Uzun Geliştirme Departmanı

Uzun Geliştirme Departmanı

Uzun Geliştirme Departmanı

Uzun Geliştirme Departmanı

Uzun Geliştirme Departmanı

Uzun Geliştirme Departmanı

Uzun Geliştirme Departmanı

Uzun Geliştirme Departmanı

Uzun Geliştirme Departmanı

Uzun Geliştirme Departmanı

Uzun Geliştirme Departmanı

Uzun Geliştirme Departmanı

Uzun Geliştirme Departmanı

Uzun Geliştirme Departmanı

Uzun Geliştirme Departmanı

Uzun Geliştirme Departmanı

Uzun Geliştirme Departmanı

Uzun Geliştirme Departmanı

Uzun Geliştirme Departmanı

Uzun Geliştirme Departmanı

Uzun Geliştirme Departmanı

Uzun Geliştirme Departmanı

Uzun Geliştirme Departmanı

Uzun Geliştirme Departmanı

Uzun Geliştirme Departmanı

Uzun Geliştirme Departmanı

Uzun Geliştirme Departmanı

Uzun Geliştirme Departmanı

Uzun Geliştirme Departmanı

Uzun Geliştirme Departmanı

Uzun Geliştirme Departmanı

Uzun Geliştirme Departmanı

Uzun Geliştirme Departmanı

Uzun Geliştirme Departmanı

Uzun Geliştirme Departmanı

Uzun Geliştirme Departmanı

Uzun Geliştirme Departmanı

Uzun Geliştirme Departmanı

Uzun Geliştirme Departmanı

Uzun Geliştirme Departmanı

Uzun Geliştirme Departmanı

Uzun Geliştirme Departmanı

Uzun Geliştirme Departmanı

Uzun Geliştirme Departmanı

Uzun Geliştirme Departmanı

Dragi clienți,

vă mulțumim pentru comanda dvs.!
Indiferent dacă ați achiziționat o piesă de mobilier confecționată din lemn natural, o față de lucu intens sau o țigăță din material plastic – fiecare piesă de mobilier are caracteristici complet speciale. Atât natura cât și structura lemnului, cum ar fi de exemplu mielie noduri la mobila din lemn natural, constituie parte a specificului individual pentru fiecare piesă de mobilier.

Deoarece mobila din lemn natural este expusă variațiilor persistente de climă și umiditate, la nivelul suprafeței pot să apară modificări sporadice, cum ar fi de exemplu microcrisuri sau modificări ale culorii. De regulă, în decursul timpului se reduce strălucirea, iar saturata culoilor crește – lemnul se închide la culoare. Modificările menționate reprezintă un proces normal în cazul materialelor naturale, precum lemnul.

Acesea broșura vă oferă câteva sfaturi pentru întreținerea mobilierului dvs., astfel încât să vă bucurați de el timp îndelungat.

Reguli generale valabile:

Nu așezați pe mobila obiecte fierbinți. Nu amparați lumânări direct pe mobilier. Stergeți imediat lichidele vărsate. Verificați la intervale regulate poziția fermă a suruburilor și a feronelelor. Mirosul tipic, aromatic al mobilierului din lemn natural reprezintă indiciul unui garanție a calității.

Lucurile de culoare deschisă dela noduri apar printr-o țesătură naturală a rășinii la suprafață și pot fi lustruite cu o cârpă uscată, care nu lasă scame.

Și în cazul altor materiale din lemn, piele, facilitate sau tapitate persistă în mod inevitabil la început un miros propriu usor. Aceste mirosuri dispar în timp de la sine. Dacă doriți să contribuiți la acest lucru, aerisiți mai des la început și/sau ștergeți mobila cu puțină apă și oțet.

Păstrați aceste instrucțiuni în condiții optime.

Indicații pentru întreținerea mobilierului din materiale fibrolemnoase

Pentru întreținerea mobilierului din materiale fibrolemnoase, vă recomandăm să utilizați în mod optim o cârpă moalecare nu lasă scame sau o bucată de piele tăbăcită de șters. Ștergeți suprafața cu puțină apă.

Reguli general valabile: Vă rugăm să nu utilizați în niciun caz următoarele substanțe sau mijloace de curățat: **cârpe din microfibre sau bureți de curățat.** Acestea conțin adesea mici particule abrazive care pot zgăria suprafețele; **substanțe chimice corosive,** precum **și solvenți sau substanțe** de deterorenze suprafețele;

curățat abrazive. Și aceseia pot să prar de curățat, bureții din fibră de oțel sau răzuitoare. Acestea pot să deterorenze suprafețele în așa măsură, încât nu mai este posibilă reconșionarea lor.

aspiratoare. Duzele și perilele pot zgăria suprafețele; **curățătoare de abur.** Suprafețele expuse la presiunea și temperatura excesivă a aburului, pot să se deterorenze sau chiar se pot distoca de pe suportul de bază.

aspiratoare. Duzele și perilele pot zgăria suprafețele; **curățătoare de abur.** Suprafețele expuse la presiunea și temperatura excesivă a aburului, pot să se deterorenze sau chiar se pot distoca de pe suportul de bază.

Departamentul dvs. de creație

produse

Văzână zăcăznice, văzény zăcăzniku,

dekjeme za Vási objednávkú! Jedno, zda jste zakoupili nábytek zhotovený z přírodního dřeva, čelo s vysokým leskem nebo matné plastové čelo – každý kus nábytku má své zcela speciální vlastnosti. Také kvalita a struktura dřeva, jako například menší síčky u nábytku z přírodního dřeva, jsou součástí individuálního vyzarování každého jednotlivého kusu nábytku.

Protože je nábytek z přírodního dřeva vystaven neustálým změnám klimatu a vlhkosti, mohou se ojedinelé vyskytnout změny v povrchu jako např. visové třhliny nebo změny barvy. Světlost všeobecně během času klesá a sytost barvy se zvyšuje – dřevo tmavne. Uvedené změny jsou u přírodního materiálu jedním z procesů.

Tato knižička Vám poskytne několik tipů pro péči o Váš nábytek, abyste se z něho mohli radovat dlouhou dobu.

Zásadné plati:

Nepokládajte na nábytek horké predmety. Nesiavte sviečky priamo na nábytek. Rozliťé kapalniny ihneď utrite.

V pravidelných intervalech kontrolujte, zda jsou pevně utažené šrouby a kování. Nábytkú, aromatickú vôň dřeva je z výduchom typickou z prírodného dřeva v zódy dükazem kvality.

Typickú, aromatickú pach dřeva je pri dřevě z prírodného dřeva v zódy dükazem kvality. Světlou změnu barvy a sytosti v průběhu vyzarování dřeva je z výduchom typickou z přírodního dřeva v zódy dükazem kvality.

Také u jiných dřevěných, lakovaných, kožených nebo lakověných materiálů je slabší vůně/zápach na začátku nevyměnitelný. Typo vůně/zápachy zmizí po nějaké době samy. Pokud tomu budete chtít napomoci, větrejte na začátku častěji a/nebo nábytek lehce ořete vodou s trochou octa. Typo pokyny dobře uschovejte.

Pokyny pre ošetrovanie prírodného/naturovaného nábytku z prírodného dřeva: Nepokládajte na nábytek horké predmety. Nesiavte sviečky priamo na nábytek. Rozliťé kapalniny ihneď utrite. V pravidelných intervalech kontrolujte, zda jsou pevně utažené šrouby a kování. Nábytkú, aromatickú vôň dřeva je z výduchom typickou z prírodného dřeva v zódy dükazem kvality.

Pokyny pro ošetrovanie nábytku z dřevotvárných desek

Při péči o Váš nábytek z deskových materiálů použijte nejlépe měkký hadřík, který nepouští vláknna, nebo koženýhadřík. Povrch ořete navlhčeným hadříkem.

Zásadné plati: V žádném prípade nepoužívajte nasledujúci čistiaci prostriedky: **hadrík s mikrovlákny** nebo **samočistící houbičky.** Často obsahujú jemné abrazívni častice, ktoré môžu vést k poškábaniu povrchu, **silné chemické substance** a **abrazívni čistiaci prostriedky** a **rozpuštělá.** Rovnež môžu poškodiť povrchy.

drátěný prášek, ocelovovo vinu nebo oprava iž nebudě možná; **vyšavač.** Tryska a karráče mohou poškábapovrchy.

parní čistěče. Povrchy může poškodit vysoký tlak a žár, vchny pány nebo dokonce může dojít k jejich uvoňření od podkladu.

Vás oddělení vývoje nových výrobků

Vázání zakáznicí, Bez ohládu na to, či ste si zakúpili nábytok, vyrobený z prírodného dřeva s vysokolekkyými čelnými plochami alebo visovou nábytkú s jemnom specifické visové vlastnosti.

Protože je nábytek z přírodního dřeva, jako například menší brče při nábytku z přírodního dřeva, jsou součástí individuálního vyzarování každého kusunábytku. Každě je nábytek z přírodního dřeva vystaven neustálým výkřvom klimy a vlhkosti, možu sa ojednelé vyskytnú zmeny v jeho povrchová ploche, ako napr. visové třhliny a změny barvy. Světlost všeobecně během času klesá a sytost barvy se zvyšuje – dřevo tmavne. Uvedené změny sú u prírodného materiálu jedným z procesů.

Tato knižička vám ponúka niekoľko rád ohľadne ošetrovania vášho nábytku, aby ste sa z něho mohli dlho tešiť. **Zásadné plati:** Nepokládajte na nábytek žiadne horúce predmety. Nesiavte priamo na nábytok žiadne sviečky. Vyliete kvapaliny ihneď utrite. V pravidelných časových intervaloch kontrolujte pevné uťahovanie skrutiek a kovania.

Typický, aromatický pach dřeva je při dřevě z přírodního dřeva v zódy dükazem kvality. Světlou změnu barvy a sytosti v průběhu vyzarování dřeva je z výduchom typickou z přírodního dřeva v zódy dükazem kvality.

Také u jiných dřevěných, lakovaných, kožených nebo lakověných materiálů je slabší vůně/zápach na začátku nevyměnitelný. Typo vůně/zápachy zmizí po nějaké době samy. Pokud tomu budete chtít napomoci, větrejte na začátku častěji a/nebo nábytek lehce ořete vodou s trochou octa. Dobře si uchovávejte.

Pokyny pre ošetrovanie nábytku z dřevotvárných desek: Při péči o Váš nábytek z deskových materiálů použijte nejlépe měkký hadřík, který nepouští vláknna, nebo koženýhadřík. Povrch ořete navlhčenou utěrku. Uterajte povrchy so zláhka navlhčenou uterku.

Zásadné plati: Nepoužívajte nasledujúci čistiaci prostriedky: **mikrovláknité uterky** alebo **čističe.** Často obsahujú jemné abrazívni častice, ktoré môžu vést k poškábaniu povrchu, **silné chemické látky** ako aj **drnčivo.** Rovnež môžu poškodiť povrchy. **drátěný prášek, ocelovovo vinu** nebo oprava iž nebudě možná; **vyšavač.** Hubice a kefy môžu povrch poškábati.

parní čistěče. Vysokým tlakom a teplou, s akým vonia para, vchny pány nebo dokonce může dojít od podkladu.

Kedves Vásárlónki

Köszönjük a megrendelését! Függetlenül attól, hogy természetes fából vagy más anyagból készült fényes vagy matt felületű bútor vásárolt, minden egyes bútor egyedi jellemzőkkel rendelkezik. A faanyagok és szerkezetüknek egyedi jellemzői, pl. a kisebb ágak miatt göcsök, a természetes színváltozások. Altaglansságban megállapíthatjuk, hogy a világosság és egy-egy bútornak egyedi megjelenést kölcsönöznek.

A természetes fából készült bútor folyamatosan ki van téve a hőmérséklet- és páratartalom-változásoknak.

Uvedené zmeny sú u prírodného materiálu, ako je drevo, normálny procesom. Táto knižička vám ponúka niekoľko rád ohľadne ošetrovania vášho nábytku, aby ste sa z něho mohli dlho tešiť. **Zásadné plati:** Nepokládajte na nábytek žiadne horúce predmety. Nesiavte priamo na nábytok žiadne sviečky. Vyliete kvapaliny ihneď utrite. V pravidelných časových intervaloch kontrolujte pevné uťahovanie skrutiek a kovania.

Typický, aromatický pach dřeva je při dřevě z přírodního dřeva v zódy dükazem kvality. Světlou změnu barvy a sytosti v průběhu vyzarování dřeva je z výduchom typickou z přírodního dřeva v zódy dükazem kvality.

Általános utasítások:

Ne tegyen forró tárgyát a bútorra. Ne helyen gyertyát közvetlenül a bútorra. A kifolyó folyadékok azonnal törölje le. Rendszeres időközönként ellenőrizze a csavarok feszességét és az alátételeket. A természetes fából készült bútorok aromás fá illata a minőség jele.

A göcsöknek található világos foltok a természetes gyantatartalom miatt, az amit egy száraz, szomszomszagos ronggyal törölhet le de polírozhat.

A fa, a lakkk-, a bőr- és a kárpítanyagok a kezeltben gyengén illatanyagokat bocsátanak ki. Ezen illatanyagokat kibocsátása egy idő után magától megszűnik. Ha ezt szeretné felgyorsítani, akkor a bútorhasználatának elején szellőztessen gyakrabban és/ vagy törölje le a bútor egy keves vízzel, amibe egy kicsi ecetet is rak.

Örizzze meg az útmutatót, hogy azt későbbis használhassa referenciaként.

Ápolási tanácsok bútorlapból készült bútorokhoz

A bútorlapból készült bútorokhoz a legjobb ha puha, nem rozajosdó rongyot, vagy bőrkendőt használ. Törölje le a felületet kissé nedves ronggyal.

Általános utasítások: Semmilyen körülmények között se használja a következő tisztítószereket:

mikroszálas kendő vagy **szennyfűrő-** **radír.** Ezek gyakran a poro csiszolószemcséket is tartalmaznak, amelyek a felületet óssekarcolhatnak; **erős vegyszerek, pl. súrolószert tartalmazó tisztítóeszköz** vagy **oldószerek.** Ezek ugyanúgy tönkre tehetik a felületet.

súrolópör, fémszálás súrolópör vagy **edény súrolószert.** Ezek annyira tönkre teszik a felületet, hogy annak javítása nem lehetséges; **porosító.** A cső és a kefék a felületet óssekarcolhatják; **gőztisztító.** A magas nyomomás miatt a gőz a felületen keresztül behatolhat az anyagba, ami sérüléseket okoz, sőt akár a felület le is válhat.

A termékfejlesztők



Uwaga - Upozornění - Achtung - Attention - Caution - Figyelem
 Attenzione - Opgelet - Atenție - Upozornenie - Dikkat

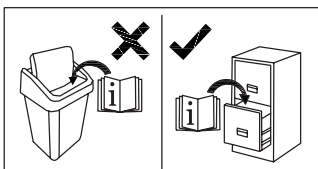
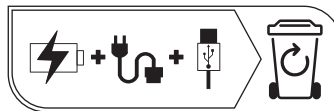
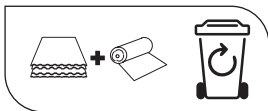
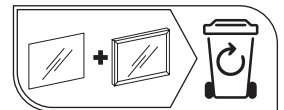
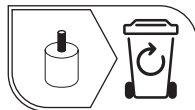
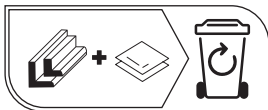
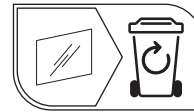
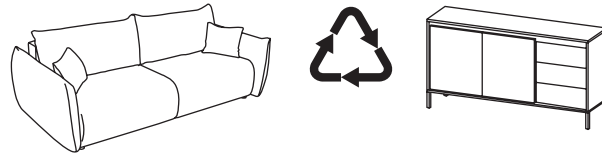
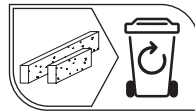
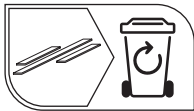
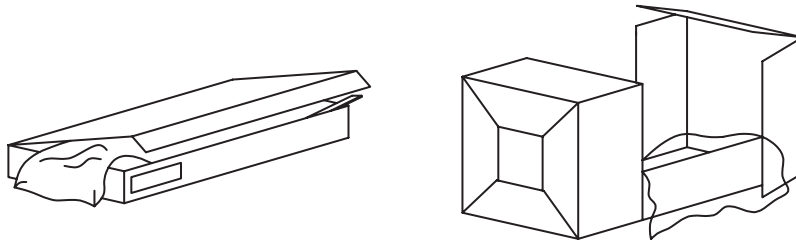

Producent - Produzent - Üretici - Producteur - Výrobce -
 Termelő - Produser - Produttore - Producător - Productor

MEBLE LASKI KACZOROWSKA SP.K.

Laski, ul. Kępińska 21, 63-620 Trzcinica
 meble-laski@meble-laski.com.pl



Uwaga - Upozornění - Achtung - Attention - Caution - Figyelem
 Attenzione - Opgelet - Atenție - Upozornenie - Dikkat

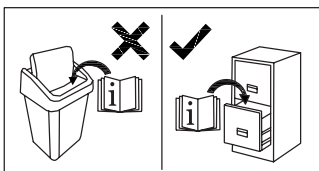
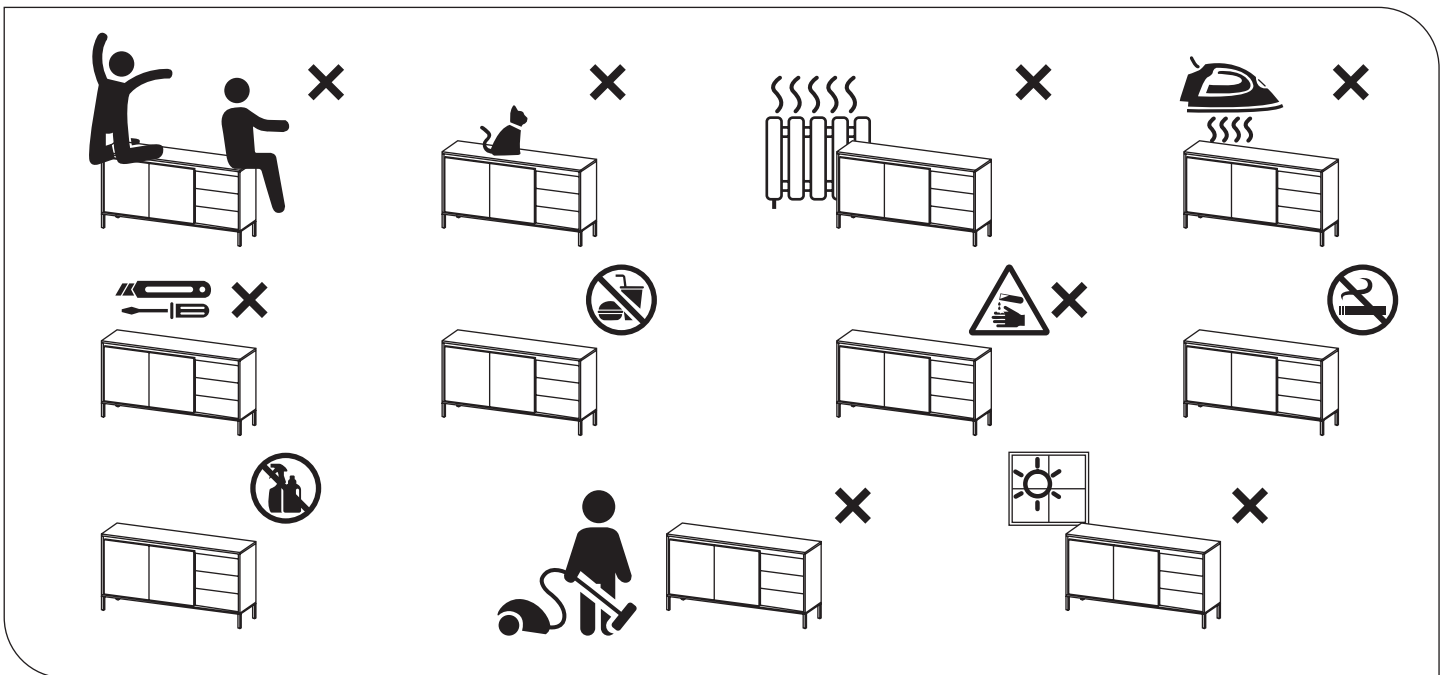
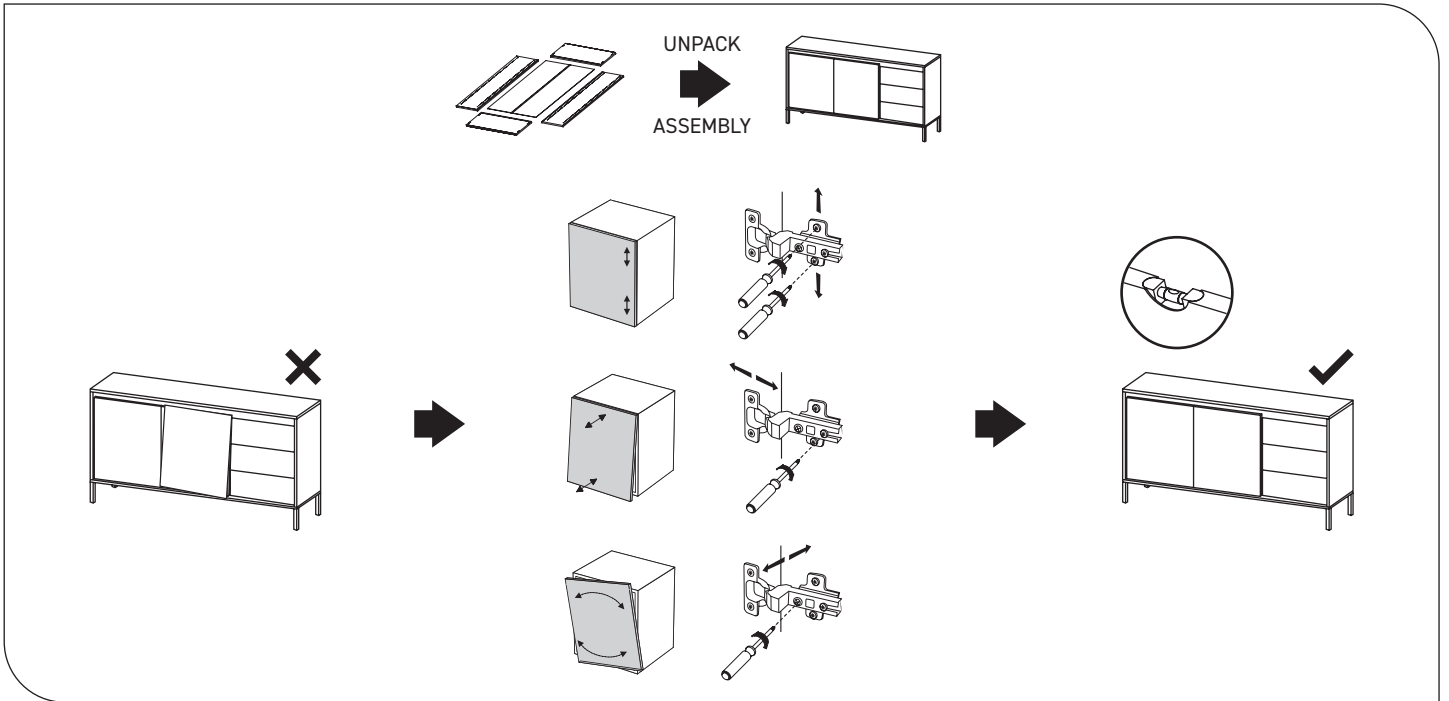
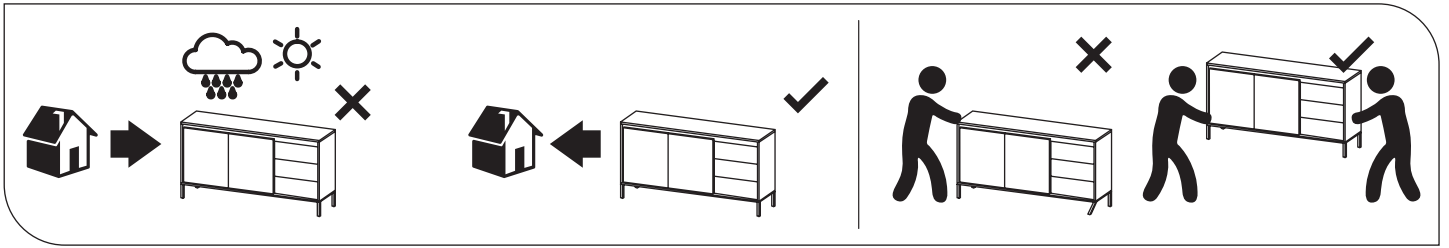

Producent - Produzent - Üretici - Producteur - Výrobce -
 Termelő - Producer - Produttore - Producător - Productor

MEBLE LASKI KACZOROWSKA SP.K.
 Laski, ul. Kępińska 21, 63-620 Trzcinica
 meble-laski@meble-laski.com.pl