

胶装说明书

尺寸：122mm * 132mm

封面：157g双铜纸过哑胶

内页：70g双胶纸

VANTRUE

Sonnet 1 Pro Max

S1 Pro Max

QUICK START GUIDE **V1**



vantrue.net
vantrue.com

truly driven.



Please scan to download the full version of user manual.

Por favor escanee el código QR superior para conseguir el manual de usuario en línea.

VANTRUEドライブレコーダーをお選びいただきありがとうございます。詳細な機能説明はQRコードから電子版マニュアルをご確認いただくか、VANTRUE公式サイト (www.vantrtrue.com) からダウンロードしてください。

感谢您选择VANTRUE行车记录仪，详细的功能介绍请扫码查看电子版或者移步到VANTRUE官网(www.vantrtrue.net/www.vantrtrue.com)下载。



VANTRUE

www.vantrue.net/contact



facebook

facebook.com/vantrue.live



Instagram

instagram.com/vantrue_official/

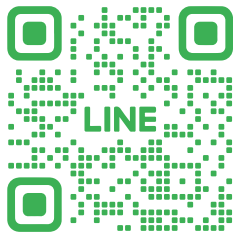

LINE

ID: @860fnbxk

CONTENTS

1. What's in the box? -----	2
2. Camera Overview -----	4
3. Installation -----	8
4. Warranty & Support -----	13

CONTENIDO

1. ¿Qué hay en la caja? -----	15
2. Descripción de la cámara -----	17
3. Instalación -----	22
4. Garantía y soporte -----	27

目次

1. パッケージ内容 -----	29
2. S1 Pro Maxドライブレコーダー紹介 -----	31
3. 取り付けガイド -----	35
4. アフターサービス -----	39

目录

1. 包装清单 -----	42
2. S1 Pro Max行车记录仪介绍 -----	44
3. 安装指南 -----	45
4. 售后服务 -----	53

Warm Tips:

- Before using the camera for the first time, please read the product manual carefully to ensure correct operation.
- The dash cam needs to be connected to the power supply to work properly.
- To ensure driving safety, please do not operate the device or watch the driving video via cell phone while driving.
- This product needs to be inserted into the SD card. Please make sure the SD card is functioning properly and is compatible with the device.
- Please do not disassemble or repair the dash cam without authorization. If the camera malfunctions, please contact VANTRUE's official customer service.
- Please avoid installing the dash cam in a position that will block the driver's view.
- Please keep away from high temperatures and humid environments to ensure the normal operation of the device.
- To improve the product experience, the product firmware will be updated from time to time, you can download the latest version to enjoy the latest features as needed.
- Please do not install the dash cam in front of the passenger to avoid safety hazards caused by the device falling off.
- Please note that the use of wireless CarPlay or Android Auto may affect the connection of the app.
- Please use this product reasonably in compliance with relevant laws and regulations.

1. What's s in the Box?



A. Vantrue S1 PRO
Max Dash Cam



B. GPS Mount

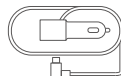

C. Car Charger with
Built-in Type-C
Cable

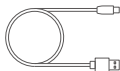

D. Type-C USB
Data Cable



E. Warning Stickers*2



F. Electrostatic
Stickers*2



G. Cable Clip



H. Crowbar



I. Dust-Free Cloth



J. 3M Adhesive
Stickers*2

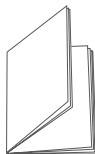

k. Quick User Guide

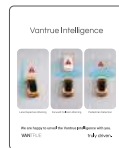

L. Vantrue Intelligence
Functions User
Manual

Optional Accessories (Buy Separately)



M. Rear Camera
(Optional)

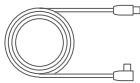

N. Rear Camera
Cable(20ft, Optional)



O. In-car DMS Lens
(Optional)

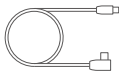

P. Inside Camera Cable
(3.3ft, Optional)



Q. CPL Filter
(Optional)



R. Wireless Remote
Control (Optional)
FCC ID: 2A7EH-BT02



S. Harewire kit (Optional)

Note: The 2CH package includes a Rear Camera and a Rear Camera Cable

2. Camera Overview

2.1 Camera Overview

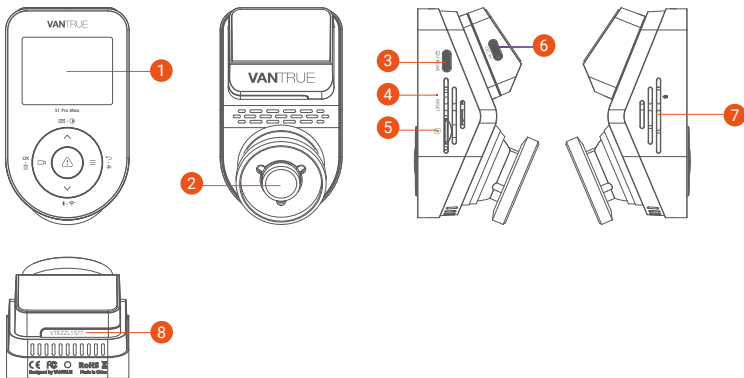



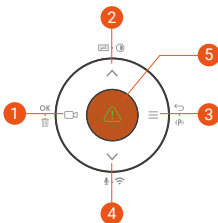

- 1 2" IPS Screen
- 2 S1 Pro Max Front-Facing Camera
- 3 TYPE-C Port for Connecting Rear Camera Cable or Transferring Data
- 4 Reset Button
- 5 MicroSD Card Slot
- 6 Type-C USB Port on mount
- 7 Microphone
- 8 Serial Number (Stick in the middle of the screw position at the bottom)

Buttons and Functions



No. Buttons Instruction

-  During video recording, short press to start/stop recording;
In menu settings, short press to confirm the action;
In playback mode, short press to play/pause the file;
-  During video recording, short press to switch the video window; long press to turn off the screen;
In menu settings and file browsing, short press to display the previous option, long press to scroll up to display options;
In playback mode, short press to fast forward;
-  In the recording mode, long press to turn on/of parking mode;
In menu settings and file browsing, short press to return to the previous interface;
-  During video recording, long press to turn on/off WiFi, and short press to turn on/off the microphone;
In menu settings and file browsing, short press to display the next option, and long press to scroll down to display options;
In playback mode, short press to pop up the delete file menu;
-  In power-on status, long press to turn off the dash cam;
In power-off status, short press to turn on the dash cam;

In the video recording interface, short press to enter emergency recording, short press again to capture the picture; in WiFi mode, short press can also capture the picture; In playback mode, short press to pop up the delete Menu; Enter Menu: Short Press to Confirm

6. Reset Button

Short press to restart the camera

LED Indicator

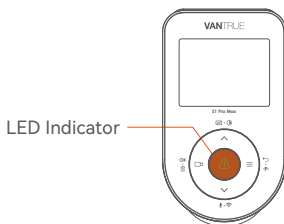

LED	LED Status	Description
REC	Steady green light	In standby
	Blinking green light	Camera is recording

Screen Overview

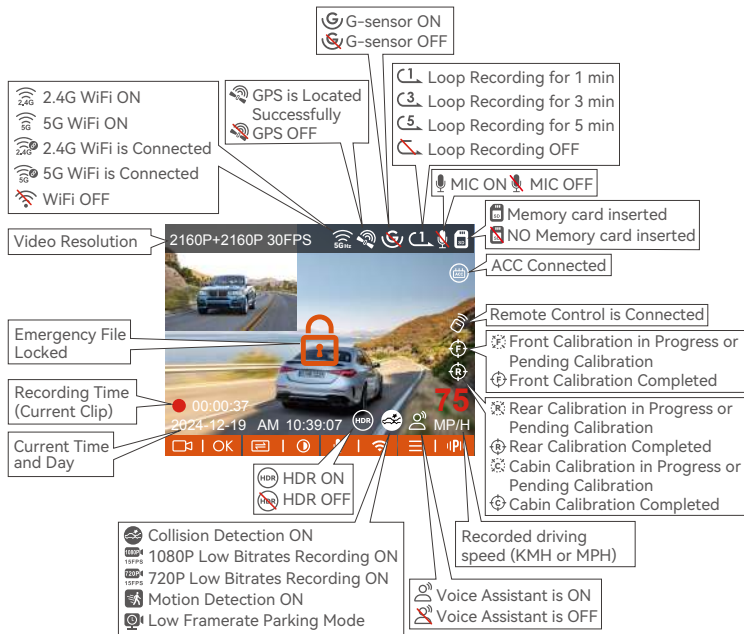

EN

3. Installation

Here are some warm tips about installing the S1 Pro Max dash cam:

- Please use a cleaning tool to clean the mounting position of the front camera and the rear mirror camera on the windshield first. After cleaning it, then install the camera;
- Before installing the front camera, we recommend that you install the static sticker first, and then install the front camera;
- When installing the GPS bracket, we recommend that you press the bracket against the windshield after installing the 3M bracket in order to expel the air on the contact surface between the bracket and the windshield and increase the adhesion of the bracket;
- After completing the installation of the car charger adapter cable and the rear camera, we recommend you use the complimentary cable clasp to store the car charger adapter cable and the rear lens cable (refer to the reference pictures ⑤ and ⑥);
- When using the S1 Pro Max dash cam for the first time, we recommend that you format the memory card first.

3.1 Installation Diagram



① Installing the GPS Mount

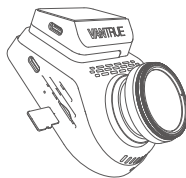

② Insert a memory card

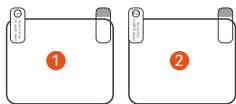

③ Installation of the electrostatic sticker to the windshield

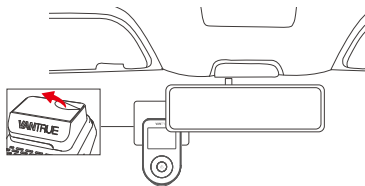

④ Installation of the S1 Pro Max dash cam

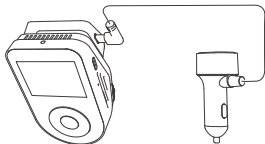

⑤ Installation of car charging cable and wiring

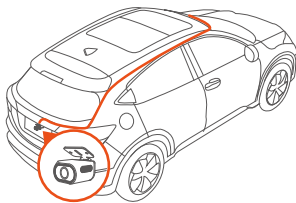

⑥ Installing the rear camera and wiring (Optional)

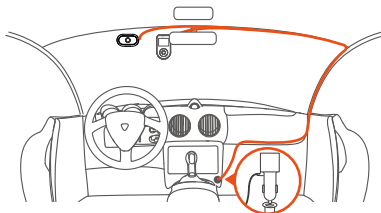

⑦ Installing the DMS lens and wiring (Optional)

3. 2 Search & Install the Vantrue APP

Please scan the QR code below to download and install the Vantrue app. Follow the in-app instructions to pair your dash cam with the app. For detailed app features, refer to the electronic manual.



3.3 Vantrve Player Installation

The Vantrve GPS Player supports video playback, GPS tracking visualization, and real-time speed display, providing users with an enhanced video experience. For more detailed operations, please refer to the full version of the electronic manual.

Windows Users:

Download Vantrve Player from the official Vantrve website:

<https://www.vantrve.net/app/app.html>

Click Support → Navigate to Download → Select Vantrve Player

Mac Users:

Search for 'Vantrve Player' on the Apple App Store and download it directly.



4. Warranty & Support

Warranty

The VANTRUE® Sonnet 1 Pro Max Dash Cam comes with a full 12 months warranty. If you register your product on our official website (www.vantrue.net/register), we will help you extend the warranty of your product to **18 months**.

Support new

If you have any questions regarding your product, please do not hesitate to contact us at **support@vantrue.net**, or leave us a message through the instant chat box: www.vantrue.net, or open the VANTRUE APP, and find it in the FAQ on the "About" page Answer.

Queries are typically answered within 24 hours.

Your opinion matters

VANTRUE® is firmly committed to always improving our products, services, and user experience. If you have any thoughts on how we can do even better, we welcome your constructive feedback and suggestions. Connect with us today at **support@vantrue.net**.

Thank you for choosing the Vantrue S1 Pro Max Dash Cam

Consejos prácticos:

- Antes de usar la cámara por primera vez, lea detenidamente el manual del producto para garantizar una operación correcta.
- La dashcam necesita estar conectada a una fuente de alimentación para funcionar correctamente.
- Para garantizar la seguridad al conducir, no opere el dispositivo ni vea videos del producto a través del celular mientras conduce.
- Este producto requiere una tarjeta SD. Asegúrese de que la tarjeta SD funcione correctamente y sea compatible con el dispositivo.
- No desarme ni repare la dashcam sin autorización. Si la cámara presenta fallas, comuníquese con la Atención al cliente oficial de VANTRUE.
- Evite instalar la dashcam en una posición que obstruya la visión del conductor.
- Manténgala alejada de altas temperaturas y entornos húmedos para garantizar el funcionamiento normal de la cámara.
- Para mejorar la experiencia del producto, el firmware del dispositivo se actualizará periódicamente. Puede descargar la última versión para disfrutar de las funciones más recientes según sea necesario.
- No instale la dashcam frente al pasajero para evitar riesgos de seguridad en caso del desprendimiento del dispositivo.
- Tenga en cuenta que el uso de CarPlay o Android Auto puede afectar la conexión de la aplicación.
- Utilice este producto de manera razonable y en cumplimiento con las leyes y normativas correspondientes.

1. ¿Qué hay en la caja?



A. Dashcam Vantrue S1 PRO Max



B. Soporte GPS

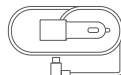

C. Cargador de auto-móvil con cable Tipo C incorporado (3.5 m)

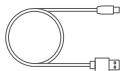

D. Cable de datos USB Tipo-C (1 m)



E. Pegatinas de advertencia*2



F. Pegatinas electrostáticas*2



G. Clip de cable



H. Palanquilla



I. Paño de limpieza



J. Pegatinas adhesivas 3M*2

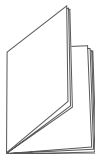

k. Guía rápida de usuario

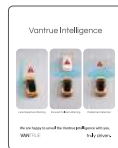

L. Manual de funciones inteligentes de Vantrue



M. Cámara trasera (opcional)

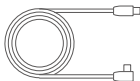

N. Cable de la cámara trasera (6 m)



O. Lente DMS para interior del auto (opcional)

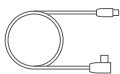

P. Cable de la cámara interior (1 m)



Q. Filtro CPL (opcional)



R. Control remoto inalámbrico (opcional)



S. Kit de cableado (opcional)

Nota: El paquete 2CH incluye una cámara trasera y un cable para la cámara trasera

2. Descripción de la cámara

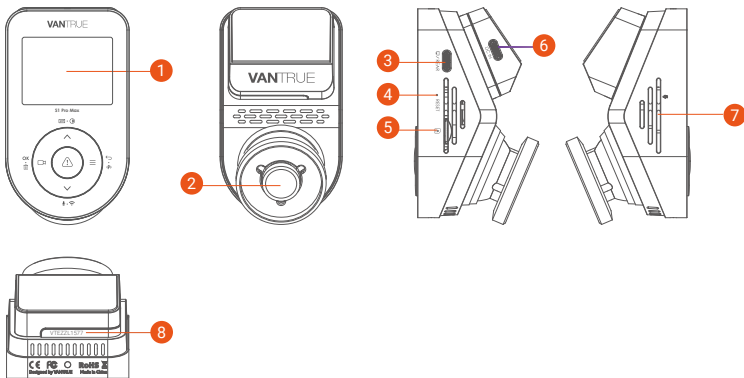

2.1 Descripción de la cámara



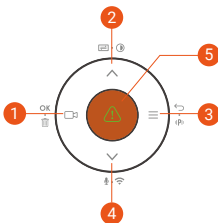

- 1 Pantalla IPS de 2"
- 2 Cámara frontal de la S1 Pro Max
- 3 Puerto TIPO C para conectar el cable de la cámara trasera o transferir datos
- 4 Botón de reinicio
- 5 Ranura para tarjeta MicroSD
- 6 Puerto USB Tipo C en el soporte
- 7 Micrófono
- 8 Número de serie (pegado en el centro de la parte inferior del dispositivo)

Botones y funciones



Nro.	Botones	Instrucciones
1.		Durante la grabación de video, presiónelo brevemente para iniciar/detener la grabación; En el menú de configuración, presiónelo brevemente para confirmar la acción; En el modo de reproducción, presiónelo brevemente para reproducir/pausar el archivo.
2.		Durante la grabación de video, presiónelo brevemente para cambiar la ventana de video; Manténgalo presionado para apagar la pantalla; en el menú de configuración y navegación de archivos, presiónelo brevemente para mostrar la opción anterior, manténgalo presionado para desplazarse hacia arriba; En el modo de reproducción, presiónelo brevemente para adelantar.
3.		En el modo de grabación, manténgalo presionado para activar/desactivar el modo de estacionamiento; En el menú de configuración y navegación de archivos, presiónelo brevemente para regresar a la interfaz anterior.

ES

4.   
- Durante la grabación de video, manténgalo presionado para activar/desactivar el WiFi, y presiónelo brevemente para encender/apagar el micrófono;
En el menú de configuración y navegación de archivos, presiónelo brevemente para mostrar la siguiente opción, y manténgalo presionado para desplazarse hacia abajo; en el modo de reproducción, presiónelo brevemente para mostrar el menú de eliminación de archivos.

5. 
- Con la unidad encendida, manténgalo presionado para apagar la dashcam;
Con la unidad apagada, presiónelo brevemente para encender la dashcam;
En la interfaz de grabación de video, presiónelo brevemente para iniciar la grabación de emergencia, presiónelo nuevamente para capturar una imagen;
En el modo WiFi, presiónelo brevemente para capturar la imagen;
En el modo de reproducción, presiónelo brevemente para mostrar el menú de eliminación.
Entrar a menú: Presiónelo brevemente para confirmar.

6. Botón de reinicio
- Presiónelo brevemente para reiniciar la cámara.

Indicador LED

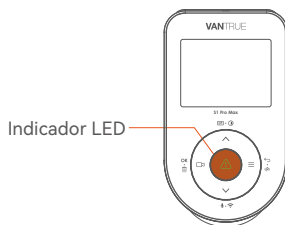

LED	Estado del LED	Descripción
REC	Luz verde estática	En espera
	Luz verde intermitente	La cámara está grabando

Descripción de la pantalla



ES

3. Instalación

Aquí tiene algunos consejos prácticos para instalar la Dashcam S1 Pro Max:

- Primero utilice un utensilio de limpieza para limpiar la posición de montaje de la cámara delantera y trasera en los parabrisas. Después de limpiar, instale las cámaras.
- Antes de instalar la cámara delantera, le recomendamos que primero coloque la pegatina electrostática y, después la instale.
- Al instalar el soporte GPS, le recomendamos presionar el soporte contra el parabrisas después de instalar la pegatina 3M, para expulsar el aire en la superficie de contacto entre el soporte y el parabrisas, y así aumentar la adhesión del soporte.
- Tras completar la instalación del cable adaptador del cargador de automóvil y la cámara trasera, le recomendamos que utilice el sujetacables incluido para ocultar el cable del adaptador del cargador y el cable de la cámara trasera (consulte las imágenes de referencia ⑤ y ⑥).
- Al utilizar la Dashcam S1 Pro Max por primera vez, le recomendamos formatear la tarjeta de memoria.

3.1 Diagrama de instalación



- ① Fije el soporte a la cámara delantera

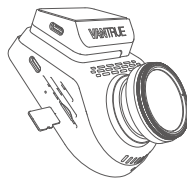

- ② Inserte una tarjeta de memoria

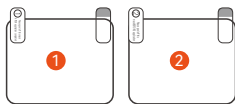

- ③ Instale la pegatina electrostática en el parabrisas

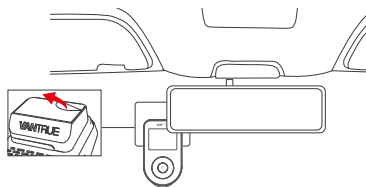

- ④ Instale la Dashcam S1 Pro Max

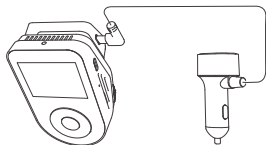

- ⑤ Instale el cable de carga para automóvil y el cableado

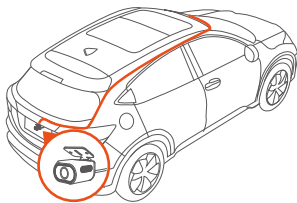

- ⑥ Instale la cámara trasera y el cableado (opcional)

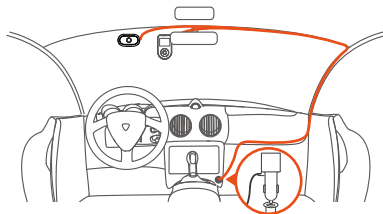

- ⑦ Instale la lente DMS y el cableado (opcional)

3. 2 Buscar e instalar la app Vantrve

Escanee el código QR a continuación para descargar e instalar la aplicación Vantrve. Siga las instrucciones en la app para emparejar su dashcam con la misma. Para obtener más información sobre las funciones de la aplicación, consulte el manual electrónico.



3. 3 Instalación de Vantrúe Player

El Reproductor GPS Vantrúe admite la reproducción de videos, la visualización de seguimiento de GPS y la visualización de la velocidad en tiempo real, ofreciéndoles a los usuarios una experiencia de video mejorada. Para operaciones más detalladas, consulte la versión completa del manual electrónico.

Usuario de Windows:

Descargue Vantrúe Player desde el sitio web oficial de Vantrúe:

<https://www.vantrúe.net/app/app.html>

Haga clic en Soporte → Navegue hasta Descargas → Seleccione Vantrúe Player

Usuario de Mac:

Busque 'Vantrúe Player' en la App Store de Apple y descárguelo directamente.



4. Garantía y soporte

Garantía

La Dashcam VANTRUE® Sonnest 1 Pro Max viene con una garantía completa de 12 meses. Si registra su producto en nuestro sitio web oficial (www.vantruenet/register), le ayudaremos a extender la garantía de su producto a 18 meses.

Soporte (nuevo)

Si tiene alguna pregunta relacionada con su producto, no dude en ponerse en contacto con nosotros en support@vantruenet, o déjenos un mensaje a través de la casilla de chat instantáneo en: www.vantruenet, o abra la aplicación VANTRUE y encuentre la respuesta a su pregunta en la sección de preguntas frecuentes en la página de "Acerca".

Las consultas suelen recibir respuesta en menos de 24 horas.

Su opinión importa

VANTRUE® está firmemente comprometido a mejorar constantemente sus productos, servicios y la experiencia del usuario. Si tiene algún comentario sobre cómo podemos mejorar, le invitamos a que comparta sus sugerencias y opiniones constructivas. Contáctese con nosotros ahora en support@vantruenet.

Gracias por elegir la Dashcam Vantruen S1 Pro Max

ご使用上の注意:

- ・ 初回使用前に必ず製品説明書を熟読し、正しい操作を行ってください。
- ・ ドライブレコーダーは電源接続後に正常作動します。
- ・ 運転中の機器操作やスマートフォンでの動画視聴は避けてください。
- ・ 本製品はSDカードが必要です。互換性のある正常動作するSDカードをご使用ください。
- ・ 自行分解や修理は行わず、不具合時はVANTRUE公式サポートへご連絡ください。
- ・ 運転視界を遮る位置への設置は避けてください。
- ・ 高温・多湿環境での使用を控えてください。
- ・ ファームウェアは定期的に更新されます。最新版をダウンロードし、新機能をお楽しみください。
- ・ 車内乗員の正面への設置は脱落リスクのため避けてください。
- ・ 無線CarPlay/Android Auto使用時はアプリ接続に影響する可能性があります。
- ・ 関連法令を遵守の上、適切にご使用ください。

1. パッケージ内容



A. VANTRUE
S1 Pro Max 本体



B. GPSマウント

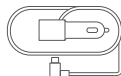

C. シガーソケットケ
ーブル(3.5m)

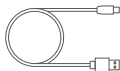

D. Type-Cケーブル
(1m)



E. ステッカー



F. 静電気接着シート



G. ケーブルクリップ



H. 内張りはがし



I. クリーニングクロス



J. 3M両面テープ

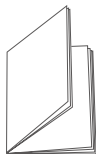

k. クイックガイド

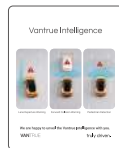

L. VANTRUEスマート
カード

オプション品:



M. RC11リアカメラ
(別売)

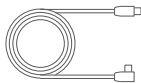

N. 6mリアカメラ
ケーブル(別売)



O. RC08車内カメラ
(別売)

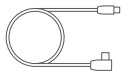

P. 車内カメラ用ケーブル
(1m)(別売)



Q. CPL偏光フィルター
(別売)



R. リモコン
(別売)



S. 直結電源ケーブル (別売)

※注: 2CHバージョンにはリアカメラとリアカメラ用ケーブルが含まれません。

2. S1 Pro Max ドライブレコーダー紹介

2.1 本体構造

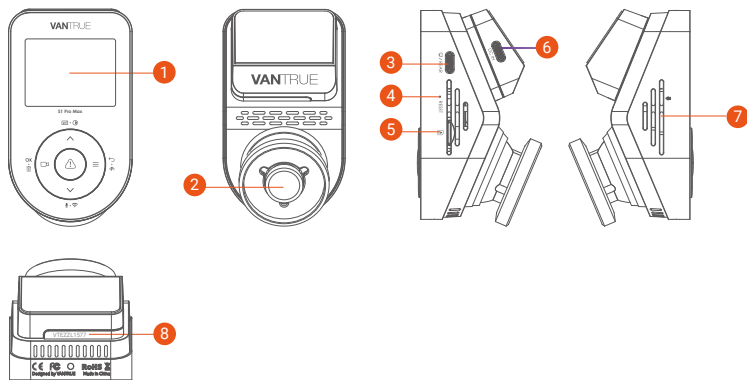



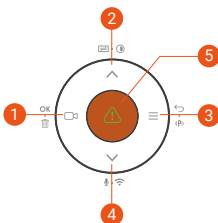

- ① 2.0インチIPS画面
- ② フロントカメラ
- ③ リアカメラ/USB接続ポート
- ④ リセットボタン
- ⑤ カードスロット
- ⑥ TYPE-C電源入力カ
- ⑦ マイク
- ⑧ シリアルナンバー

ボタンのはたらき



番号. ボタン はたらき

-  録画画面：短押しで録画開始/停止
メニュー設定：短押しで選択確定・再生画面：短押しで再生/一時停止
-  録画画面：短押しで画面切替 / 長押しで画面消灯
メニュー/ファイル閲覧：短押しで前項目選択 / 長押しでスクロールアップ
再生時：短押しで倍速再生
-  録画画面：長押しで駐車モード起動（※駐車モード有効時）
メニュー/ファイル閲覧：短押しで前画面に戻る
-  録画画面：短押しでマイクON/OFF / 長押しでWiFi起動
WiFi画面：長押しでWiFi終了
メニュー/ファイル閲覧：短押しで次項目選択 / 長押しでスクロールダウン
再生時：短押しでファイル削除メニュー表示

5.  電源ON時：長押しで電源OFF / 電源OFF時：短押しで電源ON
録画/WiFi画面：短押しでファイルロック&撮影
ファイル閲覧：短押しで削除メニュー表示
メニュー選択時：短押しで確定
6. リセットボタン | リセットボタン | 短押し/長押しで再起動

LED表示状態

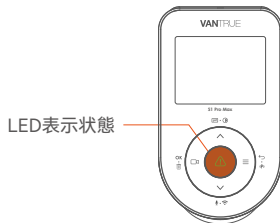

LED表示状態

緑灯点灯

緑灯点滅

状態説明

待機中

録画中

画面表示アイコン



3. 取り付けガイド

3.1 取り付け時の注意事項

- ・ 本体とリアカメラの設置面を清潔にしてから取り付けます。
- ・ 本体設置前に静電防止シートを貼付してください。
- ・ GPSスタンドはガラスに密着させ、空気を抜いて粘着性を高めてください。
- ・ 配線は付属クリップで整理してください（設置図⑤⑥参照）。
- ・ 初回使用時はSDカードをフォーマットすることを推奨します。

3.2 設置手順

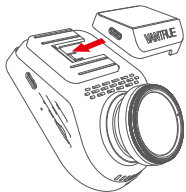

① GPSスタンド取り付け

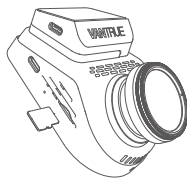

② メモリーカード挿入

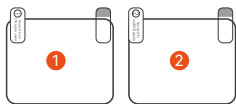

③ 静電防止シート貼付

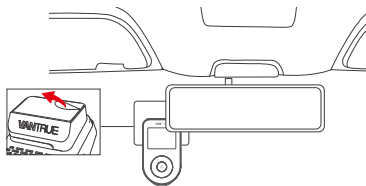

④ 本体設置

JP

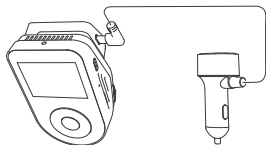

- ⑤ シガーソケット充電器取り付け & 配線

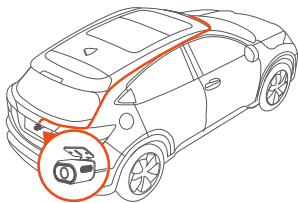

- ⑥ リアカメラ取り付け & 配線(別売)

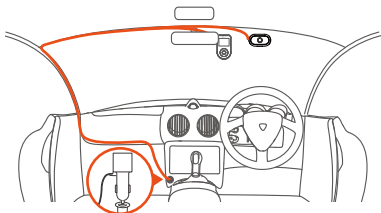

- ⑦ 車内カメラ取り付け & 配線(別売)

3.3 Vantrueアプリ設定

QRコードからVantrueアプリをダウンロードし、接続手順に従って設定します。アプリの詳細について、ぜひ電子版の取扱説明書をご参照ください。



3.4 Vantrue Playerインストール

Windows: 公式サイト (<https://www.vantrue.com/app/index.html>) から「Support > Download > Vantrue Player」でダウンロードしてください。

Mac: App Storeで「Vantrue Player」を検索しダウンロードしてください。



4. アフターサービス

保証について

VANTRUE® S1 Pro MAX ドライブレコーダーは12ヶ月の保証期間があります。18ヶ月の延長保証をご希望の際は、購入日から6ヶ月以内弊社の公式ウェブサイトで(www.vantrue.net/register)ご購入いただいた商品のご登録をお願い致します。

サポートについて

製品に何のご質問・問題がございましたら、いつでもお気軽にLINE経由(LINE ID: @860fnbxk)でお問い合わせいただくかあるいはsupport@vantrue.netまでお問い合わせください。営業日の場合、弊社はなるべく24時間以内にご返信を差し上げます。

ご意見

当社は製品とサービスの品質、ユーザーエクスペリエンスを向上させるため日夜全力で取り組んでいます。製品を改善するうえでの貴重な御意見やアドバイスがございましたらご遠慮なく弊社までご連絡をお願いいたします。お客様からのお声を期待しております。

お問合せ先:

メール:support@vantrue.net

VANTRUEをご選択いただき、誠にありがとうございます。

温馨提醒:

- 请在首次使用前仔细阅读产品说明书，确保正确操作。
- 行车记录仪需接通电源后才能正常工作。
- 为确保行车安全，行驶过程中请勿调试设备或通过手机观看视频。
- 本产品需要插入SD卡使用，请确保SD卡功能正常且兼容设备。
- 请勿擅自拆卸或维修行车记录仪，如遇故障，请及时联系VANTRUE官方客服。
- 请避免将行车记录仪安装在会遮挡驾驶视线的位置。
- 使用时请远离高温、潮湿环境，以确保设备正常运行。
- 为提升使用体验，产品固件将不定期更新，您可以根据需要下载最新版本享受最新功能。
- 请勿将行车记录仪安装在乘车人员正前方，以避免设备脱落引发安全隐患。
- 请注意，使用无线CarPlay或Android Auto时，可能会影响应用程序的连接。
- 请在遵守相关法律法规的前提下合理使用本产品。

1. 包装清单



A. VANTRUE S1 Pro Max行车记录仪



B. GPS支架

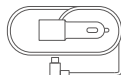

C. 车充

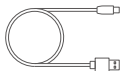

D. TYPE C数据线



E. 录影警示贴 (2张)



F. 静电贴 (2张)



G. 布线扣



H. 撬棒



I. 无尘布



J. 支架备用3M黏胶 (2张)

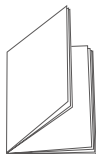

K. 快速指南

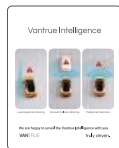

L. VANTRUE智能卡纸



M. 车后镜头 (选配)

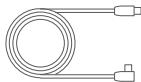

N. 车后镜头线 (选配)



O. 车内DMS镜头 (选配)

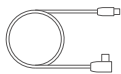

P. 车内镜头线 (选配)



Q. CPL偏光镜 (选配)



R. 无线遥控器 (选配)



S. 降压线 (选配)

* 注意2CH套餐包含车后镜头和车后镜头线。

2. S1 Pro Max行车记录仪介绍

2.1 机身部分介绍

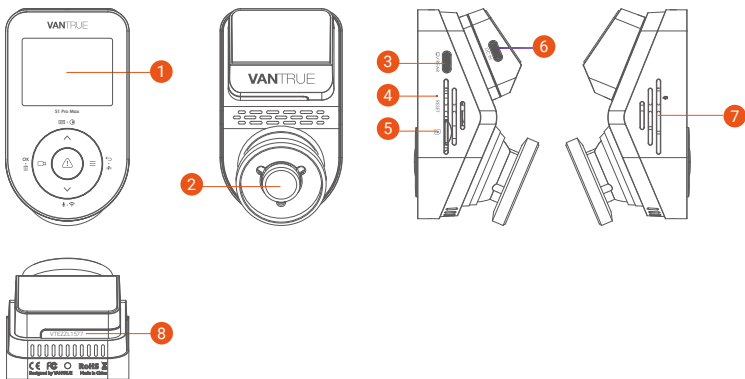

- 1 2.0英寸IPS屏幕
- 2 车前镜头
- 3 车后镜头线接口/电脑USB连接口
- 4 复位键
- 5 内存卡卡槽
- 6 支架电源TYPE-C接口
- 7 麦克风
- 8 序列号（序列号贴底部螺丝位置，正中间）

按键及功能说明

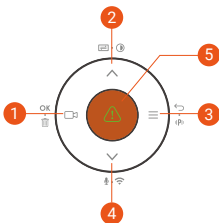

序号	功能按键	功能说明
1.		录影界面中，短按开启或者暂停录影； 菜单设置中，短按确定选项； 回放状态中，短按播放视频或者暂停视频。
2.		录影界面中，短按切换视频窗口显示；长按息屏。 菜单设置和文件浏览界面中，短按选择上一个选项或者文件， 长按滚动向上显示选项或者文件。 回放文件时，短按进行2X、4X倍速播放视频。
3.		录影界面中，长按进入停车模式（*在开启停车模式情况下， 可以进行此操作） 菜单设置和文件浏览界面中，短按返回上一级界面。
4.		录影界面中，短按切换麦克风开关；长按打开WiFi功能。 WiFi界面，长按关闭WiFi 菜单设置和文件浏览界面中，短按选择下一个选项或者文 件，长按滚动向下显示选项或者文件。 回放文件时，短按打开删除文件菜单。
5.		开机状态下，长按关机；关机状态，短按开机； 录影界面和WiFi界面中，短按开启加锁当前文件和抓拍

文件浏览中，短按弹出删除文件菜单。
进入菜单选项 短按为确认

6. 复位键 短按或长按重启行车记录仪

LED指示灯说明

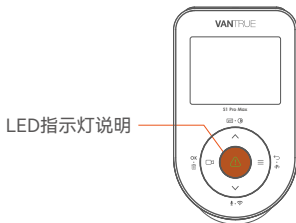

LED指示灯显示	状态说明
绿灯常亮	待机中
绿灯闪烁	录影进行中

显示屏图标介绍



3. 安装指南

安装记录仪注意事项

- 行车记录仪主机与车后镜头的安装位置，需要使用清洁工具，清洁完毕后，再进行安装；
- 安装行车记录仪主机前，推荐先安装静电贴，再安装行车记录仪主机；
- 安装行车记录仪GPS支架时，建议将支架粘贴后，按压支架贴紧挡风玻璃，排出支架与挡风玻璃接触面的空气，增加支架的粘性。
- 完成车充与车后镜头的安装后，建议使用赠送的线扣收纳车充线与车后镜头线（可参考安装示意图⑤、⑥进行收纳）
- 行车记录仪首次开始使用时，建议格式化内存卡，能减少出现录影问题的情况。

3.1 安装示意图

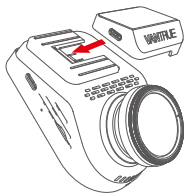

① 安装支架

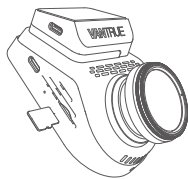

② 安装内存卡

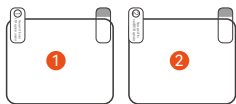

③ 安装静电贴

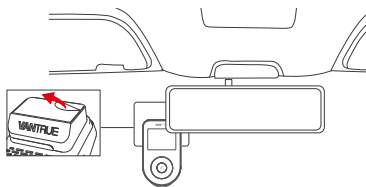

④ 安装行车记录仪

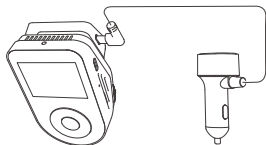

⑤ 安装车充和布线

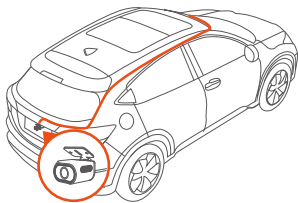

⑥ 安装车后镜头和布线 (选配)

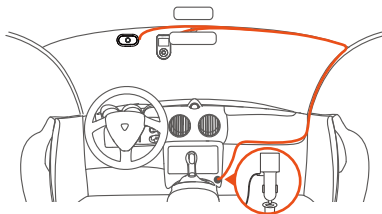

⑦ DMS镜头和布线 (选配)

3.2 安装Vantrue APP

扫描下方二维码下载并安装Vantrue APP，并根据APP指引完成行车记录仪与APP连接，APP的详细功能介绍，可以查看电子版说明书。



3.3 安装Vantrue Player

该播放器支持视频回放、GPS轨迹查看、速度显示等功能，为用户提供更优质的视频体验。更多详情操作可查看完整版电子说明书。

- Windows 用户 可在Vantrue官网

<https://www.vantruecam.com/app/index.html>下载Vantrue Player。
下载路径打开官网-点击Support—Download—Vantrue Player。

- 或者Mac 用户 可在 Apple App Store 搜索“Vantrue Player”并下载使用。



4. 售后服务

VANTRUE品牌保修服务周期为12个月，如果您有任何的问题，欢迎通过以下方式联系我们，我们将会由专门客服人员在12-24小时内回复问题：

- ① 打开Vantrue APP，在关于>常见问题中找到解答；
- ② 联系您所购买渠道的客服人员；
- ③ 发送邮件至VANTRUE官方邮箱support@vantrue.net。

感谢您选择VANTRUE®

联系我们：



VANTRUE 京东旗舰店

<https://vantrue.jd.com/>



VANTRUE 微信小管家

微信号: vantrue001

VANTRUE
truly driven.

English / Espanol / 日本語 / 中文



www.vantrue.net

www.vantrue.com

Made in China