



POWER BURST

EFFECT PEDAL

Owner's Manual
Manuel d'utilisation
Bedienungsanleitung
Manual del usuario

用戶手冊
取扱説明書



EFGSCJ 1

Introduction

Thank you for purchasing the POWER BURST effect pedal by VOX. To help you get the most out of your purchase, please read this manual carefully.

| About Nutube

Nutube is a new vacuum tube developed by KORG INC. and Noritake Itron Corporation, which utilizes technology from vacuum fluorescent displays.

As with conventional vacuum tubes, the Nutube is constructed with an anode, grid and filament, and operates as a complete triode tube. Furthermore, it generates the response and same rich harmonic characteristics of conventional vacuum tubes.

- ⚠ If a strong impact is applied to this unit, noise at the high-frequency range may be output. This is due to the structure of the Nutube, and is not a malfunction.

Main features

This unit is a booster that increases the saturation and compression feel that's unique to vacuum tubes, when you increase the levels with the BOOST knob.

This effect pedal features the new Nutube vacuum tube, which adds a colorful richness to your sound. It was developed through a wide range of research efforts and countless hours of trial and error, supplementing our long years of analog engineering expertise in developing amps and effects. All of this maximizes the uniquely responsive and rich overtones of the vacuum tube sound that so many guitarists find appealing.

Part names and functions

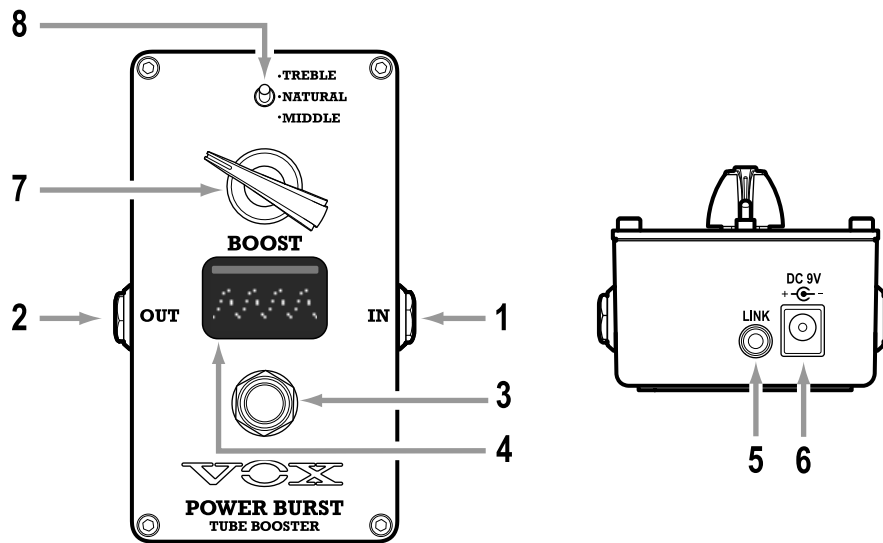

- 1 IN (INPUT) jack:** Connect the guitar cable here. This jack also functions as the power switch. When you're not using this unit, unplug the cable from the input jack.
- 2 OUT (OUTPUT) jack:** Connect this jack to a guitar amp, effect pedal or other device.
- 3 Effect switch:** Press the effect switch to switch between the effect sound (the indicator is lit) and the bypass sound (the indicator is unlit).

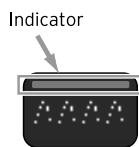

- 4 Display:** This unit features an oscilloscope function, which shows the waveform's characteristics as it passes through the Nutube circuit. When the unit is in SELECT DISPLAY mode, you can also select other display modes or select DISPLAY OFF mode.

How to enter SELECT DISPLAY mode: With the unit turned off, insert a plug into the INPUT jack while holding down the effect switch to turn on the power. Once the indicator lights up, release the effect switch. After "SELECT DISPLAY" appears in the display, the unit switches to SELECT DISPLAY mode.

- ⚠** The display mode status is initialized if you keep holding down the effect switch without releasing it. When "INITIALIZED!" appears, turn the power off and then back on again without pressing anything.

Pressing the effect switch shows the next mode. If you want a selected mode to be automatically used when you turn on the power, long-press the effect switch on the mode screen you want to save. To make the unit use normal mode when turned on, turn the power off and then back on again without pressing anything.

You can choose from three types of display modes.

DISP OFF: Turns the display off.

MODE1: Shows the waveform as typically displayed.

MODE2: Shows the waveform as a series of bars.

5 LINK jack: This jack lets you use a commercially available 3.5 mm mini-phone cable to connect to another VOX effect pedal that also has a LINK jack. When multiple pedals are connected, turning one effect pedal on bypasses the other pedals (link function). Use this function as a simple switcher between other effect pedals in this series.

⚠ You can connect up to five units. Do not connect any more than this. If you want to connect multiple units, use a commercially available splitter cable (you can also use a stereo head-phone splitter cable). However, you cannot use a splitter cable that divides stereo into L and R.

⚠ Do not make connections using a cable that has a built-in resistor. Doing so might cause malfunctions.

6 DC 9V jack: Connect an AC adapter (9 V, $\oplus \ominus$, 600 mA or greater, sold separately) here. Since this effect pedal requires high current consumption, we recommend that you use the AC adapter.

7 BOOST knob: Adjusts the amount of boost.

8 Mode switch: Selects one of three modes.

TREBLE: Emphasizes the upper frequency range.

NATURAL: Provides a natural tube sound.

MIDDLE: Emphasizes the midrange frequencies.

Installing the battery

1 Open the battery cover located on the bottom of the unit.

2 Attach the battery to the battery clip, ensuring that the polarity is correct.

3 Install the battery and close the battery cover.

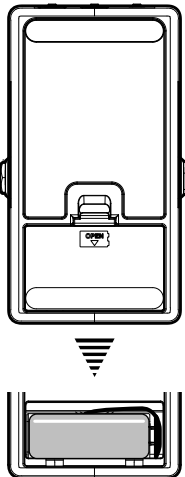

When the battery runs low, the display indicates “LOW BATT”. Install a new battery as soon as possible. When the battery is completely depleted, the display goes dark and the sound is no longer output.

⚠ Turn off the power before installing a battery.

⚠ Remove the battery from the unit immediately if it is depleted. Leaving a depleted battery in the unit might damage the unit (due to battery leakage or other causes). The battery should also be removed if you won't be using the unit for an extended period of time.

⚠ A battery is not included. You must purchase a commercially available 9 V alkaline battery (6LF22/6LR61).

Setup

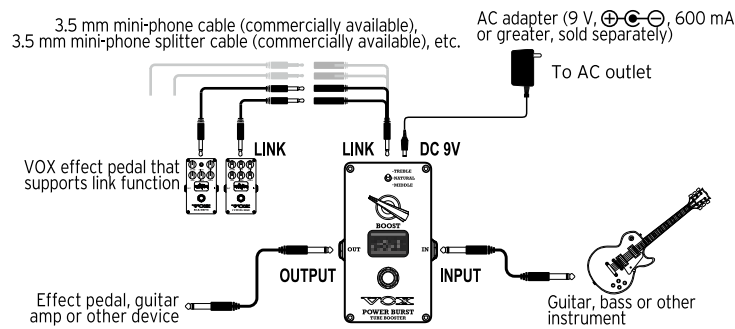

⚠ Turn off any equipment that's connected to this device.

- 1 Set the BOOST knob to the minimum level.
- 2 Connect the cable from your guitar or other instrument to the INPUT jack.
- 3 Connect the cable from the OUTPUT jack to your effect pedal, guitar amp or other equipment.
- 4 Turn on the externally connected equipment.
- 5 Press the effect switch, and use the BOOST knob and mode switch to adjust the tone.

When using an optional AC adapter

If you want to supply power from an AC adapter, connect a separately sold AC adapter (9 V, \oplus \ominus , 600 mA or greater) to the DC 9V jack.

⚠ Using a different AC adapter may cause a malfunction.

Specifications

Input impedance: 1 M Ω (varies depending on the conditions of use)

Connection jacks: IN jack (6.3 mm monaural phone jack), OUT jack (6.3 mm monaural phone jack), DC 9V jack, LINK jack (3.5 mm TS mini-phone jack)

Power supply: one 9 V alkaline battery (6LF22/6LR61) or AC adapter (9 V, \oplus \ominus , 600 mA or greater, sold separately)

Battery life: Approximately 4 hours (9 V alkaline battery, continuous use; varies depending on the conditions of use)

Current consumption: Approximately 70 mA (DC 9 V)

Dimensions (W × D × H): 72 × 120 × 55 mm/2.83" × 4.72" × 2.17", including protruding parts

Weight: 290 g/10.23 oz (including battery)

Included items: Customer Notice ("Dear Customer")

Accessories (sold separately): AC adapter (9 V, \oplus \ominus , 600 mA)

* Specifications and appearance are subject to change without notice for improvement.

Avant-propos

Merci d'avoir choisi la pédale d'effet POWER BURST de VOX. Afin de pouvoir exploiter au mieux toutes les possibilités offertes par ce produit, veuillez lire attentivement ce manuel.

| À propos de Nutube

Nutube désigne une nouvelle lampe développée par KORG INC. et Noritake Itron Corporation, mettant à profit la technologie des afficheurs fluorescents.

Tout comme les lampes conventionnelles, la Nutube comporte une anode, une grille et un filament, et fonctionne comme une triode à part entière. En outre, elle produit la réponse et les mêmes riches caractéristiques harmoniques des lampes conventionnelles.

 Si la pédale subit un choc important, elle pourrait produire un bruit dans la plage haute fréquence. Ceci est dû à la structure de la lampe Nutube et n'indique pas un dysfonctionnement.

Caractéristiques principales

Cette pédale est un booster accentuant la saturation et la compression caractéristiques des lampes quand vous augmentez les niveaux avec la commande BOOST.

Cette pédale d'effet intègre la nouvelle lampe Nutube, qui ajoute de riches couleurs sonores à votre son. Cette lampe, fruit de recherches intensives et d'innombrables heures de tâtonnements, fortifie notre longue expertise dans le domaine de l'ingénierie analogique appliquée au développement d'amplis et d'effets. L'intégration de cette technologie offre la crème de la crème en terme d'unicité de réponse et de richesse des harmoniques du son des lampes tellement apprécié par une foule de guitaristes.

Noms des éléments et fonctions

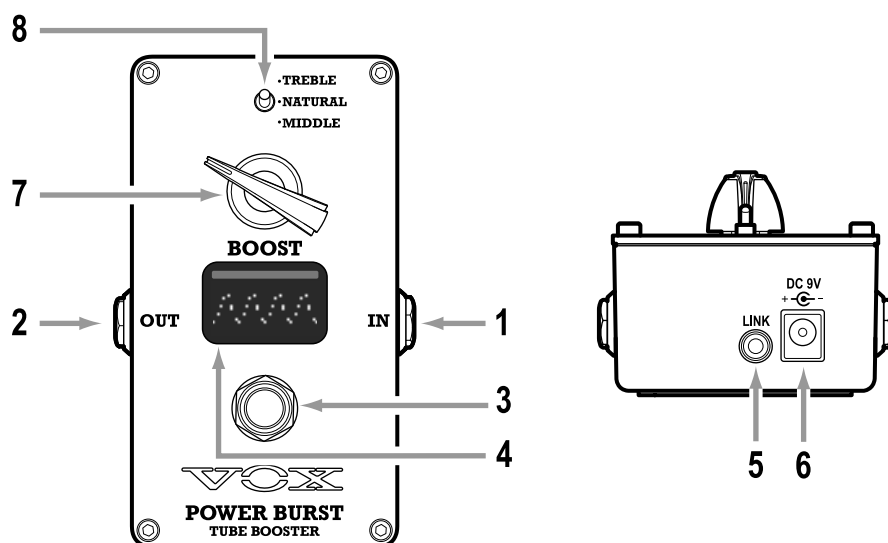

- 1 Prise IN (ENTRÉE) :** Branchez le câble de guitare à cette prise. Cette prise fait aussi office de commutateur d'alimentation. Quand vous n'utilisez pas cette pédale, débranchez le câble de la prise d'entrée.
- 2 Prise OUT (SORTIE) :** Reliez cette prise à un ampli de guitare, une pédale d'effet ou un autre équipement.
- 3 Commutateur d'effet :** Appuyez sur le commutateur d'effet pour activer (le témoin est allumé) et désactiver (le témoin est éteint) alternativement l'effet.

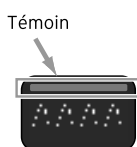

- 4 Écran :** Cette pédale est dotée d'une fonction d'oscilloscope affichant les caractéristiques de la forme d'onde quand celle-ci transite par le circuit Nutube. Quand la pédale est en mode SELECT DISPLAY, vous pouvez aussi sélectionner un mode d'affichage ou désactiver l'affichage (mode DISPLAY OFF).

Activation du mode SELECT DISPLAY : Quand la pédale d'effet est hors tension, insérez la fiche d'un câble dans la prise INPUT tout en maintenant le commutateur d'effet enfoncé pour mettre la pédale sous tension. Une fois que le témoin s'allume, relâchez le commutateur d'effet. "SELECT DISPLAY" apparaît sur l'affichage et la pédale active son mode SELECT DISPLAY.

- ⚠** Pour initialiser le statut du mode d'affichage, continuez d'enfoncer le commutateur d'effet. Quand "INITIALIZED!" s'affiche, mettez la pédale hors tension puis à nouveau sous tension sans rien enfoncer.

Une pression sur le commutateur d'effet affiche le mode suivant. Pour activer automatiquement un mode donné à la mise sous tension de la pédale d'effet, appliquez une longue pression au commutateur d'effet depuis l'écran du mode à sauvegarder. Pour activer le mode normal à la mise sous tension de la pédale, mettez-la hors tension puis à nouveau sous tension sans rien enfoncer.

Vous avez le choix entre trois modes d'affichage.

DISP OFF : L'affichage est désactivé.

MODE1 : Produit l'affichage typique de forme d'onde.

MODE2 : Représente la forme d'onde avec une série de barres.

5 Prise LINK : Permet de relier cette pédale à une autre pédale d'effet VOX également dotée d'une prise LINK avec un câble à fiche minijack de 3,5 mm disponible dans le commerce. Lorsque vous connectez plusieurs pédales, l'activation d'une pédale contourne les autres unités (fonction Link). Servez-vous de cette fonction comme d'un simple commutateur entre d'autres pédales de cette série.

⚠ Vous pouvez brancher jusqu'à cinq pédales. Ne connectez pas plus d'unités. Pour connecter plusieurs pédales, utilisez un câble répartiteur disponible dans le commerce (vous pouvez aussi utiliser un câble répartiteur pour casque stéréo). Cependant, n'utilisez pas de câble répartiteur divisant le signal stéréo en canaux gauche et droit.

⚠ N'effectuez pas de connexions avec un câble incorporant une résistance. Cela pourrait causer des dysfonctionnements.

6 Prise DC 9V : Branchez un adaptateur secteur (9 V, $\oplus \ominus$, 600 mA ou plus, en option) à cette prise. Vu que la pédale d'effet a une consommation de courant élevée, nous vous conseillons de l'alimenter avec un adaptateur secteur.

7 Commande BOOST : Règle la quantité d'accentuation ('boost').

8 Commutateur de mode : Sélectionne un des trois modes.

TREBLE : Accentue la plage de l'aigu.

NATURAL : Produit un son de lampe naturel.

MIDDLE : Accentue les fréquences dans la bande médium.

Mise en place de la pile

1 Ouvrez le couvercle du logement de la pile situé sous la pédale.

2 Fixez la pile dans la pince, en respectant sa polarité.

3 Mettez la pile en place et refermez le couvercle du logement de la pile.

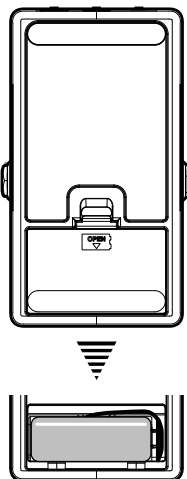

Quand la pile est presque plate, l'écran affiche "LOW BATT". Remplacez rapidement la pile par une neuve. Quand la pile est complètement plate, l'écran s'éteint et la pédale ne produit plus de son.

⚠ Mettez la pédale hors tension avant de mettre la pile neuve en place.

⚠ Retirez immédiatement la pile de la pédale quand elle est plate. Laisser une pile plate en place dans la pédale pourrait endommager l'unité (en cas de fuite de la pile ou d'autres problèmes). De même, retirez la pile de la pédale si vous n'avez pas l'intention de l'utiliser pendant une période prolongée.

⚠ La pile n'est pas fournie. Procurez-vous une pile alcaline de 9 V (6LF22/6LR61) disponible dans le commerce.

Configuration

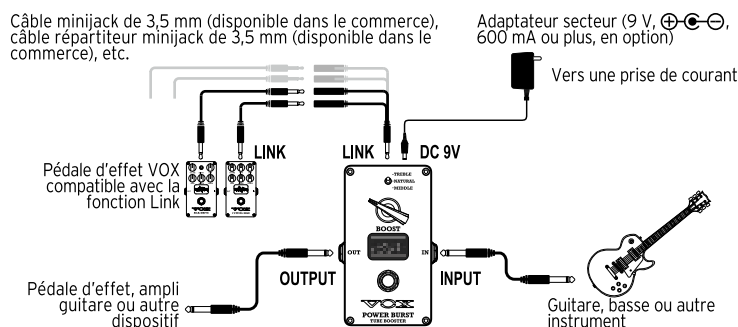

⚠ Mettez tout équipement branché à la pédale hors tension.

- 1 Réglez la commande BOOST sur le niveau minimum.
- 2 Branchez le câble de la guitare ou d'un autre instrument à la prise INPUT.
- 3 Raccordez le câble de la prise OUTPUT à votre pédale d'effet, ampli de guitare ou autre équipement.
- 4 Mettez sous tension l'équipement externe connecté.
- 5 Appuyez sur le commutateur d'effet et réglez le son avec la commande BOOST et le commutateur de mode.

Si vous utilisez un adaptateur secteur en option

Pour alimenter la pédale via un adaptateur secteur, branchez un adaptateur secteur (9 V, $\oplus \ominus$, 600 mA ou plus) disponible dans le commerce à la prise DC 9V.

⚠ L'utilisation d'un adaptateur secteur différent pourrait causer un dysfonctionnement.

Fiche technique

Impédance d'entrée : 1 M Ω (l'autonomie varie selon les conditions d'utilisation)

Prises : IN (prise jack mono de 6,3 mm), OUT (prise jack mono de 6,3 mm), DC 9V, LINK (prise mini-jack TS de 3,5 mm)

Alimentation : une pile alcaline de 9 V (6LF22/6LR61) ou adaptateur secteur (9 V, $\oplus \ominus$, 600 mA ou plus) (vendu séparément)

Autonomie de la pile : Environ 4 heures (avec une pile alcaline de 9 V en utilisation continue ; l'autonomie varie selon les conditions d'utilisation)

Consommation de courant : Environ 70 mA (CC 9 V)

Dimensions (L x P x H) : 72 x 120 x 55 mm, saillies comprises

Poids : 290 g (pile comprise)

Accessoires fournis : Avis au client ("Cher client")

Accessoires (vendus séparément) : Adaptateur secteur (9 V, $\oplus \ominus$, 600 mA)

* Les caractéristiques et l'aspect du produit sont susceptibles d'être modifiés sans préavis en vue d'une amélioration.

Einleitung

Vielen Dank, dass Sie sich für das POWER BURST Effektpedal von VOX entschieden haben. Bitte lesen Sie sich zur fehlerfreien Bedienung des Geräts diese Anleitung sorgfältig durch.

| Infos über Nutube

Nutube ist eine neue, von KORG INC. und Noritake Itron Corporation entwickelte Elektronenröhre mit Vakuum-Fluoreszenz-Display-Technologie.

Wie konventionelle Elektronenröhren besteht die Nutube aus einer Anode, einem Gitter und einer Glühkathode und arbeitet als vollwertige Triodenröhre. Somit bietet sie die Ansprache und die gleichen satten Obertöne, die typisch für konventionelle Röhren sind.

 Wird das Gerät einem heftigen Stoß ausgesetzt, kann ein schrilles Geräusch erklingen. Dies liegt an der Struktur der Nutube und ist keine Fehlfunktion.

Die wichtigsten Funktionen

Bei diesem Gerät handelt es sich um einen Booster; wenn Sie die Pegel mit dem BOOST-Regler anheben, werden die für Elektronenröhren typische Sättigung und Kompression verstärkt.

Dieses Effektpedal verwendet die neue Nutube-Elektronenröhre, die Ihrem Sound eine nuancenreiche Fülle verleiht. Es wurde durch umfangreiche Forschung und Praxis-Tests entwickelt und ergänzt unsere langjährige Kompetenz in analoger Technologie bei der Entwicklung von Verstärkern und Effekten. Dadurch werden die einzigartige Ansprache und satten Obertöne des Elektronenröhren-Sounds maximiert, auf die so viele Gitarristen stehen.

Bedienelemente und Funktionen

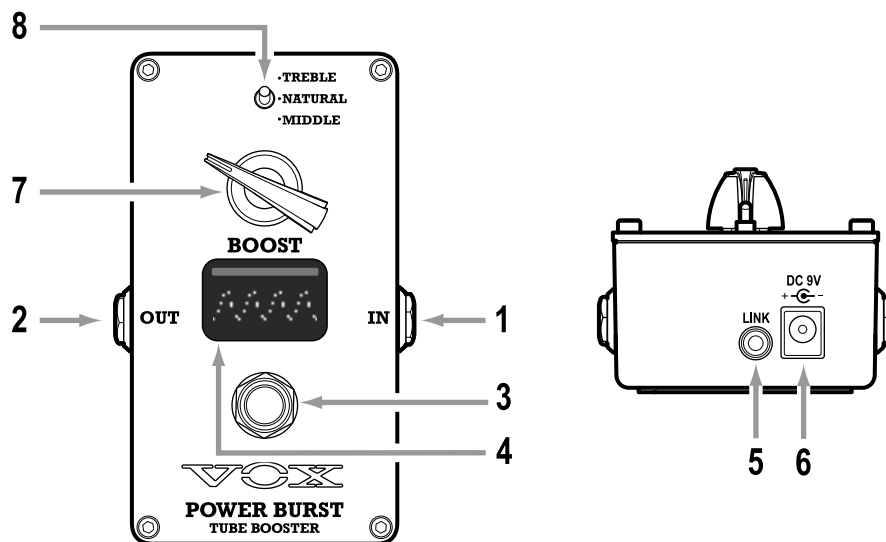

- 1 IN (INPUT)-Buchse:** Schließen Sie hier das Gitarrenkabel an. Diese Buchse dient auch als Ein-/Ausschalter. Ziehen Sie deshalb stets das Kabel aus der Input-Buchse, wenn Sie das Gerät nicht verwenden.
- 2 OUT (OUTPUT)-Buchse:** Verbinden Sie diese Buchse mit einem Gitarrenamp, Effektgerät oder ähnlichen Geräten.
- 3 Effekt-Schalter:** Mit dem Effekt-Schalter schalten Sie zwischen Effektsound (Anzeige leuchtet) und Bypass-Sound (Anzeige erlischt) um.

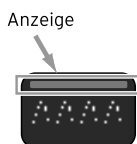

- 4 Display:** Das Gerät verfügt über eine Oszilloskop-Funktion, die die Charakteristik der Wellenform beim Durchgang durch die Nutube-Schaltung anzeigt. Wenn sich das Gerät im Modus „SELECT DISPLAY“ befindet, können Sie auch andere Anzeigemodi oder den Modus „DISPLAY OFF“ auswählen.

Aufrufen des Modus SELECT DISPLAY: Schließen Sie bei ausgeschaltetem Gerät und gedrücktem Effekt-Schalter einen Stecker an die INPUT-Buchse an, um das Gerät einzuschalten. Lassen Sie den Effekt-Schalter los, sobald die Anzeige aufleuchtet. Wenn „SELECT DISPLAY“ im Display erscheint, wechselt das Gerät in den SELECT DISPLAY-Modus.

- ⚠** Der Zustand des Anzeigemodus wird initialisiert, wenn Sie den Effekt-Schalter gedrückt halten, ohne ihn loszulassen. Wenn „INITIALIZED!“ angezeigt wird, schalten Sie das Gerät aus und wieder ein, ohne etwas zu drücken.

Durch Drücken des Effekt-Schalters wird der nächste Modus angezeigt. Um zu erreichen, dass ein ausgewählter Modus beim Einschalten automatisch verwendet wird, drücken Sie den Effekt-Schalter für mehrere Sekunden auf dem Modus-Bildschirm, den Sie speichern möchten. Um das Gerät beim Einschalten in den Normalmodus zu versetzen, schalten Sie es aus und wieder ein, ohne etwas zu drücken.

Sie haben die Auswahl zwischen drei Arten von Anzeigemodi.

DISP OFF: Zum Ausschalten des Displays.

MODE1: Zeigt die Wellenform wie normalerweise angezeigt.

MODE2: Zeigt die Wellenform als Reihe von Balken an.

5 LINK-Buchse: Hier können Sie über ein handelsübliches 3,5 mm Miniklinkenkabel ein weiteres VOX-Pedal mit LINK-Buchse anschließen. Haben Sie mehrere Pedale miteinander verbunden, werden beim Einschalten eines Effektgeräts die anderen auf Bypass geschaltet (Link-Funktion)- Diese Funktion können sie zum einfachen Umschalten zwischen anderen Effektpedalen dieser Serie verwenden.

⚠ Sie können bis zu fünf Geräte anschließen. Überschreiten Sie diese Zahl nicht. Zum Anschluss mehrerer Geräte verwenden Sie ein handelsübliches Splitterkabel (Sie können auch ein Stereo-Kopfhörersplitterkabel verwenden). Ein Splitterkabel, das Stereo in L und R teilt, können Sie jedoch nicht verwenden.

⚠ Nehmen Sie für die Anschlüsse kein Kabel mit eingebautem Widerstand. Das könnte zu Funktionsstörungen führen.

6 DC 9V-Buchse: Schließen Sie hier ein Netzteil (9 V, $\oplus \ominus$, 600 mA oder mehr; separat erhältlich) an. Da das Effektpedal eine hohe Leistungsaufnahme erfordert, empfehlen wir die Verwendung eines Netzteils.

7 BOOST-Regler: Regelt den Umfang der Verstärkung.

8 Betriebsmodus-Schalter: Wählt einen von drei Modi aus.

TREBLE: Betont den oberen Frequenzbereich:

NATURAL: Erzeugt einen natürlichen Röhren-Sound.

MIDDLE: Betont die mittleren Frequenzen.

Einsetzen der Batterie

1 Öffnen Sie den Batteriefachdeckel an der Unterseite des Geräts.

2 Stecken Sie die Batterie mit korrekt ausgerichteten Polen an die Batterieanschlussklemmen.

3 Legen Sie die Batterie ein und schließen Sie den Batteriefachdeckel.

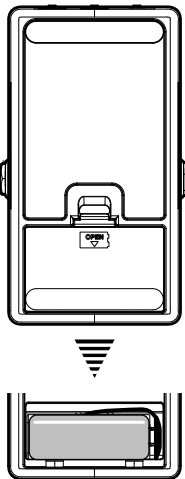

Lässt die Batterieleistung nach, erscheint im Display „LOW BATT.“ Wechseln Sie die Batterie so schnell wie möglich aus. Ist die Batterie komplett entladen, erlischt das Display und am Ausgang liegt kein Signal mehr an.

⚠ Schalten Sie vor dem Einlegen einer Batterie das Gerät aus.

⚠ Entfernen Sie erschöpfte Batterien sofort aus dem Gerät. Verbleibt eine entladene Batterie im Gerät, kann dies zu Schäden führen (durch Auslaufen der Batterie usw.). Wir raten Ihnen, bei längerer Nichtverwendung des Geräts ebenfalls die Batterien zu entfernen.

⚠ Eine Batterie ist nicht im Lieferumfang enthalten. Die 9 V Alkalibatterien (6LF22/6LR61) müssen Sie separat erwerben.

Setup

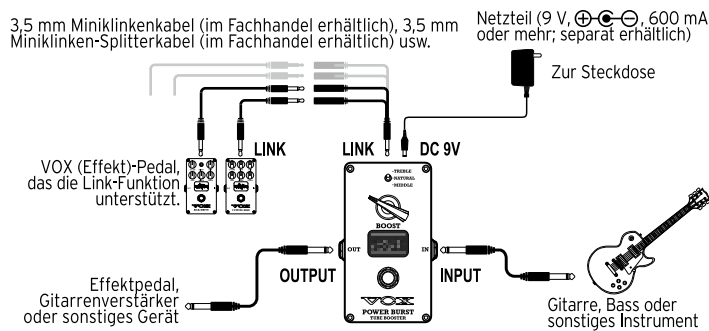

⚠ Schalten Sie alles an das Gerät angeschlossene Equipment ein.

- 1 Stellen Sie den BOOST-Regler auf den geringsten Pegel.
- 2 Verbinden Sie mit dem Kabel Ihre Gitarre oder sonstiges Instrument mit der INPUT-Buchse.
- 3 Schließen Sie Effektpedale, Verstärker oder sonstigen Geräte mithilfe eines Kabels an die OUTPUT-Buchse an.
- 4 Schalten Sie die angeschlossenen Geräte ein.
- 5 Drücken Sie den Effekt-Schalter und verwenden Sie den BOOST-Regler und den Betriebsmodus-Schalter, um den Klang zu regeln.

Bei Verwendung eines Netzteils

Wollen Sie das Gerät mit einem Netzteil speisen, schließen Sie ein separat erhältliches Netzteil (9 V, \oplus \ominus \ominus , 600mA oder höher) an die DC 9V-Buchse an.

⚠ Die Verwendung eines anderen Netzteils kann Funktionsstörungen verursachen.

Technische Daten

Eingangsimpedanz: 1 M Ω (variiert je nach Betriebsbedingungen)

Anschluss-Buchsen: IN-Buchse (6,3 mm Mono-Klinkenbuchse), OUT-Buchse (6,3 mm Mono-Klinkenbuchse), DC 9V-Buchse, LINK-Buchse (3,5 mm TS-Miniklinkenbuchse)

Stromversorgung: eine 9 V Alkalibatterie (6LF22/6LR61) oder Netzteil (9 V, \oplus \ominus \ominus , 600 mA oder höher, separat erhältlich)

Batterielebensdauer: Etwa 4 Stunden (bei Verwendung einer 9 V Alkalibatterie, variiert je nach Betriebsbedingungen)

Stromverbrauch: Etwa 70 mA (DC 9 V)

Abmessungen (B x T x H): 72 x 120 x 55 mm, einschließlich hervorstehende Teile

Gewicht: 290 g (einschließlich Batterie)

Lieferumfang: Kundeninformation (Dear Customer)

Zubehör (separat erhältlich): Netzteil (9 V, \oplus \ominus \ominus , 600 mA)

* Änderungen der technischen Daten und des Designs ohne vorherige Ankündigung vorbehalten.

Introducción

Gracias por comprar el afinador para enchufar el pedal de efectos POWER BURST de VOX. Para ayudarle a sacar el máximo partido de su compra, lea detenidamente este manual.

| Acerca de Nutube

Nutube es una nueva válvula desarrollada por KORG INC y Noritake Itron Corporation, y utiliza la tecnología de las pantallas fluorescentes de vacío.

Al igual que las válvulas convencionales, Nutube se compone de ánodo, rejilla y filamento, y funciona como una válvula de triodo completa. Además, genera la respuesta y las mismas características de riqueza de armónicos que las válvulas convencionales.

 Si esta unidad sufre un impacto fuerte, podría producirse ruido en el rango de altas frecuencias. Esto es debido a la estructura de Nutube, y no es un fallo de funcionamiento.

Características principales

Esta unidad es un “booster” que incrementa la sensación de saturación y compresión exclusiva de las válvulas cuando se incrementan los niveles con el mando BOOST.

Este pedal de efectos cuenta con una nueva válvula Nutube, que añade riqueza y color al sonido. Ha sido desarrollada gracias a una amplia variedad de esfuerzos de investigación e innumerables horas de prueba y error, complementando nuestros muchos años de experiencia en ingeniería analógica orientada al desarrollo de amplificadores y efectos. Todo esto maximiza esa capacidad de respuesta única y riqueza de armónicos del sonido de válvulas que tantos guitarristas encuentran atractivo.

Nombres y funciones de las partes

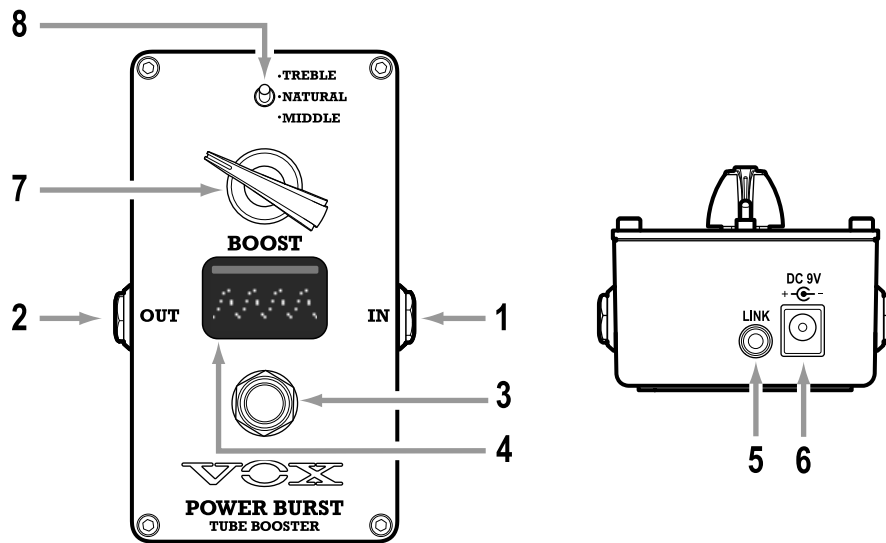

- 1 Jack IN (ENTRADA):** conecte aquí el cable de la guitarra. Este jack también funciona como interruptor de encendido. Cuando no utilice esta unidad, desconecte el cable de este jack de entrada.
- 2 Jack OUT (SALIDA):** conecte este instrumento a un amplificador de guitarra, pedal de efectos u otro dispositivo.
- 3 Interruptor de efecto:** pulse el interruptor de efecto para cambiar entre el sonido con efecto (indicador iluminado) y el sonido sin efecto (indicador apagado).

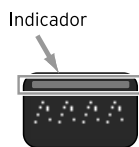

- 4 Pantalla:** esta unidad tiene una función de osciloscopio que muestra las características de la forma de onda a medida que pasa a través del circuito Nutube. Cuando la unidad está en modo SELECT DISPLAY (pantalla de selección), también se pueden seleccionar otros modos de pantalla o seleccionar el modo DISPLAY OFF (pantalla apagada).
Cómo acceder al modo SELECT DISPLAY: con la unidad apagada, introduzca un jack en la entrada de jack IN mientras mantiene presionado el interruptor de efecto para activar la alimentación. Cuando el indicador se ilumine, suelte el interruptor de efecto. Después de que "SELECT DISPLAY" aparezca en la pantalla, la unidad cambiará al modo SELECT DISPLAY.

- ⚠** El estado del modo de pantalla se inicializa si se mantiene presionado el interruptor de efecto sin soltarlo. Cuando aparezca "INITIALIZED!" (inicializado), apague la alimentación y vuelva a encenderla sin presionar nada.

Presionando el interruptor de efecto se mostrará el modo siguiente. Si desea que se utilice automáticamente un modo seleccionado al encender la alimentación, presione prolongadamente el interruptor de efecto en la pantalla del modo que desee guardar. Para hacer que la unidad utilice el modo normal al encenderse, apague la alimentación y vuelva a encenderla sin presionar nada. Puede elegir entre tres tipos de modos de pantalla:

DISP OFF: apaga la pantalla.

MODE1: muestra la forma de onda como se visualiza normalmente.

MODE2: muestra la forma de onda como una serie de barras.

5 Jack LINK: este jack permite utilizar un cable con conectores minijack de 3,5 mm (de venta en establecimientos comerciales) para conectar a otro pedal de efectos VOX que también tenga un jack LINK. Si se conectan varios pedales, al activar un pedal de efectos, los otros pedales se desactivarán (función "link", que en inglés significa "enlace"). Utilice esta función como un simple conmutador entre los demás pedales conectados en esta serie.

⚠ Puede conectar hasta cinco unidades. No conecte más de ese número. Si desea conectar más unidades, utilice un cable divisor (de venta en establecimientos comerciales). También puede utilizar un cable divisor de auriculares estéreo. Sin embargo, no se puede utilizar un cable divisor que divida la señal estéreo en izquierda y derecha.

⚠ No haga las conexiones con cables que lleven una resistencia integrada. Si lo hace, se puede producir un funcionamiento incorrecto.

6 Entrada de corriente continua DC 9V: conecte aquí un adaptador de CA (9 V, $\oplus \ominus$, 600 mA o más, se vende por separado). Dado que este pedal de efectos requiere un alto consumo de corriente, le recomendamos que utilice el adaptador de CA.

7 Mando BOOST: ajusta la cantidad de aumento.

8 Selector de modo: selecciona uno de los tres modos:

TREBLE: enfatiza el rango de frecuencias agudas.

NATURAL: proporciona un sonido de válvula natural.

MIDDLE: enfatiza las frecuencias medias.

Instalación de la pila

1 Abra la tapa de la pila situada en la parte inferior de la unidad.

2 Conecte la pila al broche portapila, asegurándose de que la polaridad es correcta.

3 Instale la pila y cierre la tapa de la pila.

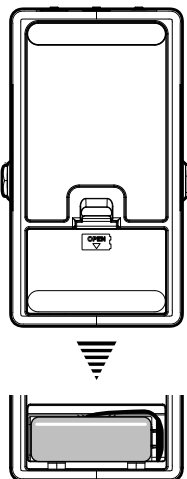

Cuando la pila empiece a agotarse, la pantalla indicará "LOW BATT". Instale una pila nueva tan pronto como sea posible. Cuando la pila se agote del todo, la pantalla se apagará y dejará de salir sonido.

⚠ Apague la alimentación antes de instalar una pila.

⚠ Quite la pila de la unidad inmediatamente si está agotada. Dejar una pila agotada dentro puede causar daños en la unidad (por la fuga de líquido u otras causas). También debe extraer la pila si no va a utilizar la unidad durante un periodo de tiempo prolongado.

⚠ La pila no viene incluida. Deberá comprar una pila alcalina de 9 V (6LF22/6LR61) de las que se venden en establecimientos comerciales.

Configuración

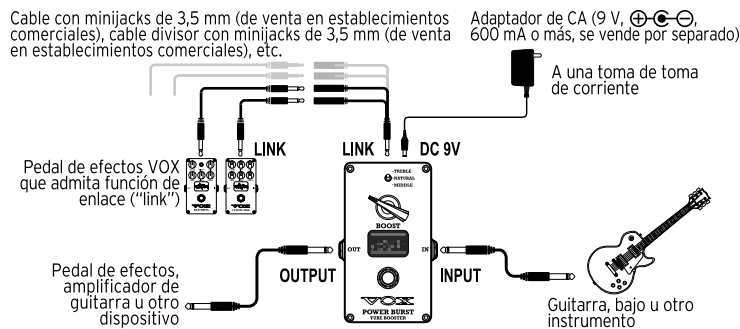

⚠ Apague cualquier equipo que esté conectado a este dispositivo.

- 1 Ajuste el mando BOOST al nivel mínimo.
- 2 Conecte el cable de la guitarra u otro instrumento al jack de entrada IN.
- 3 Conecte un cable desde el jack de salida OUT a otro pedal de efectos, amplificador de guitarra u otro equipo.
- 4 Encienda los equipos conectados externamente.
- 5 Presione el interruptor de efecto y utilice el mando BOOST y el selector de modo para ajustar el sonido.

| Si se utiliza un adaptador de CA opcional

Si desea alimentar la unidad desde un adaptador de CA, conecte un adaptador de CA (9 V, \oplus \ominus , 600 mA o más), que se vende por separado, a la entrada de corriente continua DC 9V.

⚠ El uso de un adaptador de CA distinto puede causar una avería.

Especificaciones

Impedancia de entrada: 1 M Ω (varía según las condiciones de uso)

Jacks de conexión: jack IN (jack de 6,3 mm monoaural), jack OUT (jack de 6,3 mm monoaural), entrada de corriente continua DC 9V, jack LINK (minijack TS de 3,5 mm).

Alimentación: una pila alcalina de 9 V (6LF22/6LR61) o adaptador de CA (9 V, \oplus \ominus , 600 mA o más, se vende por separado).

Duración de la pila: aproximadamente 4 horas (pila alcalina de 9 V; varía según las condiciones de uso).

Consumo de corriente: aproximadamente 70 mA (corriente continua 9 V).

Dimensiones (an. × pro. × al.): 72 × 120 × 55 mm, incluidas partes salientes.

Peso: 290 g (incluida la pila)

Elementos incluidos: aviso al cliente ("Estimado cliente").

Accesorios (se venden por separado): adaptador de CA (9 V, \oplus \ominus , 600 mA)

* Las especificaciones y el aspecto están sujetos a cambios sin previo aviso por mejora.

简介

感谢您购买 VOX 的 POWER BURST 效果踏板。为了帮助您充分利用购买的此产品，请仔细阅读本手册。

| 关于 Nutube

Nutube 是 KORG INC. 和 Noritake Itron Corporation 利用真空荧光显示屏技术开发的新型真空管。与传统的真空管一样，Nutube 由阳极、栅极和灯丝构成，可当作完整的三极管使用。此外，它还能产生与传统真空管相同的响应和丰富的谐波特性。

 如果该设备受到强烈撞击，可能会产生高频噪音。这是由于 Nutube 的结构导致的，而不是故障。

主要功能

当您用 BOOST（增益）旋钮增加音量时，该设备用作助推器，可以增加真空管特有的饱和度和压缩感。这款效果踏板配备了新型 Nutube 真空管，为您的声音增添了丰富多彩的音色。这是通过广泛的研究工作和无数个小时的反复试验开发出来的，它补充了我们长年来在开发放大器和效果器方面的模拟工程专业知识。所有这些都最大程度地发挥了真空管声音的独特响应性和丰富泛音，这正是许多吉他手所钟爱的。

部分名称和功能

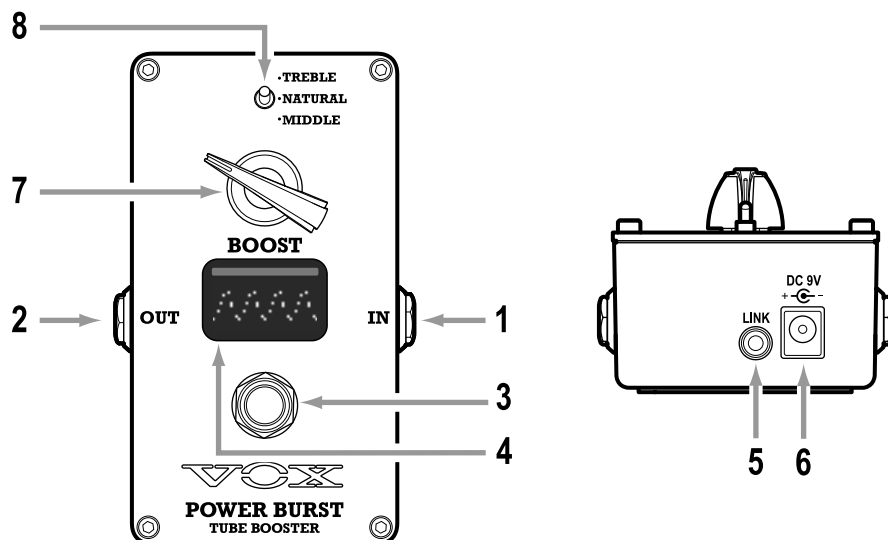

- 1 **IN (INPUT) (输入) 插孔**: 在此处连接吉他线缆。此插孔还起到电源开关的作用。当您不使用该设备时, 请将线缆从输入插孔拔出。
- 2 **OUT (OUTPUT) (输出) 插孔**: 将此插孔连接到吉他放大器、效果踏板或其他设备上。
- 3 **效果器开关**: 按下效果开关可在效果音 (指示灯亮起) 和旁路音 (指示灯熄灭) 之间切换。

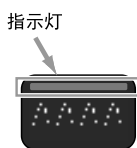

- 4 **显示屏**: 该设备配备了示波器功能, 可以显示信号通过 Nutube 电路时的波形特征。当设备处于 SELECT DISPLAY (选择显示) 模式时, 您也可以选择其他显示模式或选择 DISPLAY OFF (显示关闭) 模式。

如何进入 SELECT DISPLAY (选择显示) 模式: 在设备关闭的情况下, 将插头插入 INPUT (输入) 插孔, 同时按住效果器开关以打开电源。指示灯亮起后, 松开效果器开关。在显示屏上出现 “SELECT DISPLAY” (选择显示) 后, 设备切换到 SELECT DISPLAY (选择显示) 模式。

- ⚠** 如果您一直按住效果开关而不松开它, 则显示模式状态将初始化。当出现 “INITIALIZED!” (已初始化!) 时, 关闭电源, 然后在不按任何键的情况下重新打开。

按下效果器开关显示下一个模式。如果您希望在打开电源时自动使用所选模式, 请长按要保存的模式屏幕上的效果开关。要使设备在打开时使用正常模式, 请关闭电源, 然后在不按任何键的情况下重新打开。

您可以选择三种显示模式。

DISP OFF: 关闭显示。

MODE1: 显示通常显示的波形。

MODE2: 将波形显示为一系列条形图。

5 LINK (连接) 插孔: 使用此插孔, 您可以使用市售的 3.5 毫米迷你插孔连接线连接到另一个也有 LINK (连接) 插孔的 VOX 效果踏板。当多个踏板连接时, 打开一个效果踏板会绕过其他踏板 (连接功能)。使用此功能作为本系列中其他效果踏板之间的简单切换器。

⚠ 您最多可以连接 5 个设备。请勿超过此连接数量。如果您想连接多个设备, 请使用市售的分路器线缆 (您也可以使用立体声耳机分路器线缆)。但是, 您不能使用将立体声分为 L 和 R 的分路器线缆。

⚠ 请勿使用内置电阻器的线缆进行连接。这样可能会导致故障。

6 DC 9 V 插孔: 在此处连接交流电适配器 (9 V, ⊕ ⊖, 600 mA 或以上, 另售)。由于此效果踏板需要高电流消耗, 我们建议您使用交流电适配器。

7 BOOST (增益) 旋钮: 调整增益量。

8 Mode (模式) 开关: 选择三种模式之一。

TREBLE (高音): 强调高频范围。

NATURAL (自然): 提供自然的管音。

MIDDLE (中音): 强调中频频率。

安装电池

1 打开位于设备底部的电池盖。

2 将电池连接到电池夹上, 确保极性正确。

3 安装电池并安上电池盖。



当电池电量不足时, 显示屏指示 “LOW BATT” (电池电量不足)。请尽快安装新电池。当电池完全耗尽时, 显示屏变暗, 不再输出声音。

⚠ 安装电池时应先关闭电源。

⚠ 如果电池电量耗尽, 请立即将其从设备中取出。将电量耗尽的电池留在设备中可能会损坏设备 (由于电池泄漏或其他原因)。如果您长时间不使用该设备, 也应取出电池。

⚠ 该设备不随附电池。您必须购买市售的 9 V 碱性蓄电池 (6LF22/6LR61)。

设置

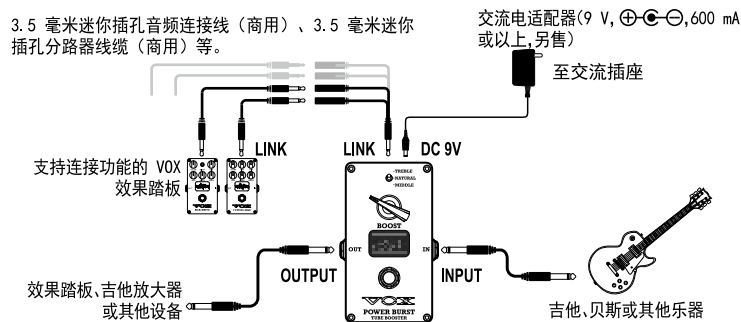

▲ 关闭所有连接到此设备的设备。

- 1 将 BOOST（增益）旋钮旋到最小。
- 2 将吉他或其他乐器的线缆连接到 INPUT（输入）插孔。
- 3 将 OUTPUT（输出）插孔的线缆连接到效果踏板、吉他放大器或其他设备。
- 4 打开外部连接的设备。
- 5 按下效果器开关，然后使用 BOOST（增益）旋钮和模式开关来调整音调。

使用选配交流适配器时

如果要从交流适配器供电，请将单独出售的交流电适配器（9 V, ⊕ ⊖, 600 mA 或更大）连接到 DC 9 V 插孔。

▲ 使用其他交流适配器可能会导致故障。

规格

输入阻抗：1 MΩ（因使用条件而异）

连接插孔：IN（输入）插孔（6.3 毫米单声道耳机插孔）、OUT（输出）插孔（6.3 毫米单声道耳机插孔）、DC 9 V 插孔、LINK（连接）插孔（3.5 毫米 TS 迷你插孔）

电源：一个 9 V 碱性电池（6LF22/6LR61）或交流电适配器（9 V, ⊕ ⊖, 600 mA 或更大，另售）

电池续航时间：约 4 小时（9 V 碱性电池，连续使用；因使用条件而异）

电流功耗：约 70 mA（DC 9 V）

尺寸（宽 × 深 × 高）：72 × 120 × 55 mm

重量：290 g（包括电池）

随附物品：客户通知（“尊敬的客户”）

附件（另售）：交流电适配器（9 V, ⊕ ⊖, 600 mA）

* 规格和外形如有改良，恕不另行通知。

はじめに

このたびはVOXエフェクト・ペダルPOWER BURSTをお買い上げいただきまして、まことにありがとうございます。本製品を末永くご愛用いただくためにも、取扱説明書をよくお読みになって、正しい方法でご使用ください。

| Nutubeとは？

Nutubeは、株式会社コルグとノリタケ伊勢電子株式会社が、蛍光表示管の技術を応用して開発した新しい真空管です。

Nutubeは従来の真空管と同じく、アノード・グリッド・フィラメントの構造を持ち、完全な3極真空管として動作します。また従来の真空管と同様、真空管特有の豊かな倍音やレスポンスを生み出します。

▲ 本製品に強い衝撃を加えたとき、高音域のノイズが出力される場合があります。これはNutubeの構造によるもので、故障ではありません。

おもな特長

本機はBOOSTノブを上げていくと真空管特有のサチュレーションとコンプレッション感が得られるブースターです。

新真空管Nutubeを搭載し、多くのギタリストを魅了する真空管特有のレスポンスや豊かな倍音といった魅力を最大限に引き出すため、長年のアンプ/エフェクト開発によって培われたアナログエンジニアリングのノウハウに加え、様々な研究と数えきれないほどの試行錯誤を重ねた結果生み出されたこのペダルはあなたのサウンドをより豊かに彩ります。

各部の名称と機能

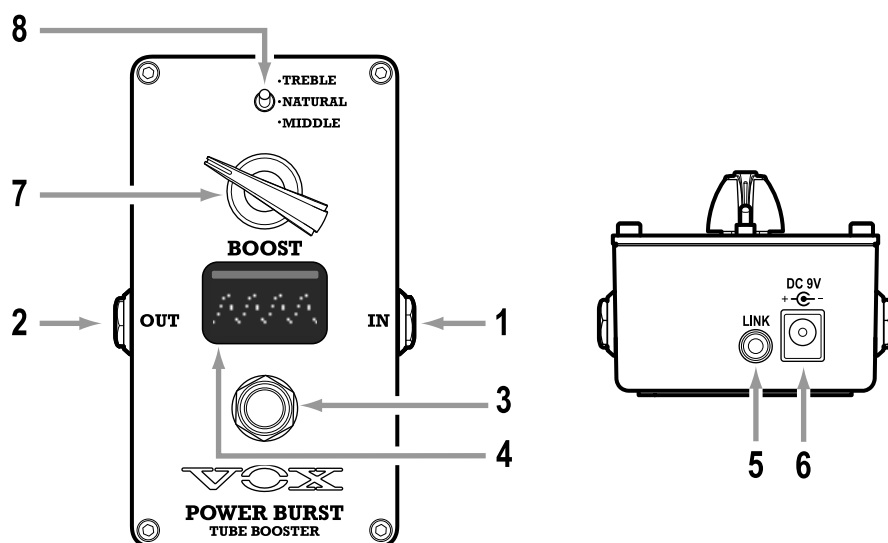

- 1 **IN (INPUT) 端子:** ギターのケーブルを接続します。この端子は電源スイッチを兼ねています。本機を使用しないときはインプット端子からケーブルを抜いてください。
- 2 **OUT (OUTPUT) 端子:** ギター・アンプ、エフェクト・ペダル等を接続します。
- 3 **エフェクトスイッチ:** エフェクトスイッチを押して、エフェクト音 (インジケーターが点灯) とバイパス音 (インジケーターが消灯) を切り替えます。

インジケーター



- 4 **ディスプレイ:** オシロスコープ機能を搭載し、Nutube回路を通った特性が波形で表示されます。また、SELECT DISPLAY モードで別の種類のディスプレイモードやDISPLAY OFFモードを選択できます。

SELECT DISPLAY モードへの入り方: 電源オフの状態、エフェクトスイッチを押しながらINPUT端子にプラグを差して電源をオンにします。そしてインジケーター点灯後にエフェクトスイッチを離します。ディスプレイに“SELECT DISPLAY”と表示されたあと、SELECT DISPLAYモードに移行します。

- ▲ エフェクトスイッチを離さないでないと、ディスプレイモードの状態を初期化します。“INITIALIZED!”表示を確認したら、いったん電源をオフにし何も押さずに電源をオンにしてください。

エフェクトスイッチを押すと次のモードが表示され、保存したいモード画面でエフェクトスイッチを長押しすると、選択したモードが以後の電源オン時に引き継がれます。通常モードで電源オンするには、いったん電源をオフにし何も押さずに電源をオンにしてください。

3種類のディスプレイモードを選択できます。

DISP OFF: ディスプレイ表示をオフにします。

MODE1: 標準的な波形を表示します。

MODE2: BARタイプの波形を表示します。

- 5 LINK端子:**市販の3.5 mmミニ・フォン・ケーブルを使用し、LINK端子を装備したVOXエフェクト・ペダルと接続するための端子です。複数台接続した場合、1つのエフェクト・ペダルをオンにすると他はバイパスになります(リンク機能)。この機能を使うと、本シリーズ間において簡易的なスイッチャーとして機能します。
- ⚠ 最大接続数は5台です。それ以上は接続しないでください。複数台接続するときは市販の分岐ケーブルを使用してください(ステレオ・ヘッドホン分岐タイプも使用可)。ただし、分岐ケーブルに、ステレオをL、Rに分けるものは使用できません。
 - ⚠ 接続には抵抗入りのケーブルを使用しないでください。誤作動する場合があります。
- 6 DC 9V端子:**別売のコルグKA181 ACアダプターを接続します。本機は消費電流が大きいので、ACアダプターでの使用をお勧めします。
- 7 BOOSTノブ:**ブースト量を調節します。
- 8 モード・スイッチ:**3種類のモードを選択できます。
- TREBLE:** 高域を強調します。
- NATURAL:** 自然なチューブサウンドです。
- MIDDLE:** 中音域を強調します。

電池を入れる

- 1 本体裏側にある電池カバーを開けます。
- 2 電池の極性に注意して電池を入れます。
- 3 電池カバーを元のように閉めます。

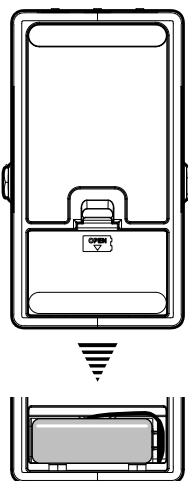

電池の残量が少なくなると、ディスプレイに“LOW BATT”と表示されます。早めに新しい電池と交換してください。残量が完全に無くなると、ディスプレイが消灯し、音が出なくなります。

- ⚠ 電池を入れるときは、電源をオフにした状態で行ってください。
- ⚠ 使えなくなった電池は、すぐに本機から取り出してください。そのままにしておくと、故障の原因(電池の液漏れなど)となります。また、長期間使用しない場合も、電池を外しておいてください。
- ⚠ 電池は付属していません。市販の9V形アルカリ乾電池(6LF22/6LR61)を購入してください。

セットアップ

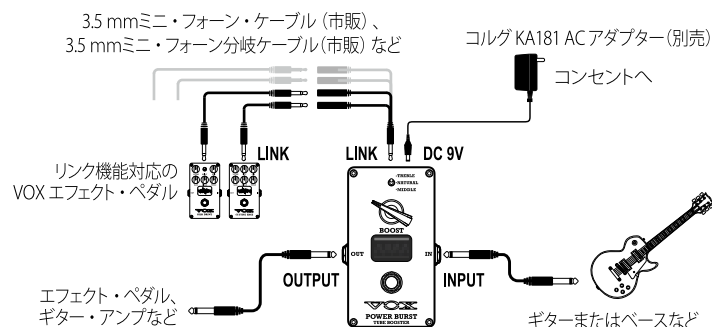

⚠ 接続する機器の電源をオフにしてください。

- 1 BOOSTノブを最小レベルに設定します。
- 2 INPUT端子に、ギター等に接続したケーブルを接続します。
- 3 OUTPUT端子に、エフェクト・ペダルやギター・アンプ等に接続したケーブルを接続します。
- 4 外部接続機器の電源をオンにします。
- 5 エフェクトスイッチを押し、BOOSTノブやモード・スイッチで音色を調節します。

ACアダプターを使用するとき

ACアダプターで電源を供給するときは、別売のコルグKA181 ACアダプターをDC 9V端子に接続してください。

⚠ 他のACアダプターを使用すると、故障の原因となる可能性があります。

おもな仕様

入カインピーダンス：1 MΩ（使用状況により変化します）

接続端子：IN端子（6.3 mmモノラル・フォン・ジャック）、OUT端子（6.3 mmモノラル・フォン・ジャック）、DC 9V端子、LINK端子（3.5 mm TSミニ・フォン・ジャック）

電源：9V形アルカリ乾電池（6LF22/6LR61）、またはACアダプター KA181（別売）

電池寿命：約4時間（9V形アルカリ乾電池、連続使用時。使用状況により変化します）

消費電流：約70 mA（DC 9V）

外形寸法（W × D × H）：72 × 120 × 55mm（突起物含む）

質量：290 g（電池含む）

付属品：ご購入のお客様へ

アクセサリ（別売）：ACアダプター KA181（DC 9V、⊕ ⊖ ⊕ ⊖）

※ 仕様および外観は、改良のため予告なく変更することがあります。



Vox Amplification Ltd.

1 Harrison Close, Knowlhill, Milton Keynes, MK5 8PA. UK

www.voxamps.com