



# **INSTALLATION & OPERATION MANUAL**

WFAE

# OPERATING MANUAL



**Thank you for  
purchasing our  
Room Air Conditioner.**

Before using your air-conditioner, please read this operating instruction carefully and keep it for future reference.



## ● Safety operation of flammable refrigerant

### ● Qualification requirement for installation and maintenance man

1. All the work men who are engaging in the refrigeration system should bear the valid certification awarded by the authoritative organization and the qualification for dealing with the refrigeration system recognized by this industry. If it needs other technician to maintain and repair the appliance, they should be supervised by the person who bears the qualification for using the flammable refrigerant.
2. It can only be repaired by the method suggested by the equipment's manufacturer.

### ● Installation notes

1. The air conditioner is not allowed to use in a room that has running fire ( such as fire source, working coal gas ware, operating heater).
2. The air conditioner must be installed in a room that is larger than the minimum room area.  
The minimum room area is shown on the nameplate or following table.
3. Leak test is a must after installation.

table- Minimum room area (m<sup>2</sup>)

Minimum room area( m <sup>2</sup> )	Charge amount (kg)	≤1.2	1.3	1.4	1.5	1.6	1.7	1.8	1.9	2	2.1	2.2	2.3	2.4	2.5
	floor location	/	14.5	16.8	19.3	22	24.8	27.8	31	34.3	37.8	41.5	45.4	49.4	53.6
window mounted	/	5.2	6.1	7	7.9	8.9	10	11.2	12.4	13.6	15	16.3	17.8	19.3	
	wall mounted	/	1.6	1.9	2.1	2.4	2.8	3.1	3.4	3.8	4.2	4.6	5	5.5	6
ceiling mounted	/	1.1	1.3	1.4	1.6	1.8	2.1	2.3	2.6	2.8	3.1	3.4	3.7	4	

### ● Maintenance notes

1. Check whether the maintenance area or the room area meet the requirement of the nameplate.
  - It's only allowed to be operated in the rooms that meet the requirement of the nameplate.
2. Check whether the maintenance area is well-ventilated.
  - The continuous ventilation status should be kept during the operation process.
3. Check whether there is fire source or potential fire source in the maintenance area.
  - The naked flame is prohibited in the maintenance area; and the "no smoking" warning board should be hanged.
4. Check whether the appliance mark is in good condition.
  - Replace the vague or damaged warning mark.

## ● **Welding**

1. If you should cut or weld the refrigerant system pipes in the process of maintaining, please follow the steps as below
  - a. Shut down the unit and cut power supply
  - b. eliminate the refrigerant
  - c. vacuuming
  - d. clean it with N2 gas
  - e. cutting or welding
  - f. carry back to the service spot for welding
2. The refrigerant should be recycled into the specialized storage tank.
3. Make sure that there isn't any naked flame near the outlet of the vacuum pump and it's well-ventilated.

## ● **Filling the refrigerant**

1. Use the refrigerant filling appliances specialized for R32. Make sure that different kinds of refrigerant won't contaminate with each other.
2. The refrigerant tank should be kept upright at the time of filling refrigerant.
3. Stick the label on the system after filling is finished (or haven't finished)
4. Don't overfilling.
5. After filling is finished, please do the leakage detection before test running; another time of leak detection should be done when it's removed.

## ● **Safety instructions for transportation and storage**

1. Please use the flammable gas detector to check before unload and open the container.
2. No fire source and smoking.
3. According to the local rules and laws.

● Function

Introduction

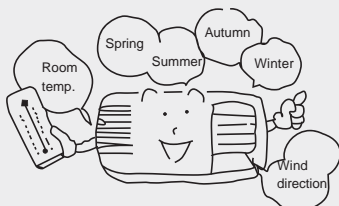

Window type room air conditioners can regulate the room temperature and dry the room. It is convenient for your work, study and life. It can be widely used in residence, shop, hotel, office, library and laboratory, and so on.

Cooling in summer

In hot summer, Air conditioner can cool down the room air by transferring heat out.



Dehumidifying in rainy or humid season

Without reducing the room temp., air conditioner can dehumidify and make the room air dry and comfortable.

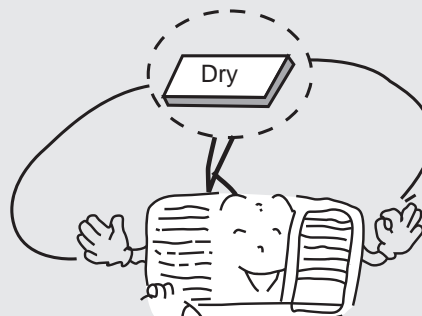

Heating in winter

In cold winter, air conditioner can discharge the cold air from the room and the room will be heated. only when your units have the HEATING function.

Exchange fresh air

Open storm door to keep the fresh air in the room.



## ● Remote control panel

### Note:

If wireless remote controller is lost, open the control panel and operate manually.

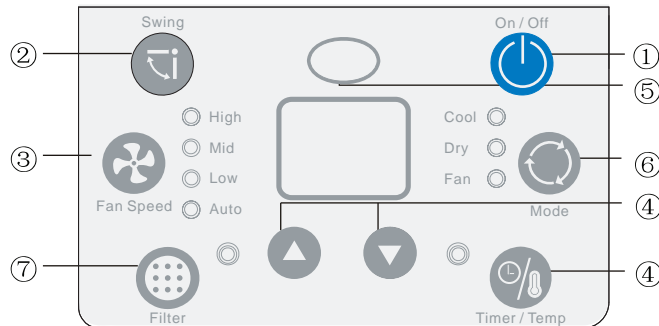

#### 1 ON/OFF OPERATION BUTTON

This button turns the air conditioner ON and OFF.

#### 2 SWING BUTTON

Press this button to activate the supply air flap to various position or auto swing.

#### 3 FAN SPEED BUTTON

Press the button to select the Low, Middle and High Fan Speed.

#### 4 TEMP/TIMER BUTTON

Press the ▲ keypad to increase the set (operating) temperature of the unit and Press the ▼ keypad to decrease the set(operating) temperature of the unit. The temperature setting range is from 16~30 °C. Press the ▲ keypad also to increase the selected time in 1 hour increments, and Press the ▼ keypad to decrease the selected time in 1 hour decrements, the time setting range is from 0~24 hours.

#### 5 SIGNAL RECEIVER

#### 6 MODE BUTTON

Select the operation mode, AUTO, HEAT, COOL, FAN, DRY (for reverse cycle model) or AUTO,COOL,FAN, DRY (for cooling only model).

#### 7 FILTER BUTTON

This feature is a reminder to clean the Air Filter (See Care and Cleaning) for more efficient operation and cooling. The LED (light) will illuminate after 250 hours of operation. To reset after cleaning the filter, press the "Check Filter" button and the light will go off.

## ● Operating Condition

- Please operate air conditioner in the correct conditions as following.

### COOL mode operation

Outdoor temperature should be in range of 18 °C to 43 °C, otherwise it is possible for air conditioner to breakdown.

Room humidity should be lower than 90% .

Otherwise, it is possible for air conditioner to dew at air conditioner surface and even drop water after running for so much time. But this maybe normal.

### Power requirement



- \* The electric components will be damaged when the voltage is too high. If the voltage is too low, the compressor will vibrate violently to damage the refrigerant system and easily cause the compressor and electric components not work.

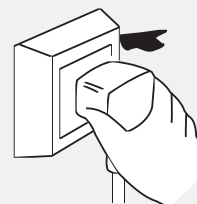

- The ground must be connected.
- \* Special socket must be used. Furthermore, the socket and wiring must conform to the wiring regulations. And the earthing method must be reliable.
- \* In fixed circuit, there must be electricity leakage protection switch of enough power capacity and air switch with enough space.



#### Earth wire

To ensure the reliable earthing, please do not connect earth wire to the following places:

Water pipe

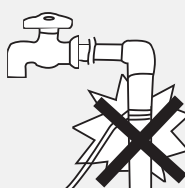

## ● Installation

### Installation precaution:

Window type conditioner is so valuable and the improper installation of it will cause a lot of damage! Please associate the professional technician to install the unit and don't install it by yourself. Otherwise, we are not responsible for the damage like this.



### Location:

- The condensation water must be drained away conveniently.
- Install air conditioner unit far away from TV set or radio etc. to avoid disturbing video or voice.
- In salt and coastal area or place where is near thermal springs and polluted by sulphurous gas, or other special areas, please contact the seller before use.
- Avoid a place where is possible for inflammable gas to leak out.
- The minimum clearance from the appliance to combustible surface is 50 mm.
- Avoid other heat sources or direct sun light.
- Avoid a place where is easy for children to touch.
- For window type air conditioner with remote control, install in a location where is strong electromagnetic disturbance, you should contact the seller in advance to avoid the malfunction in use.

### How to install:

- Choose a location where there are no any obstacle surrounding the unit.
- Prepare the installation hole slightly bigger than unit size.
- Choose the installation space according to the following diagram.

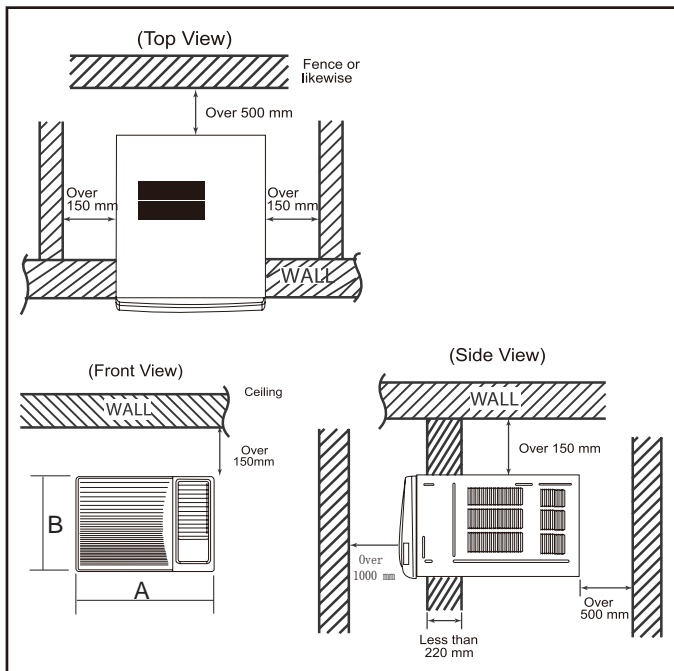

Cooling capability	A	B
9K	560	375
12K	660	428

The distance of obstructions from window unit inside should be upper 300mm, lower 1500mm, left 500mm, right 500mm, front 1500mm.

### Installation procedure:

- 1) Remove the sticker from the front panel.
- 2) Put the unit into the installation hole.
  - When installing the unit, it should be slanted down to the back to avoid the enlargement of noise or vibration. (Slant between 6-10mm. ) (Shown at right figure.)
  - The installation place should be strong enough to avoid the enlargement of noise or vibration.
- 3) Fill up sews in the cabinet with sponge or foam.

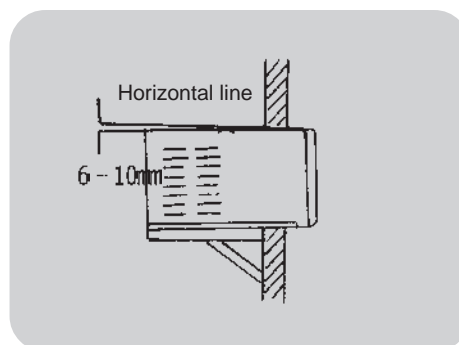

### Installation assistance:

- Use iron support  
The installation hole should be strong enough to support the air conditioner. If it cannot, iron support has to be used outdoors. Iron support should be fixed on the building (Shown at right figure.)
- Use sunshade board  
Air conditioner should avoid anything to be dropped into it and avoid direct sunshine. If there is no cover on it, you should contact the seller for installing the sunshade board. When installing the sunshade board, don't let it block the air inlet at the side grille.

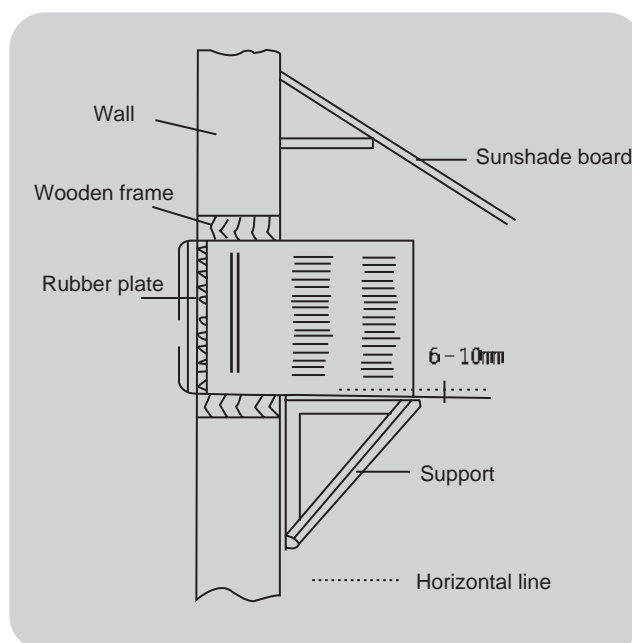

### Drain water:

To get the maximum cooling efficiency, the air conditioner is designed to splash the condensation water on the condenser coil.

If the splashing sound annoys you, you can provide an outside drain by using the following procedure, which may however cause a small loss of performance.

1. Slide out the chassis from the cabinet.
2. Remove the rubber plug from the body base plate.
3. Install the drain pan to the corner of the cabinet with 2 screws.
4. Connect the drain hose to the outlet on the drain pan bottom.
5. Slide the chassis into its original place in the cabinet.

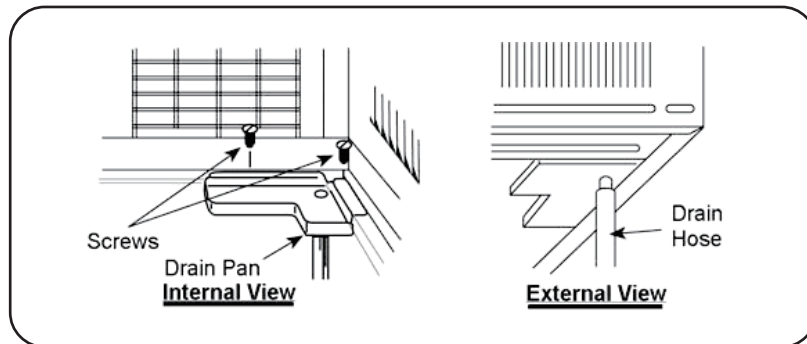

**Note:**

- Drain hose or tubing can be purchased locally to satisfy your particular needs.

**Notes for installation**

**Remove**

Before removing air conditioner to the other place, you should contact the seller firstly. Then it must be done under the direction of the professional technician. In addition, the charge of this must be paid.

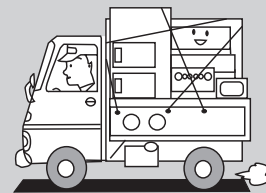

**Noise**

- Install in a location where is firm enough to avoid the enlargement of noise and vibration.
- Don't put anything in front of the outlet of outdoor unit to avoid increasing noise.
- Be sure that hot air or noise will not inconvenience neighbors.
- Please contact the seller as soon as there is strange noise during operation.
- Please use the safety support.

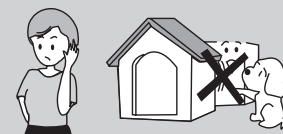

**Electric wiring**

- Must connect with ground reliably.
- The exclusive circuit must be used. But removable socket can't be used because poor contact of it can cause over heat or fire.
- Don't pull the power cord strongly.
- In fixed circuit, there must be electricity leakage protection switch and leakage current is less than 30mA.
- Air switch (thermal-magnetic breaker) should be installed in the circuit and its capacity is 10A
- The cross section area for fixed wiring should be more than 1.5mm<sup>2</sup>.
- If the supply cord is damaged, It must be replaced by the manufacturer or its service agent or similarly qualified person in order to avoid a hazard .
- The appliance must be positioned so that the plug is accessible.
- The appliance should be installed in accordance with national wiring regulations.



## ● PART IDENTIFICATION

*Panel outlook picture, just for reference, please take the real unit as standard.*

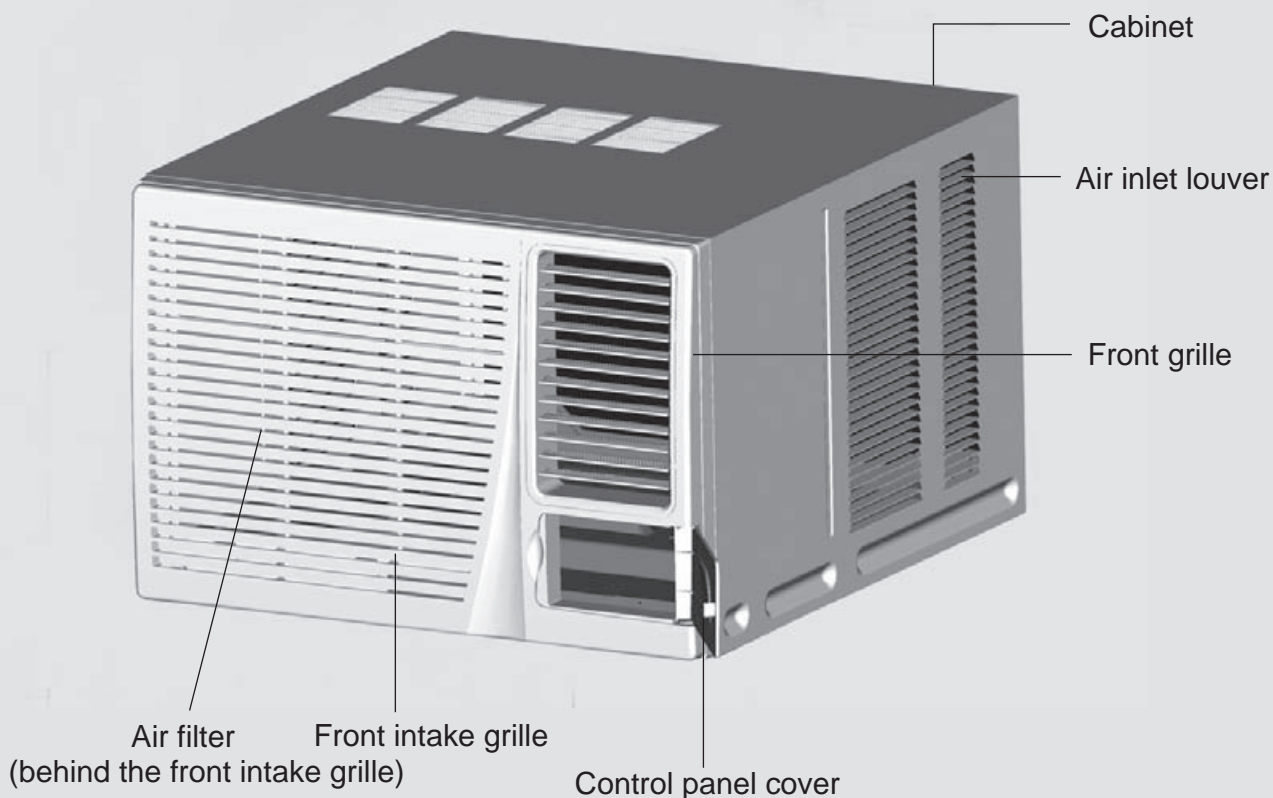

## Air direction adjustment

### Vertical airflow direction vane

(Airflow direction adjustment up and down).

The vertical airflow direction vane is controlled by positioning the vane to discharge the air upwards, downwards or straight out.

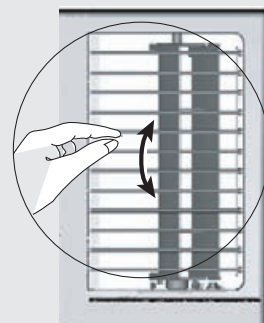

## ● Operation Tips

Operation for comfort and economy

**Do not overcool the room temperature** . This is not good for health and wastes electricity.

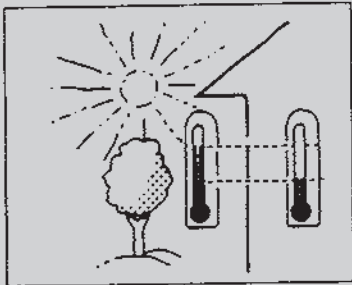

**Keep blind or curtains closed.**

Do not let sunshine enter the room directly when the air condition is in operation.

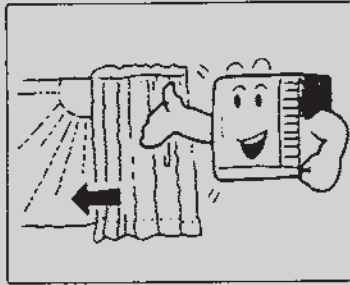

**Keep the room temp. uniform** .

Adjust the vertical and horizontal airflow direction to ensure a uniform temperature in the room. Air can't be discharged to the direction of air-in.

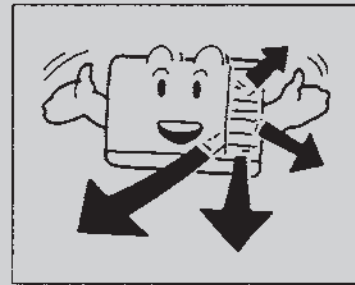

**Make sure that the doors and windows are tightly closed.** Avoid opening doors and windows as much as possible to keep air conditioning in the room.

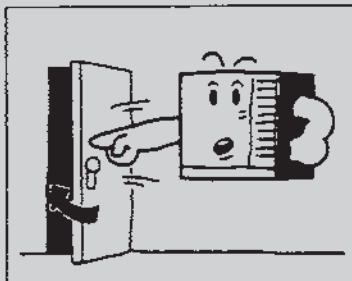

**Clean the air filter regularly** .

Blockages in the air filter reduce dehumidifying effects. Clean the air filter at least once every two weeks.

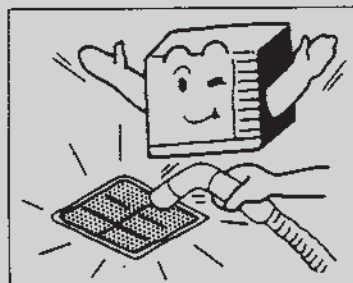

**Ventilate the room occasionally.**

Since windows are kept closed, it is a good idea to open them and ventilate the room now and then. When starting the unit, curtains or windows should be closed to prevent the heat/cool leakage.

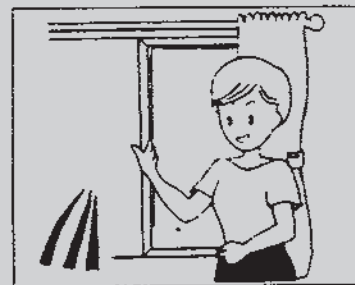

## ● Caution

- Do not pull out the power cord.
- Damage to the cord may result in serious electric shocks.

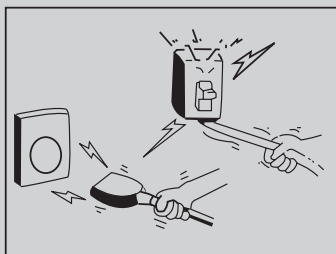

- Do not use the air conditioner for other purposes except for cooling the room.
- Do not use the air conditioner for other purposes such as drying clothes, preserving foods, or cultivating vegetables.



- Do not block the air intake and outlet vents. This causes lowered performance and irregular operation.
- Do not insert sticks or other objects into these vents as it is dangerous to touch the electric components and the fan.



Select the most appropriate temperature. Pay attention to adjust the temperature to suit the conditions. Rooms occupied by infants, the elderly, or the sick should be kept at an appropriate temperature.

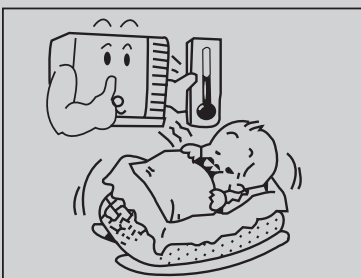

Do not use heating apparatuses in the vicinity. The air conditioner's plastic parts will melt if exposed to excessive heat.

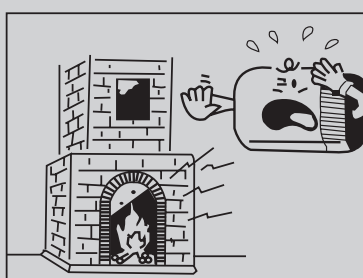

Avoid exposing the body directly to a continuous unidirectional air flow for long periods. This is not recommended for health reason.

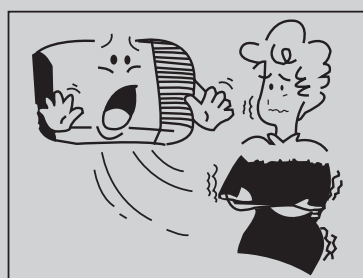

Always wait at least 3 minutes before switching the air conditioner on again after you have switched it off during cooling. The appliance should not be used by children without supervision.

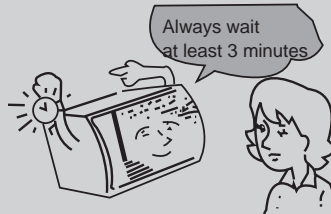

## ● Care and maintenance

Always turn off the air conditioner and main power supply before cleaning to ensure safety.

### Cleaning unit

1. Cut power off before cleaning.

Plug out only after air conditioner stops at all.

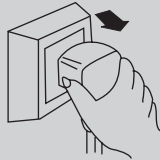

2. Use soft dry cloth when cleaning cabinet.

If the cabinet is very dirty, dip cloth into warm water below 40 °C, dry the cloth and then rub off the dirt.



Dry the cloth by hands before cleaning.

3. Don't use gas, benzene, solvent, wash, chemical solvent, etc. for cleaning.



4. Do not splash water directly into indoor unit, in which there are micro-computer and circuit plate, they must not be drenched with water.



\* Check earth wire

Is it broken or loose?

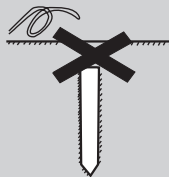

### Air filter

The air filter behind the intake grille should be washed at least once every two weeks or as often as it needs cleaning.

#### How to clean the air filter:

1. To remove the air intake grille, grasp the tab on the filter and pull to take out.

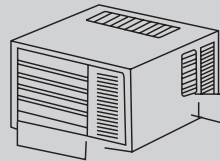

2. Vacuum the filter on the dusty side to remove light dust.

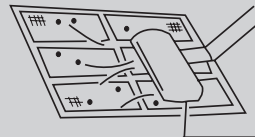

Vacuum cleaner

3. Wash the filter, cleaner side up under gently flowing water to wash out accumulated dust and lint.



4. If the filter is very dirty, use a mild household detergent in the wash water.



Let the filter dry thoroughly before reinstalling it.

If necessary, please ask the professional personnel to clean it.





\* Check if air inlet and outlet of outdoor unit are blocked or not.

Air lock could result in bad efficiency.



## ● Trouble shooting guide

Please check the following items before asking for repair, it saves your time and money.

Fault phenomenon	Trouble-shooting
<p>Air conditioner does not operate at all.</p> 	<ul style="list-style-type: none"> <li>* Is there a power failure?</li> <li>* Is the plug out?</li> <li>* Is power fuse or switch off ?</li> </ul>
<p>Cool efficiency is not good.</p> 	<ul style="list-style-type: none"> <li>* Is air inlet or outlet locking?</li> <li>* Is there any other heat source in room?</li> <li>* Are air filters dirty very much?</li> <li>* Is indoor fan speed set at LOW?</li> <li>* Maybe the room is too hot when the unit is started, please cool down the room after a period of time.</li> </ul>
<p>Foggy air flows out.</p> 	<ul style="list-style-type: none"> <li>* At COOL mode operation, sometimes there is foggy air flowing out of indoor unit, this is because the room humid air has been cooling rapidly.</li> <li>* The unit is normal while the indoor outlet is sending out some odor, because the inlet air may be mixed with the smell of furniture and smoke.</li> </ul>
<p>The air conditioner operation is noisy.</p> 	<ul style="list-style-type: none"> <li>* For a noise that sounds like water flowing: This is the sound of freon flowing inside the air conditioner unit.</li> <li>* For a noise that sounds like a shower: This is the sound of the dehumidifying water being processed inside the air conditioner unit.</li> </ul>
<p>It seems that condensation is leaking from air conditioner.</p>	<ul style="list-style-type: none"> <li>* Condensation occurs when the airflow from the air conditioner cools the warm room air.</li> </ul>
<p>Air conditioner does not operate for about 3 minutes when restart.</p>	<ul style="list-style-type: none"> <li>* This is to protect the mechanism.</li> <li>* Wait about three minutes and operation will begin.</li> </ul>

---

Immediately stop all operations and plug out, please contact your dealer in the following situations.

- \*Operation starts or stops abnormally;
- \*Power fuse or switch often breaks;
- \*Carelessly splash water or something into air conditioner;
- \*Electrical lines are much hot or lines cover breaks;
- \*Other strange situations.



## ● Others

- The connection between AC and power cord or among other elements independently shall be subject to wiring diagram on the unit.
- Model and rated value of fuse shall be subject to screen print on corresponding controller or protective bushing.
- The external static pressure at testing place of AC is 0MPa.

# BETRIEBSANLEITUNG



Vielen Dank für  
den Kauf unserer  
Raumklimaanlage

Bevor Sie die Anlage in Betrieb nehmen, lesen Sie bitte diese Bedienungsanleitung gründlich durch und bewahren Sie diese für zukünftige Referenz auf.



## ● Sicherer Umgang mit brennbaren Kältemitteln

### ● Anforderungen an die Qualifizierung des Installations- und Wartungspersonals

1. Alle, die sich mit dem Kühlsystem befassen, sollten über das gültige Zertifikat der maßgeblichen Organisation verfügen und qualifiziert für den Umgang mit dem von dieser Industrie anerkannten Kühlsystem sein. Wenn für die Wartung und Reparatur des Geräts der Einsatz weiterer Techniker erforderlich sein, sollten diese von dem Inhaber der Qualifikation für den Einsatz des brennbaren Kältemittels beaufsichtigt werden.
2. Das Gerät kann nur mit der von dem Gerätehersteller angegebenen Methode repariert werden.

### ● Hinweise für die Installation

1. Die Klimaanlage darf nicht in Räumlichkeiten mit offener Flamme verwendet werden (z. B. Feuerquelle, Kohle, Gas, offener Kamin, Küchen).
2. Die Klimaanlage muss in einem Raum installiert werden, der die Mindestraumgröße überschreitet.  
Die Mindestraumgröße ist dem Typenschild oder der nachstehenden Tabelle zu entnehmen.
3. Nach Installation muss ein Lecktest durchgeführt werden.

Tabelle - Mindestraumgröße (m<sup>2</sup>)

	Last (kg)	<1,2	1,3	1,4	1,5	1,6	1,7	1,8	1,9	2	2,1	2,2	2,3	2,4	2,5
Mindestraumgröße (m <sup>2</sup> )	Bodenstellplatz	/	14,5	16,8	19,3	22	24,8	27,8	31	34,3	37,8	41,5	45,4	49,4	53,6
	Fenstermontage	/	5,2	6,1	7	7,9	8,9	10	11,2	12,4	13,6	15	16,3	17,8	19,3
	Wandmontage	/	1,6	1,9	2,1	2,4	2,8	3,1	3,4	3,8	4,2	4,6	5	5,5	6
	Deckenmontage	/	1,1	1,3	1,4	1,6	1,8	2,1	2,3	2,6	2,8	3,1	3,4	3,7	4

### ● Hinweise für die Wartung

1. Prüfen Sie, ob Wartungs- oder Raumbereich den Anforderungen des Typenschildes entsprechen.
  - Das Gerät darf nur in Räumen betrieben werden, die den Anforderungen des Typenschildes entsprechen.
2. Prüfen Sie, ob der Wartungsbereich gut belüftet ist.
  - Während des Betriebs sollte eine kontinuierliche Belüftung gegeben sein.

3. Prüfen Sie, ob sich im Wartungsbereich eine Feuerquelle oder potenzielle Feuerquelle befindet.
  - Im Wartungsbereich dürfen keine offenen Flammen verwendet werden; das Warnschild „Rauchen verboten“ ist anzubringen.
4. Prüfen Sie die Gerätekennzeichnung auf einwandfreien Zustand.
  - Schwer leserliche oder beschädigte Warnschilder müssen ersetzt werden.

### ● **Schweißarbeiten**

1. Sollten die Systemrohrleitungen für das Kühlmittel bei der Wartung geschnitten oder geschweißt werden müssen, sind die nachfolgend beschriebenen Schritte zu befolgen
  - a. Fahren Sie die Einheit herunter und trennen Sie die Stromversorgung
  - b. Eliminieren Sie das Kühlmittel
  - c. Saugen
  - d. Sie mit N<sub>2</sub>-Gas
  - e. Schneiden oder schweißen
  - f. Bringen Sie es zum Schweißen zurück zum Servicepunkt
2. Das Kühlmittel ist zur Wiederverwertung in einen besonderen Lagertank zu leiten.
3. Stellen Sie sicher, dass es in der Nähe der Saugpumpe keine offenen Flammen gibt und dass der Bereich gut belüftet wird.

### ● **Einfüllen des Kühlmittels**

1. Verwenden Sie die für R32 vorgesehenen Geräte zum Befüllen. Stellen Sie sicher, dass unterschiedliche Kühlmittelarten einander nicht kontaminieren.
2. Beim Befüllen mit Kühlmittel sollte der Kühlmittelbehälter sich in einer senkrechten Position befinden.
3. Kleben Sie nach dem Befüllen (oder während des Vorgangs) eine Etikette auf das System.
4. Vermeiden Sie ein Überfüllen.
5. Führen Sie einen Lecktest nach dem Befüllen und vor dem Testlauf durch; ein weiterer Lecktest sollte beim Ablassen erfolgen.

### ● **Sicherheitsanweisungen für Transport und Lagerung**

1. Bitte setzen Sie den Gasdetektor für brennbare Gase vor dem Entladen und Öffnen des Containers ein.
2. Kein offenes Feuer, Rauchen verboten.
3. Entspricht lokalen Vorschriften und Gesetzen.

## ● Funktion

### Einleitung

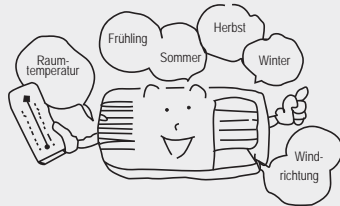

Fenstertyp-Klimaanlagen können die Raumtemperatur regeln und den Raum trocknen. Das ist für Ihre Arbeit, ihr Studium und Leben komfortabel und sie können überall im Wohnhaus, Geschäft, Hotel, Büro, Bibliothek, Labor usw. eingesetzt werden.

### Kühlen im Sommer

Im heißen Sommer kann die Klimaanlage die Raumluft abkühlen, indem Sie die Hitze nach außen leitet.

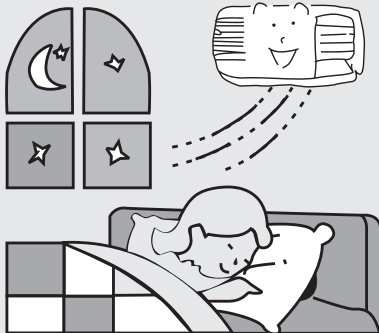

### Entfeuchtung in der Regenzeit oder feuchten Jahreszeit

Ohne die Raumtemperatur zu reduzieren, kann die Klimaanlage entfeuchten und die Raumluft trocken und angenehm gestalten.

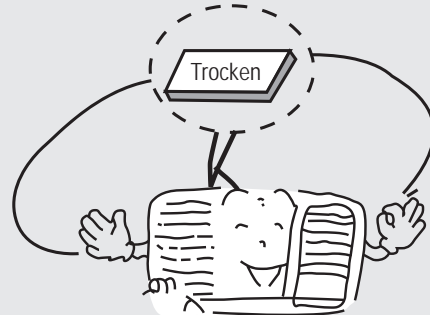

### Heizen im Winter

Im kalten Winter kann die Klimaanlage die kalte Luft aus dem Raum ableiten und der Raum wird nur geheizt, wenn Ihre Anlage die Heizfunktion besitzt.

### Austausch von Frischluft

Eine „offene Tür“, um die Frischluft im Zimmer zu halten.



## ● Fernbedienfeld

### Hinweis:

Wenn die kabellose Fernbedienung verloren gegangen ist, öffnen Sie das Bedienfeld und nehmen eine manuelle Bedienung vor.

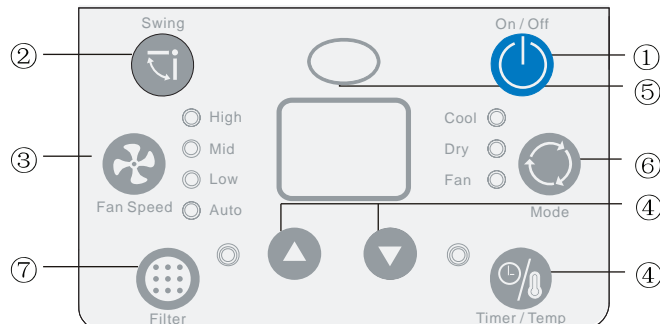

#### 1 EIN/AUS-BETRIEBSTASTE

Mit dieser Taste schalten Sie die Klimaanlage EIN oder AUS.

#### 2 PULSANTE OSCILLAZIONE

Premere questo pulsante per attivare le alette di uscita dell'aria in varie posizioni o in oscillazione automatica.

#### 3 GEBLÄSEGESCHWINDIGKEITSTASTE

Drücken Sie die Taste, um die Niedrige, Mittlere und Hohe Gebläsegeschwindigkeit auszuwählen.

#### 4 PULSANTE TEMP/TIMER

Drücken Sie das ▲ Tastenfeld, um die (Betriebs-) Einstelltemperatur der Anlage zu erhöhen, oder drücken Sie das ▼ Tastenfeld, um die (Betriebs-) Einstelltemperatur der Anlage zu senken. Der Temperatureinstellbereich liegt zwischen 16 und 30°C.

Drücken Sie auch das ▲ Tastenfeld, um die ausgewählte Zeit um 1 Stunde zu erhöhen, oder drücken Sie das ▼ Tastenfeld, um die ausgewählte Zeit um 1 Stunde zu verringern. Der Zeiteinstellbereich ist 0-24 Stunden.

#### 5 SIGNALEMPFÄNGER

#### 6 BETRIEBSMODUS-TASTE

Wählen Sie den Betriebsmodus, AUTO, HEAT (Heizen), COOL (Kühlen), FAN (Gebläse), DRY (Trocken) (Nur für Modelle zur Raumkühlung und Erwärmung) oder AUTO, COOL, FAN, DRY (Nur für Modelle zur Raumkühlung).

#### 7 FILTER-TASTE

Diese Funktion dient als Gedächtnisstütze, um den Luftfilter (Siehe Pflege und Reinigung) für effizienteren Betriebsablauf und Kühlbetrieb zu reinigen. Die LED Anzeige (Leuchte) wird nach 250 Betriebsstunden aufleuchten. Zum Zurücksetzen des Filters nach der Reinigung drücken Sie die "Check Filter"-Taste und die Leuchte erlischt.

## ● Betriebsbedingungen

\* Bedienen Sie die Klimaanlage nur unter den richtigen Bedingungen, wie folgt.

### Kühlbetrieb

Die Außentemperatur sollte zwischen 18 und 43 liegen, sonst könnte die Klimaanlage ausfallen.

Die Raumfeuchtigkeit sollte niedriger als 90 % sein, sonst kann es passieren, dass die Klimaanlage auf ihrer Oberfläche taut und sogar nach längerer Laufzeit Wasser herabtröpft. Aber das ist eventuell normal.

### Strombedarf



\* Die elektrischen Komponenten werden bei zu hoher Spannung beschädigt. Wenn die Spannung zu niedrig ist, fängt der Kompressor heftig zu vibrieren an und das Kühlsystem wird beschädigt, wodurch der Kompressor und die elektrischen Komponenten nicht mehr funktionieren.

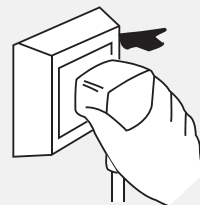

Die Erdung muss angeschlossen sein.  
 \* Eine spezielle Anschlussbuchse muss verwendet werden. Außerdem müssen die Anschlussbuchse und Schaltung den Vorschriften entsprechen und die Erdung muss zuverlässig sein.  
 \* In einem elektr. Schaltkreis müssen ein Fehlerstromschutzschalter mit ausreichender Stromkapazität und ein Luftsicherer mit genügend Platz vorhanden sein.



**Erdleiter** Um eine zuverlässige Erdung zu gewährleisten, schließen Sie bitte nicht den Erdleiter an folgende Stellen an:



## ● Installation

### Installationsvorkehrungen:

Die unsachgemäße Installation einer Fenstertyp-Klimaanlage verursacht große Schäden! Bitte kontaktieren Sie einen Fachtechniker, um die Anlage zu installieren und versuchen Sie es nicht selbst. Andernfalls sind wir für die daraus resultierenden Folgeschäden nicht verantwortlich.



### Standort:

- Das Kondenswasser muss geeigneterweise abgeleitet werden.
- Installieren Sie die Klimaanlage weit entfernt von Fernsehgeräten oder Radios usw., um Video- oder Tonstörungen zu vermeiden.
- Wenn Sie in Küstennähe, in der Nähe von Thermalquellen mit schwefelhaltigen Gasen oder in anderen speziellen Gebieten leben, dann setzen Sie sich vor Inbetriebnahme der Anlage mit Ihrem Händler in Verbindung.
- Vermeiden Sie Orte, wo leicht entzündliches Gas ausströmen kann.
- Der minimale Abstand vom Elektrogerät bis zur brennbaren Oberfläche sollte 50 mm betragen.
- Vermeiden Sie andere Wärmequellen oder direktes Sonnenlicht.
- Vermeiden Sie einen Ort, der für Kinder leicht erreichbar ist.
- Wenn die Fenstertyp-Klimaanlage mit Fernbedienung an einem Ort installiert wurde, wo starke elektromagnetische Störungen herrschen, sollten Sie sich mit Ihrem Händler umgehend in Verbindung setzen, um Fehlfunktionen während des Betriebs zu vermeiden.

### Hinweise zur Installation:

- Wählen Sie einen Standort aus, wo die Anlage von keinen Hindernissen umgeben ist.
- Die Installationsöffnung sollte ein bisschen größer als das Ausmaß der Anlage sein.
- Wählen Sie den Installationsraum nach folgendem Diagramm aus.

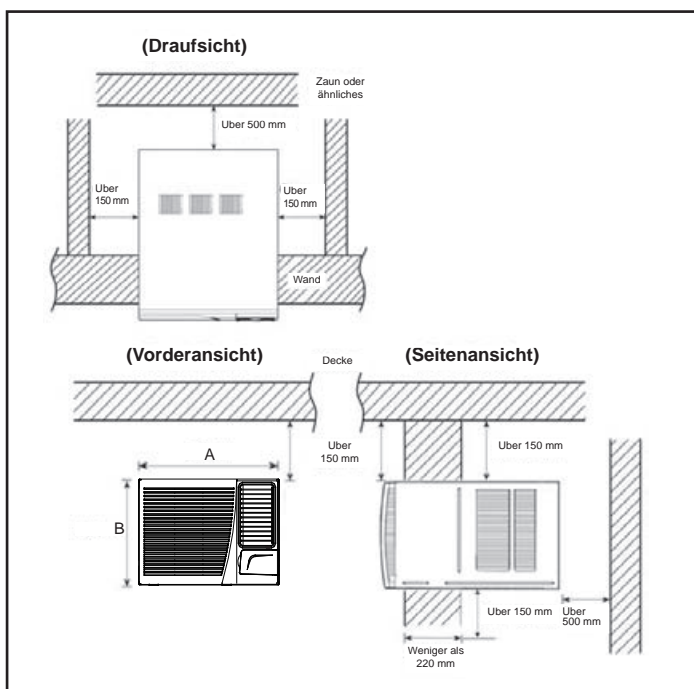

Kühlleistung	A	B
9K	560	375
12K	660	428

Der Abstand der Hindernisse von der Fenstereinheit im Inneren sollte oben 300 mm, unten 1500 mm, links 500 mm, rechts 500 mm, vorne 1500 mm betragen.

## Installationsvorgang:

- 1) Entfernen Sie den Aufkleber von der Frontblende.
- 2) Stecken Sie die Anlage in die Installationsöffnung.
  - Bei der Installation sollte die Rückseite der Anlage nach unten geneigt liegen, um den Anstieg von Geräuschen oder Vibrationen zu vermeiden. (Neigung zwischen 610- mm - siehe rechte Abbildung).
  - Der Installationsort sollte stabil genug sein, um den Anstieg von Geräuschen oder Vibrationen zu vermeiden.
- 3) Füllen Sie die Zwischenräume im Gehäuse mit Schwämmen oder Schaum aus.

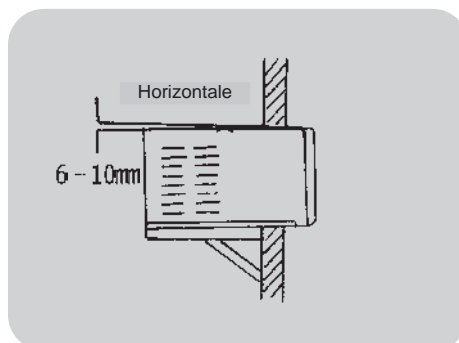

## Installationshilfe:

- Verwenden Sie Stahlträger. Die Installationsöffnung sollte stabil genug sein, um die Klimaanlage zu tragen. Falls nicht, müssen draußen zusätzliche Stahlträger angebracht werden. Die Stahlträger sollten am Gebäude befestigt werden (Siehe rechte Abbildung).
- Befestigen Sie einen Sonnenschutz (Holzplatte). Die Klimaanlage sollte keinen fallenden Gegenständen und keiner direkten Sonneneinstrahlung ausgesetzt sein. Ist keine Abdeckung vorhanden, sollten Sie sich mit Ihrem Händler in Verbindung setzen, um den Sonnenschutz zu installieren. Wenn Sie den Sonnenschutz installieren, sollte der Lufteinlass am Seitengitter nicht blockiert werden.

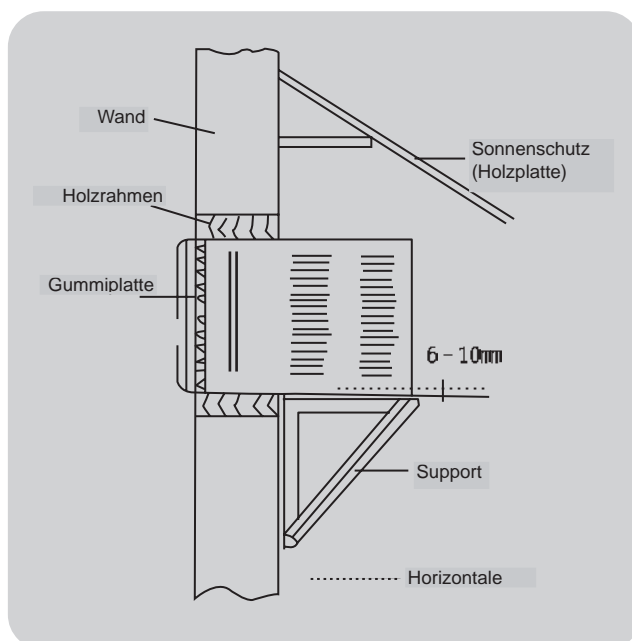

## Ablaufwasser:

Um maximale Kühlleistung zu erzielen, wurde die Klimaanlage so konzipiert, dass das Kondenswasser auf die Kondensatorrohrschlange tropft.

Sollte Sie das Geräusch stören, können Sie einen Außenablauf anbringen, indem Sie folgendermaßen vorgehen, was jedoch zu einem kleinen Leistungsverlust führen kann.

1. Schieben Sie die Einheit aus dem Gehäuse.
2. Entfernen Sie den Gummistopfen von der Gehäusegrundplatte.
3. Bringen Sie das Auffanggefäß in der Gehäuseecke mit 2 Schrauben an.
4. Schließen Sie den Ablaufschlauch an den Auslass am Boden des Auffanggefäßes an.
5. Schieben Sie die Einheit ins Gehäuse auf seine ursprüngliche Stelle.

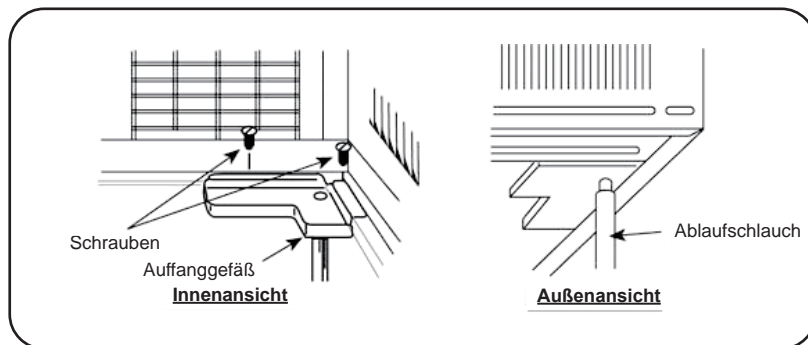

### Hinweis:

- Ablaufschlauch oder -rohre sind zu Ihrer Zufriedenheit in jedem Fachhandel erhältlich.

## ● Hinweise zur Installation

### Umzug

Bevor Sie mit der Klimaanlage zu einem anderen Ort ziehen, sollten Sie zuerst Ihren Händler kontaktieren. Danach muss dieses unter der Leitung eines Fachtechnikers geschehen und die entstehenden Kosten bezahlt werden.

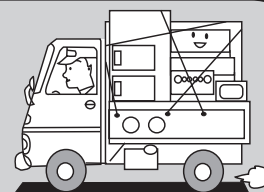

### Geräusche

- Installieren Sie die Anlage an einem stabilen Ort, um den Anstieg von Geräuschen oder Vibrationen zu vermeiden.
- Stellen Sie keine Gegenstände vor dem Auslass der Außeneinheit, um einen Anstieg von Geräuschen zu vermeiden.
- Achten Sie darauf, dass keine Heißluft oder Geräusche die Nachbarn belästigen.
- Setzen Sie sich bitte mit Ihrem Händler in Verbindung, sobald fremde Geräusche während des Betriebs auftreten.
- Verwenden Sie bitte die Sicherheitsstahlträger.

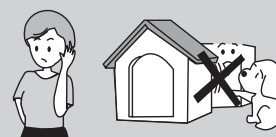

### Elektrische Verkabelung

- Muss mit der Erdung sicher angeschlossen sein.
- Der Exklusiv-Schaltkreis muss verwendet werden. Aber eine auswechselbare Anschlussbuchse sollte nicht verwendet werden, weil bei schlechtem Kontakt Hitze oder Brand verursacht werden kann.
- Ziehen Sie nicht an dem Netzkabel.
- In einem elektr. Schaltkreis muss ein Fehlerstromschutzschalter vorhanden sein und der Leckstrom weniger als 30 mA betragen.
- Ein Luftscharter (thermalmagnetischer Schutzschalter) sollte im Schaltkreis integriert werden, und seine Kapazität sollte 10 A.
- Der Leiterquerschnitt für die befestigte Verkabelung sollte mehr als 1,5 mm<sup>2</sup> betragen.
- Wenn das Netzkabel beschädigt ist, muss es vom Hersteller, seinem Kundendienstmitarbeiter oder andere qualifizierte Techniker ersetzt werden, um eine Gefahr zu vermeiden.
- Das Elektrogerät muss so positioniert sein, dass der Stecker frei zugänglich ist.
- Und muss nach den nationalen Vorschriften für Verdrahtung installiert werden.



## ● TEILE-IDENTIFIKATION

*Ansichtsbild, nur für Referenzzwecke, nehmen Sie bitte die wirkliche Anlage als Standard.*

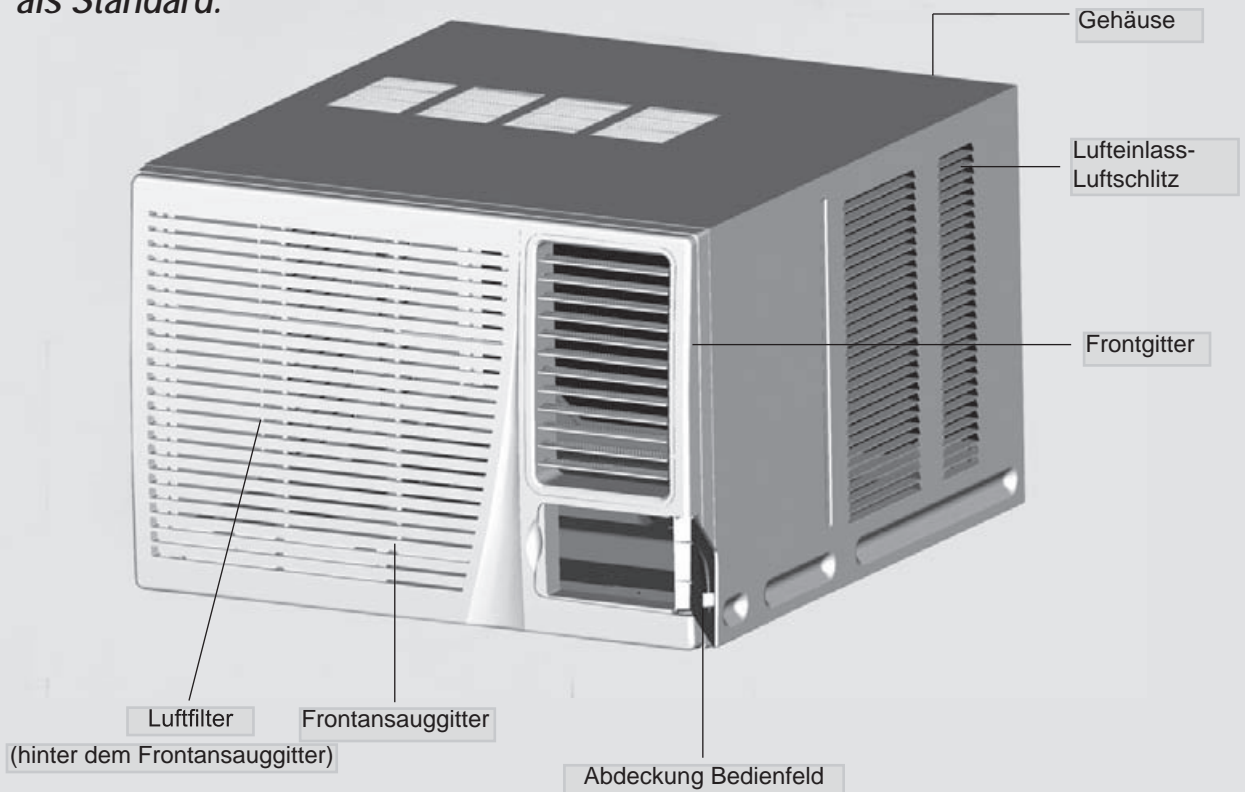

DEUTSCH

## Anpassung der Luftstromrichtung

### Vertikale Luftstrom-Richtungslamelle

(Anpassung der Luftstromrichtung nach oben und unten).

Die vertikale Luftstrom-Richtungslamelle wird durch die Positionierung der Lamellen gesteuert, um die Luft nach oben, nach unten oder geradeaus zu leiten.

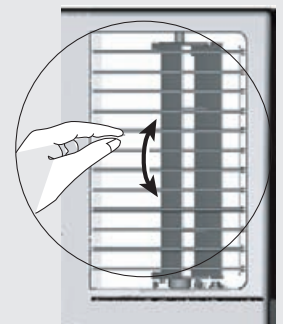

## ● Hinweise zur Bedienung

Betrieb für Komfort und Wirtschaftlichkeit

**Unterkühlen Sie nicht die Raumtemperatur.** Das ist nicht gut für die Gesundheit und verschwendet Strom.

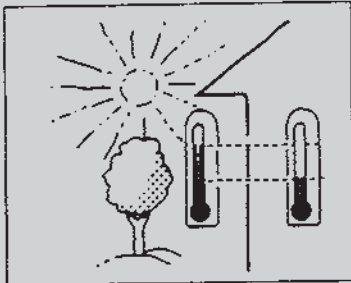

**Halten Sie die Jalousie oder Vorhänge geschlossen.** Lassen Sie kein direktes Sonnenlicht ins Zimmer, wenn die Klimaanlage in Betrieb ist.

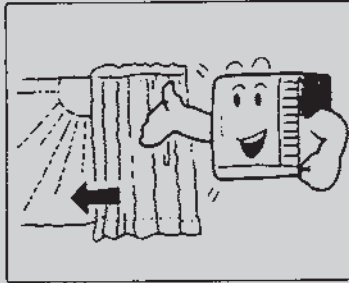

**Halten Sie die Raumtemperatur konstant.**

Stellen Sie die vertikale und horizontale Luftstromrichtung passend ein, um eine konstante Raumtemperatur zu gewährleisten. Die Luft kann nicht in Richtung des Lufteinlasses austreten.

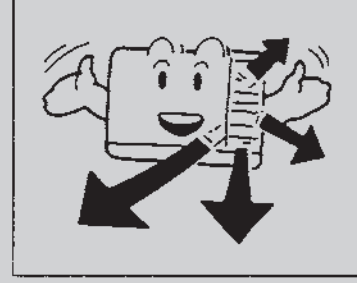

**Vergewissern Sie sich, dass die Türen und Fenster fest verschlossen sind.**

Vermeiden Sie offene Türen und Fenster weitestgehend, um die Klimatisierung im Zimmer zu halten.

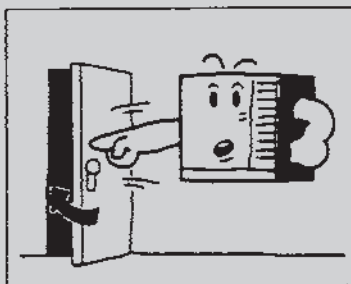

**Halten Sie die Jalousie oder Vorhänge geschlossen.**

Lassen Sie kein direktes Sonnenlicht ins Zimmer, wenn die Klimaanlage in Betrieb ist.

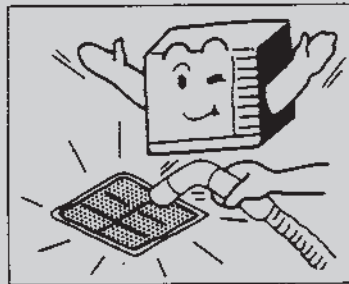

**Lüften Sie den Raum gelegentlich.**

Da die Fenster verschlossen gehalten werden, sollten Sie diese gelegentlich öffnen, um den Raum zu lüften. Beim Start der Anlage sollten Vorhänge oder Fenster geschlossen werden, um Heiz-/Kühlverlust zu vermeiden.

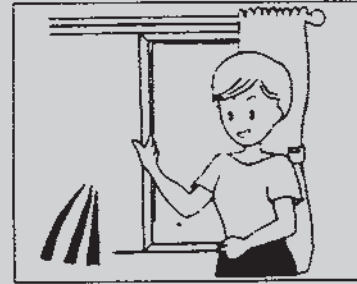

## ⦿ Achtung!

- Ziehen Sie nicht an dem Netzkabel.
- Schäden am Kabel können zu ernsthaften Stromschlägen führen.
- Verwenden Sie die Klimaanlage nur zum Kühlen des Raums, nicht für andere Zwecke.
- Verwenden Sie die Klimaanlage nicht für andere Zwecke wie Trocknen der Kleidung, Konservieren von Nahrungsmitteln oder Kultivierung von Gemüsepflanzen.
- Blockieren Sie nicht den Lufteinlass und die Auslassöffnungen. Das führt zu reduzierter Leistung und unregelmäßigem Betrieb.
- Stecken Sie keine Stöcke oder andere Objekte in diese Öffnungen, da das Berühren der elektrischen Komponenten und des Gebläses gefährlich ist.

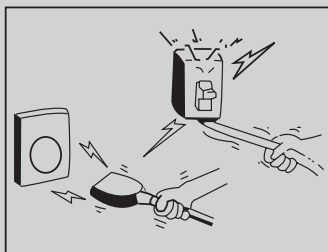

Wählen Sie die geeignetste Temperatur aus. Achten Sie darauf, die Temperatur passend einzustellen und den Bedingungen anzupassen. Zimmer mit Säuglingen, Senioren oder Kranken sollten eine geeignete Raumtemperatur bewahren.

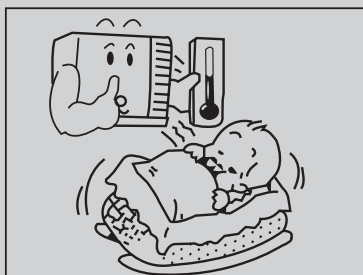

Benutzen Sie keine Heizgeräte in unmittelbarer Umgebung. Die Klimaanlage hat Plastikteile, die bei übermäßiger Hitze schmelzen können.

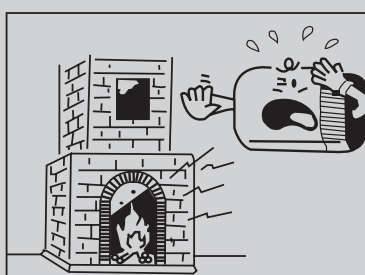

Vermeiden Sie, Ihren Körper über längere Zeit einem einseitig gerichteten Luftstrom auszusetzen. Dies wird aus gesundheitlichen Gründen nicht empfohlen.

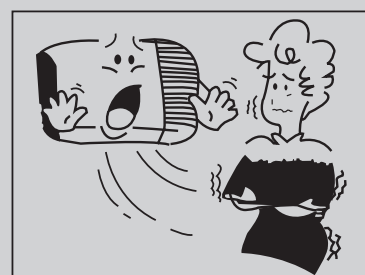

Warten Sie jedes Mal mindestens 3 Minuten vor Einschalten der Klimaanlage, nachdem Sie diese während des Kühlbetriebs abgeschaltet haben. Das Elektrogerät sollte nicht von Kindern ohne Aufsicht bedient werden.



## ● Pflege und Wartung

Schalten Sie immer die Klimaanlage und Hauptstromversorgung aus Sicherheitsgründen vor der Reinigung ab.

### Reinigung der Anlage

1. Schalten Sie vor der Reinigung den Strom ab.

Ziehen Sie nur den Stecker, nachdem die Klimaanlage angehalten hat.

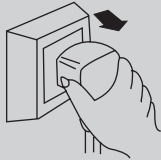

2. Verwenden Sie ein weiches trockenes Tuch zur Reinigung des Gehäuses. Wenn das Gehäuse sehr schmutzig ist, tauchen Sie das Tuch in warmes Wasser unter 40°C ein und lassen es trocknen. Dann reiben Sie den Schmutz ab.



Trocknen Sie das Tuch vor der Reinigung manuell.

3. Benutzen Sie kein(e) Benzin, Benzol, Reiniger, (chem.) Lösungsmittel usw. für die Reinigung.



4. Spritzen Sie kein Wasser direkt in die Inneneinheit, in der sich der Mikrocomputer und die Leiterplatte befinden, denn sie dürfen nicht mit Wasser in Berührung kommen.



Das kann zu Unfällen führen.

- \* Überprüfen Sie den Erdleiter.



Ist er gebrochen oder löcher?

### Luftfilter

Der Luftfilter hinter dem Ansauggitter sollte mindestens einmal alle zwei Wochen gewaschen werden, oder so oft wie er gereinigt werden muss.

Reinigung des Luftfilters:

1. Um das Luftansauggitter zu entfernen, ergreifen Sie zum Herausziehen die Lasche am Filter.

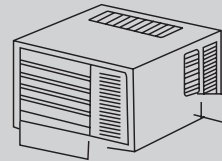

2. Saugen Sie den Filter auf der staubigen Seite ab, um den feinen Staub zu entfernen.



Staubsauger

3. Waschen Sie den Filter mit der sauberen Seite nach oben unter leicht fließendem Wasser, um angesammelten Staub und Flusen abzuwaschen.



4. Wenn der Filter sehr schmutzig ist, benutzen Sie ein mildes Haushaltsreinigungsmittel im Waschwasser.



Lassen Sie den Filter gründlich vor der erneuten Installation trocknen. Kontaktieren Sie im Bedarfsfall das Fachpersonal für die Reinigung.





- \* Überprüfen Sie, ob Lufteinlass und -auslass der Außeneinheit blockiert sind oder nicht.

Luftengpässe können zu schlechten Leistungen führen.



## ● Anleitung zur Fehlersuche

Überprüfen Sie bitte die folgenden Punkte, bevor Sie um Reparatur bitten. Sie sparen Zeit und Geld

Fehlersymptom	Fehlerbeseitigung
<p>Die Klimaanlage funktioniert überhaupt nicht.</p> 	<ul style="list-style-type: none"> <li>* Gibt es einen Stromausfall?</li> <li>* Ist der Stecker herausgezogen?</li> <li>* Ist die Sicherung oder der Schalter ausgeschaltet?</li> </ul>
<p>Die Kühlleistung ist schlecht.</p> 	<ul style="list-style-type: none"> <li>* Ist der Lufteinlass oder -auslass blockiert?</li> <li>* Gibt es andere Wärmequellen im Raum?</li> <li>* Sind die Luftfilter stark verschmutzt?</li> <li>* Ist die Gebläsegeschwindigkeit der Inneneinheit auf NIEDRIG eingestellt?</li> <li>* Vielleicht ist das Zimmer beim Start der Anlage zu heiß, kühlen Sie bitte das Zimmer nach einer Weile ab.</li> </ul>
<p>Nebelige Luft strömt aus.</p> 	<ul style="list-style-type: none"> <li>* Manchmal strömt im KÜHLBETRIEB nebelige Luft aus der Inneneinheit, das bedeutet, dass die feuchte Raumluft schnell abgekühlt wurde.</li> <li>* Es ist normal, wenn der Innenauslass der Anlage einen Geruch verbreitet, weil die Zuluft mit Möbelgeruch und Rauch vermischt werden kann.</li> </ul>
<p>Der Betrieb der Klimaanlage ist laut.</p> 	<ul style="list-style-type: none"> <li>* Bei einem Geräusch, das wie Wasserfluss klingt: Das ist das Freon-Geräusch, das in der Klimaanlage zirkuliert.</li> <li>* Bei einem Geräusch, das wie Duschen klingt: Das ist das Geräusch des Entfeuchtungswassers, das in der Klimaanlage verarbeitet wird.</li> </ul>
<p>Kondensation scheint von der Klimaanlage zu tropfen.</p>	<ul style="list-style-type: none"> <li>* Kondensation tritt auf, wenn der Luftstrom von der Klimaanlage die warme Raumluft abkühlt.</li> </ul>
<p>Die Klimaanlage funktioniert ungefähr 3 Minuten seit Neustart nicht.</p>	<ul style="list-style-type: none"> <li>* Das soll den Mechanismus schützen.</li> <li>* Warten Sie ungefähr drei Minuten und der Betrieb wird beginnen.</li> </ul>

---

**Schalten Sie sofort in folgenden Situationen die Anlage ab, ziehen Sie den Stecker heraus und kontaktieren Sie Ihren Fachhändler:**

- \* Der Betrieb startet oder endet ungewöhnlich;
- \* Die Sicherung oder Schalter unterbricht öfters;
- \* Spritzt Wasser oder irgendetwas in die Klimaanlage;
- \* Die elektrischen Leitungen sind viel zu heiß oder die Isolierung bricht;
- \* Andere ungewöhnliche Situationen.



## ● Anderes

- Der Anschluss zwischen Klimaanlage und Netzkabel oder bei anderen Schalt-/ Bauelementen sollte dem Schaltplan der Anlage entsprechen.
- Modell und Bemessungswert der Sicherung sollte mit der entsprechenden Steuereinheit oder Schutzleitung übereinstimmen.
- Der externe Ruhedruck am Testort der Anlage beträgt 0 MPa.

# MANUEL DE FONCTIONNEMENT



FRANÇAIS



Merci d'avoir acheté  
notre climatiseur

Veuillez lire ces instructions avec attention  
avant d'utiliser votre climatiseur et les  
conserver pour un usage futur.



## ● Fonctionnement en toute sécurité du réfrigérant inflammable

### ● Exigence de qualification des techniciens chargés de l'installation et de la maintenance

1. Tous les techniciens travaillant sur le système de réfrigération doivent posséder la certification valide délivrée par l'organisation faisant autorité ainsi que la qualification nécessaire pour gérer le système de réfrigération reconnue par cette industrie. Si d'autres techniciens sont mobilisés pour entretenir et réparer l'appareil, ils doivent travailler sous la supervision de la personne possédant la qualification pour utiliser le réfrigérant inflammable.
2. L'équipement peut uniquement être réparé selon la méthode suggérée par le fabricant.

### ● Notes relatives à l'installation

1. Le climatiseur ne doit pas être utilisé dans une pièce de production de feu (par exemple une source incendie, un objet fonctionnant au gaz de houille, un chauffage).
2. Le climatiseur doit être installé dans une pièce dont la superficie est supérieure à l'espace minimal de la pièce.  
L'espace minimal de la pièce est indiqué sur la plaque signalétique ou dans le tableau suivant.
3. Un essai d'étanchéité est indispensable après l'installation.

tableau- Espace minimal de la pièce (m<sup>2</sup>)

Espace minimal de la pièce (m <sup>2</sup> )	Quantité de la charge (kg)	<1,2	1,3	1,4	1,5	1,6	1,7	1,8	1,9	2	2,1	2,2	2,3	2,4	2,5
	emplacement au sol	/	14,5	16,8	19,3	22	24,8	27,8	31	34,3	37,8	41,5	45,4	49,4	53,6
montage sur une fenêtre	/	5,2	6,1	7	7,9	8,9	10	11,2	12,4	13,6	15	16,3	17,8	19,3	
montage mural	/	1,6	1,9	2,1	2,4	2,8	3,1	3,4	3,8	4,2	4,6	5	5,5	6	
montage au plafond	/	1,1	1,3	1,4	1,6	1,8	2,1	2,3	2,6	2,8	3,1	3,4	3,7	4	

### ● Notes relatives à la maintenance

1. Vérifier si la zone de maintenance ou l'espace de la pièce satisfait à l'exigence mentionnée sur la plaque signalétique.  
- L'appareil peut uniquement être utilisé dans les pièces satisfaisant à l'exigence mentionnée sur la plaque signalétique.
2. Vérifier si la zone de maintenance est bien ventilée.

- La ventilation doit être maintenue en continu durant le processus de fonctionnement.
- 3. Vérifier si une source d'incendie existante ou potentielle est présente dans la zone de maintenance.
  - toute flamme nue est interdite dans la zone de maintenance ; le panneau d'avertissement « interdiction de fumer » doit être affiché.
- 4. Vérifier si le marquage de l'appareil est en bon état.
  - Remplacer tout marquage d'avertissement vague ou endommagé.

### ● Soudures

1. Si vous devez couper ou souder les tuyaux du système réfrigérant lors du processus de maintenance, veuillez respecter les étapes décrites ci-dessous
  - a. Mettre l'unité hors tension et couper l'alimentation électrique
  - b. Éliminer le réfrigérant
  - c. Créer un vide
  - d. Nettoyer à l'aide de gaz N2 (azote)
  - e. Découper ou souder
  - f. Rapporter l'équipement sur le lieu réservé à l'entretien pour procéder à la soudure
2. Le réfrigérant doit être recyclé dans le réservoir de stockage prévu à cet effet.
3. Veiller à ce qu'aucune flamme nue ne soit présente à proximité de la sortie de la pompe à vide et à ce que cette dernière soit bien ventilée.

### ● Remplissage du réfrigérant

1. Utiliser les appareils de remplissage de réfrigérant spécialement conçus pour R32. Veiller à ce que différents types de réfrigérants ne se contaminent pas entre eux.
2. Le réservoir de réfrigérant doit être maintenu à la verticale lors du remplissage du réfrigérant.
3. Coller l'étiquette sur le système une fois le remplissage terminé (ou s'il n'est pas terminé)
4. Éviter tout surremplissage.
5. Une fois le remplissage terminé, veuillez effectuer une détection des fuites avant de procéder au test ; une autre détection des fuites doit être réalisée lors du retrait.

### ● Instructions de sécurité relatives au transport et au stockage

1. Veuillez utiliser le détecteur de gaz inflammable pour vérifier le système avant le déchargement et l'ouverture du conteneur.
2. Source d'incendie prohibée et interdiction de fumer.
3. Conformément aux réglementations et lois locales.

## ● Fonction

### Introduction

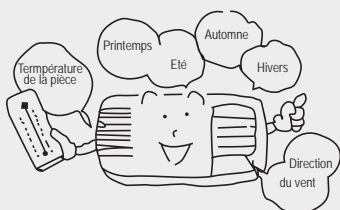

Les climatiseurs monobloc de fenêtres sont capables de réguler la température de la pièce et de réduire son taux d'humidité. Ils conviennent à votre lieu de travail, à vos études et à votre vie. Ils peuvent être largement utilisés chez vous, dans des magasins, hôtels, bureaux, bibliothèques, laboratoires etc.

### Refroidissement en été

En été, le climatiseur refroidit l'air de la pièce en transférant la chaleur vers l'extérieur.

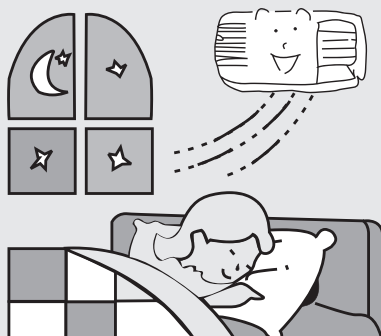

### Déshumidification par temps de pluie ou d'humidité

Sans diminuer la température de la pièce, le climatiseur peut réduire le taux d'humidité et rendre la pièce sèche et confortable.

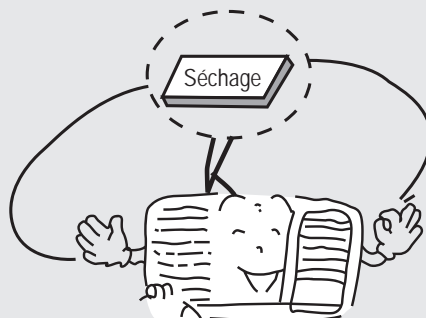

### Chauffage en hiver

En hiver, le climatiseur élimine l'air froid de la pièce mais ne chauffe la pièce qu'en mode HEATING (chauffage).

### Circulation d'air frais

Ouvre une contre porte afin de garder l'air frais dans la pièce.



## ● Panneau de la télécommande

### Remarque

Si vous perdez la télécommande sans fil, ouvrez le panneau de commande et faites fonctionner le système manuellement.

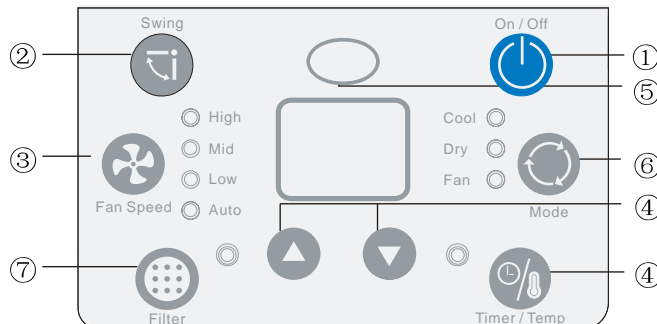

**1** BOUTON ON/OFF (MISE EN MARCHÉ/ARRET)  
Ce bouton permet d'allumer ou d'éteindre le climatiseur.

**2** BOUTON SWING (OSCILLATION)  
Appuyez sur ce bouton pour régler le volet d'approvisionnement en air sur des positions variées ou activer l'oscillation automatique.

**3** BOUTON FAN SPEED (VITESSE DE VENTILATION)  
Appuyez sur ce bouton pour sélectionner Vitesse de ventilation Faible, Moyenne, et Elevée.

**4** BOUTON TEMP/TIMER (TEMP/MINUTERIE)  
Appuyez sur la touche ▲ pour augmenter la température (de fonctionnement) définie de l'appareil sur la touche ▼ pour réduire la température (de fonctionnement) de l'appareil.  
La plage de réglage de la température se situe entre 16 et 30°C.  
Appuyez également sur la touche ▲ pour augmenter le temps d'une heure et appuyez sur le bouton ▼ pour réduire le temps sélectionné d'une heure. La plage de réglage de l'heure se situe entre 0 – 24 heures.

**5** RECEPTEUR DE SIGNAUX

**6** BOUTON DE REGLAGE DU MODE  
Sélectionnez le mode de fonctionnement, AUTO, CHAUFFAGE, REFROIDISSEMENT, VENTILATION, SECHAGE (pour le modèle à cycle inversé) ou AUTO, REFROIDISSEMENT, VENTILATION, SECHAGE (pour le modèle refroidissement uniquement).

**7** BOUTON FILTRE

Cette fonctionnalité sert à rappeler le nettoyage du filtre à air (voir Entretien et nettoyage) pour un fonctionnement et un refroidissement plus efficaces. Le LED (voyant) va s'allumer après le fonctionnement du système pendant 250 heures. Pour réinitialiser le système après avoir nettoyé le filtre, appuyez sur le bouton "Vérifier le filtre" et le voyant s'éteint.

## ● Conditions de fonctionnement

\* Veuillez utiliser ce climatiseur comme suit.

### Fonctionnement en mode refroidissement

La température extérieure doit être comprise entre 18°C et 43°C, dans le cas contraire le climatiseur est susceptible de tomber en panne.

Le taux d'humidité de la pièce doit être inférieur à 90% sinon il est impossible au climatiseur d'assurer la condensation de la surface et des gouttelettes d'eau sont même susceptibles de se former si l'appareil a fonctionné pendant longtemps. Ceci est normal.

### Exigences relatives à l'alimentation



\* Une tension trop élevée risque d'être préjudiciable aux composantes électriques.  
Si la tension est trop faible, le compresseur vibre fortement ce qui peut endommager le système de réfrigération et entraîner une panne de compresseur et des composantes électriques.

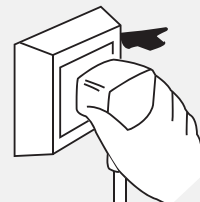

La mise à terre doit être connectée.  
\* Une prise spéciale doit être utilisée. De plus, la prise et les câbles doivent être conformes à la réglementation et la méthode de mise à terre doit être fiable.  
\* Dans un circuit fixe, il doit y avoir un commutateur de protection contre les fuites suffisamment puissant et un commutateur d'air offrant suffisamment d'espace.



Fil de mise à terre, pour garantir une mise à terre fiable, ne pas connecter le fil de terre aux endroits suivants:

Conduite d'eau

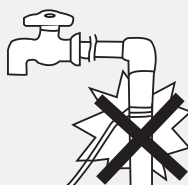

## ● Installation

### Précautions pour l'installation:

Les climatiseurs de fenêtre sont très onéreux et toute installation défectueuse est susceptible de causer des dégâts. Veuillez demander à un technicien professionnel de poser l'unité et n'essayez pas de l'installer par vous-même.

Dans le cas contraire, nous déclinons toute responsabilité en cas de dommage.



### Emplacement:

- Un endroit permettant à l'eau de condensation d'être convenablement drainée.
- Installez l'unité de climatisation loin de tout poste de télévision ou de radio pour éviter les interférences.
- Dans les zones situées près de la mer (sel) ou de sources thermales (acide sulfurique) ou autre zones spéciales, contactez votre revendeur avant toute utilisation.
- Evitez d'installer le climatiseur à un endroit où des fuites de gaz inflammable sont possibles.
- La distance minimale entre l'appareil et toute surface combustible doit être de 50mm.
- Evitez d'exposer l'appareil à des sources de chaleur ou aux rayons du soleil.
- Eviter les endroits faciles d'accès pour les enfants.
- Si vous installez votre climatiseur de fenêtre avec télécommande dans un endroit présentant de fortes perturbations électromagnétiques, contactez votre revendeur afin d'éviter toute fausse manipulation.

### Comment installer votre climatiseur:

- Sélectionnez un endroit dépourvu d'obstacles.
- Pratiquez un orifice légèrement plus grand que la taille de l'unité.
- Choisissez l'espace d'installation en fonction du diagramme suivant.

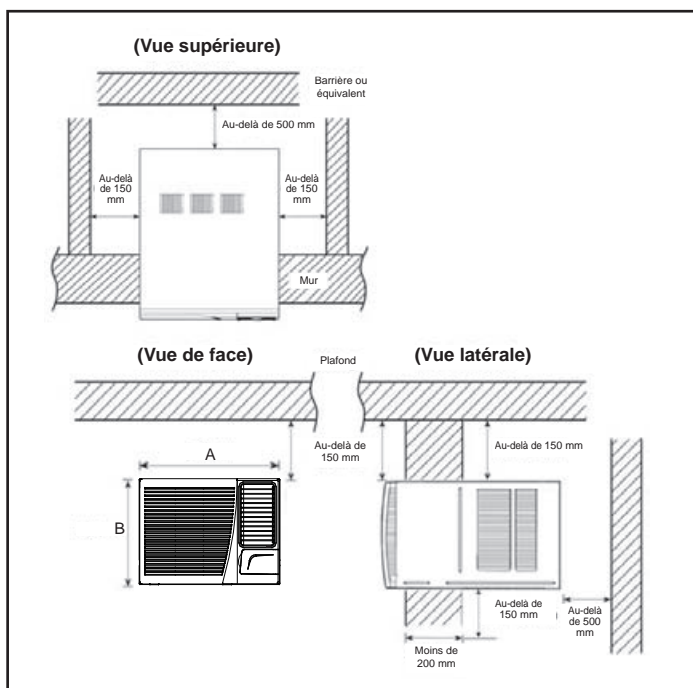

Capacité	A	B
9K	560	375
12K	660	428

La distance des obstacles à partir de la partie interne du climatiseur de fenêtre devra être de 300 mm vers le haut, 1500 mm vers le bas, 500 mm vers la gauche, 500 mm vers la droite, 1500 mm à l'avant.

## Processus d'installation:

- 1) Retirez l'étiquette du panneau avant.
- 2) Placez l'unité dans l'orifice pratiqué.
  - Lorsque vous installez l'unité, elle doit être inclinée à l'arrière pour éviter les bruits et vibrations. (Inclinaison entre 6 et 10 mm) (voir figure à droite)
  - L'endroit de l'installation doit être assez résistant pour éviter les bruits ou vibrations.
- 3) Remplissez les espaces vides du boîtier à l'aide de mousse ou d'éponge.

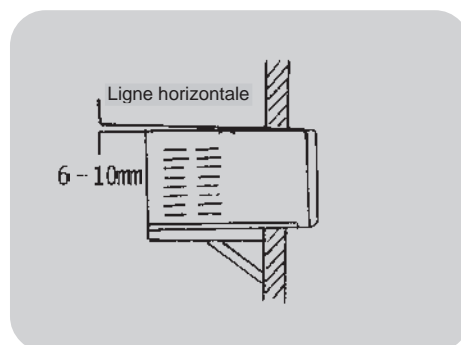

## Aide à l'installation:

- Utilisez un support en fer  
L'orifice d'installation doit être assez résistant pour supporter le climatiseur. Dans le cas contraire, le support en fer doit être utilisé à l'extérieur. Le support en fer doit être fixé au bâtiment (voir figure de droite).
- Utilisez une plaque pare soleil.  
Évitez de faire tomber ou couler quoi que ce soit sur le climatiseur et évitez la lumière directe du soleil. S'il n'est pas équipé d'un couvercle, demandez au revendeur d'installer un pare-soleil. Lors de l'installation du pare-soleil, assurez-vous que celui-ci ne bloque pas l'entrée d'air sur la grille latérale.

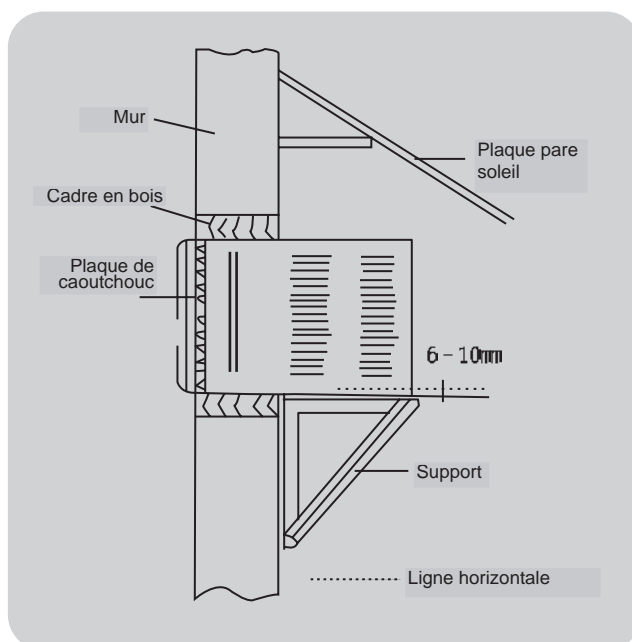

## Drainage de l'eau:

Pour une efficacité maximale de refroidissement, le climatiseur a été conçu pour faire gicler l'eau de condensation sur la bobine du condensateur.

Si le bruit du giclement vous dérange, vous pouvez installer un drain externe comme indiqué ci-dessous, susceptible cependant d'entraîner une légère baisse de performance du climatiseur.

1. Faites glisser le châssis du boîtier.
2. Retirez l'obturateur de caoutchouc de la plaque de base du corps.
3. Fixez le bac de récupération dans l'angle du boîtier à l'aide de 2 vis.
4. Connectez la buse de drainage à la sortie située au bas du bac de récupération.
5. Faites glisser le châssis à sa place dans le boîtier.

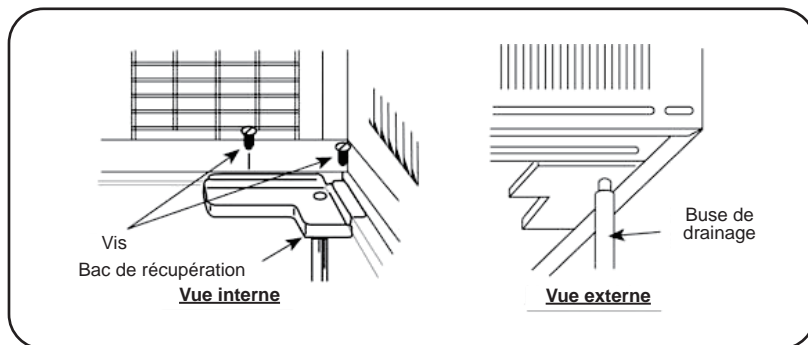

### Remarque :

- Vous pouvez acheter une buse ou des tuyaux de drainage localement pour répondre à vos besoins personnels.

## ● Remarques pour l'installation

### Déplacer

Avant de déplacer votre climatiseur, contactez votre revendeur. Le déplacement doit être effectué en suivant les instructions d'un technicien professionnel. De plus, ce déplacement est payant.

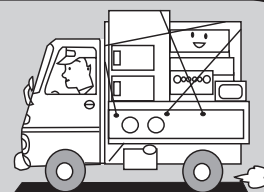

### Bruit

- Installez le climatiseur à un endroit suffisamment solide pour éviter bruit et vibrations.
- Evitez de placer quoi que ce soit devant la sortie de l'unité extérieure pour éviter d'accroître le bruit.
- Assurez vous que l'air chaud ou le bruit ne dérangent pas les voisins.
- Contactez votre revendeur en cas de bruit bizarre pendant le fonctionnement.
- Utilisez le support de sécurité.

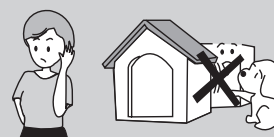

### Câblage électrique

- Il est essentiel d'avoir une mise à terre fiable.
- Un circuit exclusif doit être utilisé. Aucune prise amovible ne peut être utilisée en raison des mauvais contacts qui lui sont associés et susceptibles d'entraîner une surchauffe ou un incendie.
- Evitez de tirer trop fort sur le cordon d'alimentation .
- En circuit fixe, un commutateur de protection contre les fuites d'électricité et éviter les fuites supérieures à 30 mA doit être installé.
- Un commutateur de débit d'air (coupe circuit thermo magnétique) d'une capacité de 10 A
- La section du câblage fixe doit être supérieure à 1,5 mm<sup>2</sup>
- Si le cordon d'alimentation est endommagé, il doit être remplacé par le fabricant ou son technicien d'entretien ou toute autre personne qualifiée pour éviter tout risque.
- L'appareil doit être placé de manière à ce que la prise soit accessible.
- Le climatiseur devra être installé conformément aux réglementations nationales en matière de câblage.



## ● IDENTIFICATION DES PIÈCES

*Vue du panneau pour référence uniquement, la norme étant l'unité réelle.*

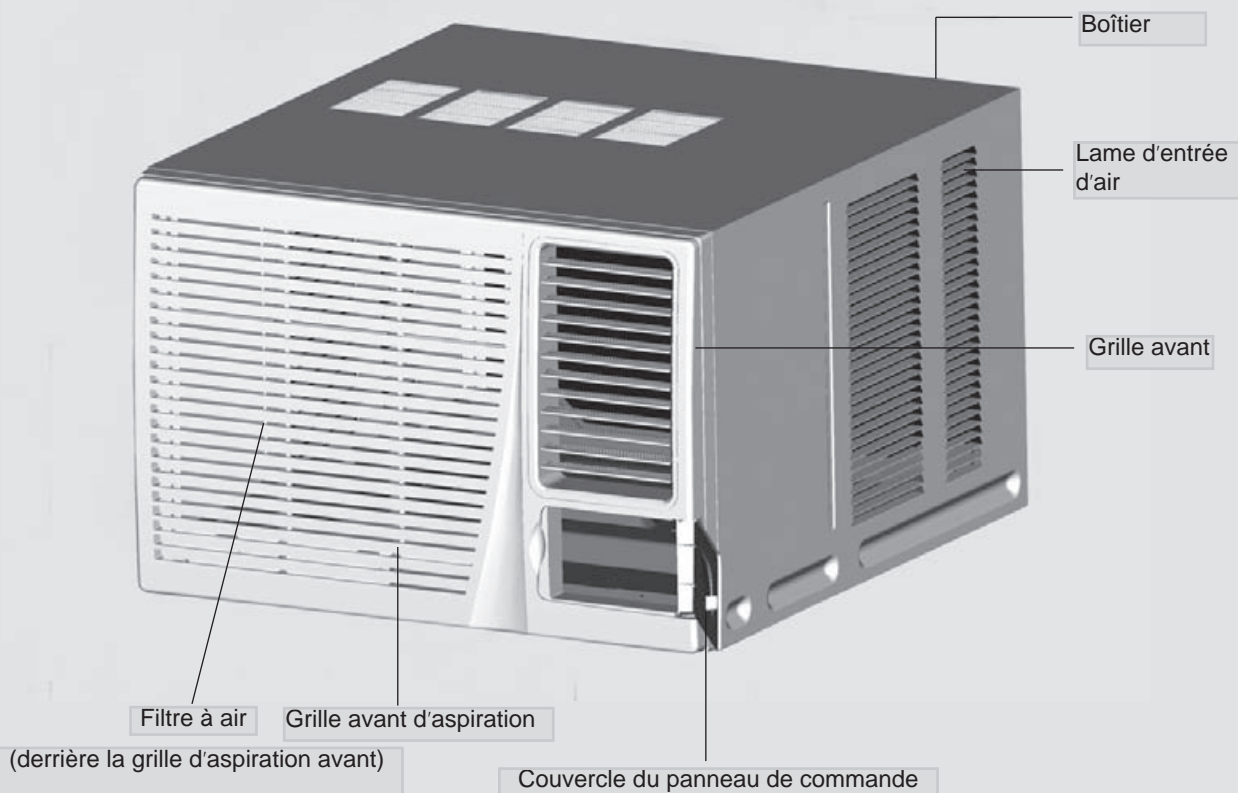

FRANÇAIS

### Réglage de la direction de l'air

#### **Volet de direction verticale du flux d'air**

(réglage du flux d'air de haut en bas).

Le volet de direction verticale du flux d'air peut être déplacé pour diriger l'air vers le haut, vers le bas, ou tout droit.

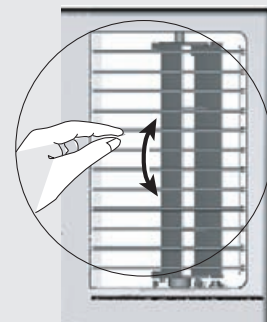

## ● Astuces de fonctionnement

Confort et économie

### Ne pas surchauffer la pièce.

Ce n'est pas bon pour la santé et entraîne un gaspillage d'électricité.

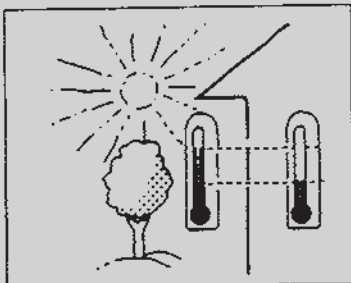

### Maintenez les stores et rideaux fermés.

Ne pas laisser le soleil entrer directement dans la pièce lorsque le climatiseur fonctionne.

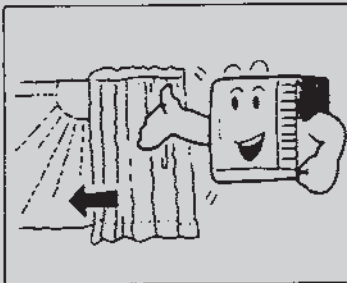

### Maintenez la pièce à une température constante.

Régalez la direction verticale et horizontale du flux d'air pour garantir une température uniforme dans la pièce.

L'air ne peut pas être renvoyé dans la direction d'arrivée de l'air.

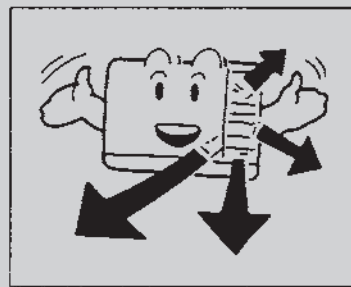

### Assurez vous que portes et fenêtres sont bien fermées.

Évitez dans la mesure du possible d'ouvrir les portes et fenêtres de la pièce afin de maintenir la fraîcheur de l'air dans la pièce.

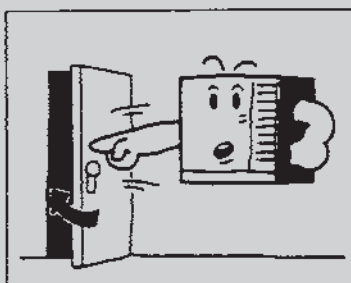

### Nettoyez régulièrement le filtre à air.

Un filtre à air encrassé réduit la capacité de déshumidification du climatiseur; Nettoyez le filtre à air au moins toutes les deux semaines.

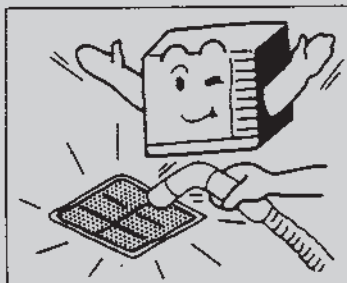

### Aérez la pièce de temps en temps.

Étant donné que les fenêtres sont maintenues fermées, il est bon de les ouvrir de temps en temps pour aérer la pièce.

Lors du démarrage de l'unité, rideaux et fenêtres doivent être fermés pour éviter les déperditions de chaleur/ fraîcheur.

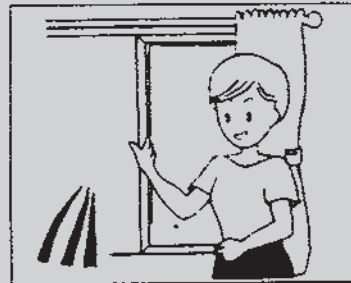

## ⦿ Attention!

- Ne pas tirer sur le cordon d'alimentation.
- Un cordon endommagé peut entraîner des chocs électriques graves.
- Ne pas utiliser le climatiseur à d'autres fins que celles de rafraîchir la pièce.
- Ne pas utiliser le climatiseur pour faire sécher du linge, garder de la nourriture au frais ou cultiver des légumes.
- Ne pas bloquer l'entrée d'air ni l'orifice de ventilation.
- N'insérer aucun bâtonnet ou autre objet dans ces orifices car il est dangereux de toucher aux composantes électriques et au ventilateur.

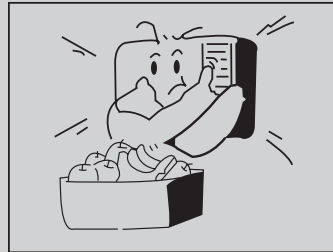
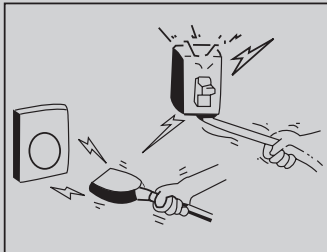

Sélectionnez la température adéquate. Veillez à régler la température en fonction des conditions. Les pièces occupées par de jeunes enfants, des personnes âgées ou malades doivent être maintenues à une température adéquate.

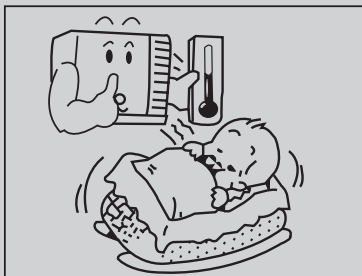

Ne pas utiliser de chauffage près du climatiseur. Les pièces en plastique du climatiseur risquent de fondre si elles sont exposées à une chaleur excessive.

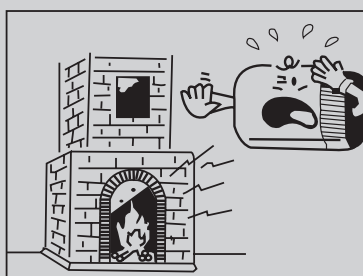

Évitez d'exposer votre corps à un flux d'air unidirectionnel continu pendant des périodes prolongées. Et ce, pour des raisons de santé.

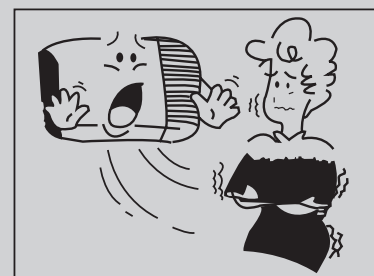

Attendez 3 minutes au moins avant de rallumer le climatiseur si vous l'avez éteint en mode refroidissement. Cet appareil ne doit pas être utilisé par des enfants sans surveillance.

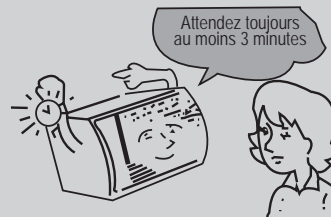

## ● Entretien et maintenance

Veillez à éteindre le climatiseur et à couper l'alimentation secteur avant de nettoyer l'appareil, pour des raisons de sécurité.

### Nettoyage de l'unité

1. Coupez l'alimentation électrique avant de commencer le nettoyage.

Ne débrancher l'unité qu'une fois que le climatiseur est à l'arrêt complet.

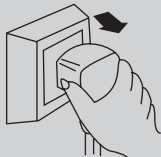

2. Utilisez un chiffon sec pour nettoyer le boîtier. Si le boîtier est très sale, trempez le chiffon dans de l'eau chaude à moins de 40°. Séchez le chiffon et frottez la saleté.



Séchez le chiffon manuellement avant le nettoyage.

3. N'utiliser ni gaz, ni benzène, ni solvant, ni enduit ni solvant chimique ou autre pour le nettoyage.



4. Ne pas asperger l'unité intérieure à grande eau elle contient en effet un micro ordinateur et une plaque de circuit ne devant pas être mouillés.



Des accidents peuvent survenir.

- \* Vérifiez la mise à terre.

Est-elle défectueuse ou lâche?

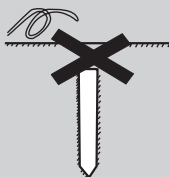

#### Filtre à air

Le filtre à air situé en dessous de la grille d'aspiration doit être nettoyé une fois toutes les deux semaines au moins ou en fonction des besoins.

Comment nettoyer le filtre à air:

1. Pour retirer la grille d'aspiration, attrapez la poignée du filtre et tirez pour extraire le filtre.

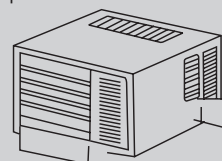

2. A l'aide d'un aspirateur nettoyez la partie poussiéreuse du filtre pour en éliminer la pellicule de poussière.



Aspirateur

3. Lavez le filtre, côté propre dirigé vers le haut sous le robinet pour éliminer la poussière et les peluches.



4. Si le filtre est très sale, utilisez un détergent doux dans l'eau de lavage.



Laissez sécher le filtre complètement avant de le remettre en place.

Si nécessaire demandez à un professionnel de le nettoyer.





- \* Vérifiez que l'arrivée et la sortie d'air de l'unité extérieure ne sont pas bouchées.

Des voies d'air bouchées entraînent une baisse d'efficacité.



## ● Guide de dépannage

Veillez vérifier les éléments suivants avant d'appeler un réparateur, cela vous fera économiser du temps et de l'argent.

Panne	Dépannage
<p>Le climatiseur ne fonctionne pas du tout.</p> 	<ul style="list-style-type: none"> <li>* Y a t il une panne d'électricité?</li> <li>* La prise est-elle bien branchée?</li> <li>* Le fusible d'alimentation ou le commutateur sont ils en position off?</li> </ul>
<p>Le refroidissement n'est pas efficace.</p> 	<ul style="list-style-type: none"> <li>* L'entrée ou la sortie d'air sont elles bloquées?</li> <li>* Y a t il une autre source de chaleur dans la pièce?</li> <li>* Les filtres à air sont ils très sales?</li> <li>* La vitesse du ventilateur intérieur est-elle sur Low (réduite)?</li> <li>* Peut-être la pièce était-elle trop chaude lors du démarrage de l'unité. Veuillez attendre avant de rafraichir la pièce.</li> </ul>
<p>De l'air brumeux sort.</p> 	<ul style="list-style-type: none"> <li>* En mode cool (refroidissement) quelquefois de l'air brumeux sort de l'unité intérieure, cela est dû à un refroidissement trop rapide de l'air humide de la pièce.</li> <li>* L'unité fonctionne normalement mais l'air provenant de l'unité intérieure a une odeur, l'air aspiré s'est peut-être mélangé à l'odeur du mobilier et de la fumée.</li> </ul>
<p>Le climatiseur fait du bruit.</p> 	<ul style="list-style-type: none"> <li>* Si le bruit ressemble à celui d'un écoulement d'eau : C'est le bruit du gaz fréon qui circule à l'intérieur de l'unité du climatiseur.</li> <li>* Si le bruit ressemble à celui d'une douche : C'est le bruit du traitement de l'eau à l'intérieur de l'unité du climatiseur.</li> </ul>
<p>Il semblerait que le climatiseur fuie.</p>	<ul style="list-style-type: none"> <li>* La condensation se fait lors du refroidissement de l'air chaud de la pièce par le climatiseur.</li> </ul>
<p>Le climatiseur ne fonctionne pas pendant 3 minutes environ puis redémarre.</p>	<ul style="list-style-type: none"> <li>* C'est pour protéger le mécanisme.</li> <li>* Attendez trois minutes environ et le climatiseur se mettra en marche.</li> </ul>

---

## Eteignez et débranchez l'appareil et contactez votre revendeur dans les cas suivants:

- \* Démarrage ou interruption anormales.
- \* Pannes fréquentes de fusibles ou de commutateur;
- \* Aspersions d'eau ou d'un autre produit dans l'appareil.
- \* Les câbles électriques sont chauds ou le couvercle des câbles est cassé;
- \* Toute autre situation bizarre.



## ● Autres

- La connexion entre le secteur et le cordon d'alimentation ou entre d'autres éléments devra être effectuée conformément au diagramme de câblage de l'unité.
- La valeur et le modèle du fusible utilisé doivent être conformes à l'impression de l'écran du contrôleur correspondant ou à la réduction mâle femelle de protection.
- La pression statique externe à l'endroit du test du CA est de 0MPa.

# MANUALE PER L'USO



Grazie per aver  
scelto il nostro  
condizionatore d'aria

Prima di avviare il climatizzatore, leggere con attenzione le istruzioni per l'uso e conservarle per future consultazioni.



## ● Operazioni di sicurezza per refrigeranti infiammabili

### ● Requisiti di qualificazione per gli addetti all'installazione e alla manutenzione

1. Tutti gli addetti al sistema di refrigerazione devono essere in possesso di valida certificazione rilasciata dall'organizzazione autorevole e della qualifica per la manutenzione dei sistemi di refrigerazione riconosciuta da questo settore.  
In caso di necessità di avere altri tecnici per la manutenzione e la riparazione del dispositivo, questi devono essere diretti dalla persona che ha la qualifica per l'utilizzo del refrigerante infiammabile.
2. Il dispositivo può essere riparato solo secondo il metodo suggerito dal fabbricante.

### ● Note per l'installazione

1. È vietato l'utilizzo del condizionatore d'aria in una stanza che presenti fiamme libere (come una fonte di calore, una stufa a carbone, un termosifone).
2. Il condizionatore deve essere installato in una stanza che sia più ampia del minimo consentito.  
Le dimensioni minime della stanza vengono indicate sulla targhetta o nella tabella seguente.
3. È obbligatorio eseguire una prova di tenuta in seguito all'installazione.

tabella-area minima della stanza (m<sup>2</sup>)

Area minima della stanza (m <sup>2</sup> )	Quantità di carico (kg)	<1,2	1,3	1,4	1,5	1,6	1,7	1,8	1,9	2	2,1	2,2	2,3	2,4	2,5
	posizione della stanza	/	14,5	16,8	19,3	22	24,8	27,8	31	34,3	37,8	41,5	45,4	49,4	53,6
montaggio su finestra	/	5,2	6,1	7	7,9	8,9	10	11,2	12,4	13,6	15	16,3	17,8	19,3	
montaggio a parete	/	1,6	1,9	2,1	2,4	2,8	3,1	3,4	3,8	4,2	4,6	5	5,5	6	
montaggio su soffitto	/	1,1	1,3	1,4	1,6	1,8	2,1	2,3	2,6	2,8	3,1	3,4	3,7	4	

### ● Note per la manutenzione

1. Controllare che l'area di manutenzione o quella della stanza rispettino i requisiti indicati sulla targhetta.  
- La manutenzione può essere svolta soltanto nelle stanze che rispettano i requisiti indicati sulla targhetta.
2. Controllare che l'area di manutenzione sia ben ventilata.  
- Dev'essere mantenuto uno stato di ventilazione continua durante tutta la durata dell'operazione.

3. Controllare che non ci sia una fonte ignifuga o una potenziale fonte ignifuga nell'area di manutenzione.
  - Sono proibite le fiamme libere nell'area di manutenzione; a questo scopo, si prega di appendere l'avviso di "vietato fumare".
4. Controllare che il contrassegno dell'apparecchiatura sia in buone condizioni.
  - Sostituire i contrassegni poco chiari o rovinati.

### ● **Soudures**

1. Se si necessita di tagliare o saldare i tubi del sistema di refrigerazione durante il processo di manutenzione, si prega di attenersi alle istruzioni indicate qui di seguito
  - a. Spegnere l'unità e interrompere l'alimentazione elettrica
  - b. eliminare il refrigerante
  - c. passare l'aspirapolvere
  - d. pulire con azoto
  - e. tagliare o saldare
  - f. riportare l'unità al luogo di servizio per la saldatura
2. Il refrigerante dev'essere riciclato nel serbatoio di stoccaggio specializzato.
3. Assicurarsi che non ci siano fiamme libere nei pressi della presa elettrica della pompa per il vuoto e che ci sia una buona ventilazione.

### ● **Riempimento con il refrigerante**

1. Utilizzare le apparecchiature di riempimento del refrigerante specializzate per R32. Assicurarsi che i diversi tipi di refrigerante non si contaminino l'uno con l'altro.
2. Il serbatoio del refrigerante dev'essere mantenuto diritto durante il riempimento.
3. Apporre l'etichetta sul sistema dopo aver terminato (o non aver terminato) la fase di riempimento
4. Non riempire oltre i limiti.
5. Una volta finito il riempimento, rilevare le eventuali perdite prima di compiere altri test. Le eventuali perdite dovranno essere controllate anche al momento della rimozione.

### ● **Istruzioni di sicurezza per il trasporto e il deposito**

1. Si prega di utilizzare il rilevatore di gas infiammabili prima di svuotare e aprire il contenitore.
2. Non fumare e non accendere fuochi.
3. In accordo con le norme e le leggi locali.

## ● Funzioni

### Introduzione

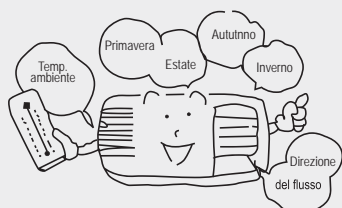

I climatizzatori da finestra possono controllare la temperatura ambiente e deumidificare l'aria. Sono pratici per il lavoro, lo studio e la vita. Possono essere largamente usati nelle dimore, in negozio, albergo, ufficio, libreria, laboratorio ecc.

### Raffreddamento d'estate

Nelle estati calde, il climatizzatore può raffreddare l'aria dell'ambiente trasferendo il calore all'esterno.

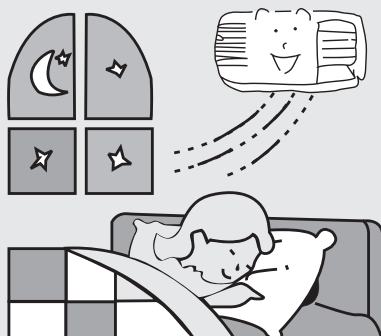

### Deumidificazione in clima piovoso o umido

Senza ridurre la temperatura ambiente, il climatizzatore può deumidificare l'aria e renderla più secca e gradevole.



### Riscaldamento in inverno

Negli inverni freddi, il climatizzatore può estrarre l'aria fredda dall'ambiente, che viene riscaldato solo se l'unità è dotata della funzione RISCALDAMENTO.

### Ricambio d'aria fresca

Lasciare aperta una porta-finestra per consentire il ricambio dell'aria.



## ● Pannello di telecomando

Nota:

Se il telecomando è stato perso, aprire il pannello di controllo ed operare manualmente.

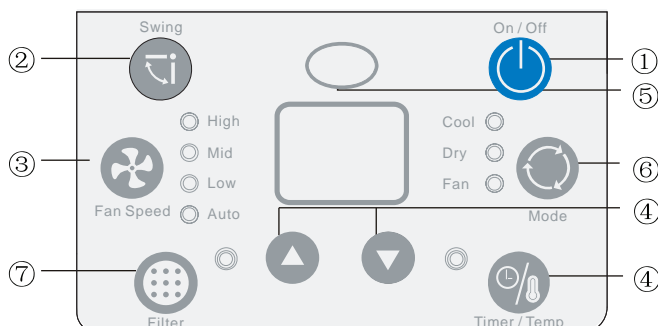

### 1 PULSANTE DI FUNZIONAMENTO ON/OFF

Questo pulsante accende e spegne il condizionatore ON ed OFF.

### 2 PULSANTE OSCILLAZIONE

Premere questo pulsante per attivare le alette di uscita dell'aria in varie posizioni o in oscillazione automatica.

### 3 PULSANTE DI VELOCITÀ DEL VENTILATORE

Premere il pulsante per selezionare la velocità bassa, media ed alta

### 4 PULSANTE TEMP/TIMER

Premere il tasto ▲ per aumentare la temperatura impostata di funzionamento dell'unità e premere il tasto ▼ per diminuire la temperatura impostata di funzionamento dell'unità. Il campo di regolazione della temperatura va da 16 a 30°C.

Premere il tasto ▲ anche per aumentare il tempo selezionato a incrementi di 1 ora e premere il tasto ▼ per ridurre il tempo selezionato a decrementi di 1 ora, il campo di regolazione del tempo va da 0 a 24 ore.

### 5 RICETTORE DEL SEGNALE

### 6 PULSANTE DI CAMBIO MODALITÀ

Selezionare la modalità operativa, AUTO, HEAT, COOL, FAN, DRY (per modelli a invertitore) o AUTO, COOL, FAN, DRY (per modelli a solo raffreddamento).

### 7 PULSANTE FILTRO

Questa funzione ricorda di pulire il filtro dell'aria (vedere Cura e Pulizia) per un più efficiente funzionamento e raffreddamento. Il LED si accende dopo 250 ore di funzionamento. Per azzerare dopo aver pulito il filtro, premere il pulsante "Check Filter" e la luce si spegne.

## LEVA DI VENTILAZIONE



Quando il cursore si trova in:



Posizione "OPEN", l'apertura di ventilazione si apre per consentire che aria, fumo o odori siano espulsi dalla stanza.

Quando il cursore si trova in:



Posizione "CLOSE", l'apertura di ventilazione è chiusa e l'aria condizionata circola all'interno della stanza.

Leva di Ventilazione

## ● Condizioni di funzionamento

\* Il climatizzatore deve essere messo in funzione correttamente come segue:

### Modalità operativa di raffreddamento

La temperatura esterna deve variare da 18 a 43°C, diversamente il climatizzatore può guastarsi.  
L'umidità della stanza deve essere inferiore a 90%, diversamente il climatizzatore può condensare superficialmente ed anche gocciolare dopo il funzionamento prolungato. Questo può avvenire normalmente.

### Requisiti d'alimentazione elettrica



\* Le parti elettriche saranno danneggiati se la tensione elettrica è troppo alta. Se la tensione elettrica è troppo bassa, il compressore vibra violentemente tanto da danneggiare il sistema refrigerante e mettere fuori servizio il compressore e le parti elettriche.

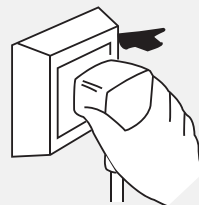

La presa di terra deve essere collegata.  
\* Deve essere utilizzata una presa speciale. Inoltre, la presa ed i cavi devono soddisfare i requisiti vigenti per gli impianti elettrici. Il metodo di messa a terra deve essere affidabile.  
\* Negli impianti con i circuiti elettrici, deve esserci la protezione contro le perdite di corrente di capacità sufficiente ed un interruttore in aria di dimensioni idonee



**Cavo di messa a terra.** Per assicurare una buona messa a terra, non collegare il cavo di messa a terra alle parti seguenti:

Tubi per l'acqua



## ● Installazione

### Precauzioni di installazione:

Il climatizzatore da finestra è di alto valore e la sua installazione impropria può causare notevoli danni! L'installazione deve essere eseguita da un tecnico esperto e non da soli.

Diversamente, respingiamo ogni responsabilità in caso di guasto.



### Ubicazione:

- L'acqua di condensa deve essere drenata in maniera appropriata.
- Installare il climatizzatore a una certa distanza da televisori o radio ecc., per evitare disturbi al video o all'audio.
- In zone di alta concentrazione salina, in luoghi prossimi a sorgenti termali o in presenza di emissioni di gas solforici, o in zone altamente inquinate, contattare il distributore prima della messa in opera.
- Evitare luoghi in cui possono esserci perdite di gas infiammabile.
- La minima distanza tra il dispositivo ed il materiale combustibile deve essere di 50 mm.
- Evitare le sorgenti di calore e l'esposizione diretta al sole.
- Evitare luoghi di facile accesso per i bambini.
- Nei climatizzatori con telecomando, l'installazione in presenza di campi elettromagnetici può creare disturbi ed è opportuno consultare il distributore in anticipo per evitare anomalie di funzionamento.

### Come installare il climatizzatore:

- Scegliere una posizione in cui non vi siano ostacoli attorno al climatizzatore.
- Preparare l'alloggiamento per l'installazione di dimensioni leggermente superiori a quelle dell'unità.
- Scegliere lo spazio secondo il diagramma seguente.

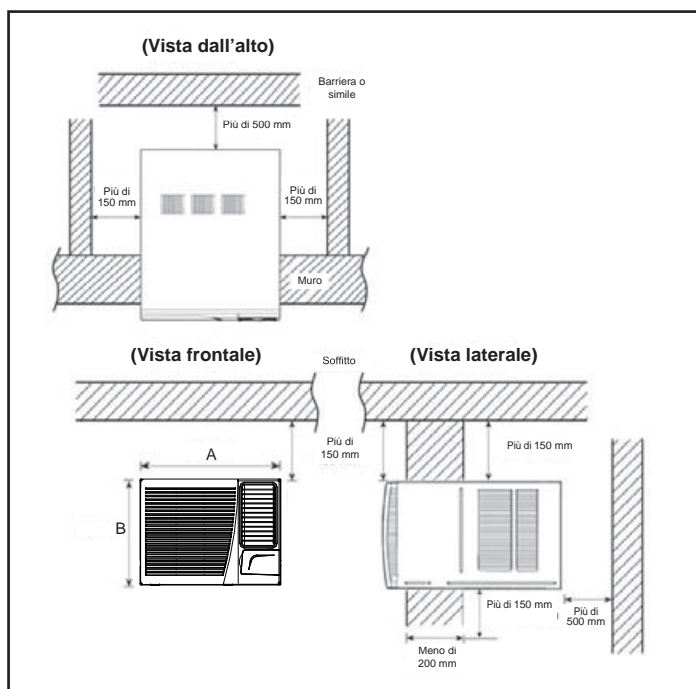

Capacità di raffreddamento	A	B
9K	560	375
12K	660	428

La distanza tra gli ostacoli e l'unità deve essere oltre i 300 mm in alto, 1500 mm in basso, 500 mm a sinistra, 500 mm a destra, 1500 mm di fronte.

## Procedura d'installazione:

- 1) Rimuovere l'etichetta dal pannello frontale
- 2) Inserire l'unità nell'alloggiamento praticato sulla parete.
  - L'unità deve essere installata in pendenza verso la parte posteriore per evitare maggiori rumore e vibrazioni. (Inclinare da 6 a 10 mm.) (Illustrato sulla figura di destra)
  - L'unità deve essere installata in un alloggiamento stabile abbastanza da evitare rumore e vibrazioni.
- 3) Riempire le intercapedini con spugna o gommapiuma.

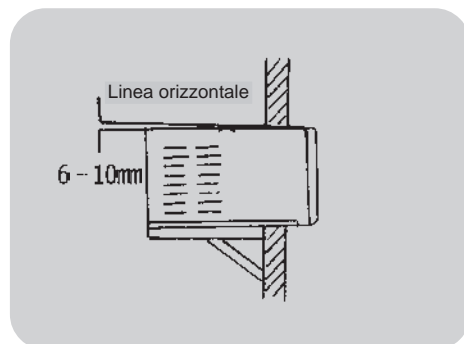

## Assistenza nell'installazione:

- Fare uso di supporto d'acciaio  
L'unità deve essere installata in un alloggiamento stabile abbastanza da sostenere il climatizzatore. Diversamente, va montato un supporto d'acciaio all'esterno.  
Il supporto d'acciaio fa installato sulla parete esterna (come illustrato nella figura di destra).
- Usare un parasole  
Il climatizzatore deve essere coperto per evitare l'introduzione di qualsiasi oggetto e l'esposizione diretta al sole. Se questo non è provvisto di coperchio, contattare il distributore per il montaggio del parasole. Installando il parasole, evitare che questo impedisca l'ingresso dell'aria dalla griglia laterale.

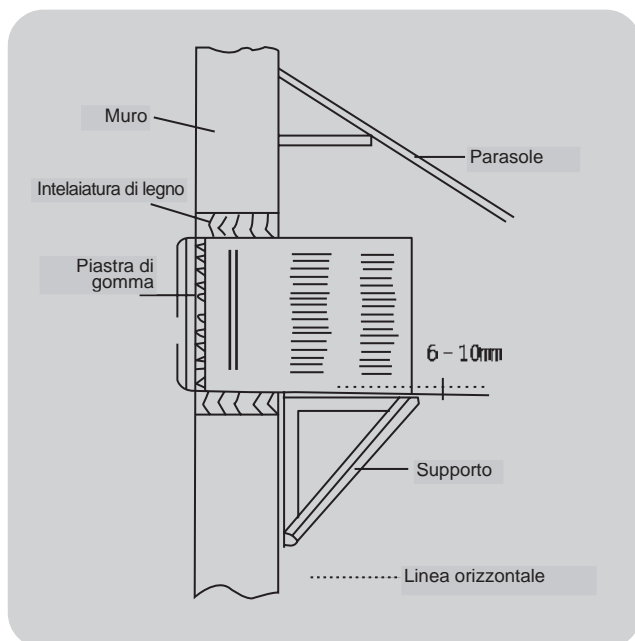

## Drenaggio dell'acqua:

Per ottenere la massima efficienza di raffreddamento, il climatizzatore spruzza l'acqua di condensa sulla serpentina del condensatore.

Se lo spruzzo è fastidioso, si può usare il drenaggio esterno seguendo la seguente procedura, che può tuttavia causare una leggera perdita di prestazioni.

1. Estrarre lo chassis dalla cassa.
2. Estrarre il tappo di gomma dalla piastra di base.
3. Montare la bacinella di drenaggio sull'angolo della cassa, usando 2 viti.
4. Collegare il tubo di drenaggio all'uscita della bacinella di drenaggio.
5. Inserire il chassis al suo posto nella cassa.

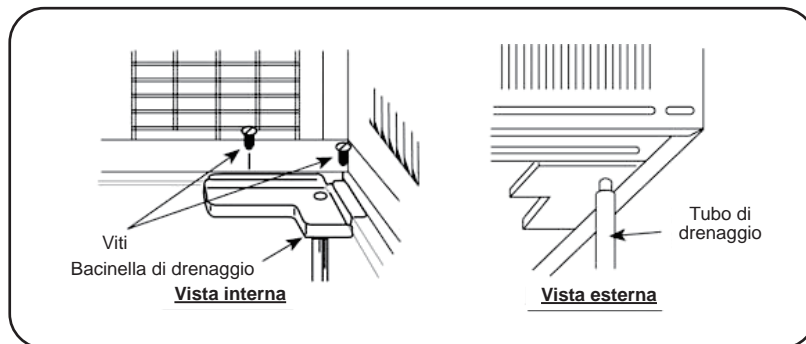

### Nota :

- Il tubo di drenaggio può essere acquistato localmente per soddisfare le esigenze particolari.

## ● Note per l'installazione

### Rimozione

Prima della rimozione del climatizzatore, contattare il distributore locale.

La rimozione deve essere eseguita sotto le direttive di un tecnico professionista. Le spese di rimozione sono a pagamento.

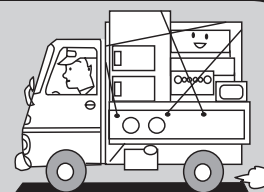

### Rumore

- L'unità deve essere installata in un alloggiamento stabile abbastanza da evitare rumore e vibrazioni.
- Non mettere alcun ostacolo davanti all'uscita dell'aria dell'unità esterna, per evitare l'aumento del rumore.
- Assicurare che il flusso d'aria o il rumore non disturbino i vicini.
- Contattare immediatamente il distributore se si ode un rumore insolito durante il funzionamento.
- Usare il supporto di sicurezza.

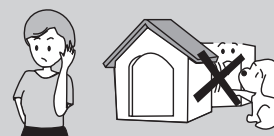

### Impianto elettrico

- Deve esserci il collegamento a terra.
- Va usato un circuito separato. Non deve essere usata una presa mobile, per evitare che il contatto provochi surriscaldamento del cavo.
- Non tirare il cavo elettrico.
- Negli impianti elettrici, deve esserci la protezione contro le perdite di corrente da 30 mA.
- Nel circuito deve essere installato un interruttore in aria (ruttore termo-magnetico) della capacità di 10A.
- La sezione dei conduttori fissi deve essere superiore a 1,5 mm<sup>2</sup>.
- Se il cavo d'alimentazione elettrica è danneggiato, deve essere sostituito dalla casa produttrice o da un agente autorizzato al servizio oppure da persona analogamente qualificata per evitare pericoli.
- L'apparecchio deve essere collocato in modo che la spina sia accessibile.
- Il condizionatore deve essere installato in osservanza delle norme nazionali per i collegamenti elettrici.



## ● IDENTIFICAZIONE DELLE PARTI

*La vista del pannello è per solo riferimento, l'unità reale può essere diversa*

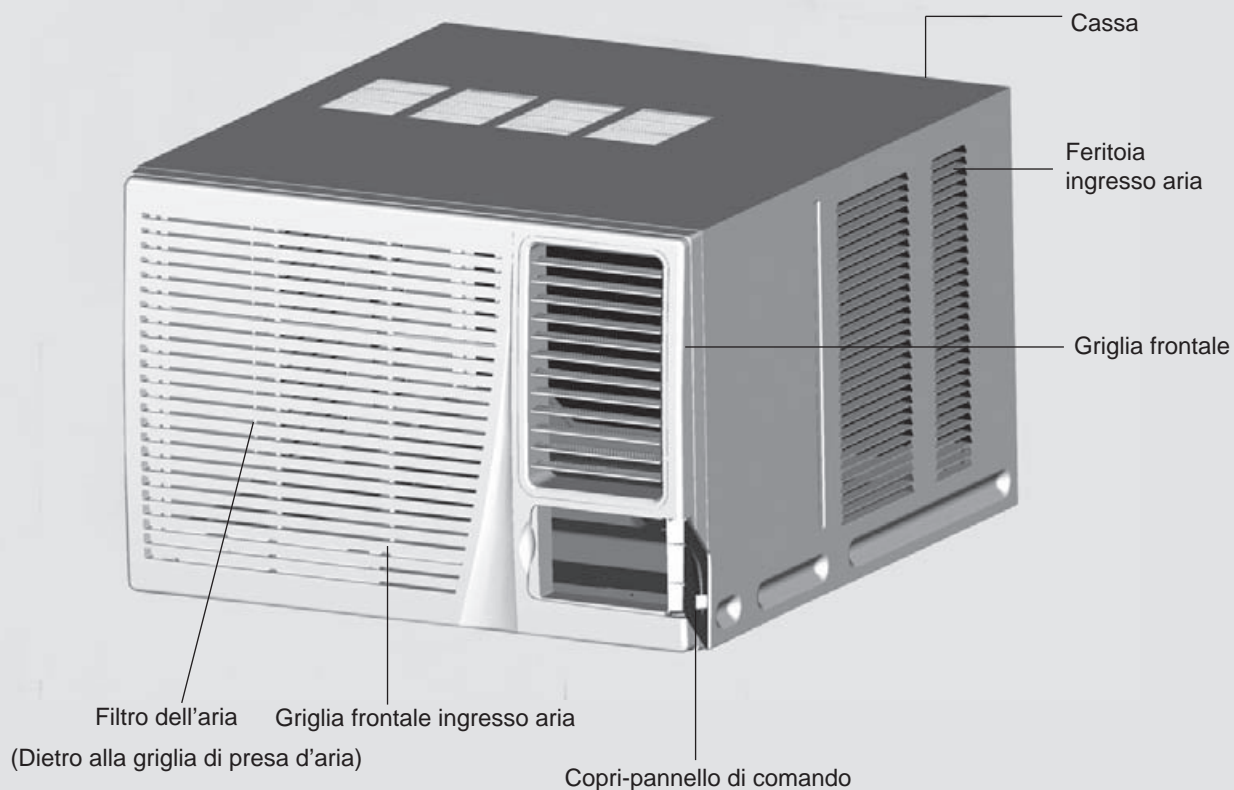

ITALIANO

## Regolazione della direzione dell'aria

### **Direzione verticale del flusso d'aria**

(Regolazione della direzione in su ed in giù).

La feritoia di uscita del flusso d'aria è comandata posizionando le alette verso l'alto, il basso o direttamente.

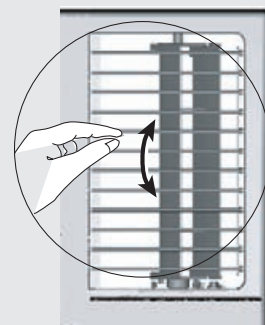

## ● Suggerimenti per il corretto funzionamento

Funzionamento in comfort ed economia

**Non raffreddare eccessivamente la temperatura dell'ambiente.**

Non giova alla salute ed è causa di dispendio di energia.

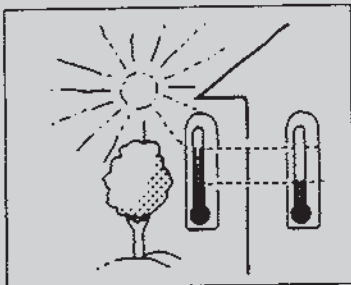

**Tenere chiuse tende e tapparelle.**

Non lasciar entrare la luce diretta del sole durante il funzionamento del climatizzatore.

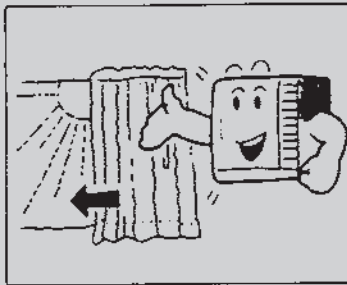

**Tenere la temperatura ambiente uniforme**

Regolare il flusso d'aria orizzontale e verticale in modo da assicurare una temperatura uniforme della stanza. L'aria non può essere diretta in direzione dell'ingresso dell'aria.

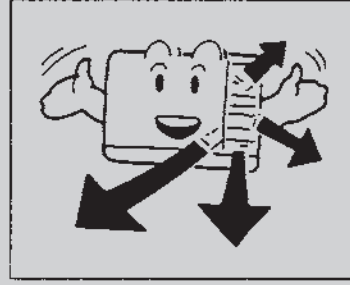

**Assicurare che le porte e le finestre siano ben chiuse.**

Evitare per quanto possibile l'apertura di porte e finestre per conservare l'aria condizionata nell'ambiente.

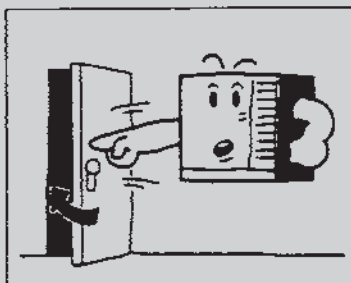

**Pulire regolarmente il filtro dell'aria.**

L'intasamento del filtro riduce gli effetti della deumidificazione. Pulire il filtro almeno una volta ogni due settimane.

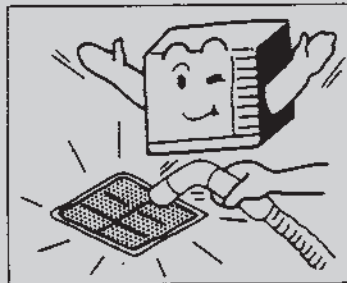

**Ventilare occasionalmente la stanza.**

Dato che le finestre sono tenute chiuse, di tanto in tanto è consigliabile aprirle per ventilazione. All'avvio dell'unità, tende e finestre devono restare chiuse per prevenire perdite di riscaldamento/raffreddamento.

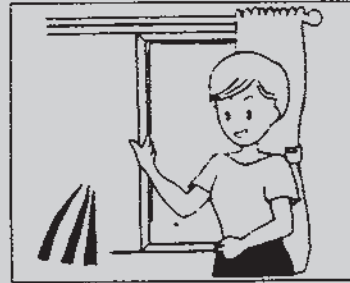

## ● Attenzione!

- Non tirare il cavo d'alimentazione elettrica.
- Danni al cavo possono provocare pericolose scosse elettriche.
- Non usare il climatizzatore per scopi diversi dal raffreddamento della stanza.
- Non usare il climatizzatore per scopi diversi quali asciugare indumenti, conservare alimenti, coltivare vegetali.
- Non ostruire le feritoie di entrata ed uscita dell'aria. Questo causa la riduzione delle prestazioni ed un funzionamento irregolare.
- Non inserire nelle feritoie bacchette o altri oggetti, perché è pericoloso toccare i componenti elettrici del climatizzatore.

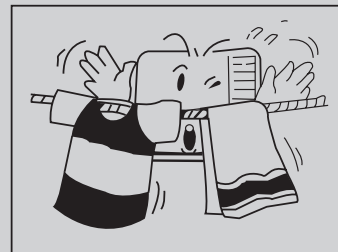
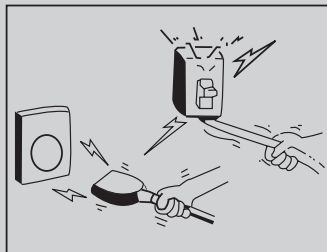

Scegliere le impostazioni appropriate di temperatura.  
Fare attenzione nel regolare la temperatura secondo le condizioni.  
Tenere una temperatura adatta, in ambienti in cui si trovano bambini o anziani o malati.

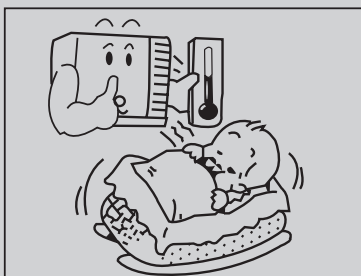

Non utilizzare fonti di calore in prossimità del climatizzatore. Le parti in plastica del climatizzatore fondono se esposte ad eccessivo calore.

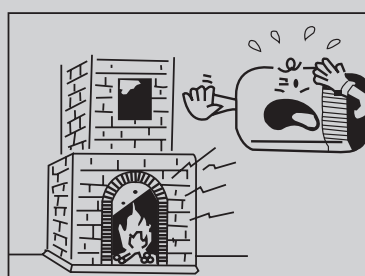

Evitare di esporsi al flusso diretto d'aria per lunghi periodi.  
Ciò non è raccomandabile per motivi di salute.

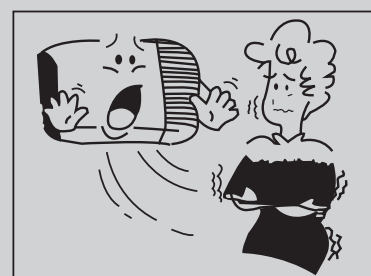

Attendere sempre almeno 3 minuti prima di riaccendere il climatizzatore dopo averlo spento durante il funzionamento in raffreddamento.  
L'elettrodomestico non deve essere usato da bambini senza supervisione di adulti.



## ● Cura e manutenzione

Spegnerne sempre il climatizzatore e l'alimentazione elettrica prima di eseguire pulizie, per motivi di sicurezza.

### Pulizia dell'unità

1. Spegnerne l'alimentazione elettrica prima delle pulizie.

Estrarre la spina solo dopo che il climatizzatore si è fermato del tutto.

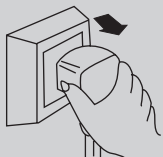

2. Per pulire la cassa, usare un panno asciutto e morbido. Se la cassa è molto sporca, immergere il panno in acqua calda fino a 40 gradi, spremere ed usarlo per ripulire lo sporco



Spremere il panno a mano prima di pulire il condizionatore.

3. Per la pulizia non usare gas, benzene, solventi, sapone da bucato, solventi chimici, ecc.



4. Non spruzzare acqua direttamente sull'unità interna, in cui il microcomputer ed il circuito stampato non devono essere a contatto con acqua.



Si possono verificare guasti.

- \* Controllare il cavo di messa a terra.

È rotto o usurato?

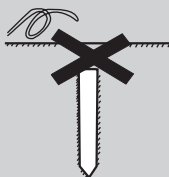

### Filtro dell'aria

Il filtro dell'aria che si trova dietro la griglia dell'aria deve essere lavato almeno ogni due settimane o appena ve ne è bisogno.

Come pulire il filtro dell'aria.

1. Per togliere la griglia di ingresso dell'aria, afferrare la

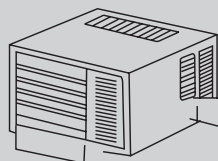

2. Pulire il filtro con l'aspirapolvere per eliminare la polvere.

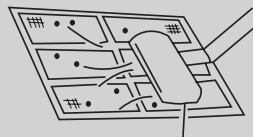

Aspirapolvere

3. Sciacquare il filtro, con il lato più pulito verso l'alto, facendo scorrere l'acqua per pulire la polvere e lo sporco accumulati:



4. Se il filtro è molto sporco, diluire nell'acqua un blando detergente per usi domestici.



Lasciare asciugare completamente il filtro prima di reinstallarlo.

Se necessario, chiedere al personale tecnico di eseguire la pulizia.





- \* \* Verificare se le feritoie di ingresso o d'uscita dell'aria sono ostruite.

Le ostruzioni provocano una bassa efficienza.



## ● Guida per la riparazione dei guasti

Controllare i seguenti aspetti prima di chiamare il Servizio d'Assistenza per riparazioni, risparmiando così tempo e denaro.

Guasti	Risoluzione dei problemi
<p>Il climatizzatore non funziona.</p> 	<ul style="list-style-type: none"> <li>* Si è verificata un'interruzione dell'alimentazione?</li> <li>* La spina è disinserita?</li> <li>* L'interruttore principale o il fusibile sono in posizione OFF?</li> </ul>
<p>L'efficienza di raffreddamento non è sufficiente.</p> 	<ul style="list-style-type: none"> <li>* La feritoia d'ingresso o d'uscita è ostruita?</li> <li>* Vi è una fonte di calore nella stanza?</li> <li>* I filtri sono molto sporchi?</li> <li>* La velocità del ventilatore interno è impostata su LOW?</li> <li>* L'ambiente poteva essere molto caldo all'avvio, raffreddare l'ambiente ed avviare dopo poco.</li> </ul>
<p>Emette aria appannata.</p> 	<ul style="list-style-type: none"> <li>* In modalità di raffreddamento, talvolta si forma dell'aria appannata all'uscita del climatizzatore, perché l'umidità della stanza viene raffreddata rapidamente.</li> <li>* Il funzionamento è normale anche se si avverte dell'odore, dovuto all'emissione di aria mescolata a odori di mobili e fumo.</li> </ul>
<p>Il funzionamento del climatizzatore è rumoroso.</p> 	<ul style="list-style-type: none"> <li>* Se il rumore è simile a quello dell'acqua corrente: Si tratta del flusso di freon all'interno del condizionatore.</li> <li>* Se il rumore è simile a quello della doccia: Si tratta del rumore dell'acqua deumidificata che viene trattata all'interno del condizionatore.</li> </ul>
<p>Sembra che la condensa fuoriesca dal climatizzatore.</p>	<ul style="list-style-type: none"> <li>* Il climatizzatore non funziona per circa 3 minuti dopo il riavvio.</li> </ul>
<p>Il climatizzatore non funziona per circa 3 minuti dopo il riavvio.</p>	<ul style="list-style-type: none"> <li>* Questo avviene per proteggere il meccanismo.</li> <li>* Attendere circa tre minuti ed il funzionamento riprende.</li> </ul>

---

**Arrestare immediatamente il funzionamento, estrarre la spina elettrica e contattare il distributore in presenza di una delle situazioni seguenti:**

- \* Il funzionamento inizia o termina in modo anormale.
- \* Il fusibile o l'interruttore interrompono spesso;  
Dell'acqua è stata spruzzata negligenemente all'interno del climatizzatore.
- \* Le linee elettriche sono calde o l'isolamento si crepa;
- \* Altre situazioni anomale.



## ● Varie

- Il collegamento tra la presa di rete ed il cavo d'alimentazione o tra altri elementi fra loro devono avvenire secondo gli schemi elettrici dell'unità.
- Il modello ed il valore nominale del fusibile devono essere compatibili con lo schema del dispositivo corrispondente.
- La pressione statica esterna sul posto di prova AC è 0 MPa.

# MANUAL DE OPERACIONES



Gracias por comprar  
un acondicionador de  
aire

Antes de usar el acondicionador de  
aire, sírvase leer estas instrucciones de  
funcionamiento con cuidado y guárdelas para  
referencia futura.



## ● Manejo seguro del refrigerante inflamable

### ● Requisitos de cualificación del responsable de instalación y mantenimiento

1. Todos los operarios que participen en el sistema de refrigeración deberán disponer de la certificación válida otorgada por la organización autorizada y la cualificación para tratar el sistema de refrigeración reconocida por este sector.

Si se necesitan otros técnicos para mantener y reparar el equipo, deberán ser supervisados por la persona que disponga de la cualificación para usar refrigerante inflamable.

2. Solo podrá repararse mediante el método sugerido por el fabricante del equipo.

### ● Notas de instalación

1. No se permite el uso del aire acondicionado en una habitación con fuego encendido (como, por ejemplo, una fuente de fuego, artículos con gas de hulla en funcionamiento, calentador encendido).

2. El aire acondicionado debe instalarse en una habitación que sea más grande que la superficie mínima de habitación.

La superficie mínima de habitación se indica en la placa o en la siguiente tabla.

3. La prueba de fugas es imprescindible después de la instalación.

Tabla - Superficie mínima de habitación (m<sup>2</sup>)

	Valor de carga (kg)	<1,2	1,3	1,4	1,5	1,6	1,7	1,8	1,9	2	2,1	2,2	2,3	2,4	2,5
Superficie mínima de habitación (m <sup>2</sup> )	ubicación del suelo	/	14,5	16,8	19,3	22	24,8	27,8	31	34,3	37,8	41,5	45,4	49,4	53,6
	ventana montada	/	5,2	6,1	7	7,9	8,9	10	11,2	12,4	13,6	15	16,3	17,8	19,3
	muro montado	/	1,6	1,9	2,1	2,4	2,8	3,1	3,4	3,8	4,2	4,6	5	5,5	6
	techo montado	/	1,1	1,3	1,4	1,6	1,8	2,1	2,3	2,6	2,8	3,1	3,4	3,7	4

### ● Notas de mantenimiento

1. Comprobar si la zona de mantenimiento o la superficie de habitación cumplen los requisitos de la placa.

- Solo se permite su funcionamiento en habitaciones que reúnan los requisitos de la placa.

2. Comprobar si la zona de mantenimiento está bien ventilada.

- La ventilación continuada se debe mantener durante el proceso de intervención.

3. Comprobar si hay una fuente de fuego o una fuente de fuego potencial en la zona de mantenimiento.
  - Están prohibidas las llamas vivas en la zona de mantenimiento; y se deberá colocar el cartel de "prohibido fumar".
4. Comprobar si la marca del equipo está en buenas condiciones.
  - Reemplazar las advertencias de seguridad ambiguas o dañadas.

## ● Soldadura

1. Si debe cortar o soldar las tuberías del sistema refrigerante en el proceso de mantenimiento, por favor siga los siguientes pasos:
  - a. Cerrar la unidad y cortar la fuente de alimentación
  - b. eliminar el refrigerante
  - c. hacer el vacío
  - d. limpiar con gas N<sub>2</sub>
  - e. cortar o soldar
  - f. devolver al punto de servicio para soldar
2. El refrigerante se deberá reciclar en el depósito de almacenamiento especializado.
3. Asegúrese de que no hay ninguna llama viva cerca del enchufe de la bomba de vacío y que está bien ventilado.

## ● Llenado de refrigerante

1. Utilice los equipos especializados de llenado de refrigerante para R32. Asegúrese de que los diferentes tipos de refrigerante no se contaminarán entre sí.
2. El depósito de refrigerante se debe mantener vertical mientras se llena de refrigerante.
3. Pegar la etiqueta en el sistema después de terminar el llenado (o de que no se haya terminado).
4. No llenar de más.
5. Cuando se haya terminado de llenar, por favor realice la detección de fugas antes de poner en marcha las pruebas; se deberá realizar otra detección de fugas cuando se retire.

## ● Instrucciones de seguridad para transporte y almacenamiento

1. Por favor, utilice el detector de gas inflamable para comprobar antes de descargar y abrir el contenedor.
2. Sin fuentes de fuego y sin fumar.
3. Según las normas y legislación locales.

## ● Función

### Introducción

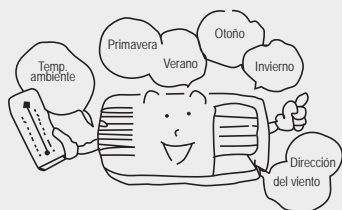

Los acondicionadores de aire de tipo ventana pueden regular la temperatura ambiente y secar el ambiente. Es conveniente para su trabajo, estudio y vida. Se puede usar ampliamente en recintos residenciales, negocios, hoteles, oficinas, bibliotecas y laboratorios, así como en muchos otros sitios.

### Refrigeración durante el verano

Durante el verano, el acondicionador de aire puede enfriar el ambiente mediante la extracción por transferencia del aire ambiente caliente.



### Deshumectación durante la temporada de lluvias o húmedas

Sin reducir la temp. ambiente, el acondicionador de aire puede deshumectar el ambiente y hacerlo más seco y confortable.



### Calefacción en invierno

Durante el invierno, el acondicionador de aire puede descargar el aire frío de la habitación y ésta se calentará. Sólo cuando las unidades cuentan con la función de CALEFACCIÓN.

### Intercambio de aire fresco

Lasciare aperta una porta-finestra per consentire il ricambio dell'aria.



## ● Panel de control remoto

### Nota

En caso de extraviar el control remoto, abra el panel de control y opere manualmente.

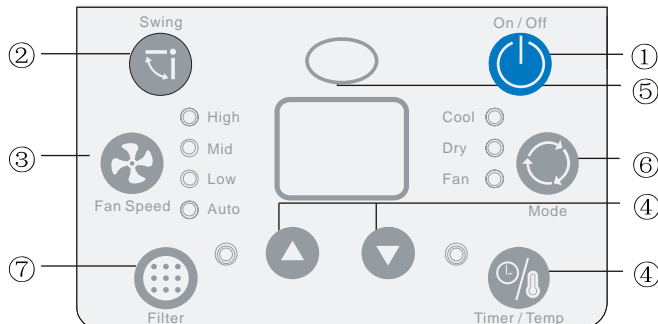

**1 PULSANTE DI FUNZIONAMENTO ON/OFF**  
Questo pulsante accende e spegne il condizionatore ON ed OFF.

**2 BOTÓN DE ENCENDIDO/APAGADO**  
Premere questo pulsante per attivare le alette di uscita dell'aria in varie posizioni o in oscillazione automatica.

**3 BOTÓN DE VELOCIDAD DEL SOPLADOR**  
Presione el botón para seleccionar las velocidades Baja, Media y Alta.

**4 BOTÓN de TEMPERATURA/ TEMPORIZADOR**  
Presione la tecla ▲ para aumentar el ajuste de la temperatura (de operación) de la unidad y presione la tecla ▼ para disminuir el ajuste de la temperatura (de operación) de la unidad. El rango del ajuste de temperaturas es desde 16° hasta 30°C.  
Presione también la tecla ▲ para aumentar el tiempo seleccionado en incrementos de 1 hora, y presione la tecla ▼ para disminuir el tiempo seleccionado en disminuciones de 1 hora, el rango de tiempo prefijado oscila entre 0 y 24 horas.

**5 RECEPTOR DE LA SEÑAL**

**6 BOTÓN DE MODOS**  
Seleccione el modo de operación, AUTOMÁTICO, CALEFACCIÓN, REFRIGERACIÓN, SOPLADOR, SECADO (para modelo de ciclo revertido) o AUTOMÁTICO, REFRIGERACIÓN, SOPLADOR, SECADO (para modelos solo de refrigeración).

**7 BOTÓN DE FILTRO**  
Esta característica es una señal de advertencia para limpiar el Filtro de Aire (Ver Cuidados y Limpieza) para una operación de refrigeración más eficiente. El LED (indicador) se enciende después de 250 horas de operación. Para resetear después de limpiar el filtro, presione el botón "Chequear filtro" y la luz se apagará.

## ● Condiciones de funcionamiento

\* Sírvase operar el acondicionador de aire en buenas condiciones, de acuerdo a lo siguiente:

### Funcionamiento del modo FRÍA

La temperatura exterior debe estar entre 18°C y 43°C, de lo contrario es posible que el acondicionador de aire deje de funcionar.

La humedad ambiente debe ser inferior al 90%.

De lo contrario, es posible que el acondicionador de aire presente condensaciones en la superficie del acondicionador de aire e incluso presentar goteos de agua luego de que funcione por demasiado tiempo. Esto puede ser normal.

### Requerimientos de energía



\* Los componentes eléctricos se dañarán si el voltaje es demasiado alto. Si el voltaje es demasiado bajo, el compresor presentará vibraciones violentas y pueden dañar el sistema refrigerante e impedir el funcionamiento del compresor y de los componentes eléctricos.

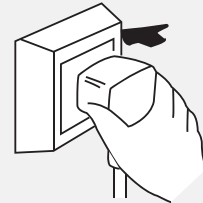

Debe estar conectado a tierra.  
\* Se debe usar un conector especial. Además, el conector y el cableado deben cumplir con las regulaciones en este sentido. Asimismo, el método de conexión a tierra debe ser confiable.  
\* En circuitos fijos, debe existir un interruptor para protección de fugas con suficiente capacidad y un interruptor de aire con suficiente espacio.



**Cable a tierra.** Para asegurar un conexionado a tierra confiable, no conecte el conductor a tierra en los siguientes sitios:

Caño de agua

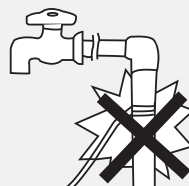

## ● Instalación

### Precauciones de instalación:

Los acondicionadores de aire de ventana son valiosos y la instalación inadecuada puede producir muchos daños. Contrate un técnico profesional para instalar la unidad y no lo instale usted mismo. De lo contrario, no nos haremos responsable por los daños como este.



### Ubicación:

- El agua de condensación se debe drenar adecuadamente.
- Instale el acondicionador del aire lejos de la TV o del radio, etc. para evitar perturbaciones y alteraciones en el video o sonido/voz.
- En áreas costeras o con presencia de salitre o sitios cercanos a fuentes termales y contaminadas con gases sulfúricos, así como en otras ubicaciones especiales, contáctese con el vendedor antes de su uso.
- Evite sitios donde sean posibles las fugas de gas inflamable.
- El espacio mínimo para el artefacto en superficies combustibles es de 50 mm.
- Evite otras fuentes de calor o la luz solar directa.
- Evite lugares que sean de fácil acceso para los niños.
- Para acondicionadores de aire de ventana con control remoto, instálelos en un sitio en donde haya una fuerte perturbación electromagnética, debe contactarse con el vendedor con anterioridad para evitar el malfuncionamiento en el uso.

### Cómo realizar la instalación:

- Elija una ubicación en la que no haya obstáculos que rodeen la unidad.
- Prepare los orificios de instalación ligeramente más grandes que el tamaño de la unidad.
- Elija el espacio de instalación de acuerdo con el siguiente diagrama.

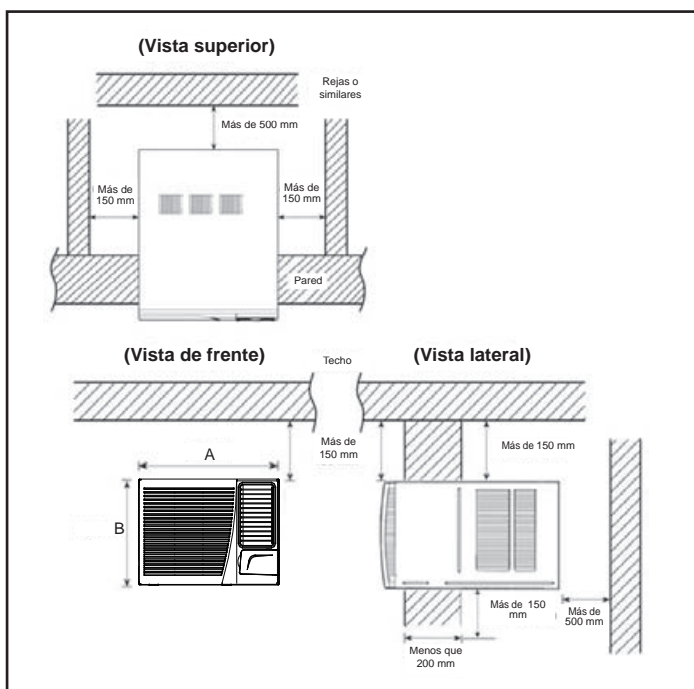

Capacidad de refrigeración	A	B
9K	560	375
12K	660	428

La distancia de obstrucciones de las unidades de ventana deben ser superior 300mm, inferior 1500mm, izquierda 500mm, derecha 500mm, delantera 1500mm.

## Procedimiento de instalación:

- 1) Quite la etiqueta del panel delantero.
- 2) Coloque la unidad dentro del orificio de instalación.
  - Cuando instale la unidad, debe tener una inclinación sobre la parte posterior para evitar que aumente el ruido o la vibración. (Inclinación entre 6-10 mm.) (Se muestra en la figura derecha).
  - El sitio de instalación debe ser lo suficientemente sólido como para evitar el aumento de las vibraciones o los ruidos.
- 3) Rellene las uniones en el gabinete con espuma o esponja.

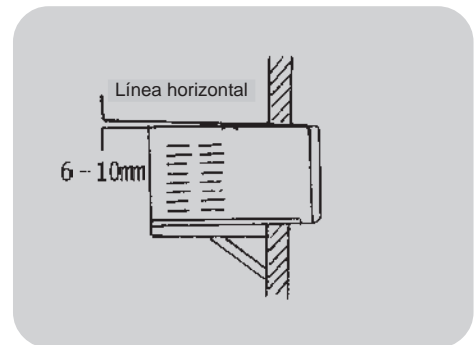

## Asistencia de instalación:

- Use un soporte de hierro  
El orificio de instalación debe ser sólido como para soportar al acondicionador de aire. De lo contrario, el soporte de hierro debe estar afuera. Los soportes de hierro se deben fijar en el edificio (Se muestra en la figura de la derecha).
- Use una placa parasol  
Se debe evitar el ingreso de objetos en el acondicionador de aire así como el contacto directo de la luz solar. En caso de que no exista una cubierta, debe contactar al vendedor para que instale una placa parasol. Al instalar la placa mencionada, no permita que obstruya la entrada de aire de la rejilla lateral.

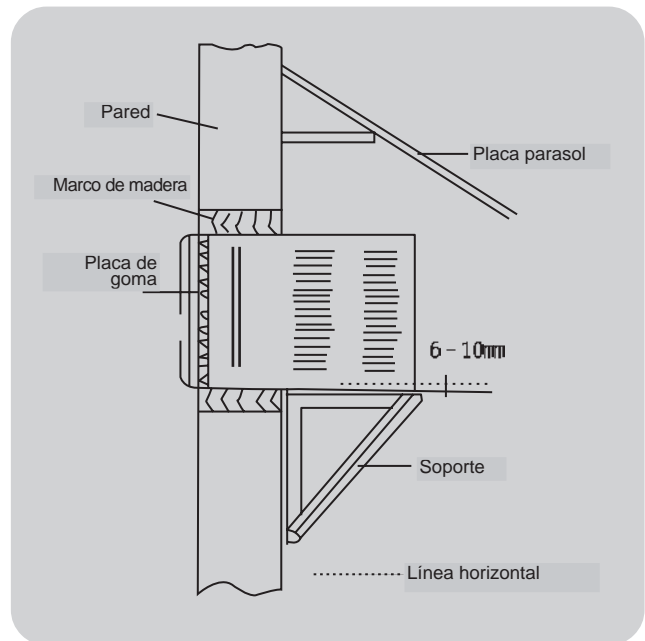

## Drenaje de agua:

Para obtener la máxima eficiencia de refrigeración, el acondicionador de aire está diseñado para derramar la condensación de agua sobre el serpentín condensador.

Si el sonido producido lo perturba, puede colocar un drenaje exterior empleando el siguiente procedimiento que puede producir una pequeña pérdida de prestación.

1. Deslice la carcasa del gabinete.
2. Quite el tapón de goma de la placa base.
3. Instale la bandeja de drenaje en la esquina del gabinete con dos tornillos.
4. Conecte la manguera de drenaje a la salida ubicada en la parte inferior de la bandeja de drenaje.
5. Coloque la carcasa nuevamente en el sitio original del gabinete.

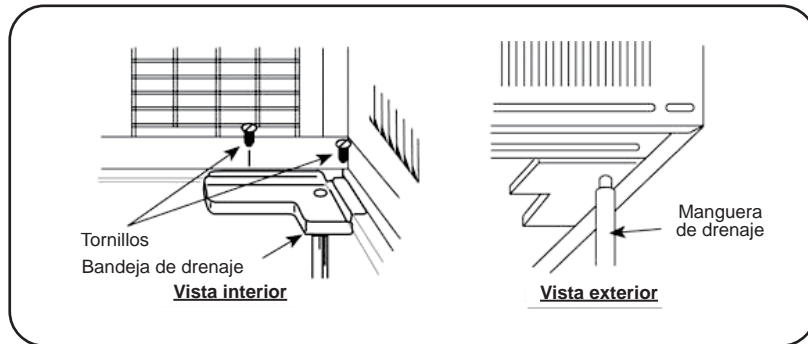

### Nota:

- La manguera o los tubos de drenaje se pueden comprar en forma local a fin de satisfacer sus necesidades particulares.

## ● Note per l'installazione

### Quitar

Antes de quitar el acondicionador de aire a otro sitio, debe contactar primero al vendedor. Esta tarea debe ser efectuada bajo la dirección de un técnico profesional. Esta actividad tiene un cargo que se debe abonar.

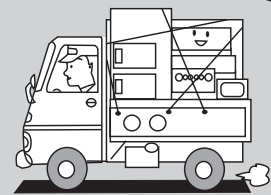

### Ruido

- Instálelo en un sitio que sea lo suficientemente firme para evitar el aumento del ruido y la vibración.
- No coloque nada delante de la salida de la unidad exterior para evitar el aumento del ruido.
- Asegúrese de que el aire caliente y el ruido no perturben a los vecinos.
- Contáctese con el vendedor tan pronto aparezca un ruido extraño durante el funcionamiento.
- Sírvase usar el soporte de seguridad.

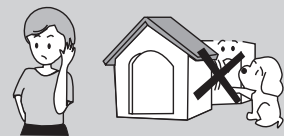

### Cableado eléctrico

- Debe estar conectado a tierra.
- Se debe usar un circuito exclusivo. No obstante, no se puede usar un enchufe ya que puede producirse un contacto deficiente y producir sobre calentamiento o incendios.
- No tire demasiado del cable de alimentación.
- En un circuito fijo, debe existir un interruptor de protección contra fugas de electricidad. La corriente de fuga es inferior a 30mA.
- Se debe instalar un interruptor de aire (interruptor termo magnético) en el circuito y la capacidad debe ser de 10A .
- La sección para cableados fijos se debe ser superior a 1.5mm<sup>2</sup>.
- En caso de que se dañe el cable de alimentación, éste se debe cambiar adquiriendo uno en el fabricante o en el agente de servicio técnico o persona con calificaciones similares, con el fin de evitar peligros.
- El aparato se debe colocar de modo tal que el enchufe quede accesible.
- El aparato se debe instalar de acuerdo con las normas para cableados nacionales.



## ● IDENTIFICACIÓN DE PARTES

*Figura de aspecto general, sólo para referencia, sírvase tomar la unidad real como estándar.*

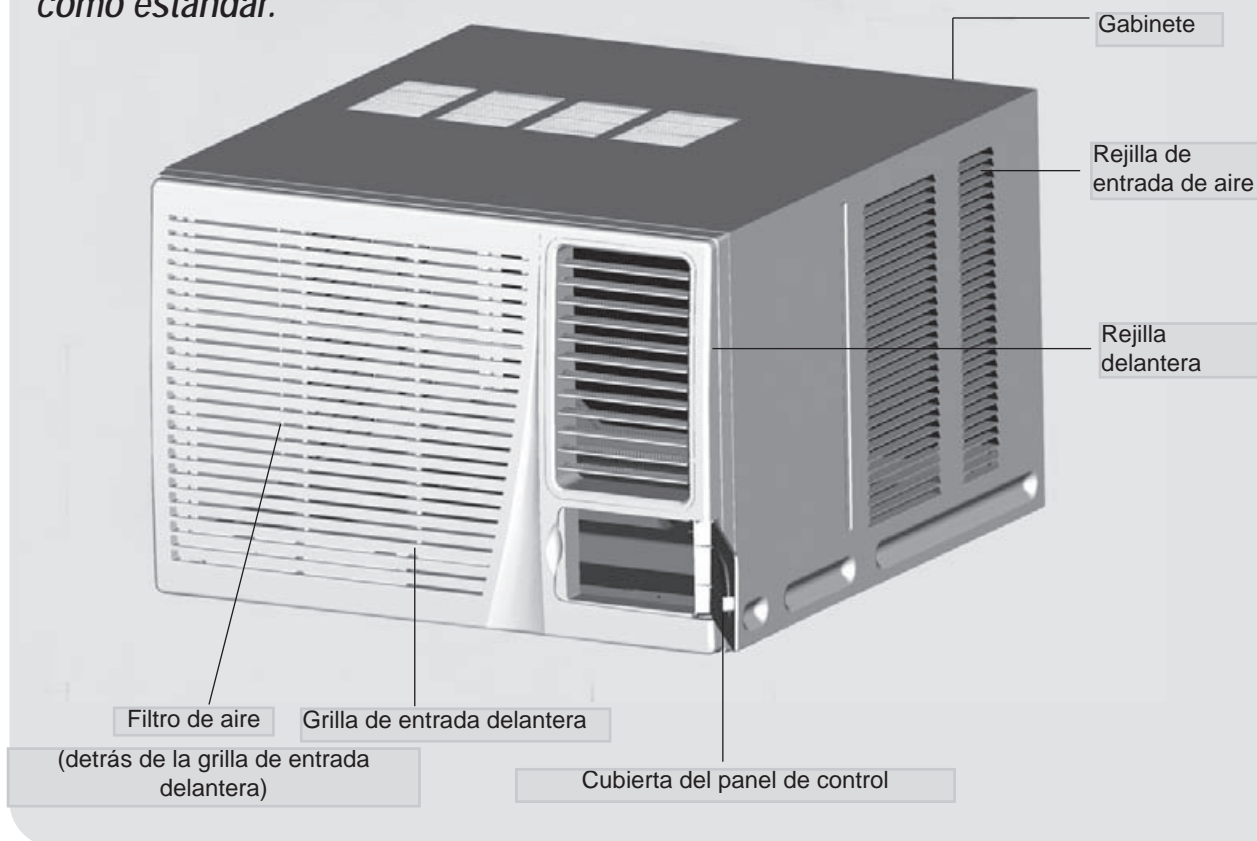

### Ajuste de la dirección del aire

#### **Paleta de dirección vertical del flujo del aire**

(Ajuste ascendente y descendente de la dirección del aire).

La dirección del flujo de aire se controla mediante el posicionamiento de las paletas a fin de que se produzca una descarga de aire hacia arriba, hacia abajo o en línea recta.

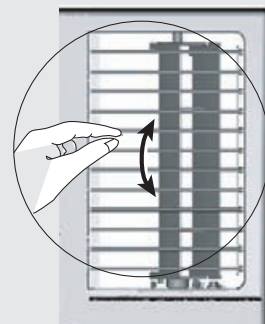

## ● Sugerencias de funcionamiento

Funcionamiento para el confort y la economía

**No sobre enfrie la temperatura del ambiente.**

No es bueno para la salud y desperdicia la electricidad.

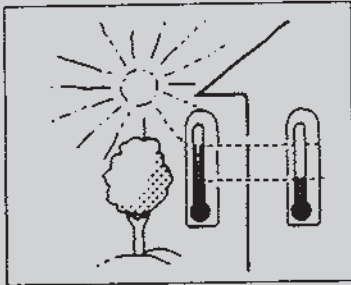

**Mantenga las cortinas cerradas.**

No permita el ingreso directo de la luz solar en el ambiente cuando el acondicionador está en funcionamiento.

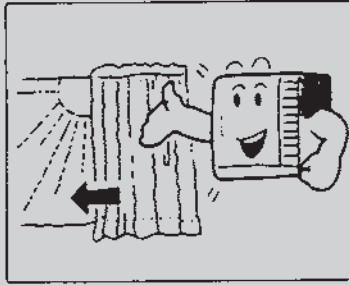

**Mantenga la temp. ambiente uniforme.**

Ajuste la dirección del aire de manera vertical u horizontal a fin de asegurar una temperatura uniforme en el ambiente. El aire no se puede descargar en la dirección de la entrada de aire.

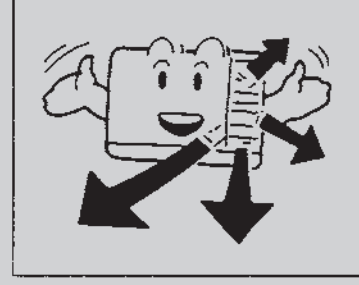

**Asegúrese de que las puertas y ventanas estén bien cerradas.**

Evite abrir las puertas y las ventanas lo menos posible para mantener la temperatura en el ambiente.

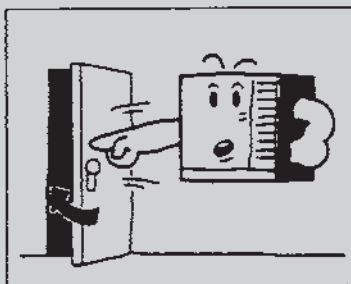

**Limpie periódicamente el filtro de aire.**

Las obstrucciones en el filtro de aire reducen los efectos de deshumectación. Limpie el filtro de aire por lo menos cada dos semanas.

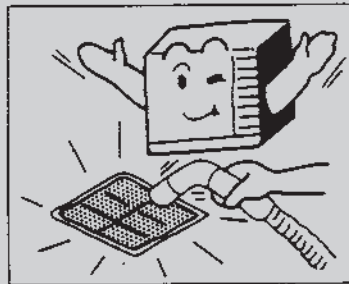

**Ventile ocasionalmente el ambiente.**

Ya que las ventanas se mantendrán cerradas, es una buena práctica ventilar el ambiente de vez en cuando. Cuando encienda la unidad, se deben cerrar las cortinas y las ventanas para evitar la pérdida de frío/calor.

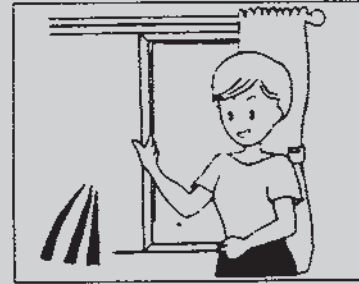

## ● Precaución

- No tire del cable de alimentación.
- Los daños en el cable pueden llevar a cortocircuitos graves.
- No use el acondicionador de aire para otros fines que no sea la refrigeración del ambiente.
- No use el acondicionador de aire para otros fines, tales como el secado de ropa, la preservación de alimentos o el cultivo de vegetales.
- No bloquee la toma de aire ni la ventilación exterior. Esto produce una disminución en la prestación y un funcionamiento irregular.
- No inserte palillos ni otros objetos en estos ductos ya que puede ser peligroso entrar en contacto con los componentes eléctricos y el ventilador.

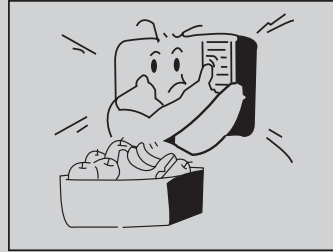
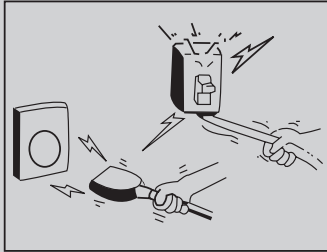

Seleccione la temperatura más adecuada. Preste atención a fin de ajustar las condiciones. Los ambientes ocupados con menores, personas mayores o enfermos se deben mantener a una temperatura adecuada.

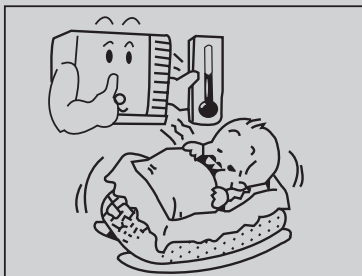

No use aparatos de calefacción en las cercanías. El acondicionador de aire cuenta con partes plásticas que se pueden derretir con el calor excesivo o con la exposición a fuentes de calor.

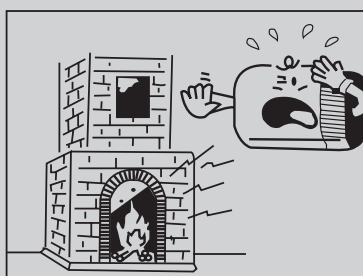

Evite la exposición directa del cuerpo a flujos de aire continuos o unidireccionales durante periodos prolongados. Esto no se recomienda por problemas de salud.

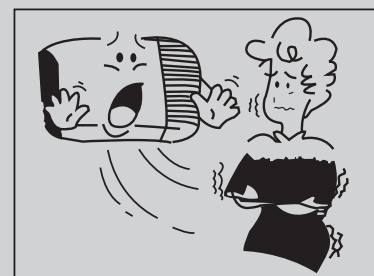

Siempre espere por lo menos 3 minutos antes de encender el acondicionador de aire nuevamente luego de haberlo apagado durante la refrigeración. El aparato no debe ser unas por niños sin supervisión.



## ● Cuidados y mantenimiento

Apague siempre el acondicionador de aire y la fuente de alimentación antes de limpiar la unidad por cuestiones de seguridad.

### Limpieza de la unidad

1. Apague la unidad antes de limpiarla.

Desenchufe el acondicionador de aire luego de que se haya detenido.

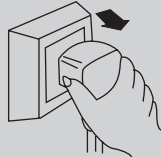

2. Use un trapo seco para limpiar el gabinete. Si el gabinete estuviera muy sucio sumerja el trapo en agua a menos de 40 grados. Escorra el trapo y quite la suciedad del gabinete.



Escorra el trapo a mano antes de la limpieza.

3. No use gas, benceno, solvente, agua, solventes químicos, etc. para la limpieza.



4. No salpique con agua en el interior de la unidad, ya que se ubican microcomputadora y placas de circuito que no pueden entrar en contacto con el agua microcomputadora y placas de circuito que no pueden entrar en contacto con el agua.



Accidentes pueden ocurrir

- \* Verifique el cableado a tierra.

¿Está flojo o roto?

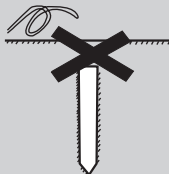

#### Filtro de aire

El filtro de aire detrás de la rejilla de entrada se debe lavar por lo menos cada dos horas o según se necesite su limpieza.

Cómo limpiar el filtro de aire:

1. Para quitar la rejilla de entrada, tome las pestañas del filtro y tire de ellas.

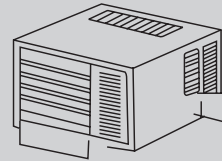

2. Aspire el filtro del lado de la suciedad para quitar el polvo.

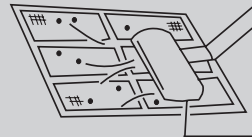

Aspiradora

3. Lave el filtro del lado de limpieza con agua para quitar el polvo y la pelusa acumulado:



4. Si el filtro está muy sucio, use un detergente hogareño con agua.



Deje que el filtro se seque por completo antes de volverlo a instalar. Si fuera necesario, solicite las tareas a profesionales para que lo limpien.



- \* Verifique que la entrada y salida de aire de la unidad exterior no estén bloqueadas.

El bloqueo de aire puede llevar a una eficiencia inadecuada.



## ● Guía de resolución de problemas

Sírvase considerar los siguientes puntos antes de llamar a reparaciones, le ahorra dinero y tiempo.

Falla	Localización y solución de problemas
<p>El acondicionador de aire no funciona.</p> 	<ul style="list-style-type: none"> <li>* ¿Existe una falla de alimentación?</li> <li>* ¿El enchufe no está conectado?</li> <li>* ¿la alimentación está apagada?</li> </ul>
<p>La eficiencia de enfriado no es buena.</p> 	<ul style="list-style-type: none"> <li>* ¿Está bloqueada a la entrada o salida de aire?</li> <li>* ¿Existe alguna otra fuente de calor en la habitación?</li> <li>* ¿Los filtros de aire están demasiado sucios?</li> <li>* La velocidad del ventilador exterior está en BAJA?</li> <li>* A lo mejor la habitación está demasiado caliente cuando la unidad se encendió. Por favor enfríe la habitación por un tiempo.</li> </ul>
<p>Sale aire con neblina.</p> 	<ul style="list-style-type: none"> <li>* En modo de operación FRÍO, algunas veces sale neblina de la unidad interior. Esto se debe a la humedad ambiente del aire de la habitación se ha enfriado rápidamente.</li> <li>* la unidad está normal mientras que la salida interior envía olores porque la entrada de aire puede estar mezclada con el aroma de los muebles y humo.</li> </ul>
<p>El funcionamiento del acondicionador de aire es ruidoso.</p> 	<ul style="list-style-type: none"> <li>* Para un ruido que suena como un flujo de agua: Este es el sonido del freón que ingresa a la unidad del acondicionador de aire.</li> <li>* Para un ruido que suena como una ducha: Este es el sonido del agua deshumectada que se procesa dentro de la unidad del acondicionador de aire.</li> </ul>
<p>Pareciera que la condensación gotea del acondicionador de aire.</p>	<ul style="list-style-type: none"> <li>* La condensación tiene lugar cuando el caudal de aire del acondicionador enfría el aire caliente del ambiente.</li> </ul>
<p>El acondicionador de aire no funciona por 3 minutos cuando se enciende.</p>	<ul style="list-style-type: none"> <li>* Esto es para proteger el mecanismo.</li> <li>* Espere aproximadamente 3 minutos y comenzará el funcionamiento.</li> </ul>

---

**Detenga inmediatamente el funcionamiento y desenchufe la unidad. Sírvese contactar al vendedor en las siguientes situaciones:**

- \* El funcionamiento arranca y se detiene de manera anormal;
- \* El conector o interruptor de alimentación se rompe con frecuencia;
- \* Salpica agua o algo dentro del acondicionador de aire;
- \* Las líneas eléctricas están demasiado calientes o se rompen las fundas;
- \* Otras situaciones extrañas.



## ● Otros

- La conexión entre la CA y el cable o entre otros elementos independientemente debe estar sujeta al diagrama de cableado de la unidad.
- El modelo y el valor nominal del fusible estarán sujetos a la impresión del controlador correspondiente o la escobilla de protección.
- La presión estática externa en el lugar de prueba de la CA es de 0 MPa.